



Öffentlicher Dienst  
Bildungseinrichtungen



Für Bildung, Sport und Verwaltung.





## Gute Aussichten auf Erfolg.

Bildung ist der wichtigste Rohstoff der Zukunft. Die Qualität von Bildung und Ausbildung bestimmt immer stärker die Wettbewerbsfähigkeit und den allgemeinen Wohlstand von Staaten und jedem Einzelnen. Folgerichtig werden nicht unerhebliche Summen in Bildungseinrichtungen und deren Betrieb investiert. Diese Investitionen und ein positives Lernumfeld zu sichern gelingt nur durch kontinuierliche Pflege unter Einsatz professioneller Reinigungstechnik. Das Kärcher System bietet überzeugende Lösungen für alle Reinigungsaufgaben in öffentlichen Bildungseinrichtungen: perfekt aufeinander abgestimmte Geräte, Zubehör und Reinigungsmittel. Höchst leistungsfähig, effizient und wirtschaftlich durch innovative Technik, sparsamen Verbrauch und erwiesene Langlebigkeit.



## Inhaltsverzeichnis

<b>1</b>	Öffentliche Bereiche	Seite	6
<b>2</b>	Büros, Auditorien, Klassenzimmer	Seite	8
<b>3</b>	Sporthallen, Schwimmhallen	Seite	10
<b>4</b>	Großküchen, Kantinen, Technikräume, Labors	Seite	12
<b>5</b>	Außenbereich, Sportanlagen, Grünbereich	Seite	14
	WPD 100, ECO!Manager	Seite	16
	Anwendungsberater	Seite	18
	Technische Daten	Seite	20
	ecoefficiency	Seite	22
	Service	Seite	24
	Unternehmen	Seite	26

## Reinigen mit Nachhaltigkeit.

Der Name Kärcher steht weltweit für Kraft, Qualität und Innovation. Und für Reinigungskompetenz, die Maßstäbe setzt, auch über das reine Entfernen von Schmutz hinaus. Zur Erfüllung allgemeiner Hygieneanforderungen können desinfizierende Reinigungsmittel eingesetzt und viele Kärcher Reinigungsgeräte mit Hygienefiltern ausgerüstet werden. Für die Umsetzung von HACCP-Konzepten und die Erhaltung selbst anspruchsvollster Hygiene-Niveaus stehen speziell ausgerüstete und zertifizierte Reinigungsgeräte zur Wahl.



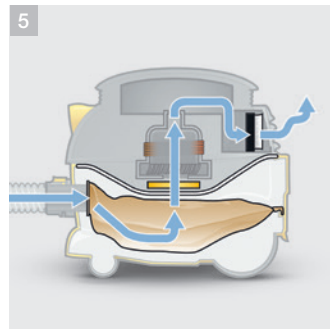
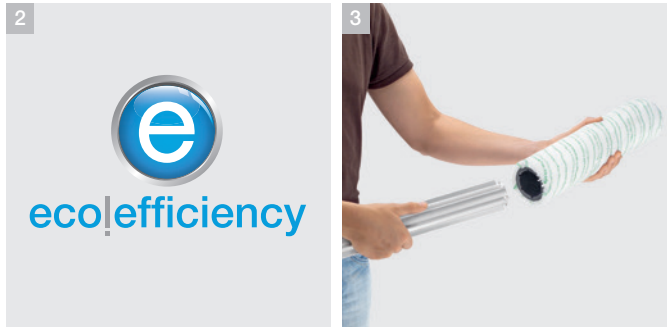

### 1 Immer das beste Mittel für die Reinigung

Seit über 30 Jahren entwickelt Kärcher in eigenen Labors hocheffiziente, anwendungsorientierte und umweltverträgliche Reinigungsmittel. Als weltweit führender Hersteller von Reinigungsgeräten hat Kärcher frühzeitig den Weg zum Systemanbieter beschritten und die Produktion eigener Reinigungsmittel aufgenommen. Dadurch verfügt Kärcher heute über Know-how und Technologien, die Maßstäbe setzen und optimale Lösungen aus einer Hand bieten.

### 2 eco|efficiency – mit Effizienz mehr erreichen

Effizienz hat die unterschiedlichsten Dimensionen: Reduzierung von Energieverbrauch. Höhere Wirkungsgrade von Verbrennungsmotoren. Weniger Reinigungsmiteleinsatz. Vermeidung von Verpackungen durch Hochkonzentrate. Konstruktive Recyclingfähigkeit oder auch die Minimierung von Bauteilen. Effekte, die nur durch neue Ideen und innovative Technologien erzielt werden können. Und die vor allem eines brauchen: den Willen und die Fähigkeit, sie tatsächlich umzusetzen. Kärcher bietet heute bereits ein umfangreiches Programm von Geräten und Reinigungsmitteln mit dem Prädikat eco|efficiency an, mit dem Anwender in den verschiedensten Bereichen ebenso wirkungsvoll wie wirtschaftlich und umweltschonend reinigen können.

### 3 Feine Idee: die Mikrofaserwalze

Die Verwendung von Mikrofasern ist ein Quantensprung in der Reinigung von Hartflächen. Diese Kärcher Erfindung bringt die Vorteile der hoch reibungsfähigen Mikrofaser erstmals in der professionellen Reinigung zum Einsatz: enormes Bindungsvermögen für Schmutz, Fett oder Wasser verbunden mit Robustheit und problemloser Waschbarkeit.

### 4 Schlüsselfunktion Sicherheit

Das KIK-System der B 40 C/W, B 60 W und B 80 W bietet eine wesentlich höhere Sicherheit gegenüber Fehlbedienung. Der Bediener hat keine Möglichkeit, die grundlegenden Voreinstellungen der Maschine zu verstellen. Diese wurden zuvor durch den Vorarbeiter für die jeweilige Reinigungsaufgabe bzw. das Objekt voreingestellt oder freigegeben. Der Bediener muss nur noch den Schlüssel einstecken. Nur der zur Maschine gehörende kodierte Schlüssel ermöglicht die Inbetriebnahme, wodurch eine unbefugte Bedienung technisch ausgeschlossen ist.

### 5 Das 6-fach-Filtersystem inklusive HEPA

Das 6-fache Filtersystem mit 3-lagiger Vliesfiltertüte, Permanent-Hauptfilter, Motorschutzfilter und Ausblas-/HEPA-Filter sorgt mit einem Abscheidegrad von bis zu 99,997 % für optimale Staubabscheidung in HEPA-Qualität.

### 6 Ausgezeichnete Verbindung aus Form und Funktion

Kärcher Geräte werden immer wieder für die gelungene Verbindung von Form und Funktion ausgezeichnet, zum Beispiel mit dem „red dot design award“ oder dem „if product design award“. Und für hygiene-sensible Anwendungen vom TÜV mit dem HACCP-Zertifikat.

# Das Talent, mit wenig viel zu erreichen.

Es liegt in der Natur des Menschen, mit möglichst wenig Einsatz möglichst viel zu erreichen. Das ist einfach das Streben nach mehr Effizienz. Wie viel Effizienz heute in der Reinigungstechnik möglich ist, zeigen die Kärcher Professional Geräte in Anthrazit. Diese attraktive Gerätefarbe ist Symbol für eine Generation von Reinigungsgeräten mit besonderen Talenten. Für Sauberkeit auf öffentlichen Flächen, Fluren und in Räumen mit nur einer Überfahrt. Für einfache Versetzung auch über Treppen. Und für sofort wieder begehbare Flächen.



## Sauger

Leise, saugstark und sparsam.  
Trocken oder nass.



## Scheuersaugmaschinen

Die Klassenbesten auf  
Hartflächen.



## Sprühextraktionsgeräte

Zur Fleckenentfernung und Tiefen-  
reinigung textiler Oberflächen.



### 1 Teppichbereiche schnell gepflegt

Wenn keine Zeit ist für lange Abtrocknung oder die Grundreinigung von Teppichböden: das Kärcher System aus CV 60/2 und iCapsol RM 768 für schonende Tiefenreinigung mit schneller Abtrocknung und Wiederbegehbarkeit.



### 2 Ganz groß im Eingangsbereich

Effektiv gegen Straßenschmutz, einfache Handhabung, schnelle Abtrocknung, weniger Wasserverbrauch. Die Kärcher B 60 W-Familie mit Intelligent Key und dem fortschrittlichen Bedienkonzept EASY Operation bietet ein bisher nicht gekanntes Maß an Sicherheit und Schutz für Bediener, Maschine und Arbeitsbereich. Für optimalen Energieeinsatz kann der Anpressdruck des Bürstenkopfes in fünf Stufen auf die jeweiligen Erfordernisse eingestellt werden.



### 3 Leise ist clever

Der T 15/1 ist mit nur 59 dB(A) der leiseste Sauger seiner Klasse und ideal für geräuschsensible Bereiche. Gleichzeitig ist der T 15/1 sehr effizient und reinigt gründlich bis in die Tiefe.



### press&ex RM 760 ASF

Für die Grundreinigung textiler Beläge und Polster mit Sprühextraktionsgeräten.

# Platz für klare Gedanken.

Ein positives Lernumfeld ist wichtig für Lehrende wie Lernende. Denn neue Ideen wachsen nicht auf Staub oder Straßenschmutz. Und Talente entfalten sich besser in einer angenehmen Atmosphäre. Damit Klassenzimmer, Büros, Hörsäle und andere stark frequentierte Räume jederzeit sauber und gepflegt sind, entscheiden sich professionelle Reinigungsanwender für Reinigungslösungen von Kärcher, dem Weltmarktführer. Vom Kleingerät bis zur maßgeschneiderten Systemlösung aus einer Hand, mit professioneller Beratung, Schulung und Service.



**Kompakte Scheuersaugmaschinen**  
Ganz groß auf kleinen Flächen.



**Poliermaschinen**  
Kompakt und wendig.  
Mit Batterie oder Kabel.



**Sauger**  
Nass oder trocken. Für große  
Flächen oder Punktreinigung.



**Elektrobesen und Kehrmaschinen mit Akkubetrieb**  
Nützlich und stets griffbereit.



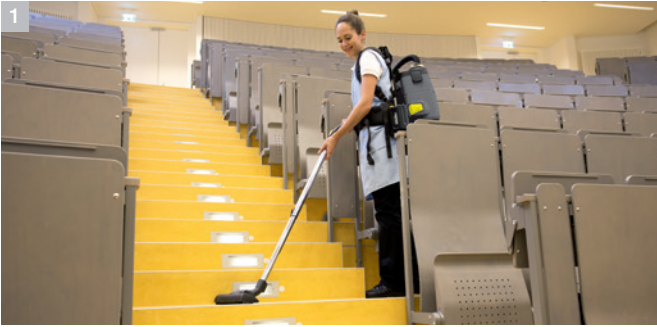

**1 Ohne Kabel. Flexibel. Schnell**

Der saugstarke Rückensauger BV 5/1 garantiert durch Akkubetrieb kabelloses, uneingeschränktes Arbeiten auf engstem Raum und hohen Tragekomfort dank Schultergurt und Lendenstütze.

**2 Leistungsstark. Ausdauernd. Wendig**

Die BD 50/40 RS ermöglicht eine hohe Quadratmeterleistung in kurzer Zeit bei einheitlichem Reinigungsergebnis. Dabei reicht eine Akkuladung für bis zu 2.500 Quadratmeter normal verschmutzter Fläche. Die schlanke BD 50/40 RS passt mit nur max. 705 mm Breite problemlos auch durch schmale Gänge.

**3 Die Schnellen für zwischendurch**

Der kabellose EB 30/1 Li-Ion ist ein besonders leiser Elektrobesen zur diskreten und schnellen Zwischenreinigung. Mit Li-Ion-Technologie und extra langer Akkulaufzeit: 60 Minuten auf Teppich und bis zu 80 Minuten auf Hartflächen. Mit dem im Lieferumfang enthaltenen Schnellladegerät BC 1/1.8 und dem Wechselakku ist praktisch unbegrenztes Arbeiten möglich.

**4 Zentral. Optimal**

Die Einscheibenmaschinen BDS 43/180 C Adv mit zentral über dem Motorengehäuse angebrachtem Tank (optional) begeistern im täglichen Einsatz: der zentral versammelte Schwerpunkt bringt erhöhten Anpressdruck bei gleichzeitig geringeren Führungskräften. Der Tank mit Füllstandsanzeige ist direkt zugänglich, kann sekundenschnell am Handgriff entnommen und am Wasserhahn befüllt werden. Zwei stabile ovale Aluminiumholme und der breite, ergonomische Handgriff sorgen für ideale Krafteinleitung, perfekte Balance und ermüdungsarmen Betrieb.

# Aufgabe: Hygiene. Lösung: effizient.

Über Hygiene spricht man nicht, man hat sie. Objekte wie Sporthallen, Umkleiden und Schwimmbäder umfassen verschiedenste kritische Bereiche mit unterschiedlich hohen Ansprüchen an die Hygiene. Nassbereiche, Fugen und große Flächen. Für jede Aufgabe sind Reinigungslösungen gefragt, die überzeugen: durch schnellen Arbeitsfortschritt, hohe Reinigungsleistung und niedrigen Verbrauch. Die durch professionelle Tankvolumina und den sparsamen Einsatz von Wasser und Reinigungsmitteln längere Einsatzzeiten erlauben, ohne Unterbrechungen durch Nachfüllen.



**Hochdruckreiniger mit Kalt- oder Heißwasserbetrieb**  
Der Maßstab weltweit.



**Hochdruckreiniger elektrisch**  
Top-Leistung für geschlossene Räume.



**Scheuersaugmaschinen**  
Für perfekt gereinigte Böden.



**1 Fortschrittliche Schaumsysteme**

Zur wirtschaftlichen Reinigung und Desinfektion hat Kärcher spezielle Schaumsysteme entwickelt. Easy Foam Set: die Standardlösung zur Schaumerzeugung. Verwendbar an allen Kärcher HD- und HDS-Geräten. Inno Foam Set: Doppelstrahlrohr mit Schaumdüse und Umschaltung auf Hochdruck zum Erzeugen lang anhaftender Reinigungs- und Desinfektionsschäume.

**2 Wenn der Kopf entscheidet**

Die BDS 51/180 C Adv und Spray Cleaner sind die zeitsparende Lösung zur Entfernung von Laufspuren und Filmern. Gerade auf großen Flächen ermöglicht die ergonomisch ideale und bedienerfreundliche 2-Holme-Bauart ermüdungsfreies Arbeiten.

**3 Reinigen mit Volldampf**

Zeit ist Geld – besonders in der gewerblichen Reinigung. Der DE 4002 verfügt über eine raffinierte Befülltechnik und einen Bedienkomfort, der seinen Einsatz besonders wirtschaftlich macht. Der DE 4002 entfernt Kalk und Schmutzfilme besonders effizient und schnell.

**4 Schwimmbad: kompromisslose Hygiene**

Grundvoraussetzung für Hygiene ist die regelmäßige gründliche Reinigung. Die Scheuersaugmaschinen B 40 C/W, B 60 W und B 80 W erzielen mit rotierenden Walzen die gewünschte Tiefenreinigung auf Fliesenbelägen.



**Inno Foam Set**

Doppelstrahlrohr mit Schaumdüse und Umschaltung auf Hochdruck zum Erzeugen lang anhaftender Reinigungs- und Desinfektionsschäume.

# Bestnoten in Hygiene.

Außer in der Medizin ist professionelle Hygiene sicherlich nirgendwo wichtiger als im Lebensmittelbereich. Die Umsetzung wirkungsvoller HACCP-Konzepte für Großküchen und Kantinen stellt höchste Anforderungen an die Reinigung. Und das gilt ebenso für benachbarte Bereiche wie Labs, Technikräume und Lehrwerkstätten, um mögliche Keimverschleppungen zu unterbinden. Das Kärcher System bietet für jeden Bedarf zuverlässige und effiziente Lösungen. Viele Kärcher Reinigungsgeräte können mit Hygienefiltern oder lebensmittelzugelassenen Laufrädern ausgerüstet werden.



**Nass-/Trockensauger**  
Universell, vielseitig und anwenderfreundlich.



**Scheuersaugmaschinen**  
Machen Böden richtig gründlich sauber.



**Hochdruckreiniger**  
Speziell für den Einsatz im Lebensmittelbereich.



**1 Kritisch: Hygiene auf Teppichböden**

Der Nass-/Trockensauger CV 60/2 ist sehr wendig und passt in jeden Aufzug. Im System mit iCapsol RM 768 ist der CV 60/2 die ideale Lösung für schonende Tiefenreinigung mit schneller Abtrocknung in mehrstöckigen Gebäuden.

**2 Der Spezialist für Lebensmittel**

Der HD 7/10 CXF ist ein unbeheizter Hochdruckreiniger, speziell entwickelt für den universellen gewerblichen Einsatz im Sanitär- und Lebensmittelbereich. Dieses Top-Gerät der Food-Kompaktklasse verfügt über stufenlose Regulierung der Druck- und Wassermenge – und damit über ideale Voraussetzungen zur Erfüllung hoher Hygieneanforderungen.



**3 Allrounder, schnell und effizient**

Die BRS 40/1000 C ist eine universelle Scheuermaschine zur Grund- und Unterhaltsreinigung von Hartflächen sowie zum Entschichten, Kristallisieren, Shampooieren und Polieren. Dank gegenläufiger Walzen läuft sie völlig neutral geradeaus und ist leicht zu manövrieren. Mit nur 13,5 cm Unterfahrhöhe ist die BRS 40/1000 C das flachste Gerät ihrer Klasse.

**4 Saugkraft mit Ausdauer**

Hohe Mobilität und Leistung, Ausdauer, Robustheit und eine Vielzahl praktischer Ausstattungsmerkmale machen den NT 55/2 Tact<sup>2</sup> Me I zu einem gefragten Spezialisten und Allrounder. Das Kippfahrgestell bietet vor allem Vorteile bei der Entsorgung von Flüssigkeiten und grobem Schmutz.

# Durchgehend leistungsbereit.

Im Außenbereich geht es um weit mehr als nur einen guten Eindruck. Die ganzjährige Instandhaltung der Infrastruktur ist unabdingbare Voraussetzung für einen reibungslosen und sicheren Betrieb. Straßen und Wege, Parkhäuser und Grünflächen sind Domänen der kraftvollen und vielseitigen Kehrmaschinen von Kärcher: kehren, trocken oder nass. Rasen mähen. Laub sammeln. Und dazu der komplette Winterdienst. Für unzählige weitere Reinigungsaufgaben leisten Kärcher Hochdruckreiniger unschätzbare Dienste: von der Fahrzeugpflege über die Bodenreinigung bis zur Entfernung von Graffiti.



## Kompakte handgeführte Kehrmaschinen

Erledigen Kehrarbeiten in einem Bruchteil der Zeit und deutlich wirtschaftlicher als mit einem Besen.



## Aufsitz-Kehrsaugmaschinen

Sind die Lösung für großflächige Kehr Aufgaben, auf Parkplätzen ebenso wie auf Fahrwegen.



## Aufsitz-Scheuersaugmaschinen

Für härteste Beanspruchung und lange Arbeitseinsätze. Die erste Wahl für Tiefgaragen und Parkhäuser, aber auch für Ladezonen.



## Hochdruckreiniger

Sind in vielen Bereichen absolut unverzichtbare Helfer, von der Fassadenreinigung bis hin zur Bodenreinigung.

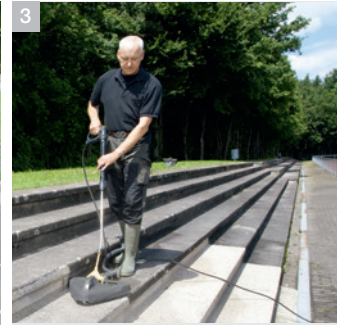

### 1 Sauber in der Spur

Parkhäuser stellen oft besondere Ansprüche an Scheuersaugmaschinen: große Flächen, grober und hartnäckiger Schmutz und steile Rampen. Die Kärcher BR 100/250 R ist dafür prädestiniert: mit robustem Stahlrahmen für härtesten Einsatz auf Flächen mit bis zu 15% Neigung. Der große Wassertank und die starke Batterie ermöglichen lange Arbeitsintervalle.

### 2 Geht es noch einfacher?

Mit der kompakten und äußerst wendigen KM 75/40 W wird die gründliche Reinigung kleiner bis mittlerer Flächen zum Kinderspiel. Der Fahrtrieb ersetzt die Körperkraft, die wirkungsvolle Staubabsaugung sorgt für Sauberkeit ohne Staubwolken. Wahlweise mit kraftvollem Benzinantrieb oder als besonders leise Batterieversion für den Inneneinsatz – optional mit anti-statischem Teppichkehrset.

### 3 Innovative Flächenreinigung

Mit dem FRV 30 Flächenreiniger wird die Oberfläche mit höchster Flächenleistung spritzwasserfrei gereinigt und dabei gleichzeitig das Schmutzwasser automatisch abgesaugt. Damit entfällt das lästige Abspülen der Oberfläche nach der Reinigung.

### 4 Leistung auf voller Breite

Die MIC 34 C ist mit ihrem 34 PS starken Kubota-Dieselmotor, einer Kehrbreite von min. 1.400 mm und 500 l Behältervolumen für große Aufgaben gerüstet. Der optionale dritte Seitenbesen erweitert die Kehrbreite auf insgesamt 2.000 mm. Eine unschlagbare Kombination, um bis in Ecken und an Randsteinen entlang zu kehren.

### 5 Für den ganzjährigen Einsatz

Die MIC 34 C rundet das Kärcher Angebot an kommunalen Geräteträgern nach unten ab. Dank Schnellwechselsystem können Anbaugeräte innerhalb kürzester Zeit werkzeuglos getauscht werden. Dabei hält der 34-PS-Turbodieselmotor Leistungsreserven bereit.

# Wasserspender WPD 100 – eine Wasserklasse für sich.

Der Kärcher WPD 100 macht aus jedem gewöhnlichen Leitungswasser Wasser zum Leben. Direkt an das öffentliche Trinkwassernetz angeschlossen, bietet er durch sein einzigartiges Filter- und Hygienekonzept rund um die Uhr Wasser in höchster Lebensmittelqualität. Gekühlt oder heiß, still oder sprudelnd auf Knopfdruck. Hygienisch, kalorienfrei, geschmacksneutral und rein. Erreicht wird dies durch eine automatische thermische Desinfektion, ein Wasserausgabeventil mit Berührungsschutz und das innovative Filterkonzept aus Active-Pure-Filter und Hy-Protect-Filter.

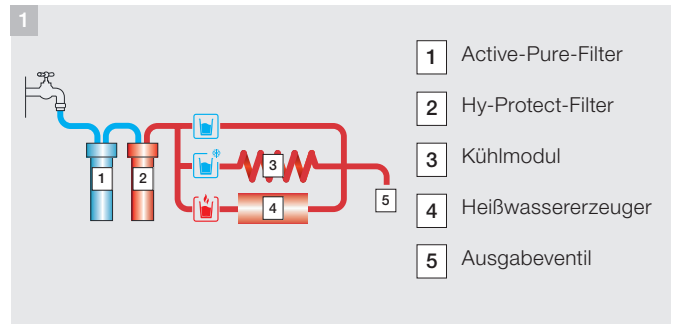

## 1 Ganzheitliches Hygienekonzept

Durch eine integrierte thermische Desinfektion werden alle wasserführenden Leitungen, das Heiz- und Kühlmodul sowie der Hy-Protect-Filter und das Wasserausgabeventil regelmäßig automatisch desinfiziert – ohne jeglichen Einsatz von Chemikalien. Der Active-Pure-Filter, ein gesinterter Aktivkohleblockfilter, sorgt für jederzeit besten Geschmack, indem er Chlor, Schwermetalle und andere unerwünschte Inhaltsstoffe bindet. Mittels Ultrafiltration liefert der Hy-Protect-Filter hygienisch einwandfreies Wasser. Seine feinporige Membran hält Bakterien und Viren zuverlässig zurück. Alle im Wasser enthaltenen Mineralstoffe bleiben hierbei jedoch erhalten.

## 2 Zertifizierte Qualität

Beste Qualität, nachgewiesen durch unabhängige Institute: TÜV SÜD und SGS INSTITUT FRESENIUS. Auch die Hygieneanforderungen nach DVGW Arbeitsblatt W 516 werden erfüllt.



# Auf Erfolg programmiert: ECO!Manager.

Die Kärcher ECO!Manager-Software optimiert sämtliche Dokumentations- und Informationsprozesse im Facility Management: Objekte, Räume, Geräte und Leistungen erfassen, verwalten und kontrollieren. Laufend, jederzeit und überall. Das Anwendungsspektrum des ECO!Managers reicht von Objektleiterarbeiten und Objektverwaltung bis zur Bearbeitung von Beanstandungen, von der Planung und Dokumentation von Arbeitszeiten und Tätigkeiten über das komplette Maschinenmanagement bis zum Protokollieren technischer Wartungen.

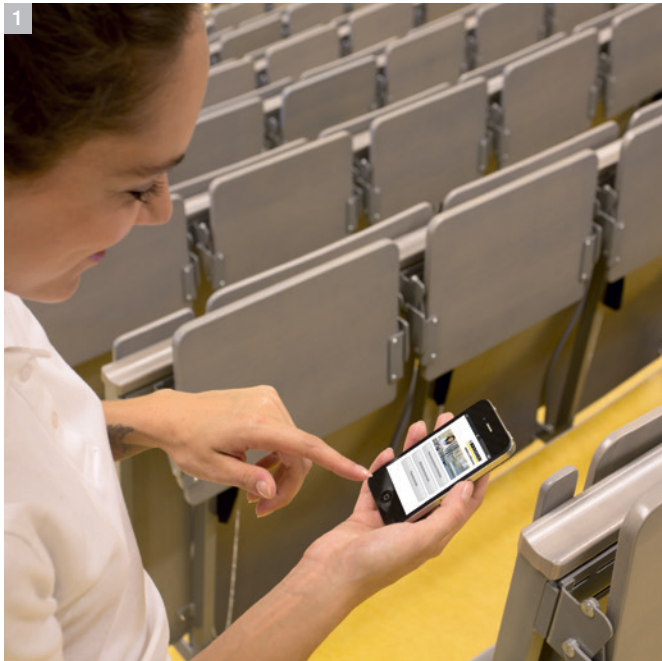

## 1 Das komplette Projekt in der Hand

Das Modul Public Services für den Kärcher ECO!Manager bietet zukunftsweisende Projekt-Tools für den öffentlichen Dienst: Planung, Übersicht und Auswertung über sämtliche Phasen unterschiedlichster Aufgaben. Die innovative Software ist mit gängigen Schnittstellen kompatibel, z.B. Lohnabrechnungs-Software. Der ECO!Manager Public Services kann Aufträge automatisch an die zuständige Amtsstelle senden, etwa die Freigabe an den Bauhof nach Auftragsbestätigung. Die hohe Leistungsfähigkeit, nahtlose Kompatibilität und problemlose Individualisierbarkeit des Kärcher ECO!Managers bieten praktisch unbegrenzte Möglichkeiten zur Steuerung und Optimierung von Prozessen sowie zur Steigerung der Effizienz.











## 2 Einfache Dokumentation per Scan







Für komplexe Aufgaben und Tätigkeiten in Dienstleistungsbereichen ist zeitgemäße Organisation ein entscheidender Erfolgsfaktor. Individuelle Barcodes an Türen, Einrichtungen oder Geräten ermöglichen die schnelle und eindeutige Dokumentation von Anwesenheitszeiten und Tätigkeiten per Scan. Regelmäßig wiederkehrende Aufgaben der täglichen Reinigung oder Desinfektion ebenso wie zusätzliche Tätigkeiten. Der ECO!Manager ermöglicht die zuverlässige und anforderungsgerechte Erfassung, Speicherung und Verarbeitung aller relevanten Daten in den unterschiedlichsten Bereichen: Gebäudereinigung, Security, Hausverwaltung, Hausmeisterservice, Maschinenmanagement und technische Dienste. Mit dem ECO!Manager haben Verantwortliche jederzeit und überall einen kompletten Überblick über geplante, laufende und abgeschlossene Aufgaben und eingesetzte Ressourcen.

## 3 Sofort erfassen und reagieren

Hinterlegte Barcodes ermöglichen die Aufnahme von Schadensmeldungen und das Einleiten entsprechender Maßnahmen direkt vor Ort. So können Aufträge für Nachreinigungen, Reparaturen oder Ersatz unverzüglich eingeleitet werden. Hierdurch wird die Reaktionszeit verkürzt und damit ein wichtiger Beitrag zur Verhinderung von nosokomialen Infektionen geleistet.

# Sauber gegliedert auf einen Blick.

Anwendung	Reinigungsaufgaben	Sauger (T/NT)	HD/HDS	Scheuer- und Scheuersaugmaschinen
<b>Öffentliche Bereiche / Flurbereiche</b>		Sauger (T/NT)  Puzzi 8/1 C, Puzzi 10/1 Puzzi 10/2 Adv, Puzzi 30/4 Puzzi 30/4 E, AB 20, T 10/1 Adv T 12/1 Adv/ecoeficiency T 15/1, CV 38/2, CV 48/2 CV 60/2 RS Bp Pack NT 27/1, NT 48/1 NT 70/2 Adv, NT 70/3 <b>Reinigungsmittel:</b> RM 760/Tabs, RM 764, RM 768 iCapsol	HD/HDS  HD 9/20-4 M HDS 7/16 C HDS 9/18-4 M <b>Reinigungsmittel:</b> RM 750	Scheuer- und Scheuersaugmaschinen  BD 40/12 C Bp Pack BR/BD 40/25 C B 40 C/W BD 50/40 RS, BR 55/40 RS B 60 W <b>Reinigungsmittel:</b> RM 780, RM 755 ES, RM 754, RM 752, RM 69, RM 750
<b>Büros, Auditorien, Klassenzimmer</b>		Puzzi 8/1 C, Puzzi 10/1 Puzzi 10/2 Adv, Puzzi 30/4 Puzzi 30/4 E EB 30/1 Li-Ion, AB 20, BV 5/1 T 10/1, T 10/1 Adv T 12/1 Adv/ecoeficiency T 15/1, CV 30/1 NT 35/1 Ap, NT 65/2 Ap <b>Reinigungsmittel:</b> RM 760/Tabs, RM 764, RM 768 iCapsol		BR 30/4 C BR 40/10 C Adv BD 40/12 C Bp Pack BD 50/40 RS BR/BD 40/25 C B 40 C/W <b>Reinigungsmittel:</b> RM 780, RM 755 ES, RM 754, RM 752, RM 69, RM 730, RM 753
<b>Sporthallen/ Sportanlagen/ Schwimmhallen</b>		DE 4002 T 10/1 Adv T 12/1 Adv T 15/1 NT 48/1 NT 70/2 Adv NT 70/3 NT 65/2 Ap	HD 6/16-4 M HD 1050 B HDS 8/18-4 C HDS-E 8/16-4 M <b>Reinigungsmittel:</b> RM 58, RM 59, RM 25, RM 750, RM 732, RM 735	BR 40/10 C Adv BRS 40/1000 C B 40 C/W B 60 C/W B 80 W <b>Reinigungsmittel:</b> RM 69, RM 755 ES, RM 780, RM 754, RM 753, RM 750
<b>Großküchen/ Kantinen/ Technikräume</b>		DE 4002 T 10/1 Adv T 12/1 Adv/ecoeficiency T 15/1 CV 38/2, CV 48/2 CV 60/2 RS Bp Pack NT 27/1 NT 48/1 NT 70/2 NT 35/1 Ap, NT 35/1 Tact NT 55/2 Tact <sup>2</sup> Me I	HD 5/15 C Plus HD 6/16-4 M HD 7/10 CXF HD 10/15-4 Cage Food HD 9/18-4 ST <b>Reinigungsmittel:</b> RM 58, RM 59, RM 31, RM 731, RM 732, RM 735, RM 734, RM 750	BRS 40/1000 C BD 40/12 C Bp Pack BR 40/10 C Adv BR 40/25 C BD 40/25 C <b>Reinigungsmittel:</b> RM 69, RM 752, RM 753, RM 750
<b>Sportplätze</b>			HD 6/15 CX Plus HD 9/20-4 M	
<b>Tiefgaragen-/ Parkplatzbereiche</b>			HD 6/15 CX Plus HD 9/20-4 M HDS 8/18-4 C	B 150 B 250
<b>Schulhöfe</b>			HD 5/15 CX Plus HD 9/20-4 M	

Einscheiben- maschinen	Kehr- und Kehrsaug- maschinen	Systemlösungen	Manuelle Reinigung	Municipal	Wasserspender
 BDS 43/180 C Adv BDS 51/180 C Adv BDP 50/1500 C BDP 50/2000 RS Bp Pack  <b>Reinigungsmittel:</b> RM 748, RM 775, RM 749	 KM 35/5 C KM 75/40 W Bp Pack KM 85/50 W Bp Pack KM 90/60 R Bp Pack	 FR 30 FRV 30 FR 30 Me FR 50 Me Mikrofaserwalze  <b>Reinigungsmittel:</b> RM 750	  <b>Reinigungsmittel:</b> CA 30 C CA 40 R CA 50 C  <b>Dosierstation:</b> DS 2, DS 3		 WPD 100
BDS 43/180 C Adv BDS 51/180 C Adv BDP 50/1500 C BDP 50/2000 RS Bp Pack  <b>Reinigungsmittel:</b> RM 748, RM 775, RM 749	KM 35/5 C KM 75/40 W Bp Pack	Mikrofaserwalze	<b>Reinigungsmittel:</b> CA 10 C CA 10 C Extra CA 20 C CA 20 R CA 30 C CA 40 R CA 50 C  <b>Dosierstation:</b> DS 2, DS 3		WPD 100
BDS 43/180 C Adv BDS 51/180 C Adv BDP 50/1500 C BDP 50/2000 RS Bp Pack	KM 35/5 C KM 70/30 C Adv KM 75/40 W Bp Pack KM 85/50 W Bp Pack KM 90/60 R Bp Pack KM 100/100 R Bp/Lpg	FRV 30 FR 30 Me FR 50 Me Inno Foam Set Becherschaumlanze Mikrofaserwalze S 65 Kopf	<b>Reinigungsmittel:</b> CA 10 C Extra CA 10 C CA 20 C CA 20 R CA 30 C CA 40 R CA 50 C  <b>Dosierstation:</b> DS 2, DS 3		WPD 100
BDS 43/180 C Adv BDS 51/180 C Adv BDP 50/1500 C Adv BDP 50/2000 RS Bp Pack  <b>Reinigungsmittel:</b> RM 731, RM 753 ASF	KM 35/5 C KM 75/40 W Bp Pack KM 90/60 R Bp Pack	FRV 30 FR 30 Me Becherschaumlanze Inno Foam Set Mikrofaserwalze	<b>Reinigungsmittel:</b> CA 30 CA 40 RM 732 RM 735 RM 731 ASF RM 31 ASF RM 58 ASF RM 750 ASF RM 59 ASF RM 734		WPD 100
	KM 70/15 C KM 70/20 C KM 70/30 C Bp KM 75/40 W Bp/G KM 90/60 R Bp/G KM 100/100 R Bp/G/Lpg/D			MC 50 MIC 26 MIC 34 C MIC 45 MIC 50 MIC 84	
	KM 70/15 C KM 70/20 C KM 70/30 C Bp KM 75/40 W Bp/G KM 85/50 W Bp/G KM 90/60 R Bp/G KM 100/100 R Bp/G/Lpg/D KMR 1250 BAT/D KM 120/150 R Bp/G/Lpg/D KM 130/300 R Bp/D/Lpg KM 150/500 R Bp/D/Lpg		<b>Reinigungsmittel:</b> RM 776 RM 776 NTA frei	MC 50 MIC 26 MIC 34 C MIC 45 MIC 50	
	KM 35/5 C KM 70/15 C KM 70/20 C KM 70/30 C Bp KM 75/40 W Bp/G KM 85/50 W Bp/G KM 90/60 R Bp/G KM 100/100 R Bp/G/Lpg/D KMR 1250 BAT/D KM 120/150 R Bp/G/Lpg/D KM 130/300 R Bp/D/Lpg			IC 15/240 W MC 50 MIC 34 C MIC 45 MIC 50 MIC 84	

# Technische Daten im Überblick.

## Kaltwasser-Hochdruckreiniger

	Stromart (Phasen)	Anschlussleistung (kW)	Fördermenge (l/h)	Max. Druck (bar/MPa)	Arbeitsdruck (bar/MPa)
<b>HD-Kompaktklasse</b>					
HD 5/15 C Plus	1	2,8	500	180 / 18	150 / 15
HD 5/15 CX Plus	1	2,8	500	180 / 18	150 / 15
HD 6/15 CX Plus	1	3,1	230-560	190 / 19	30-150/3-15
<b>HD-Mittelklasse</b>					
HD 6/16-4 M	1	3,4	230-600	190 / 19	30-160/3-16
HD 9/20-4 M	3	7,0	460-900	220 / 22	40-200/4-20
<b>HD mit Verbrennungsmotor</b>					
HD 1050 B	-	-	400-930	250 / 25	40-230/4-23
<b>Spezial-HD-Reiniger</b>					
HD 10/15-4 Cage Food	3	6,4	440-990	175 / 17,5	20-145/2-14,5
HD 7/10 CXF	3	4,5	250-700	120 / 12	10-100 / 1-10
<b>Stationäre Hochdruckreiniger, Kaltwasser (70-85 °C)</b>					
HD 9/18-4 ST	3	6,4	460-900	210 / 21	40-180/4-18

## Nass-/Trockensauger

	Luftmenge (l/s)	Vakuum (mbar/kPa)	Max. Aufnahmeleistung (W)	Schalldruckpegel (dB (A))
<b>Standard-Klasse</b>				
NT 27/1	67	200 / 20	1380	72
NT 48/1	67	200 / 20	1380	72
NT 70/2	2 x 56	208 / 20,8	2400	75
NT 70/2 Adv	2 x 56	208 / 20,8	2400	75
NT 70/3	3 x 56	208 / 20,8	3600	79
<b>Ap-Klasse</b>				
NT 35/1 Ap	61	230 / 23	1380	67
NT 65/2 Ap	2 x 74	254 / 25,4	2760	73
<b>Tact-Klasse</b>				
NT 35/1 Tact	61	230 / 23	1380	67
NT 55/2 Tact <sup>®</sup> Me I	2 x 74	254 / 25,4	2760	73

## Heißwasser-Hochdruckreiniger

	Stromart (Phasen)	Anschlussleistung (kW)	Fördermenge (l/h)	Arbeitsdruck (bar/MPa)	Max. Temperatur (°C)
<b>HDS-Kompaktklasse</b>					
HDS 7/16 C	3	4,7	270-660	30-160/3-16	80 / 155
HDS 8/18-4 C	3	6,0	300-800	30-180/3-18	80 / 155
<b>HDS-Mittelklasse</b>					
HDS 9/18-4 M	3	6,4	450-900	30-180/3-18	80 / 155
<b>Spezial-HDS-Reiniger</b>					
HDS-E 8/16-4 M, 12 kW	3	16,5	300-760	30-160/3-16	30 / 85
HDS-E 8/16-4 M, 24 kW	3	28,5	300-760	30-160/3-16	45 / 85
HDS-E 8/16-4 M, 36 kW	3	40,5	300-760	30-160/3-16	58 / 85

## Teppichgrundreinigungsgeräte, Dampfreiniger, Luftgebläse

	Flächenleistung Tiefen-/Zwischenreinigung (m <sup>2</sup> /h)	Leistung Turbine (W)	Arbeitsbreite Bürsten/Saugen (mm)	Tank Frisch-/Schmutzwasser (l)
<b>Teppichgrundreinigungsgeräte</b>				
Puzzi 8/1 C	12-18	1200	-	8 / 7
Puzzi 10/1	20-25	1250	-	10 / 9
Puzzi 10/2 Adv	30-45	1250	-	10 / 9
Puzzi 30/4	60-75	1200	-	30 / 15
Puzzi 30/4 E	60-75	1200	-	30 / 15
	Spannung (V)	Heizleistung (W)	Tankinhalt (l)	Dampfdruck (bar)
<b>Dampfreiniger</b>				
DE 4002	230	2250	2,4	3,2
	Luftmenge (Volumenstrom) (m <sup>3</sup> /h)	Drehzahl (U/min)	Aufnahmeleistung (W)	Gewicht (kg)
<b>Luftgebläse</b>				
AB 20	1115	1355	102	11
Afd	554	1370	-	11

## Trockensauger

	Luftmenge (l/s)	Vakuum (mbar/kPa)	Max. Aufnahmeleistung (W)	Schalldruckpegel (dB (A))
<b>Trockensauger</b>				
T 10/1 / Adv	61	244 / 24,4	1250	63
T 12/1	61	244 / 24,4	1300	61
T 12/1 ecoefficiency	43	230 / 23	750	56
T 15/1	61	244 / 24,4	1300	59
<b>Teppichbürstsauger</b>				
CV 30/1	48	207 / 20,7	1150	67
CV 38/2	48	250 / 25	1200	67
CV 48/2	48	250 / 25	1200	67
CV 60/2 RS Bp Pack	34	117 / 11,7	1224	68

## Scheuer- und Scheuersaugmaschinen

	Arbeitsbreite Bürsten / Saugen (mm)	Flächenleistung theoretisch (m²/h)	Flächenleistung praktisch (m²/h)	Tank Frisch-/ Schmutzwasser (l)
<b>Polierautomaten</b>				
BDP 50/1500 C	508 / 560	900	-	-
BDP 50/2000 RS Bp Pack	508 / 530	1780	-	-
<b>Einscheibenmaschinen</b>				
BDS 43/180 C Adv	432 / -	-	-	10*
BDS 51/180 C Adv	508 / -	-	-	10*
<b>Scheuermaschine</b>				
BRS 40/1000 C	400 / -	450	-	10*
<b>Kompakte Scheuersaugmaschinen</b>				
BR 30/4 C	300 / 300	200	130	4/4
BR 40/10 C Adv	400 / 400	400	300	10/10
BD 40/12 C Bp Pack	385 / 450	1100	825	12/12
BR 40/25 C Ep / Bp / Pack	400 / 770	1600	1100	25/25
BD 40/25 C Ep / Bp / Pack	400 / 770	1600	1100	25/25
<b>Handgeführte Scheuersaugmaschinen</b>				
B 40 C Ep / Bp	430-550 / 850	1700-2200	1275-1650	40/40
B 40 W Bp	430-550 / 850	1700-2200	1275-1650	40/40
B 60 W Ep	510-550 / 850	2040-2200	1530-1650	60/60
B 60 W Bp	550-650 / 850-940	2200-2600	1650-1950	60/60
B 80 W Bp	650-750 / 850-940	2200-3000	1950-2250	80/80
<b>Step-on-Scheuersaugmaschinen</b>				
BD 50/40 RS Bp / Pack	508 / 691	2200	1650	40/40
BR 55/40 RS Bp / Pack	550 / 716	2350	1765	40/40
<b>Aufsitz-Scheuersaugmaschinen</b>				
B 150 R	■ 750-900 / 940-1060	4500-5400	3375/4050	150 / 150
B 150 R Adv	■ 750-900 / 940-1060	7500-9000	5625/6750	150 / 150
B 250 R	■ 1000/1200 / 1160/1400	6000-7200	4500/5400	250 / 250
B 250 R I	■ 1000/1200 / 1160/1400	6000-7200	4500/5400	250 / 250

## Saugkehrmaschinen und kommunale Geräteträger

	Leistung (kW)	Arbeitsbreite (mm)	Kehegutbehälter (l)	Elektrostart
<b>Leichtmüllsauger</b>				
IC 15/240 W / W Adv	4	100	240	■
	Leistung (kW)	Variable Kehebreite (mm)	Kehegutbehälter (l/kg)	Klimaanlage
<b>Saugkehrmaschinen</b>				
MC 50 Adv / Adv Comfort	19,2	900-1400	500	- / ■
	Leistung	Zulässiges Gesamtgewicht (kg)	Ganzjahres- einsatz	Klimaanlage
<b>Geräteträger</b>				
MIC 26 C	19,2 kW	1750	■	-
MIC 26 C Adv	19,2 kW	1750	■	□
MIC 34 C	24 kW	1750	■	■
MIC 45 Classic / Adv	33 kW	2200/2500	■	□
MIC 50 / Adv	50 PS	2800/3200	■	□
MIC 84	61,7 kW	5000	■	□

## Kehrmaschinen

	Arbeitsbreite ohne / mit 1 / mit 2 / mit 3 Seitenbesen (mm)	Kehegutbehälter (l)	Max. Flächenleistung mit 1 / 2 Seitenbesen (m²/h)	Inneneinsatz	Außeneinsatz
<b>Handkehrmaschinen</b>					
KM 35/5 C	350/-/-/-	5	1480/-	■	■
KM 70/15 C	480/700/-/-	42	2800/-	■	■
KM 70/20 C	480/700/-/-	42	2800/-	■	■
KM 70/20 C 2SB	480/700/920/-	42	2800/3680	■	■
KM 70/30 C Bp / Bp Pack	480/700/-/-	42	2800/-	■	■
KM 70/30 C Bp Adv / Pack Adv	480/700/-/-	42	2800/-	■	■
<b>Kehrsaugmaschinen</b>					
KM 75/40 W G	550/750/-/-	40	3375	-	■
KM 75/40 W Bp	550/750/-/-	40	3375	■	■
KM 75/40 W Bp Pack	550/750/-/-	40	3375	■	■
KM 85/50 W G	610/850/1050/-	50	4725	-	■
KM 85/50 W Bp	610/850/1050/-	50	4725	■	■
KM 85/50 W Bp Pack Adv	610/850/1050/-	50	4725	■	■
KM 85/50 W Bp Pack	610/850/1050/-	50	4725	■	■
KM 85/50 W G Adv	610/850/1050/-	50	4725	-	■
KM 85/50 W Bp Adv	610/850/1050/-	50	4725	■	■
<b>Aufsitz-Kehrsaugmaschinen</b>					
KM 90/60 R G	615/900/1150/-	60	7200/9200	-	■
KM 90/60 R Bp	615/900/1150/-	60	7200/9200	■	■
KM 90/60 R Bp Pack	615/900/1150/-	60	7200/9200	■	■
KM 100/100 R G	700/1000/1300/-	100	8000/10400	-	■
KM 100/100 R Bp	700/1000/1300/-	100	6000/7800	■	■
KM 100/100 R Bp Pack	700/1000/1300/-	100	6000/7800	■	■
KM 100/100 R D	700/1000/1300/-	100	8000/10400	-	■
KM 100/100 R Lpg	700/1000/1300/-	100	8000/10400	■	■
KMR 1250 BAT	750/1000/1250/-	100	6000/7500	■	■
KMR 1250 BAT Pack	750/1000/1250/-	100	6000/7500	■	■
KMR 1250 D	750/1000/1250/-	100	8000/10000	■	■
KMR 1250 D KAT	750/1000/1250/-	100	8000/10000	-	■
KM 120/150 R G	850/1200/-/-	150	9600/11600	-	■
KM 120/150 R G 2SB	850/1200/1450/-	150	11600	-	■
KM 120/150 R Bp Pack	850/1200/-/-	150	7200/8700	■	■
KM 120/150 R Bp Pack 2SB	850/1200/1450/-	150	8700	■	■
KM 120/150 R D	850/1200/-/-	150	9600/11600	-	■
KM 120/150 R D 2SB	850/1200/1450/-	150	11600	-	■
KM 120/150 R Lpg	850/1200/-/-	150	9600/11600	■	■
KM 120/150 R Lpg 2SB	850/1200/1450/-	150	11600	■	■
KM 120/150 R Bp	850/1200/1450/-	150	7200/8700	■	■
KM 120/150 R Bp 2SB	850/1200/1450/-	150	8700	■	■
KM 130/300 R Bp	1000/1300/1550/-	300	9100/10850	■	■
KM 130/300 R Bp Pack	■ 1000/1300/1550/-	300	9100/10850	■	■
KM 130/300 R D	1000/1300/1550/-	300	13000/15500	-	■
KM 130/300 R Lpg	1000/1300/1550/-	300	13000/15500	■	■
KM 150/500 R D	1200/1500/1800/2200	500	18000/21600	-	■
KM 150/500 R D 4W	1200/1500/1800/2200	500	18000/21600	-	■
KM 150/500 R Bp	1200/1500/1800/2200	500	12000/14400	■	■
KM 150/500 R Bp Pack	■ 1200/1500/1800/2200	500	12000/14400	■	■
KM 150/500 R Lpg	1200/1500/1800/2200	500	18000/21600	■	■

■ NEU \*Optional ■ Im Lieferumfang enthalten. □ Mögliches Zubehör.

# eco!efficiency: Mit Effizienz mehr erreichen.

Wer Dinge bewegen und verändern will, muss Zeichen setzen. Und Farbe bekennen. Die blauen Symbole für die verschiedenen Bausteine von Kärcher eco!efficiency zeigen auf einen Blick, wo und wie Kärcher mit seiner Innovationskraft messbar mehr und bessere Effizienz für Kunden, Produkte und Umwelt erzielt. Kärcher eco!efficiency ist in allen Unternehmensbereichen implementiert und ein fester Bestandteil des unternehmerischen Denkens und Handelns.



## Messbare Zeitersparnis

Die simple Gleichung  $\text{Zeit} = \text{Geld}$  gilt nach wie vor, jedoch multipliziert mit dem Faktor Effizienz. Effizientere Maschinen und damit verbunden schnellerer Arbeitsfortschritt führen zu signifikanten Lohnkosteneinsparungen und echten Wettbewerbsvorteilen.



## Hohe Recyclingfähigkeit

Was an Rohstoffen nicht von Anfang an vermieden werden kann, muss nach einem langen Maschinenleben so weit wie möglich wieder verwertbar sein. Kärcher Maschinen sind heute bereits zu über 90% recycelbar.



## Reduzierter Wasserverbrauch

Trinkwasser ist kostbar und es einzusparen schont natürliche Ressourcen und spart Energie für Aufbereitung, Transport und Entsorgung. Viele Kärcher Hochdruckreiniger und Scheuersaugmaschinen erfüllen bereits den Standard eco!efficiency oder verfügen über eine eco!efficiency-Stufe, welche die Wassermenge je nach Reinigungsaufgabe effizient reguliert.



## Weniger Lärm

Lärm ist nicht nur unangenehm, sondern macht auf Dauer erwiesenermaßen krank. Kärcher begegnet dem Arbeitslärm sowohl in der eigenen Produktion wie bei den Anwendern. Zum einen durch konstruktive Schalldämpfung und zum anderen durch Reduzierung der Leistung auf das Optimum. Vorbild ist hierfür der Trockensauger T 12/1 eco!efficiency, dessen Arbeitsgeräuschpegel gegenüber dem Basismodell um 5 dB(A) reduziert wird, wodurch das Geräusch um 50% leiser wahrgenommen wird. Zusätzlich wird die niedrige Frequenz des Arbeitsgeräusches subjektiv als sehr angenehm empfunden. Dadurch ist der T 12/1 eco!efficiency auch für längere Arbeitsintervalle und geräuschesensible Bereiche hervorragend geeignet.



## Intelligente Energieeffizienz

Alles hat seine Grenzen. Irgendwann macht mehr Leistung keinen Sinn mehr. Dass weniger mehr sein kann, beweist der Trockensauger T 12/1 eco!efficiency. Sein Motor mit nur 750 W Leistungsaufnahme verbraucht 40% weniger Strom und erzielt damit dank strömungsoptimierter Saugkanäle 98% der Reinigungsleistung des Basisgerätes, was für die Unterhaltsreinigung mehr als ausreichend ist.



## Beispielhafte Reparaturfähigkeit

Kärcher Maschinen werden bereits in der Entwicklung auf Reparaturfähigkeit konstruiert: möglichst wenige Bauteile und Baugruppen, bestmögliche Zugänglichkeit und dabei so viele Gleichteile wie möglich, z.B. die Vereinheitlichung von Schrauben.



## Einsatzgerechte Materialauswahl

Die Auswahl der jeweils optimalen Materialien ist eine unendliche Herausforderung. Neue Werkstoffe und Produktionsverfahren eröffnen neue Chancen in der Fertigung und im Einsatz von Maschinen, Zubehör und Verbrauchsmaterialien. Leichtbau, Dauerhaltbarkeit, Vermeidung von Schadstoffen, Recyclingfähigkeit und Kosten sind Größen, aus denen Kärcher immer neue Formeln für Effizienz und Umweltfreundlichkeit errechnet.



## Verringerter Ausstoß von CO<sub>2</sub>

Die Reduzierung der Emissionen des Treibhausgases CO<sub>2</sub> ist ein globales Ziel. Zur Reduzierung des CO<sub>2</sub>-Fußabdrucks leistet Kärcher seinen Beitrag über alle Produktionsstufen und in sämtlichen Unternehmensbereichen: durch optimierten Einsatz von Materialien, Energie und Wasser, hohe Recyclingfähigkeit sowie regenerative Energie aus eigener Erzeugung.



**Optimierte Unternehmensprozesse**

Kärcher ecoefficiency bedeutet ganz einfach, sämtliche Prozesse im Unternehmen kontinuierlich auf maximale Effizienz zu trimmen. Dies führt konsequent zu einer stetigen Optimierung in allen Bereichen.



**Weniger Abwasserbelastung**

Es klingt so einfach wie es ist: Wasser, das nicht verbraucht wurde, muss nicht entsorgt werden. Gleichzeitig sollte anfallendes Schmutzwasser konzentriert sein, um die Klärwerke zu entlasten. Das Kärcher System aus Gerät, Zubehör und Reinigungsmitteln ist darauf abgestimmt, mit einem Minimum an Einsatz ein Maximum an Wirkung zu erzielen.



**Verlängerte Lebensdauer**

Die robuste Bauweise und hohe Belastbarkeit sind beste Voraussetzungen für eine lange Nutzungsphase. Hohe Qualität, Reparaturfähigkeit und langjährige Ersatzteilversorgung unterstützen eine lange Lebensdauer von Kärcher Professional Geräten.



**Gezielt dosierte Reinigungsmittel**

Das umweltfreundlichste und wirtschaftlichste Reinigungsmittel ist das, das man nicht verbraucht hat. Die Kärcher DOSE-Technologie ermöglicht die exakte Dosierung der Reinigungsmittel und erzielt dadurch bei Reinigungsmittelleinsatz einen deutlich geringeren Verbrauch.



**Reduzierter Materialeinsatz**

Wenn es eine Kunst gibt, die effizient ist, dann die Kunst der Reduktion. Weniger Materialeinsatz durch optimierte Konstruktionen ist ein Aspekt. Ein anderer die Verringerung von Bauteilen. Kärcher Maschinen bestehen durchschnittlich aus deutlich weniger Bauteilen als vergleichbare Wettbewerbsmodelle. Das geringere Gewicht spart nicht nur Antriebsenergie, sondern eine gewaltige Menge an Rohstoffen und Energie für die Fertigung.

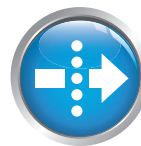

**Wirksame Staubfilterung**

Staub ist immer eine Belastung für Mensch und Umwelt und birgt gesundheitliche wie ökologische Risiken. Kärcher Sauger verfügen über leistungsfähige Filtersysteme mit innovativen Komponenten, wie zum Beispiel die Systeme Tact und Tact<sup>2</sup> zur vollautomatischen Filterreinigung. Dazu HEPA-Filter für hygienisch reine, partikelfreie Abluft. Vliesfiltertüten mit besserem Abscheidegrad, doppelter Aufnahmekapazität und verlängerter Lebensdauer gegenüber Papierfiltertüten. Und nicht zuletzt zertifizierte Sicherheitssauger für kritische Anwendungen.



**Lückenlose Ersatzteilversorgung**

Langlebige Investitionsgüter können ihre wirtschaftlichen und ökologischen Vorteile nur dann voll entfalten, wenn sämtliche Ersatzteile bis zum Ende der Nutzungsdauer verfügbar sind. Kärcher garantiert je nach Gerät die Ersatzteilversorgung für bis zu zehn Jahre nach Produktionsende eines Modells.

# Kärcher Service – unser Versprechen auf Vertrauen.

Wenn das Wort Service ein Versprechen und kein Versprecher sein soll, ist Vertrauen die Basis. Weil Sie bei Ihrer Arbeit mit professionellen Reinigungsmaschinen jederzeit auf deren Einsatzfähigkeit vertrauen können müssen. Tag für Tag. Nacht für Nacht. Überall. Dies zu gewährleisten ist unsere Aufgabe. Dafür geben wir unser Bestes. Zuverlässige Reinigungsmaschinen und Reinigungsmittel. Fortschrittliche Technologien. Kompetente Beratung und Schulung. Und noch viel mehr. Auf den Punkt gebracht: Kärcher Service. Der Name, der Vertrauen bedeutet. Und ein Service, der Ihnen Sicherheit gibt. Versprochen.

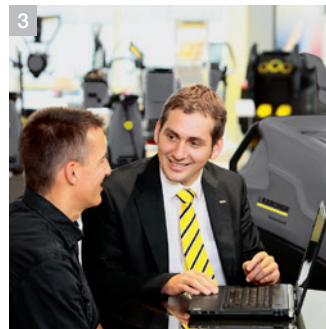
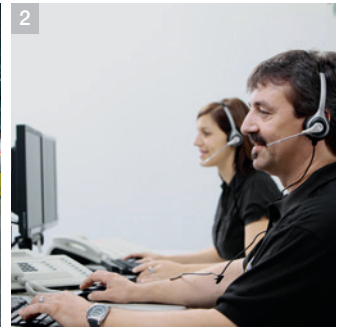

## Wir sind für Sie da – egal wo Sie uns brauchen.

Kärcher steht für Spitzenleistung – nicht nur bei Produkten, sondern auch beim Service. Als der größte Reinigungsgerätehersteller der Welt sind wir für unsere Kunden überall erreichbar, weltweit und an über 50.000 Service- und Verkaufspunkten. So sorgen wir dafür, dass Sie sich keine Sorgen machen müssen. Kärcher – Ihr Partner für alle Fälle.

### 1 Planung

Kärcher berät Sie auch bei der detaillierten Projekt- und Objektplanung. Wir berechnen exakt, welche Ressourcen Sie benötigen und wie sich Ihre Maschinen und Geräteausstattung idealerweise zusammensetzen sollten.

### 2 Hotline\*

Freundlich. Kompetent. Lösungsorientiert. Kärcher Hotline-Mitarbeiter sind mit allen Geräten, Zubehör und Reinigungsmitteln bestens vertraut, um Ihnen schon am Telefon mit fachlichem Rat zur Seite zu stehen.

### 3 Service-Verträge

Immer Spitzenleistung: Mit unseren Service-Verträgen bleiben Ihre Kärcher Geräte stets einsatzbereit – dank regelmäßiger Inspektionen, Wartungen oder komplettem Full-Service-Paket.

### 4 Anwendungsberatung

Mit unserer Anwendungsberatung stellen wir sicher, dass Sie stets mit der effizientesten Lösung arbeiten. Fläche, Personal und Zeitrahmen entscheiden über die optimale Ausstattung für Ihren Bedarf.





#### 5 Weltweite Präsenz

Persönlicher Service ist bei Kärcher garantiert. Mit unserem weltweiten Service- und Vertriebsnetz haben Sie immer einen kompetenten Ansprechpartner vor Ort. Für alle Service-, Beratungs- oder Verkaufsfragen.

#### 6 Technische Schulungen

Holen Sie mehr heraus: Mit unseren technischen Vor-Ort-Schulungen helfen wir Ihren Mitarbeitern dabei, jedes Objekt so effektiv wie möglich mit innovativen Kärcher Geräten zu reinigen.

#### 7 Wir kommen zu Ihnen

Durch unser Service Management System sparen Sie Zeit und Kosten und wir sind auf dem schnellsten Weg bei Ihnen. Regelmäßig im Rahmen des Full-Service. Und immer, wenn wir gebraucht werden.

#### 8 Garantieverlängerung

Garantiert lange Haltbarkeit: Sichern Sie Ihr Geschäft und Ihre Kärcher Geräte optimal ab – mit unserer Garantieverlängerung oder Maschinenbruchversicherung.

#### 9 Leasing

Liquide und voll leistungsfähig bleiben. Mit kleinen Leasingraten statt großen Investitionen. Auf Wunsch sogar inklusive Wartungsvertrag.

#### 10 Mietmaschinen

Bleiben Sie so flexibel wie der Markt – mit Kärcher Mietmaschinen verfügen Sie genau dann über Geräte, wenn sie auch wirklich eingesetzt werden. Sprechen Sie mit uns über die Möglichkeiten.

#### 11 Gebrauchtmachines

Geräte in Top-Kondition – zu besten Konditionen. Nicht immer rentiert sich ein neues Gerät. Dann sind Kärcher Gebrauchtgeräte die kostengünstige Alternative für Ihre Projektplanung.

# Begeisterung. Innovation. Erfolg.

Seit seinen Anfängen vor mehr als 75 Jahren hat sich das werteorientierte Familienunternehmen Kärcher zu einer Weltmarke entwickelt, die für drei starke Argumente steht: Spitzenleistung, Innovation und Qualität. Die Marke genießt heute ein Renommee als global führender sowie ressourcenschonender Anbieter von professionellen Reinigungssystemen – und zeichnet sich durch zuverlässige Produkte, optimalen Nutzwert und fortwährendes Engagement bei Umwelt, Kultur und Sport aus.



**1 Seattles höchstes Gebäude – die Space Needle**  
Mit Hochdruck reinigte das Kärcher Team bis in 184 m Höhe. 8 Wochen lang – und nur nachts.



**2 Gesichtspflege für Präsidentenköpfe**  
Wieder sehenswert: 2005 ließ Kärcher das Mount Rushmore National Memorial in neuem Glanz erstrahlen.

**3 Von Anfang an innovativ**  
Bereits 1950 entwickelte Kärcher den ersten europäischen Heißwasser-Hochdruckreiniger für die professionelle Reinigung.



**4 Saubere Umwelt**

Kärcher arbeitet täglich am Umweltschutz. Mit neuen Produkten, Technologien und Investitionen in Produktionsstätten.

**5 Eigene Forschung und Entwicklung**

Kärcher entwickelt leistungsfähige Systeme aus Reinigungsgeräten, Zubehör und speziell abgestimmten Reinigungs- und Pflegemitteln.

**6 International aufgestellt**

Wir sind weltweit für unsere Kunden da.

**7 Sportliches Engagement**

Saubere Leistung auch auf dem Rasen. Seit mehreren Jahren begleitet Kärcher den deutschen und internationalen Fußball als Partner.

**Wir beraten Sie gern:**

**Deutschland**

**Alfred Kärcher Vertriebs-GmbH**  
**Reinigungssysteme**  
Friedrich-List-Straße 4  
71364 Winnenden  
Postfach 800  
71361 Winnenden

Tel. +49 7195 903-0  
Fax +49 7195 903-2805  
info@vertrieb.kaercher.com  
www.kaercher.de

**Konzernzentrale**

**Alfred Kärcher GmbH & Co. KG**  
Alfred-Kärcher-Straße 28-40  
71364 Winnenden

Tel. +49 7195 14-0  
Fax +49 7195 14-2212  
www.kaercher.com

**Österreich**

**Mittelosteuropa-Zentrale**  
**Alfred Kärcher GmbH**  
Lichtblaustraße 7  
1220 Wien

Tel. +43 1 25060-0  
Fax +43 1 25060-5330  
info@kaercher.at  
www.kaercher.at

**Schweiz**

**Kärcher AG**  
Industriestrasse 16  
8108 Dällikon

**Kärcher SA**

Croix du Péage 10  
1029 Villars-Ste-Croix

Infoline: +41 844 850-863  
Service: +41 844 850-864  
Fax: +41 844 850-865  
info.verkauf@kaercher.ch  
www.kaercher.ch