

ケルヒャー家庭用高圧洗浄機

K 2 クラシック

取扱説明書

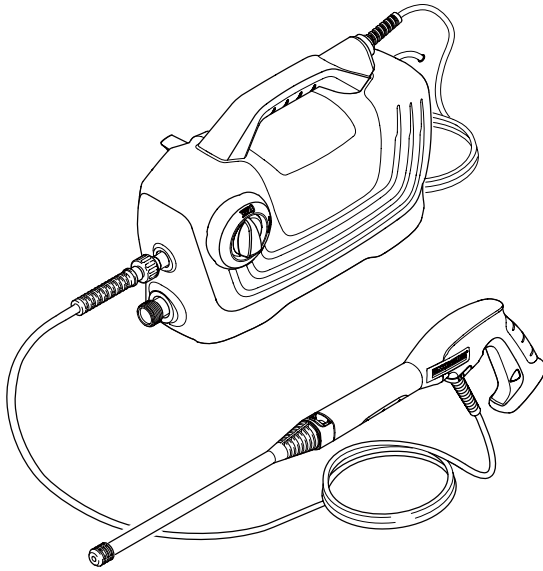

はじめにお読みください

ご使用時の注意点

高圧洗浄機とは？

使い方

蛇口と水道ホースの接続方法

故障かな?と思ったら

補修部品

オプションアクセサリ

アフターサービス・保証

この度はケルヒャー製品をお買い上げありがとうございます。
ケルヒャーのホームページから、ユーザー登録をお願いします。
「修理アフターサービス」→「[家庭用製品]修理アフターサービス」→「ユーザー登録」の順に進んでください。

K 2 CLASSIC / 2016.04

はじめにお読みください

「仕様一覧」

■この度は、ケルヒャー家庭用高圧洗浄機をお買い上げいただき誠にありがとうございました。ご使用前に取扱説明書をよくお読みいただき、正しく安全にご使用ください。

お読みになられた後は、本書をすぐに取り出せる場所に保管してください。

※この製品は業務用ではございません。

※この製品は接続が必要です。

※この製品はテスト後出荷されているため、水分が多少残っている場合がございますが、製品の性能に問題はございません。

K 2 クラシック 仕様一覧

電源	AC100V 50 / 60Hz 共用
消費電力	1,000 W
常用吐出圧力	2~6 MPa ※ 1
最大許容圧力	8 MPa ※ 1
常用吐出水量	282 ㍓ / 時間
最大吐出水量	330 ㍓ / 時間
最大給水圧力	1.2 MPa ※ 1
給水温度	MAX 40℃
長さ × 幅 × 高さ	393 × 171 × 243 mm
本体質量	3.8 kg
洗浄剤吸引量	0.2 ㍓ / 分
定格使用時間	最大 1 時間
防水性能	IPX5
騒音音圧	73 dB(A)
手腕振動値	< 2.5 m/s ² 誤差0.3 m/s ²



この製品は二重絶縁です。

※ 1 : 1MPa=10.2kgf/cm²

- 仕様・外観は、開発・改良により予告なく変更する場合があります。
- ポンプから1分間当たり10滴程度の水もれがある場合がありますが、異常ではありません。
- 定格使用時間（1時間）以上使用しないでください。
1時間使用後は必ず電源を切り、1時間作業を中断し機械を休ませてください。
- 本機には圧力スイッチが内蔵されているため、トリガーガンを放すとモーターが停止します。長時間放置した場合、自然減圧が生じ、何もしない状態で再起動する場合がありますが、異常ではありません。
- 5分以上停止させる場合はスイッチを切り、トリガーガンを握り、ポンプ内の圧力を抜いてください。また、トリガーガンの安全ボタンを操作し、レバーをロックしてください。

はじめにお読みください…製品仕様

- ・仕様一覧
- ・各部の名称と機能
- ・組み立て前の部品一覧

ご使用時の注意点…正しくご使用いただくために

- ・注意点と絵の表示について
- ・ご使用時の警告
- ・電気に関する警告
- ・ご使用時の注意点

高圧洗浄機とは?…説明と各種洗浄方法

- ・高圧洗浄機のご説明
- ・洗浄方法と注意点

使い方…本体の組み立てから水道接続
スイッチを入れてから保管まで

- ・トリガーガンと高圧ホース
- ・電源の入れ方
- ・ノズルの付け方、外し方
- ・洗浄剤を使用する

蛇口と水道ホースの接続方法

- ・蛇口と水道ホースの接続方法
- ・ため水を利用する場合
- ・水道ホースを使用する

故障かな?と思ったら…状況に応じた対処法

- ・各種原因と対処方法について

補修部品…標準部品のご案内

- ・補修部品一覧

オプションアクセサリ…別売りのアクセサリ

- ・オプションアクセサリ一覧

アフターサービス・保証…お問い合わせ先・保証内容

- ・保証書

はじめにお読みください

各部の名称と機能

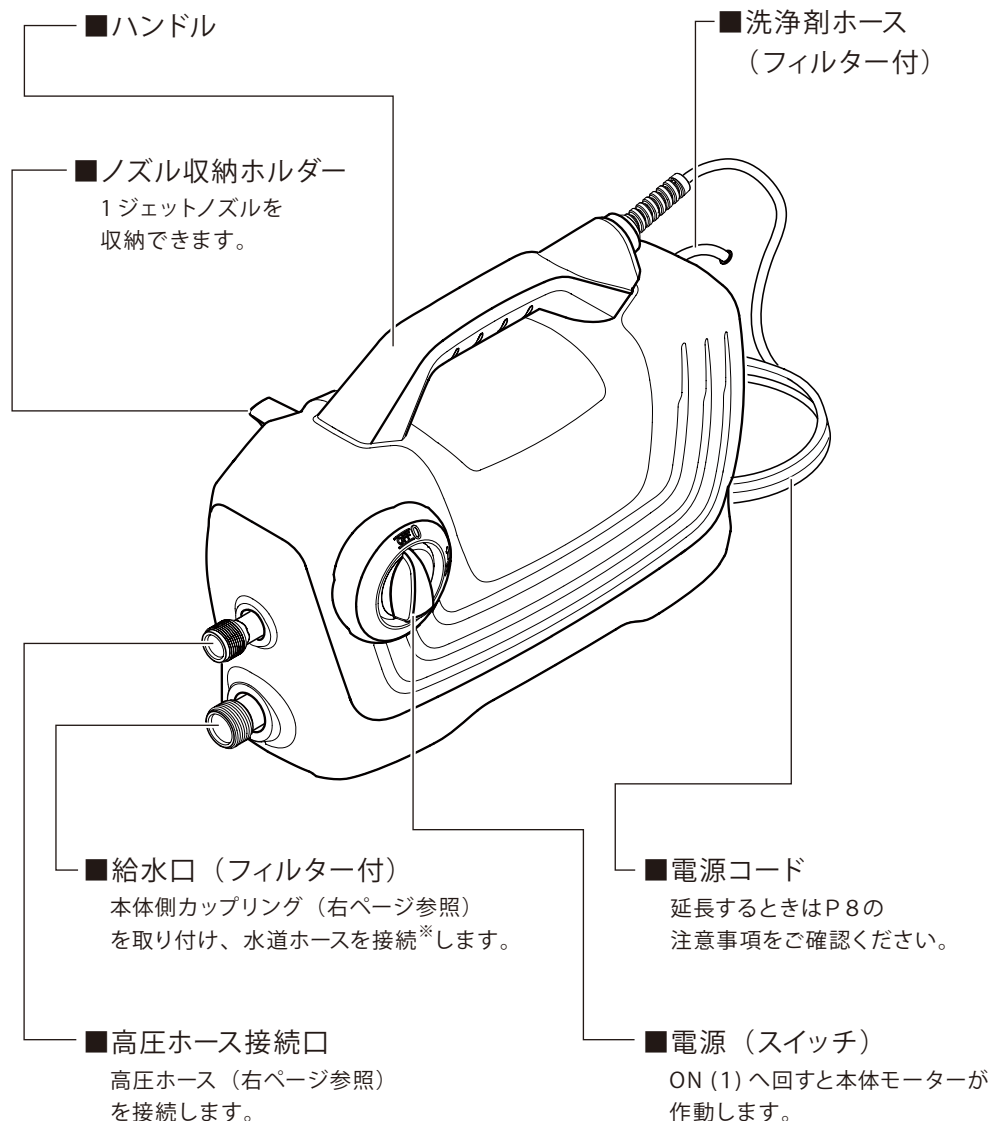

※高圧ホースと本体の接続が難しい場合は、接続口に水または洗剤を少し塗ると差し込みやすくなります。

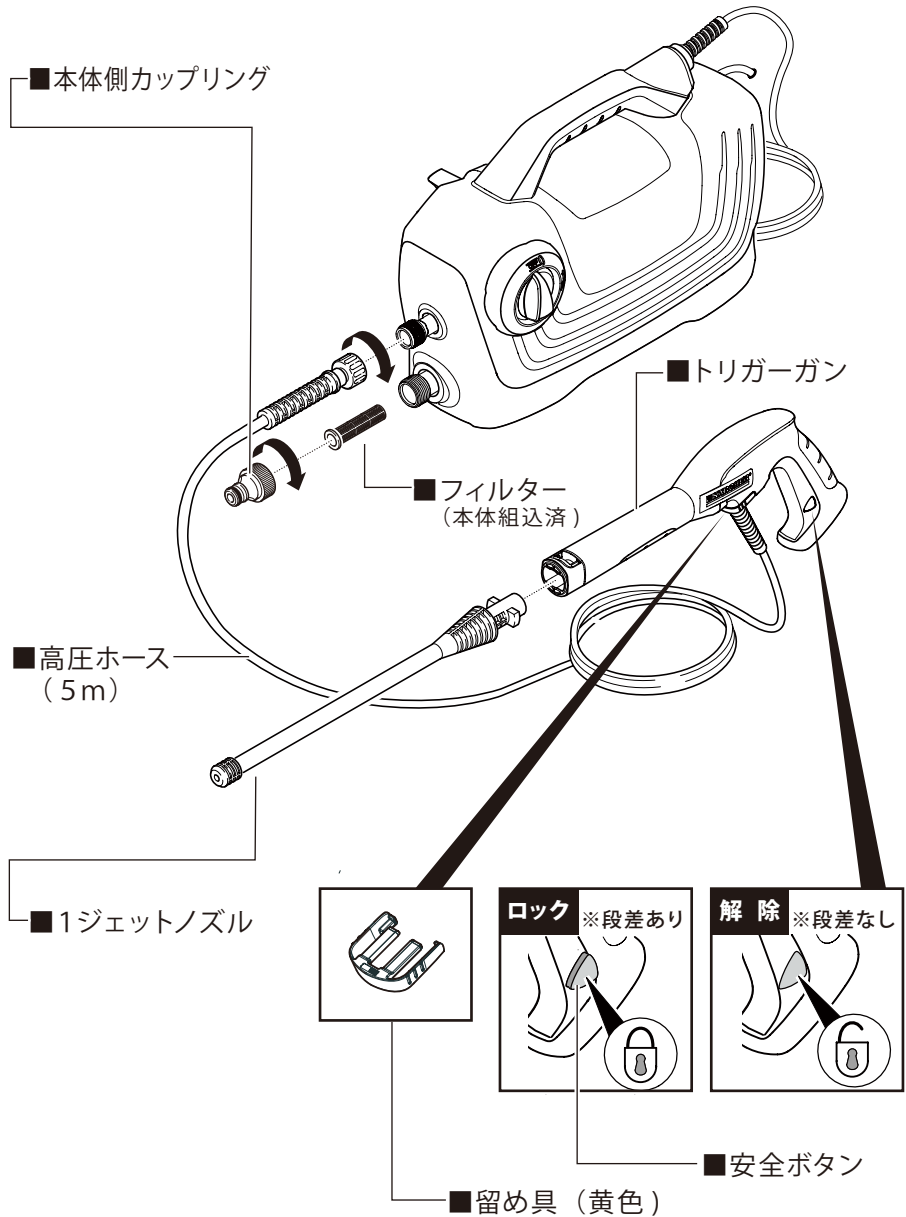



はじめにお読みください

組み立て前の部品一覧

※本機をご使用いただく前に、全ての付属品がそろっていることをご確認ください。

※仕様変更により製品の形状と図が一致しない場合があります。

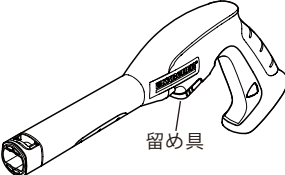
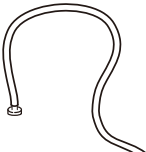
※水道ホースやホース側カップリングなどは入っておりません。

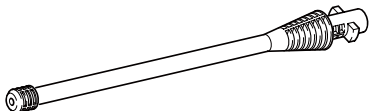
 <p>本体</p>	 <p>留め具 トリガーガン（留め具付き）1個</p>
 <p>洗剤ホース（フィルター付き）1本 *本体に取り付けられています</p>	 <p>本体側カップリング 1個</p>  <p>高圧ホース（5m）1本</p>
 <p>1ジェットノズル 1本</p>	

ご使用時の注意点

◎ご使用の前に必ずお読みください。

絵表示について

この取扱説明書と製品への表示は、あなたや他の人々への危害や財産への損害を未然に防止するために、いろいろな絵表示をしています。内容をよく理解してから本文をお読みください。



この表示を無視して、誤った取扱いをすると、「死亡または重傷を負う可能性が想定されている内容」を示しています。



この表示を無視して、誤った取扱いをすると、「傷害を負う可能性または物的損害が発生する可能性が想定されている内容」を示しています。



この記号は「してはいけないこと（禁止）」を示しています。



この記号は「必ず実行してほしいこと」を示しています。

ご使用時の警告

使用してはいけないもの

火災・爆発・疾患・ケガの原因となります。



火気のあるものを洗淨しないこと
高温の粉塵・塊に水をかけないこと
通電状態の電気製品を洗淨しないこと
人体や動植物に向けて使用しないこと

正しく使用すること

火災・爆発・疾患・ケガの原因となります。



危険物のある場所で使用しないこと
引火性ガスの発生する場所で使用しないこと
危険物を自吸しないこと
危険物を洗淨剤の代わりに使用しないこと
高温・多湿の場所で使用しないこと
子供や操作に不慣れな人に使用させないこと



汚染された可能性のある場所を洗淨する場合はマスクなどの適切な防護服を身に着けること

ご使用時の注意点

異常・故障時は直ちに使用を中止すること

発熱・発火・感電・ケガの原因となります。



改造禁止
純正部品以外使用禁止
機械の性能や機能に適さない部品を使用しないでください。



以下のような場合は直ちに使用を中止してください

- 本体が割れたり、ひびが入っている場合
- 電源コードを触ると動いたり停止したりする場合
- 煙が出た場合
- 異臭がした場合
- 本体が異常に熱い場合
- 異常振動が生じた場合

修理はケルヒャー ジャパン本社修理センターに依頼すること

- 修理部品は一切供給しておりません。万一一人で修理を行って発生した不具合・事故に関しては一切責任を負いません。

⚠️ 電気に関する警告

電源プラグやコードは正しく使用すること

火災・感電・ショートの原因となります。



電源プラグやコードを傷つけたり、加工したりしないこと
電源プラグやコードを無理に曲げたり、引っ張ったり、潰したりしないこと
電源プラグやコードが変形している場合は使用しないこと
ゆるみやガタつきのあるコンセントは使用しないこと
ぬれた手で電源プラグの抜き差しはしないこと
電源プラグに水をかけないこと
本体に水をかけないこと



交流100V 定格15Aのコンセントを単独で使用する
電源コードは完全に伸ばして使用すること
電源プラグは根元まで確実に差し込むこと
電源プラグのホコリなどを定期的に取り除くこと
電源プラグを抜く時はコードを引っ張らず電源プラグ本体を持って抜くこと
延長コードは定格15Aの規格品を最長10mで使用すること
延長コードはプラグ及びソケットが防水仕様のものを使用すること
ドラム型延長コードを使用する場合は全て引き出して使用すること
規格外の延長コードを使用した場合本体が壊れます
電源コードが傷ついたり、破れたりした場合、修理を依頼してください

電源

⚠️ 注意

機械に不具合が生じますので、延長コードは、15アンペア仕様の規格品を使用し、10m以上延長しないこと。コードリールは、コードを完全に伸ばした状態で10mまでのものを使用すること。

※コードリールが発熱する恐れがあります。

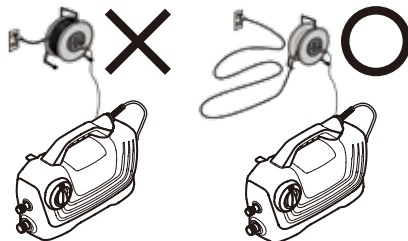



ご使用時の注意

取扱説明書に従って正しく使用すること

本体の変形・洗浄面の損傷・ショート・水もれや、思わぬ事故・ケガの原因となります。



- 定格使用時間(1時間)以上使用しないこと
- 体調がすぐれない場合は作業を行わないこと
- 本体の吸排気口をふさいだり、シートなどで覆った状態で使用しないこと
- 本体を倒して使用しないこと
- 本体に乗らないこと
- 本体を高い場所に置いて使用しないこと
- 無理な姿勢で作業をしないこと
- 本体に過度の衝撃を加えないこと
- スイッチを切らずに洗浄場所を離れないこと
- テレビなどの受信装置のそばで使用しないこと
- 40度以上の水を供給しないこと
- 酸性洗浄剤・アルカリ性洗浄剤・農薬・消毒液などは使用しないこと
- 火気に近づけないこと

ノズル

- 機械の性能に適合したノズルを使用すること
- 停止して同じ部分を洗浄しないこと
- 地面に置かないこと(ノズル詰まりの原因になります。)
- 他機種のノズルを使用しないこと(オプションアクセサリを除く)
- タイヤやタイヤバルブを洗浄する場合は30cm以上の距離を保つこと

サイクロンジェットノズル

- 車両の塗装面・タイヤ・無垢の木材表面などへ使用しないこと
(洗浄効果が高いため、洗浄対象物が破損する場合があります。)
- 回転がスムーズでない場合は使用を中止すること
- 外壁などを洗浄する際はメガネなどの着用をおすすめします。

洗浄対象物からの跳ね返りに注意すること。適切な保護具を着用すること。

屋内で使用する場合の注意点

水漏れや破損の原因となります。



- 高圧洗浄機は水を使用します。水が漏れても大丈夫な環境でご使用ください。
例えば、排水設備のあるベランダやテラスなど。
- 高圧ホースを屋内で使用するときは、無理にひっぱたりしないでください。
壁紙や床が傷つく事があります。
- 水道栓がない時は別売の自吸用ホース、フィルターをご購入いただき、
ため水をご使用ください。

洗浄剤の注意点



- 洗浄剤が目、粘膜等に付着した場合や洗浄剤を飲み込んでしまった場合は
洗浄剤ラベルに記載の応急処置に従ってください。症状の見られる時など
必要に応じて専門医(眼科医、皮膚科医、内科医)の診察を受けてください。

ご使用時の注意点



注意

洗浄は自己責任で行うこと

万一洗浄対象物に損傷、破損、変色などが生じた場合、もしくは正しく操作をせずにケガを負った場合、当社では一切の責任を負いません。



ご使用時の注意

正しく使用すること

本体の変形・洗浄面の損傷・ショート・水もれや、思わぬ事故・ケガの原因となります。



周囲の安全に気を配って使用すること
取扱方法、作業の仕方、周囲の状況等十分注意して慎重に作業すること
同梱のノズル・トリガーガンを使用すること
トリガーガンを握ると思わぬ反発力や回転力を受ける場合があるため、しっかりトリガーガンをもって操作すること
常に足元をしっかりとさせ、バランスを保つようにすること
使用中に不快感を感じた場合は使用を中止すること
使用時間以外は電源プラグを抜くこと
5分以上停止させる場合はスイッチを切ること
純正アクセサリーを使用すること
洗浄剤は純正洗浄剤、もしくは中性洗浄剤を使用すること
洗浄前に事前にテスト洗浄を行うこと
洗浄剤を誤って飲み込んだ場合は速やかに専門医の診察を受けること
洗浄対象物に適した距離で洗浄を行うこと
水道から赤水・さび・砂が出る場合は別売りのフィルターを使用すること
自家水道で井戸水などを使用する場合は別売りのフィルターを使用すること
ため水を吸い上げて使用する場合は別売りの自吸用ホースとフィルターを使用すること
作業を中断・終了する際は必ずトリガーガンの安全つまみをロックすること
アクセサリーの交換時はトリガーガンの安全つまみをロックすること
凍結しない室内に保管すること
本体を通った水は飲用しないこと

高圧ホースの取扱いは注意すること

本体の損傷・水もれの原因となります。



高圧ホースを折らないこと
高圧ホースを無理に引っ張らないこと
高圧ホースに異常（深い傷や折れ曲がりなど）がある場合は使用しないこと



作業を行う前に高圧ホースをまっすぐに伸ばして使用すること
純正高圧ホースを使用すること
高圧ホースと本体を接続する際はホースをまっすぐ奥まで差し込んだ後、ナットで締めること
摩擦の強い床面で使用する場合は高圧ホースをゆっくり動かすこと
コンクリートの打ち出しや砂利・碎石を敷き詰めた路面（デコボコの床面）で使用する場合は高圧ホースをゆっくり動かすこと
ブロック・レンガ・塀の角で高圧ホースを傷つけないよう注意すること
本体または高圧ホースが異常に振動していると感じた場合は使用を中止し点検を依頼すること



注意

機械の凍結に注意すること

機械が凍結すると、破損する恐れがあります。凍結の恐れがある場合は、下記注意事項を参照してください。

長期または冬季間の保管時の注意事項

本体の損傷の原因となります。

凍結しない室内に保管してください。

手順に従ってポンプの残水を抜いてから保管してください。

手水が不完全な場合、ポンプが凍結します。

万一凍結した場合は、スイッチを入れずに修理をご依頼ください。

凍結した状態でスイッチを入れるとモーター、ポンプが壊れます。

ホコリがかからない場所に保管してください。

ポンプ内部にゴミ(細かいホコリ、粉塵など)が入ると圧力が上がらなくなります。

以下の手順でポンプの残水を抜き保管してください。

- ① 本体のスイッチを切って水道栓を閉めてください。
- ② 水道ホースを本体から取り外してください。(ため水利用の場合も同様です。本体から自吸用ホースを外してください。)
- ③ トリガーガンからノズルを取り外してください。
- ④ トリガーガンのレバーを握り、ポンプの残留圧力を抜いてください。
- ⑤ スwitchを入れ、トリガーガンのレバーを再度握り(約10秒間)、ポンプの残水を抜いてください。
- ⑥ スwitchを切り、電源プラグを抜いてください。
- ⑦ 本体から高圧ホースを取り外してください。
- ⑧ 本体給水口内部からフィルターを引き抜き、本体を傾けて給水口から中の残水を抜いてください。排水後、フィルターを給水口に戻します。
- ⑨ トリガーガンから高圧ホースを取り外してください
- ⑩ 高圧ホースの中の水を排出しながら巻き取ってください。
- ⑪ 本体・付属品を凍結しない、ホコリのかからない場所に保管してください。



次回使用時、スイッチを入れる前に必ず以下の作業を行ってください。(ため水利用の場合は P24 をご覧ください。)

- ① 水道ホースを本体に取り付けてください。
- ② トリガーガンと高圧ホースを接続してください。
- ③ 高圧ホースを本体に取り付けてください。
- ④ 水道栓を開けてください。
- ⑤ トリガーガンのレバーを握り、水がスムーズに出ることを確認してください。
- ⑥ トリガーガンのレバーを放した後、作業手順に準じ洗浄を行ってください。

ポンプ凍結防止方法

- ① 手順に従ってポンプの残水を抜いてください。
- ② 本体の給水口を上に向け、凍結防止用ウインドウオッシャー液(市販)を注入します。
- ③ 電源を入れ、高圧ホース接続口よりウオッシャー液が出るまで本体を動かします。※ウオッシャー液が飛び出しますのでご注意ください。
- ④ 電源を切り、本体を凍結しない場所に保管してください。

高圧洗浄機とは？ 「高圧洗浄機のご説明」

高圧洗浄機とは？

100V電源でモーターを回し、ポンプを使って通常の水道圧力の約40倍で水を噴射し、汚れを落とす清掃機器です。

水の圧力は水道の約40倍ですが、同じ時間普通に水道を使った場合と比べ、使う水の量は水道の3分の1～4分の1と、少ない水量でお掃除する事ができます。

ケルヒャーのノズルは水圧が均一なので、ムラなくキレイに短時間で汚れを落とすことができます。

接続イメージ

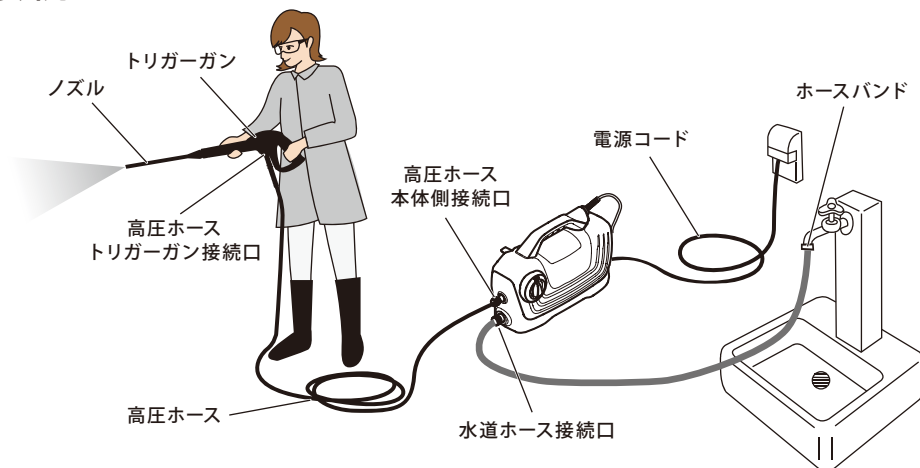

高圧洗浄機を使うには？

※高圧洗浄機をご使用頂くためには準備と環境が必要です。

電源：100V(1500W)

水：水道（水道ホースおよびアタッチメントが必要です）

またはため水（別売りの自吸用ホースとフィルターが必要です）

服装：水が跳ねても大丈夫な服装、作業用手袋、メガネ等の保護服を着用ください。周囲に人がいる場合は、同様の保護服の着用を促してください。

※付属されていないノズルもご購入いただけます。是非お試しください。
注文番号は P31

洗浄方法と注意点

基本的な洗浄方法

洗浄する対象物から20～30センチ程度、ノズルを離して高圧水を噴射します。ノズルは一定の箇所に向けず、必ず上下または左右に動かしながら使用してください。



網戸・ガラスの洗浄方法

網戸・ガラスは、圧力を調整しながら洗浄するとキレイになります。バリオスプレーランスでは、手で簡単に圧力調整ができ、ワンジェットノズルでは、距離を変えることで圧力調整ができます。汚れがひどいときは、洗浄剤を使用してください。



車・バイクの洗浄方法

- ①車全体に高圧水を当て、車に付着している小さな砂やほこりを落とします。車の上部から始め、下部に向かって流します。
- ②洗浄剤を使用する場合は、ノズルをトリガーガンから取り外してご使用いただくか、フォームノズルを利用して適度に洗浄剤を塗布し、汚れを浮かせます。
- ③洗浄剤が乾く前に、スポンジなどで洗います。
- ④洗い終わったら高圧水で流して完了です。



ブロック塀・コンクリート地のコケ等の洗浄方法

ブロック塀・コンクリート地を洗浄する時は、サイクロンジェットノズルが便利です。ただし強力なため、必ず一度目立たない所で試してから使用してください。





組立の際にケガをしないように作業手袋をはめてください。

① トリガーガンと高圧ホースを接続する



留め具（黄色）

①1の方向に指でつまみ、そのまま②の方向に留め具を引き出します。

- 留め具を外すときは、トリガーガンを逆さまにするとやりやすいです。
- 留め具が抜ける場合がありますが、再度入れなおして使用いただけます。
- 留め具を紛失しないようご注意ください。

② 本体に高圧ホースと本体側カップリングを接続する

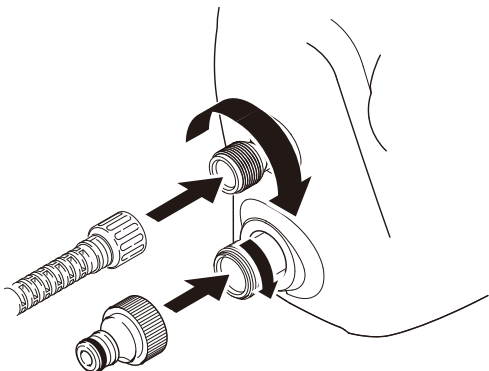

本体側カップリングを矢印の方向に回し、給水口に取り付けます。

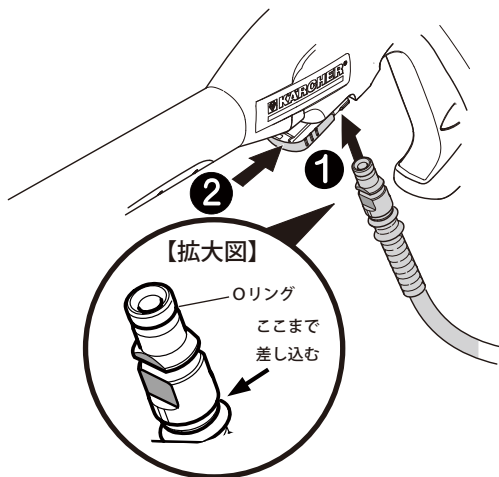

- ②高圧ホースの先端をトリガーガンにしっかりと差し込み、留め具をカチッと音が鳴るまではめ込んでください。
- 必ず奥まで差し込んでください。
- 高圧ホース先端付近の O リングに水または洗剤を少し塗ると差し込みやすくなります。

接続口にまっすぐ奥まで差し込んでからナットをしっかり締めます。

- 接続部内側に水または洗剤を少し塗ると差し込みやすくなります。



注意

高圧ホースは必ずまっすぐ奥まで差し込んでください。
斜めに差し込むなど差し込みが悪い場合、ナットが外れ取り付けネジが壊れる場合があります。

3 お客様のご使用状況にあった給水方法

・ご自宅の水道ホースを利用する

本体に接続する時、先に水道栓を開けるとホース側カップリングが正しく入りませんので水道栓を閉めた状態で接続ください。

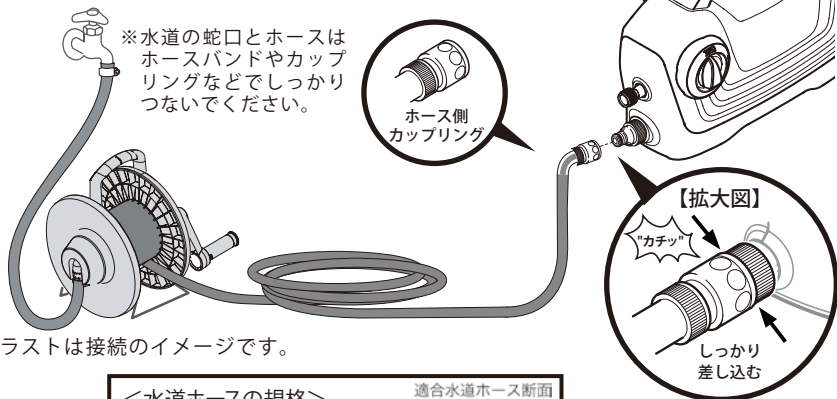

※イラストは接続のイメージです。

<p><水道ホースの規格></p> <ul style="list-style-type: none"> ・内径 12～15mmの耐圧ホース (糸や針金入りのもの) ・散水用のホースリール (耐圧タイプ) 	<p>適合水道ホース断面</p> <p>内径 12~15mm ~Φ21mm</p>
--	---

・ためた水を吸い上げる ⇒P24

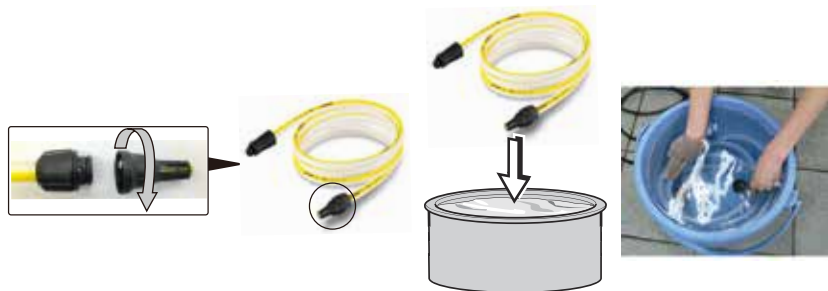

・蛇口と水道ホースの接続方法 ⇒P22

4 水道栓を開ける

接続が確認出来たら、水道栓を開けてください。

接続部位より水漏れがないか確認してください。

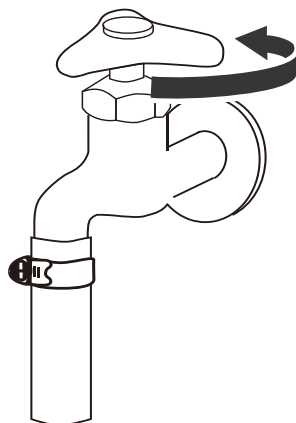

5 電源プラグをコンセントに差し込む

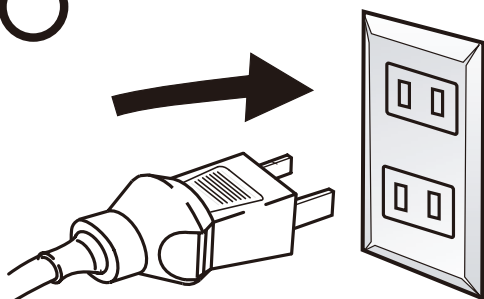
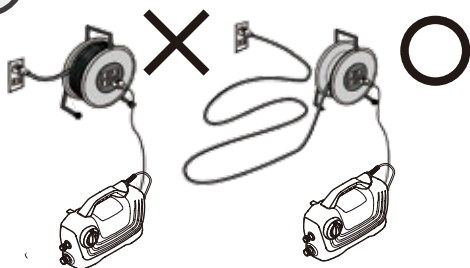

電気に関する警告を必ずご確認ください。(P8へ)

6 スイッチを入れる

スイッチをOFF (0) → ON (1) に回してください。

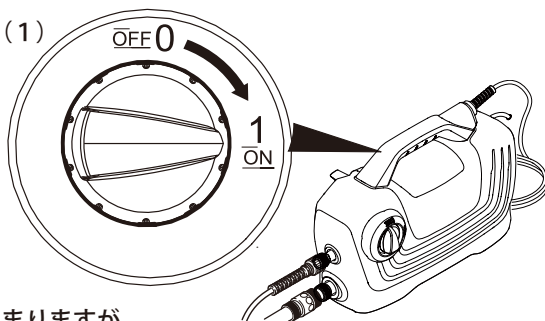

- モーター音が一瞬した後止まりますが、故障ではありません。

7 トリガーガンの安全ロックを解除する

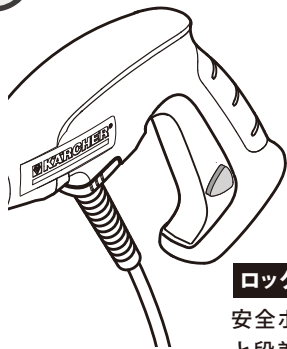

安全ボタンがレバーと段差のある状態

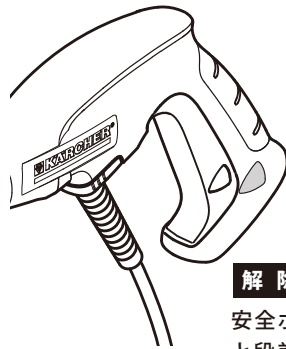

安全ボタンがレバーと段差のない状態

8 トリガーガンの水圧が安定するまで水を出す

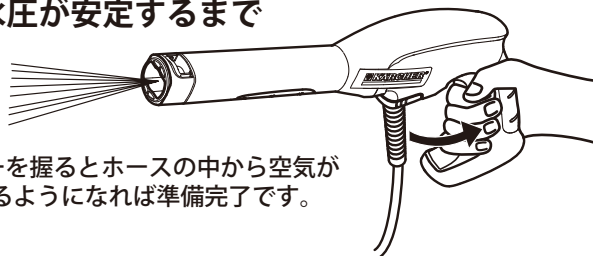

約15秒～30秒間レバーを握るとホースの中から空気が抜け、水が安定して出るようになれば準備完了です。

使い方「電源の入れ方」

9 トリガーガンに1ジェットノズルを取り付ける

1ジェットノズルをトリガーガンに奥まで押し込みながら、
②の方向に90度回してください。

安全ボタンをロックしてからノズルを取り付けてください。

ロック

安全ボタンがレバーと段差のある状態

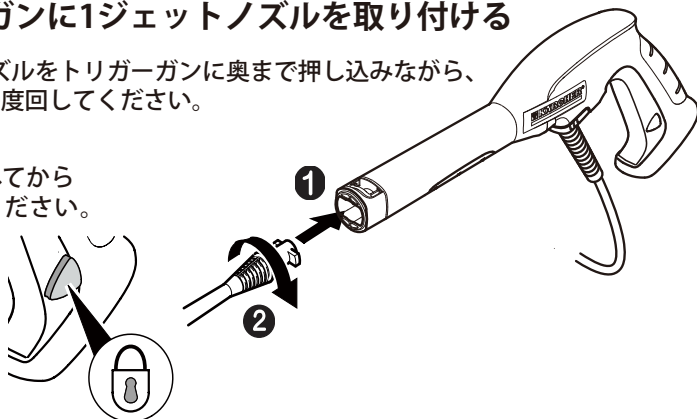

使い方 「ノズルの付け方、外し方」

1 ジェットノズルの付け方、外し方

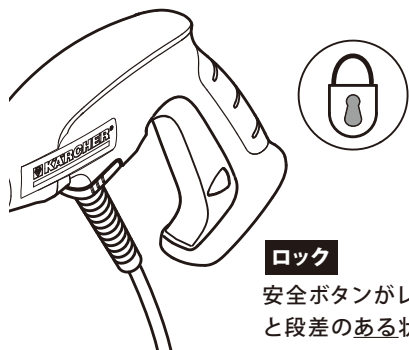

1 ジェットノズルを取り付け・取り外しの際は、トリガーガンの安全ボタンをロックし、誤作動を防止してください。

<1 ジェットノズルの取り付け方法>

1 ジェットノズルをトリガーガンに奥まで押し込みながら、②の方向に90度回してください。

● 接続部内側に水または洗剤を少し塗ると差し込みやすくなります。

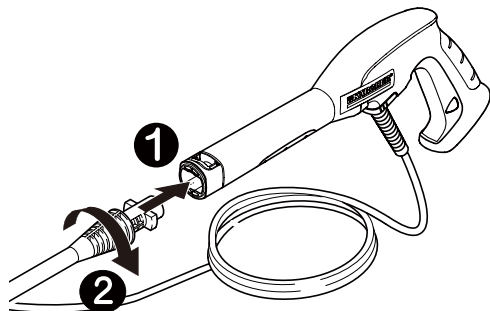

<1 ジェットノズルの取り外し方法>

1 ジェットノズルをトリガーガンに奥まで押し込みながら

②の方向に回して取り外してください。

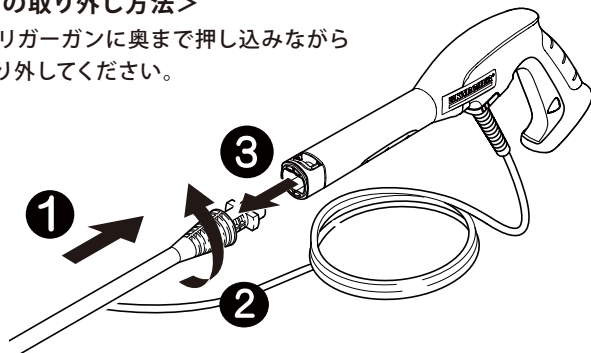

使い方 「洗剤を使用する」

洗剤は、別売りのケルヒャー高圧洗浄機用洗剤をご使用ください。

- ① 洗剤ボトルのキャップを開けて、洗剤ホースをボトルの中に入れてください。1 ジェットノズルは取り外してください

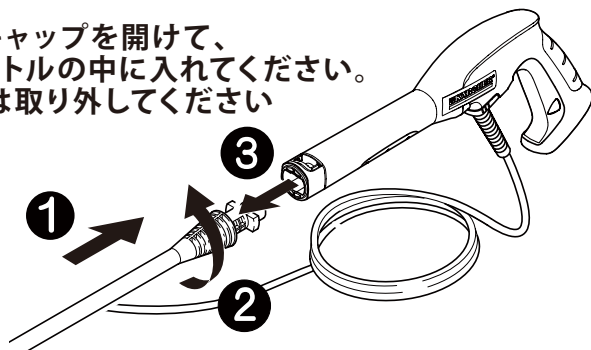

※イメージ画像

- ② 洗浄する

1 ジェットノズルを外すと低圧の水が洗剤と混ざって出てきます。乾いた表面に洗剤を軽く塗布し、汚れを浮かせます。洗剤が乾く前に、浮いてきた汚れを高圧水で洗い流してください。※トリガーガンに1 ジェットノズルを取り付けると高圧水が出ます。

- ③ 洗剤ホースのすすぎをする

洗剤使用後は、洗剤ホースを清水に入れて1 ジェットノズルを取り外して1 分間ほどトリガーガンのレバーを握ると、洗剤ホースのすすぎができます。洗剤ホースの先のフィルターは、水道水で洗ってください。

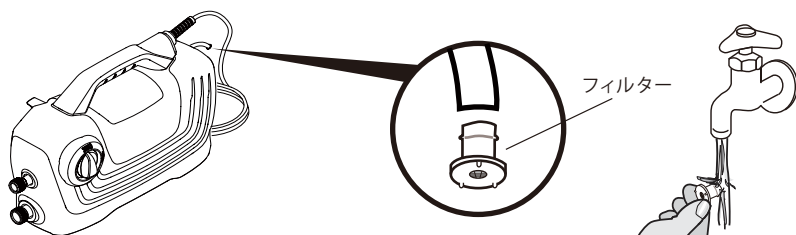

⚠ 洗剤を使用する場合の注意事項

- 洗剤、洗浄対象物の指示に従い正しく洗浄すること
- 危険物を洗剤の代わりに使用しないこと
- 溶剤などを含む洗剤を使用しないこと
- 洗浄を行う前に事前テストを行うこと
- 洗剤が目、粘膜等に付着した場合、清水で15分以上すすいだ後、すぐに専門医の診察を受けること
- 洗剤を飲み込んでしまった場合、大量の清水を飲んだ後、すぐに内科医の診察を受けること

使い方 「洗浄が終わったら」

① スイッチを切る

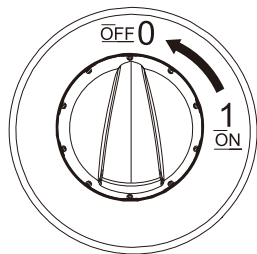

スイッチを ON (1) → OFF (0) に回してください。

② 電源プラグを抜く

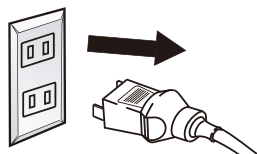

電源プラグを手で持ちコンセントから抜いてください。



注意

ぬれた手で電源プラグを触らないこと

③ 水道栓を閉める

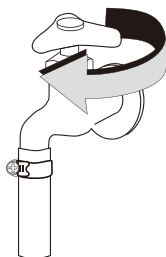

④ トリガーガンを握り ポンプの残留圧力を抜く

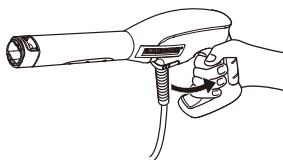

1 ジェットノズルを取り外し、トリガーガンのレバーを握って、ポンプの残留圧力と残水を抜いてください。



洗浄後は必ずポンプの残留圧力を抜いてください。 高圧ホースが外れない等の不具合が起こる場合があります。

⑤ トリガーガンの 安全ボタンをロックする

ロック

安全ボタンがレバーと段差のある状態



トリガーガンの安全ボタンを押しロックしてください。

⑥ 水道ホースを本体から 取り外す

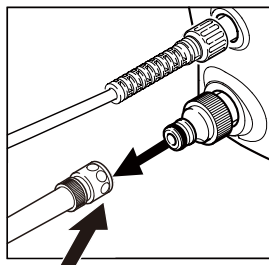

この部分を手前に引くと外れます。

7 高圧ホースを取り外す

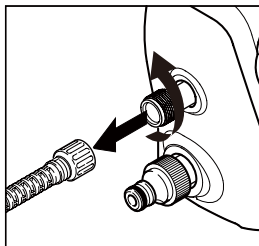

ナットを手で緩めて高圧ホースを本体から取り外してください。

●ポンプ内に残留圧力が残っていると、高圧ホースが外れません。前手順に従い残留圧力を抜いてください。

8 高圧ホースをトリガーガンから外す方法

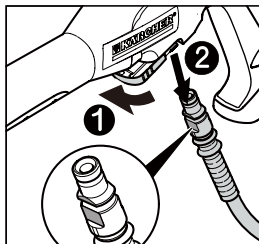

高圧ホースを取り外す場合は、留め具を引き出してから高圧ホースを引き抜きます。留め具は、3本線が入っている部分を親指と人差し指で挟み、押しながら1の方向に引き出してください。

9 1 ジェットノズルを収納する

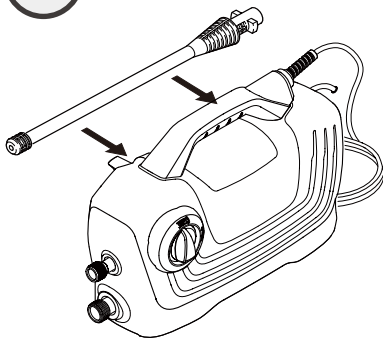

1 ジェットノズルは本体上部のノズルホルダーに収納することができます。

10 保管する

長期または冬季間の保管以外は、使用ごとに高圧ホースをトリガーガンから外す必要はありません。残水がある場合は抜いて、凍結しない室内に保管してください。



機械が凍結すると、破損する恐れがあります



長期間使用しない場合もしくは凍結の恐れがある場合
<P11長期または冬季間の保管のしかた>を参照し排水を行ってください。

⚠ 注意

本体給水口に取り付けられているフィルターの清掃は、作業終了時に毎回必ず行ってください。フィルターが詰まると故障の原因になります。

清掃前には必ずスイッチを切り、電源プラグを抜いてください。

思わぬ事故やケガの原因になります。

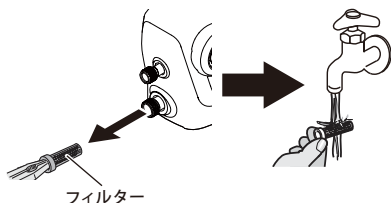

フィルター

ベンチなどで給水口内部からフィルターを引き抜き、流水ですすぎ洗いをしてください。

蛇口と水道ホースの接続方法

水道ホース、ホースバンド等で接続可能な蛇口

横水栓 万能水栓 自在水栓



ホース接続水栓

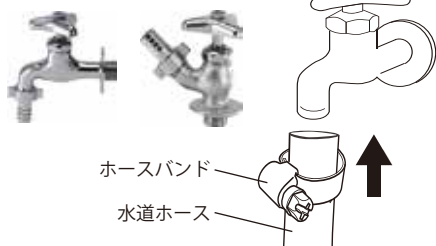

水道ホースを蛇口に差し込み、ドライバーを使ってホースバンドを固定します。

アダプターが必要な蛇口

以下のタイプの蛇口は、アダプターと逆止弁マルチコネクターを使用し、水道ホースを取り付けることで使用できます。

ネジ式タイプ 立水栓（四角タイプ）

※蛇口部分がネジ式 ※蛇口部分が四角形状

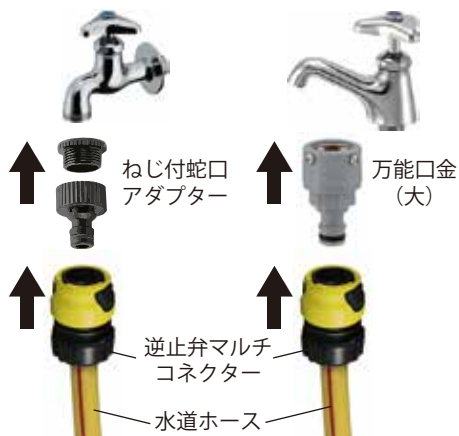

泡沫蛇口の場合

蛇口の先端部品をアダプターと付け替え、固定します。

●必ず蛇口を「水側」にしてご使用ください。

外ネジタイプ

内ネジタイプ

※先端部のネジが内側（＝蛇口部分は外ネジ） ※先端部のネジは外側（＝蛇口部分は内ネジ）

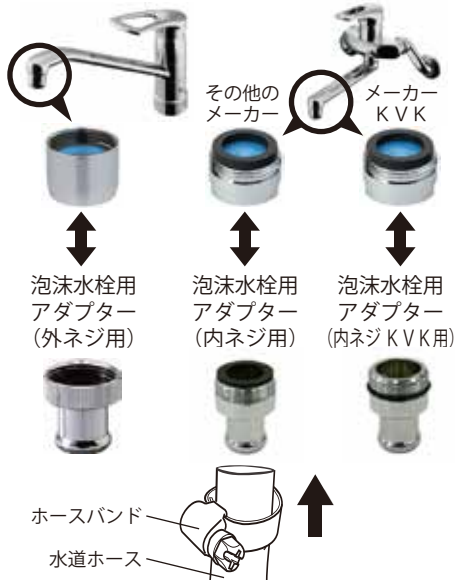

洗濯機専用蛇口の場合

洗濯機用ホース継ぎ手を取り付け、ホースバンドで固定します。

●取付時は先に水道栓を閉めてください。



※アダプターは全て別売りです。

蛇口接続部品一覧



ねじ付蛇口アダプター
注文番号：2.645-006.0
 JANコード：4039784288874

ネジ式タイプ蛇口への接続を、簡単で便利なワンタッチ式にする場合に使用します。蛇口径 G3/4、G1/2に対応出来ます。外ねじタイプ用。



万能口金 (大)
注文番号：9.548-321.0
 JANコード：4515413005536

立水栓 (四角タイプ 丸タイプ) 蛇口への接続を簡単で便利なワンタッチ式にする場合に使用します。



泡沫水栓用アダプター (外ネジ用)
注文番号：9.548-322.0
 JANコード：4515413005543

泡沫蛇口の先端部品と付け替え、ホースバンドを固定して使います。外ネジタイプの蛇口用。



泡沫水栓用アダプター (内ネジ用)
注文番号：9.548-324.0
 JANコード：4515413005567

泡沫蛇口の先端部品と付け替え、ホースバンドを固定して使います。内ネジタイプの蛇口用。



泡沫水栓用アダプター (内ネジ KVK用)
注文番号：9.548-325.0
 JANコード：4515413005574

泡沫蛇口の先端部品と付け替え、ホースバンドを固定して使います。内ネジタイプのKVK蛇口用。



洗濯機用ホース継ぎ手
注文番号：9.548-314.0
 JANコード：4515413005635

洗濯機専用蛇口へ取り付け、水道ホースを金属バンドで固定して使います。金属バンド付。
 *一部接続できない蛇口がございます。



逆止弁マルチコネクター
注文番号：2.645-194.0
 JANコード：4039784605152

水道ホースとの接続を簡単で便利なワンタッチ式にする場合に使用します。逆止弁付。

接続でご不明の場合は、ホームページをご覧ください。カスタマーサービスセンターまでお問い合わせください。(0120-60-3140)



← 水道蛇口の接続方法の詳細をご覧ください。*水道接続ができない場合は、自吸用ホースをご使用ください。

ため水を利用する場合

別売の自吸用ホースとフィルターを利用して、バケツなどにためた水が利用できます。

① 本体へ呼び水を行う

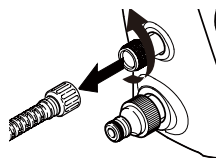

本体のスイッチが OFF(0) になっていることを確認します。高圧ホースのナットを矢印の方向に回し、本体から取り外してください。

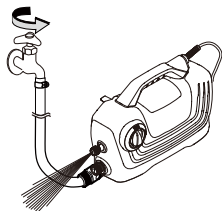

水道ホースを本体と蛇口に取り付け水道栓を全開にし、高圧ホース接続口から勢いよく水が出れば本体の呼び水は完了です。

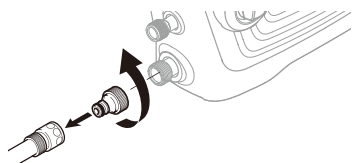

水道栓を閉めて、水道ホースと本体側カップリングを取り外してください。

② 自吸用ホースへ呼び水を行う

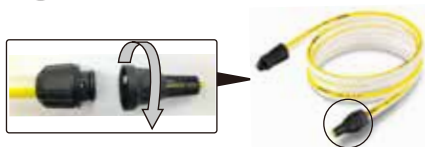

自吸用ホース（別売）の逆止弁側を取り外してください。

- もう片方のナット側（フィルター接続側）は取り外せません。
- 逆止弁を取り外す際は逆止弁ピンの紛失にご注意ください。



自吸用ホースをため水に沈めてください。ホース内に十分に水が入ってから先端部分を元通りに取り付けてください。

⚠ ため水を使用する場合の注意事項



別売の自吸用ホースをご使用ください。
ため水を使用する場合、水道ホースは使用できません。
別売のフィルターをご用意ください。
本体の給水口に取り付けてため水に含まれるゴミの混入を防ぎます。
呼び水（本体とホース内に水を入れる）を必ず行ってください。
ため水の容器と本体の高低差はない状態で使用してください。

③ 自吸用ホースとフィルターを本体に取り付ける

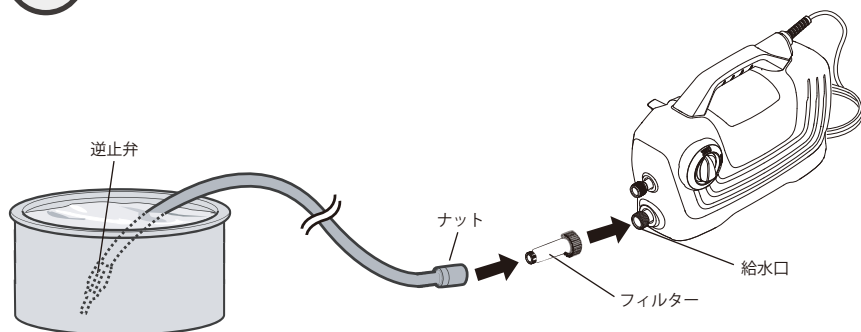

1. 本体給水口にフィルター（別売）をしっかり取り付けてください。
2. 自吸用ホースの逆止弁側をため水に沈めたまま、ナット側をフィルターへしっかり取り付けてください。

- 自吸用ホースの先端が浮き上がる場合はおもりを取り付けてください。
- ため水の容器と本体の高低差がない状態でないと吸い上げはできません。

④ 水が吸い上げられることを確認する

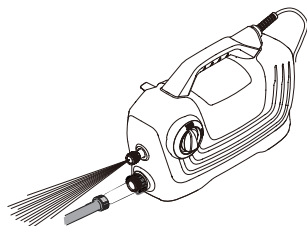

コンセントに電源プラグを差し込みスイッチを入れ、高圧ホース接続口から勢いよく水が出れば準備完了です。



3分経過しても水が勢いよく出ない場合はやり直してください。

⑤ 本体に高圧ホースを接続する

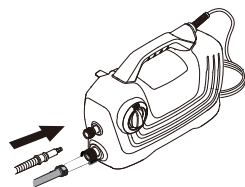

スイッチを切り本体に高圧ホースを接続してください。

再度スイッチを入れ、約15～30秒間レバーを握るとホースの中の空気が抜け、水圧が安定します。水が安定して出ると準備完了です。

⑥ 洗浄する

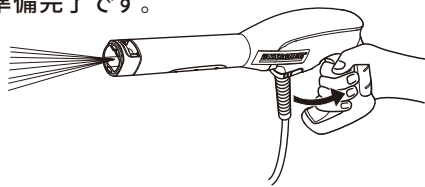

ため水を利用する場合

水道ホースを使用する

ご自宅のホースも使用できます

ご自宅のホースのカップリングを、直接本体側カップリングに接続してください。

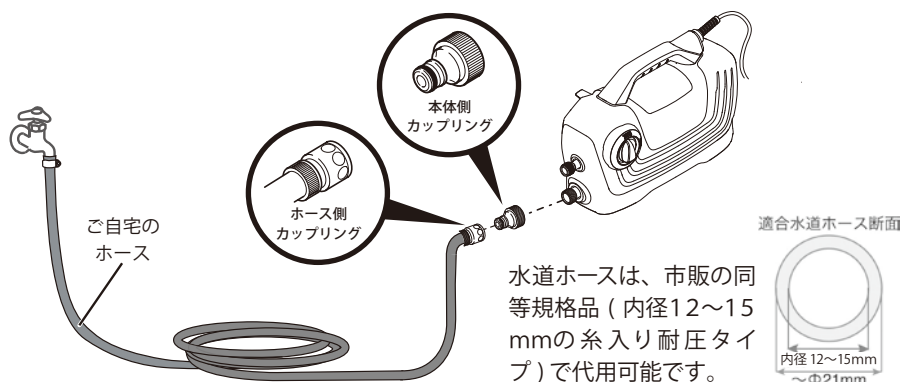

ホース側カップリングの水道ホースへの付け方 (両方とも別売品になります。)



①市販のホース側カップリングを二つに分解します。



※画像はカップリングのイメージです。

②ナット部分をご自宅の水道ホースに通します。



③ホース側カップリングに、ご自宅の水道ホースをねじ込んで取り付けます。水道ホースをツメの内側に奥までしっかり差し込みます。

●カップリングまたはホースを回しながら差し込んでください。

④ナット部分をねじ込んで戻します。

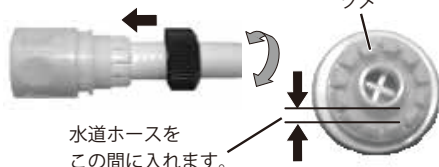

●無理に力を加えるとツメが折れる場合がありますので、ご注意ください。

④ナット部分をねじ込んで戻します。手でしっかり締めて、ホースが抜けないことを確認してください。

接続でご不明の場合は、ホームページをご覧くださいか、カスタマーサービスセンターまでお問い合わせください。

カスタマーサービスセンター：0120-60-3140



故障かな?と思ったら



故障かな?と思ったら以下のことをお確かめください。

それでも解決しない場合は、**ケルヒヤーカスタマーサービスセンター (0120-60-3140)** までお問い合わせください。

このような時	原因	対処法
うごかない!	電源プラグがコンセントに接続されていない	▶ 電源プラグをコンセントに接続してください。
	本体のスイッチが入っていない	▶ 本体のスイッチを入れてください (1が起動 (ON) 側です)。
	電源コードが破損している	▶ 販売店またはケルヒヤー ジャパンに修理を依頼してください。
	定格使用時間 (1時間) を超えて使用し、モーターがオーバーヒートしている	▶ スイッチを切って本体をよく冷まし再度スイッチを入れてください。スイッチが入らない場合は販売店またはケルヒヤー ジャパンに修理を依頼してください。
	規格に適合しない延長コードを使用し、モーターがオーバーヒートしている	▶ 規格に適合する延長コード (15アンペア仕様、10m以内) をご使用ください。またはコンセントから直接電源を取ってください。
	コードリールを巻いたまま使用し、モーターがオーバーヒートしている	▶ コードリールを全て引き出して使用してください。
	同一コンセントにて他の電気機器を使用している	▶ 同一コンセントでの他の機器の使用を中止してください。
	コンセントに電気がきていない	▶ 別のコンセントを使ってモーターが動くか確認してください。
	圧力スイッチ (トリガーガン) を放すと本体のモーターが停止する機能が作動している	▶ トリガーガンを握りモーターが動くか確認してください。
本体スイッチを入れたが、すぐに止まった!	▶ 圧力スイッチ (トリガーガン) を放すと本体のモーターが停止する機能が作動している	▶ トリガーガンを握りモーターが動くか確認してください。

故障かな?と思ったら

故障かな?と思ったら

このような時	原因	対処法
<p>水がまったく出ない!</p>	<p>水道栓が開かれていない</p>	<p>▶ 水道栓を開いてください。</p>
	<p>カップリングの押し込みが不十分である</p>	<p>▶ ホース側カップリングを本体側カップリングに、合わせ目のすき間がなくなるまでしっかり差し込んでください。</p> <div style="display: flex; justify-content: space-around; align-items: center;"> <div style="text-align: center;"> <p>水が出る場合</p> <p>隙間なく差し込まれている状態。</p>  <p>本体側カップリング</p> <p>ホース側カップリング</p> </div> <div style="text-align: center;"> <p>水が出ない場合</p> <p>隙間が空いている状態。</p>  </div> </div>
	<p>給水口のフィルターが詰まっている</p>	<p>▶ フィルターを清掃してください。</p>
	<p>ノズルが詰まっている (ノズル先端の穴に異物が詰まっている)</p>	<p>▶ 1ジェットノズルが詰まっている場合 細い針金などでノズルの穴からゴミを取り除く、または新しいものと交換してください。</p>
<p>水圧が上がらない!</p>	<p>本体内部、高圧ホース内、水道ホース内に空気がたまっている</p>	<p>▶ ノズルを付けない状態でトリガーガンを握り、トリガーガンから出る水に泡が混じらなくなるまで運転してください。(P17⑧を参照)</p>
	<p>ノズルが詰まっている (ノズル先端の穴に異物が詰まっている)</p>	<p>▶ 1ジェットノズルが詰まっている場合 細い針金などでノズルの穴からゴミを取り除く、または新しいものと交換してください。</p> <p>●ノズルやガンの接続口にゴミや砂が付着していると詰まりの原因となります。</p>
	<p>給水口のフィルターが詰まっている</p>	<p>▶ フィルターを清掃してください。(P21を参照)</p>
	<p>十分な水量が供給されていない</p>	<p>▶ 水道栓を全開にしてください。</p>
	<p>ポンプに水もれや詰まりがある</p>	<p>▶ 販売店またはケルヒャー ジャパンに修理を依頼してください。</p>

このような時	原因	対処法
ポンプから音がする!	給水口のフィルターが詰まっている	▶ フィルターを清掃してください。(P21を参照)
	本体内、高圧ホース内、水道ホース内に空気がたまっている	▶ ノズルを付けない状態でトリガーガン握り、トリガーガンから出る水に泡が混じらなくなるまで運転してください。(P17⑧を参照)
	給水ラインのどこから水もれしている	▶ 水もれしている箇所を修理または交換してください。
水もれがある!	1分間に10滴までは許容範囲です。さらに大量の水もれの場合は販売店またはケルヒヤー ジャパンに修理を依頼してください。	
	ポンプ、本体から水もれしている	▶ 販売店またはケルヒヤー ジャパンに修理を依頼してください。
	トリガーガンから水もれしている	▶ 新しいトリガーガンを購入してください。
	高圧ホース接続部から水もれしている	▶ 高圧ホース両端のOリングを交換するか、または新しい高圧ホースを購入してください。 注文番号 本体側Oリング(3個組): 2.880-154.0 トリガーガン側Oリング: 6.363-410.0
	1ジェットノズル接続部から水もれしている	▶ ノズル取り付け側のOリングを交換するか、または新しい1ジェットノズルを購入してください。 注文番号 高圧洗浄機用Oリングセット: 2.640-729.0
高圧ホースが本体に取り付けできない!	高圧ホース本体側ナットが斜めに差し込まれている	▶ 高圧ホース本体側ナットを、まっすぐに取り付けてください。
	高圧ホース本体側ナットに砂などが付き、噛み込みしている	▶ 高圧ホース本体側ナット内および本体接続口を清掃してから取り付けてください。
	高圧ホースが本体から外れる!	▶ 接続部のOリングを交換してください。 注文番号 本体側Oリング(3個組): 2.880-154.0
高圧ホースが本体やトリガーガンから外れない!	▶ 本体ポンプに、残留圧力が残っている	▶ 「洗浄が終わったら」を参照し、ポンプの残留圧力を抜いてください。(P20④を参照)

故障かな?と思ったら

故障かな?と思ったら

このような時	原因	対処法
洗剤を吸引できない! 洗剤は①ノズルを外してトリガーガンのみにする。②バリオスプレーランスで Mix にする。③ブラシなどの低圧のアクセサリーをつけた場合に出ます。	洗剤ホースに穴、ひび割れがある	▶ 販売店またはケルヒャー ジャパンに修理を依頼してください。
	洗剤ホースのフィルターが詰まっている	▶ フィルターを清掃してください。
	洗剤ホースのフィルターが容器の底まで届いていない	▶ 洗剤ホースのフィルターを容器の底までしっかり入れてください。
	洗剤ホースに洗剤が固着し、詰まっている	▶ 洗剤ホースに水を通し、洗剤を洗い流してください。
モーターが不規則に動く!	ノズルが詰まっている (ノズル先端の穴に異物が詰まっている)	▶ 1 ジェットノズルが詰まっている場合 細い針金などでノズルの穴からゴミを取り除く、または新しいものと交換してください。
	高圧ホースと本体の接続部から水もれしている	▶ 接続部の O リングを交換してください。 注文番号 本体側 O リング (3 個組) : 2.880-154.0
トリガーガンの安全ボタンが動かない。	トリガーガンのレバーが途中で止まっている	▶ レバーを手で引き出して安全ボタンを操作してください。
ため水を利用しては水が出ない。	呼び水がうまくできていない。	▶ P24 の手順を再度やり直してみてください。
	ため水が低い位置にある。	▶ ため水の水面よりも本体が低くなるように設置して試してください。

補修部品

<p>トリガーガン（留め具付き） 注文番号：4.775-830.0</p>  <p>JAN コード：4039784619289</p>	<p>1 ジェットノズル 注文番号：9.755-230.0</p>  <p>JAN コード：4039784642768</p>
<p>高圧ホース（10m） 注文番号：6.396-228.0</p>  <p>JAN コード：4054278037172</p>	<p>給水口フィルター 本体組み込み部品 注文番号：9.755-280.0</p>  <p>JAN コード：4039784697003</p>
<p>本体側カップリング 注文番号：6.465-031.0</p>  <p>JAN コード：4039784605282</p>	<p>トリガーガン用留め具 注文番号：5.037-333.0 JAN コード：4039784977181</p> 
<p>高圧洗浄機用 O リングセット 注文番号：2.640-729.0 JAN コード：4039784051539</p>  <p>高圧洗浄機の接続部分のOリング、セーフティプラグが一台分入っています。接続が固くなった時に交換してください。</p>	<p>高圧ホース 本体側 O リング 注文番号：2.880-154.0（3個組） JAN コード：4002667040913</p> <p>高圧ホース トリガーガン側 O リング 注文番号：6.363-410.0 JAN コード：4039784354654</p> <p>ノズル取り付け側 O リング 注文番号：6.362-182.0 JAN コード：4002667181456</p>

付属されていないノズルもご購入いただけます。是非お試しください。

バリオスプレーランス
注文番号：4.760-723.0
JAN コード：4039784626911



サイクロンジェットノズル
注文番号：4.764-244.0
JAN コード：4039784663046



オプションアクセサリ

※仕様変更等により商品の形状が図と一致しない場合があります。

※注文番号は予告なしに変更になる場合があります。

 <p>テラスクリーナー T 350 注文番号：2.643-252.0 JANコード：4039784925526</p> <p>水はねせず、玄関先やテラス、壁の洗浄ができます。水圧で本体が浮いた状態になるホバークラフト式なので力いらず。高圧水の圧力を調整できます。</p>	 <p>デッキクリーナー PS 20 注文番号：2.642-871.0 JANコード：4039784659070</p> <p>水はねせず、ベランダの隅や狭い場所でも先端が90度回転するので便利です。</p>
 <p>フレキシブル可変ノズル360° 注文番号：2.643-253.0 JANコード：4039784925571</p> <p>ノズル先端部分が360°回転するショートランス。浴槽パネル内側、タイヤハウス、バイクなど狭く洗浄しにくい場所に最適です。</p>	 <p>延長パイプ 4m 注文番号：2.642-347.0 JANコード：4039784518209</p> <p>1.20m～4mまで延長可能なので、届きにくい高い場所でも、高圧水でしっかり洗浄ができます。先端のノズルを取り外してブラシ等のアクセサリを付けることが可能。ショルダーストラップ付き。</p>
 <p>回転ブラシ WB 100 注文番号：2.643-236.0 JANコード：4039784920927</p> <p>軽い汚れ用。車や浴室、外壁、サッシなどの洗浄に最適です。 ※ブラシはとてもゆっくり回転します。回転の調節が可能です。</p>	 <p>ウルトラフォームセット 注文番号：2.643-555.0 JANコード：4054278014500</p> <p>3in1 ウルトラフォームクリーナーとフォームジェットのセットです。抜群の泡立ちで車やバイクの汚れをしっかりと浮かして落とします。プラグインタイプの洗浄剤ボトルに付け替えが可能です。手が汚れません。</p>
<p>延長高圧ホース 注文番号：2.642-789.0(7.5m) JANコード：4039784636842 注文番号：6.389-092.0(10m) JANコード：4002667004274</p>  <p>高圧ホースが短い場合にご使用ください。 1本のみ使用可能です。</p>	<p>パイプクリーニングホース(ノズル付) 注文番号：2.642-790.0(7.5m) JANコード：4039784636859 注文番号：2.637-767.0(15m) JANコード：4002667005646</p>  <p>外回りの排水管の詰まりにご使用ください。先端のノズルから高圧水が逆噴射し、排水管に沿って進みます。</p>

オプションアクセサリ

 <p>シャーククリーナー 注文番号：2.642-561.0 JANコード：4039784621145</p> <p>海辺や雪が多い地域で使用する自動車の下回り洗浄に最適です。付属の洗浄剤塗布ノズルを併用することで、よりしっかり洗浄できます。</p>	 <p>アンダーボディスプレーランス 注文番号：2.638-817.0 JANコード：4002667331448</p> <p>車の下回り、雨樋の洗浄など届きにくい場所で力を発揮します。</p>
 <p>自吸用ホース 注文番号：2.643-101.0 JANコード：4039784843097 フィルター 注文番号：2.642-794.0 JANコード：4039784636897</p> <p>逆止弁付きの自吸用ホース(3m)タンクやバケツなどの、ため水を吸い上げます。ゴミの混入を防ぐためにフィルター(2.642-794.0)を併用ください。</p>	 <p>3m 水道ホースセット 注文番号：6.390-273.0 JANコード：4002667351354</p> <p>ホースバンド(9.548-308.0)、ホース側カップリング(2.645-194.0)、水道ホースのセットです。</p>
 <p>ホーストrolley 注文番号：2.645-166.0 JANコード：4039784523456</p> <p>高圧洗浄機に接続できるカップリング付の水道ホース 20m(内径 13mm)。水道ホースを延長したい時に便利です。</p>	 <p>コンパクトホースリール 注文番号：2.645-210.0 JANコード：4039784606630</p> <p>高圧洗浄機に接続できるカップリング付の水道ホース 10m。水道ホースを延長したい時に便利です。</p>
<p>ケルヒャー高圧洗浄機用洗浄剤</p>	
<p>洗車用</p>  <p>3 in 1 カーシャンプー 注文番号：6.295-750.0 JAN：4039784712102</p> <p>3 in 1 ウルトラフォームクリーナー 注文番号：6.295-743.0 JAN：4039784712034</p> <p>洗車用スプレータイプ</p>  <p>3 in 1 ホイルクリーナー 注文番号：6.295-760.0 JAN：4039784712201</p> <p>3 in 1 虫取りクリーナー 注文番号：6.295-761.0 JAN：4039784712218</p> <p>3 in 1 ガラスクリーナージェル 注文番号：6.295-762.0 JAN：4039784712225</p>	<p>多目的に使用できる</p>  <p>ユニバーサルクリーナー エコロジック 注文番号：6.295-747.0 JAN：4039784712065</p> <p>ユニバーサルクリーナー 注文番号：6.295-753.0 JAN：4039784712133</p> <p>家の外回りの木材・石材</p>  <p>3 in 1 ウッドクリーナー 注文番号：6.295-757.0 JAN：4039784712171</p> <p>3 in 1 ストーンクリーナー 注文番号：6.295-765.0 JAN：4039784712300</p>

アフターサービス・保証

保証書

お買い上げいただいたケルヒャー製品に万一不具合が生じた場合には、この保証規定に従い保証いたします。

この保証書によって保証書を発行している者（保証責任者）及びそれ以外の事業者に対するお客様の法律上の権利を制限するものではありません。

■保証の内容

お買い上げいただきました製品を構成する純正部品の材料または製造上の不具合が起きた場合、ケルヒャー ジャパン株式会社本社修理センターで無料修理をいたします。

（この無料修理を保証修理といいます。）

保証修理は部品の交換あるいは補修により行います。

また、取り外した不具合部品は弊社所有といたします。

保証修理を受けられる期間は新品を購入した日から1年間とします。

■保証できない事項

●修理の際の輸送費用

●次に示すものに起因すると判定される故障は、保証修理いたしません。

- ・取扱説明書の指示に反する使用
- ・保守整備の不備または間違い
- ・弊社が提示している仕様の限界を超える使用
（規定以上の長さの延長コードを使用した場合の電圧降下など、業務などで定格使用時間を著しく超えた連続使用など）
- ・弊社が認めていない改造
- ・純正部品および指定する油脂類以外の使用
- ・ご使用者の不注意による故障（凍結、落下などによる損傷・破損及びノズル詰まりなど）
- ・業務で使用した場合

●次に示すものは保証修理いたしません。

- ・経年変化により発生した不具合
- ・プラスチックカバーなどの自然退色、電源コード、ホースのひび割れ、Oリングの劣化、部材劣化に伴う性能低下など
- ・使用に際し品質、機能上影響のない感覚的現象（音、振動など）
- ・台風、水害、雪害などの天災による不具合
- ・薬品、塩害などに起因する不具合

●次に示すものの費用は負担いたしません。

- ・消耗品（トリガーガン、高圧ホース、Oリング、ノズル、洗浄剤ホース、オイル及びその他、これらに類する消耗品）
- ・お買い上げ販売店以外での修理
- ・点検、清掃、調整、及び定期点検整備
- ・この保証書に示す条件以外の費用補修など
- ・本機を使用できなかったことによる不便さ及び損失など
（休業損失、商業損失など）
- ・洗浄対象物に損傷、破損、変色などが生じた場合
- ・正しく操作せずにケガを負った場合

●出張修理はいたしません。

修理はお買い求めいただいた販売店またはケルヒャージャパンへご依頼ください。

■保証の適用

この保証は日本国内で使用される弊社製品のみに適用されます。
海外へ持ち出す場合は、その時点で保証が抹消されます。

■保証修理の受け方

保証修理をお受けになる場合は、下記保証書の各項目にご記入いただき、お買い上げいただいた際のレシート／納品書を添付の上、保証修理をお申しつけください。
製造番号は、製品の裏側もしくは後部に貼られている銀色のラベルに記載されています。

■保証修理の申し込み方法

ご購入の際に受領されたレシートあるいは納品書と下記保証書を添付の上、お買い上げいただいた販売店にお持ちいただくか、またはケルヒャー ジャパン株式会社本社修理センターまでお送りください。

ご不明な点がございましたらケルヒャーカスタマーサービスセンターまでご連絡ください。
お客様にご記入いただいた保証書の内容は、保証期間内のサービス活動及びその後の安全点検活動のために利用させていただく場合がございますので、ご了承ください。

K2クラシック		保証期間： 1年	製造番号：
お買い上げ日：平成 年 月 日			
お客様	ご住所：		
	お名前：	電話：() -	
販売店	住所：		
	店名：	電話：() -	
(故障状況)			

ケルヒャー ジャパン株式会社

本社：〒981-3408 宮城県黒川郡大和町松坂平3丁目2番
TEL：(022)344-3140

ケルヒャーホームページアドレス <http://www.karcher.co.jp>

製品に関するお問い合わせ

ケルヒャーカスタマーサービスセンター

0120-60-3140

受付日：月曜日～金曜日（祝日、弊社休日を除く）

受付時間：9：00～12：00 13：00～17：00

修理品送り先

〒981-3408 宮城県黒川郡大和町松坂平 3-2

ケルヒャー ジャパン株式会社

本社修理センター 宛

修理品をお送りいただく際には、35ページの保証書に故障状況をご記入の上、必ず同梱してください。また、全体的な点検をさせていただきますので、高圧ホース、トリガーガン、ノズルも同梱してください。

1. 保証書が34～35ページに添付されています。レシート、領収書、販売証明書、納品書などのご購入日がわかるものと一緒に大切に保管してください。
2. 保証書の保証内容、保証規定をよくお読みください。
4. 保証期間は保証書に記載されています。
5. 保証期間終了後の修理につきましては弊社ホームページの「修理・アフターサービス」のページ (http://www.karcher.co.jp/jp/Service/support_hg.htm) をご覧いただくか、販売店もしくは上記ケルヒャーカスタマーサービスセンターまでお問い合わせください。