

KÄRCHER

makes a difference



ПРОФЕСИОНАЛНИ ПОЧИСТВАЩИ СИСТЕМИ 2016

ПОЧИСТВАЩИ УРЕДИ | КОНСУМАТИВИ | ПОЧИСТВАЩИ ПРЕПАРАТИ

ЗА УСПЕХА Е НУЖНА РЕШИТЕЛНОСТ. И НАДЕЖДЕН ПАРТНЬОР.

Увереност в своите сили, добро образование, ясна цел пред очите. Това са необходимите условия, за да бъдеш успешен. В днешния сложен свят обаче едва ли е възможно сам самичък да достигнеш желаната цел. Ключът към успеха повече от всякога се крие в партньорството. Доверието в способностите на другия, качеството на оборудването и професионалното му използване. Както и приятното усещане за безопасност. Защото имате силен партньор, с когото към всяка цел се върви бързо и уверено.

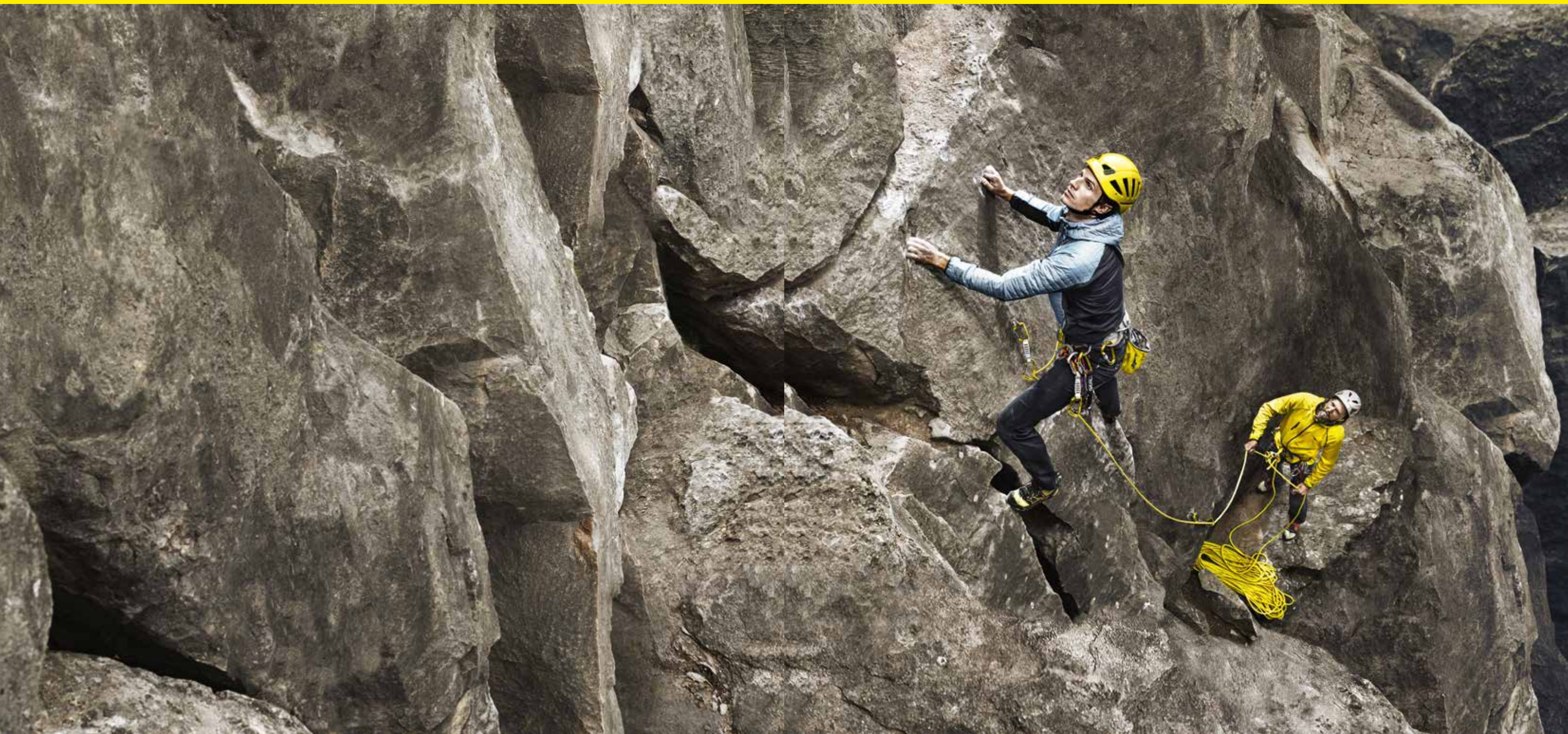

ЗА ВСИЧКО. ЗА ПРОФЕСИОНАЛИСТИ. ЗА ВАС.

Днешните професионалисти вече не се нуждаят от универсални машини, които могат от всичко по малко, а от решения, които оптимално да изпълняват определени задачи. Най-добре като комплексно решение, като функционална, съгласувана система. Затова ние последователно анализираме потребностите на всички съответни отрасли, така че да ги разбираме по-добре и рано да разпознаваме кои са тенденциите. Резултатът са иновативни и ефективни решения за всеки отрасъл, които образцово се справят с целта. Здрави и сигурни. Ефективни и икономични. Леки и тихи. Удобни и хигиенични. Това е системата на Kärcher. За професионалисти от професионалисти.

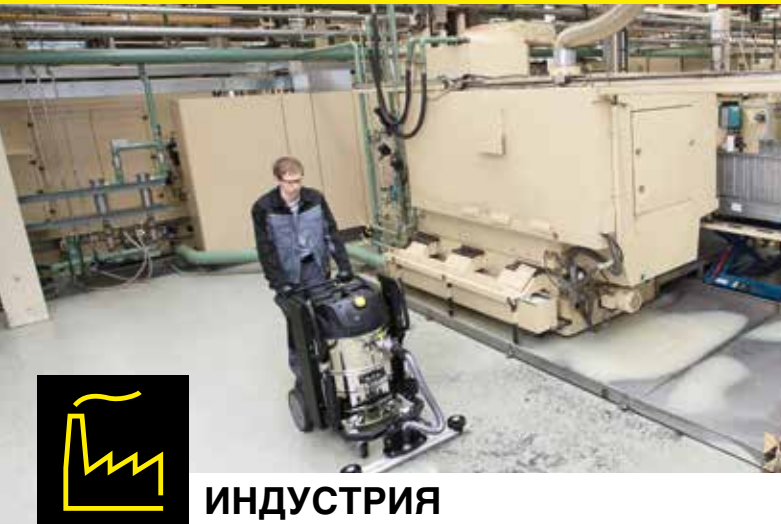

ИНДУСТРИЯ



КОМУНАЛНО ПОЧИСТВАНЕ

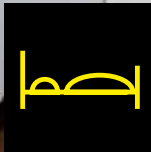
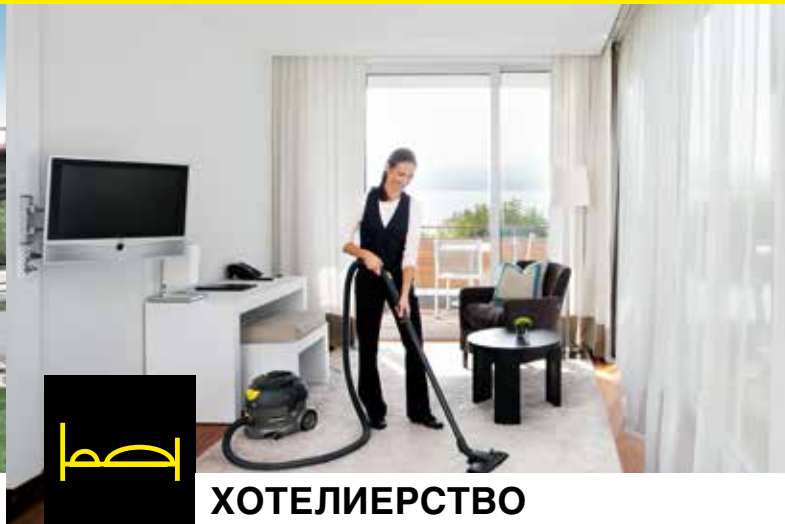

ХОТЕЛИЕРСТВО



ЗДРАВЕОПАЗВАНЕ

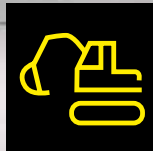
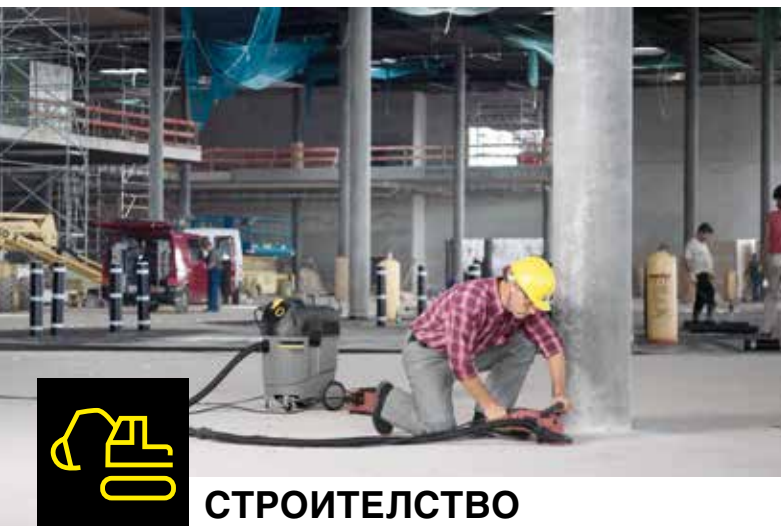

СТРОИТЕЛСТВО

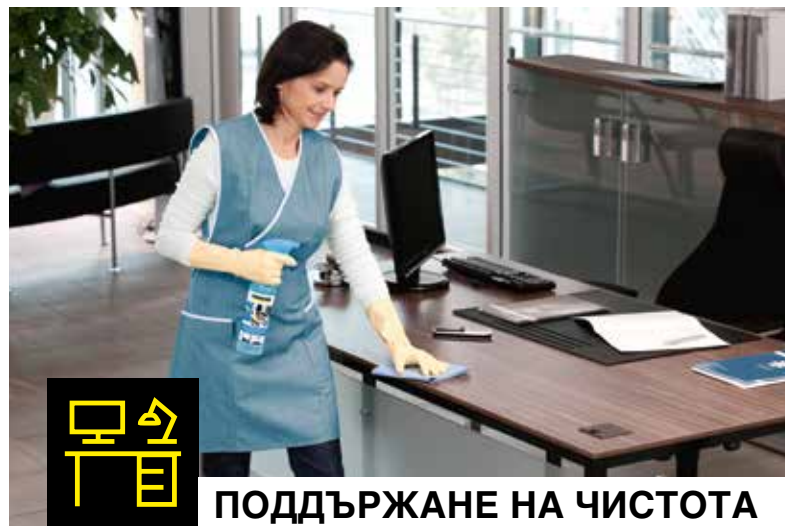

ПОДДЪРЖАНЕ НА ЧИСТОТА

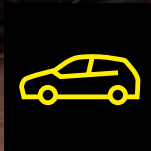

АВТОМОБИЛИ

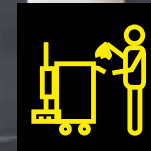
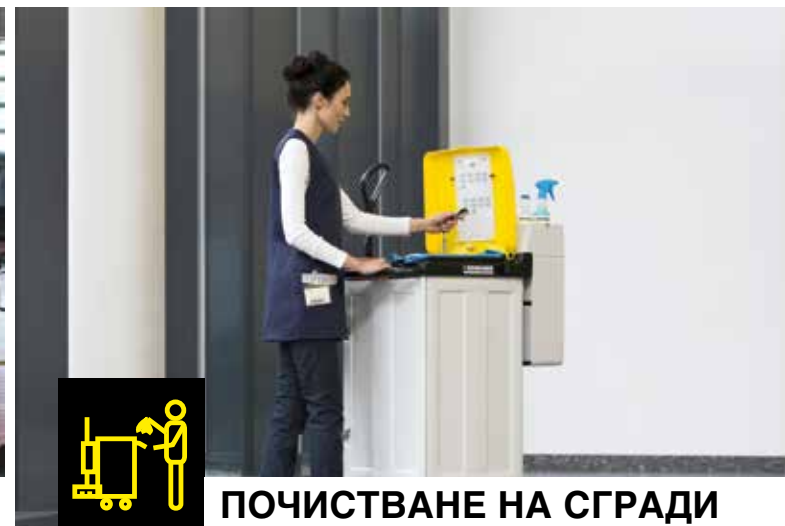

ПОЧИСТВАНЕ НА СГРАДИ



ХВП

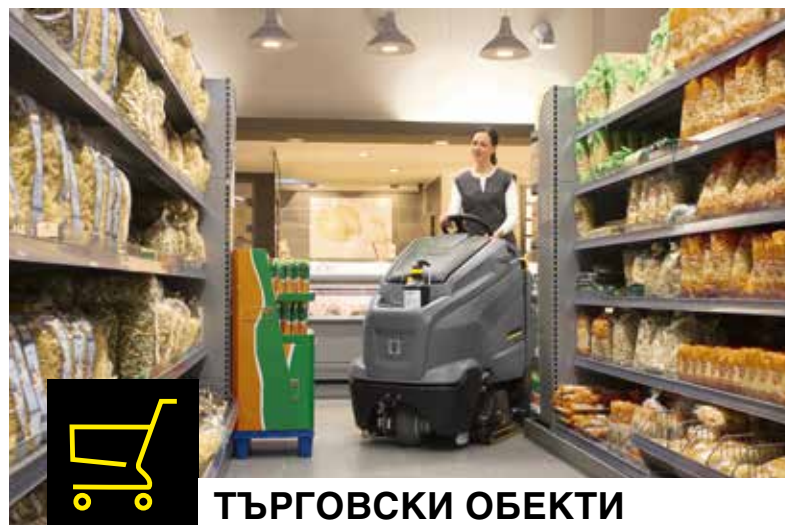

ТЪРГОВСКИ ОБЕКТИ



СЕЛСКО СТОПАНСТВО



ТРАНСПОРТНО ДЕЛО

КАКТО ВИ ХАРЕСВА.

Кой казва, че не може да се угоди на всички? Ние в Kärcher не мислим така. Ще получите точно решенията, от които имате нужда, за да успеете. Ние влягаме в това цялата си компетентност, 80 годишен опит и най-модерната почистваща техника. Резултатът Ви е известен: производителност, здравина, надеждност, икономичност, образцова ефективност и устойчивост. С една дума: системата Kärcher.



ДОВЕРИЕТО ТРЯБВА ДА БЪДЕ ЗАСЛУЖЕНО.

Като професионалисти Вие имате най-високите изисквания към оръдията на труда. Нашата цел е да ги изпълняваме. Но ние нямаше да сме Kärcher, ако се задоволявахме само с това. Защото и ние сме професионалисти. И защото искаме да заслужаваме доверието Ви. Отново и отново.

Затова правим повече. А Вие получавате повече. Повече функционалност и ефективност. Повече сервизни и иновативни услуги. Повече сертификации и повече устойчивост. И с тях просто повече успех. Благодарим Ви за доверието.

The image displays a collection of certification and compliance logos for Kärcher products. Key certifications include TÜV SUD GS, EU Ecolabel, FIGR geprüft, EU United Cleaning (High Efficiency Burner, Low Fuel Consumption, Low Emission), IHO Desinfektionsmittelliste, U.S. Green Building Council LEED USGBC, DLG FOKUS TEST 10/12, ENERGI (Energy Efficiency Class A, 23.9 kWh/annum), WOOLSAFE APPROVED, Kärcher Drinking water* (SGS Institut Fresenius), VDA 07 2012 KONFORM (Verband der Automobilindustrie e.V.), and HACCP qualified (TÜV SUD). Safety and quality standards like CE, ISO 9001, and ISO 14001 are also shown.



СЪДЪРЖАНИЕ

Водоструйки	стр. 10	Персонална и работна хигиена	стр. 222
Мокро/сухо смукачки, индустриални смукачки, прахосмукачки	стр. 46	Кухненска хигиена	стр. 236
Уреди за основно почистване на текстил	стр. 94	Текстилна хигиена	стр. 244
Метачни машини и метачни смукачки	стр. 106	Диспенсъри за питейна вода	стр. 248
Подомиещи машини и подомиещи смукачки	стр. 124	Комунална техника	стр. 254
Почистваща химия	стр. 160	Почистване със сух лед	стр. 268
Ръчно почистване	стр. 178	Почистване на части	стр. 274
Почистване на прозорци и фасади	стр. 212	Почистване на автомобили	стр. 278

НЕНАДМИНАТА МНОГОФУНКЦИОНАЛНОСТ – ТЕХНИКА ЗА ВОДОСТРУЙНО ПОЧИСТВАНЕ KÄRCHER.

Името Kärcher се свързва по цял свят с мощност, качество и новаторство. Като изобретател на водоструйката днес Kärcher е световен пазарен лидер, който последователно оптимизира принципа на почистването под високо налягане. За по-голяма мощност при по-малък разход. За по-дълъг срок на експлоатация при по-кратко време за почистване. И за програма, която със своята иновативна техника и многофункционалност задоволява всяко изискване: Със студена или с гореща вода, с електрически двигател или с двигател с вътрешно горене, мобилни или стационарни.



Съдържание водоструйки

Водоструйки с гореща вода	стр. 12
Водоструйки със студена вода	стр. 18
Специални принадлежности	стр. 25
Стационарни водоструйки	стр. 27
WOMA	стр. 34
Принадлежности	стр. 36
Препарати за почистване, поддръжка и дезинфекция	стр. 38
Охрана на труда	стр. 42



Изправен клас

Водоструйките на Kärcher изправен клас (Upright) са точният избор за потребители, нуждаещи се от мощни и стабилни уреди с максимална мобилност за употреба на различни места: лесно се маневрират и транспортират.

Компактен клас

Водоструйките на Kärcher компактен клас са точният избор за потребители, нуждаещи се от мобилна водоструйка почти всеки ден на различно място: уред, който е и мощен, и лесно се транспортира.

Среден клас

Водоструйките на Kärcher среден клас са точният избор за потребители, които за ежедневно почистване на машини или площи се нуждаят от уред с голям радиус на действие, с който да могат да достигнат и до трудно достъпни частици и който да заема малко място в двора и работилницата.

Супер клас

Водоструйките Kärcher супер клас са точният избор за потребители, които постоянно трябва да изпълняват задачи за почистване с голямо количество и упорити замърсявания.

Специален клас

Водоструйките Kärcher специален клас са точният избор за потребители, имащи високи изисквания към мощността, сигурността и хигиената и се нуждаят от изключително високо налягане за най-силните замърсявания или големи количества вода за режим с двоен накрайник.

Гореща или студена? Въпрос на нужда.

Kärcher HD

При HD ударното налягане е решаващо – идеални за отстраняване на незалепащи и големи количества замърсявания като прах, мъх и пръст. Предимствата на HD са:

- По-ниски разходи за закупуване.
- Няма разходи за електроенергия за производството на гореща вода.
- Малко на брой компоненти.
- Компактна конструкция.
- Ниски разходи за поддръжка и ремонт.

Kärcher HDS

Водоструйките с гореща вода повишават температурата на водата от около 12°C до над 155°C – перфектни за отстраняване на упорити, полепващи замърсявания като масла, мазнини, сажди. Предимствата на HDS са:

- По-ефективно разтваряне на остатъци от смазки.
- По-кратко време за почистване и спестяване на разходи за работна заплата.
- Стерилизиращо действие.
- По-малко време за изсъхване.
- Значително намаляване на разхода на почистващи препарати.
- Щадящо почистване на чувствителни повърхности и равномерен почистващ ефект при по-ниско работно налягане.

С ВИСОКО НАЛЯГАНЕ ЕФИКАСНИ. С ГОРЕЩА ВОДА ОЩЕ ПО-ЕФИКАСНИ.

Водоструйките Kärcher има впечатляващи преимущества по отношение на икономичността, резултатът от почистването и природосъобразността в сравнение с технологиите за почистване без налягане. Водоструйките с гореща вода (HDS) увеличават тези преимущества още повече и то многократно при почистване на упорити и вече втвърдени замърсявания. Специално при замърсявания с масла, мазнини и белтъци Kärcher HDS са най-доброто решение.



HDS СУПЕР КЛАС



HDS 13/20-4 S
HDS 13/20-4 SX

HDS 12/18-4 S
HDS 12/18-4 SX

Технически данни			
Вид ток	Ph / V / Hz	3 / 400 / 50	3 / 400 / 50
Мощност	kW	9,3	8,4
Дебит	l/h	600-1300	600-1200
Работно налягане	bar/MPa	30-200 / 3-20	30-180 / 3-18
Макс. температура	°C	80 / 155	80 / 155
Тегло	kg	186 194	178 186
Размери (Д x Ш x В)	mm	1330 x 750 x 1060	1330 x 750 x 1060
Резервоар за почистващ препарат	l	20 + 10	20 + 10
Резервоар за гориво	l	25	25
Разход на гориво при пълно нат. / ecoefficiency	kg/h	8,3 / 6,6	7,7 / 6,2
Оборудване			
Ръчен пистолет за пръскане		Пистолет Easy Press	Пистолет Easy Press
Маркуч за високо налягане	m	10 20	10 20
Струйник	mm	1050	1050
Power дюза		■	■
Защита от работа на сухо		■	■
Макара за маркуч HD		- ■	- ■
Каталожен номер		1.071-800.0 1.071-850.0	1.071-620.0 1.071-650.0

■ Включени в обема на доставката.

HDS СРЕДЕН КЛАС



HDS 10/20-4 M
HDS 10/20-4 MX

HDS 9/18-4 M
HDS 9/18-4 MX

Технически данни			
Вид ток	Ph / V / Hz	3 / 400 / 50	3 / 400 / 50
Мощност	kW	7,8	6,4
Дебит	l/h	500-1000	450-900
Работно налягане	bar/MPa	30-200 / 3-20	30-180 / 3-18
Макс. температура	°C	80 / 155	80 / 155
Тегло	kg	171 179	156 164
Размери (Д x Ш x В)	mm	1330 x 750 x 1060	1330 x 750 x 1060
Резервоар за почистващ препарат	l	20 + 10	20 + 10
Резервоар за гориво	l	25	25
Разход на гориво при пълно нат. / ecoefficiency	kg/h	6,4 / 5,1	5,8 / 4,6
Оборудване			
Ръчен пистолет за пръскане		Пистолет Easy Press	Пистолет Easy Press
Маркуч за високо налягане	m	10 20	10 20
Струйник	mm	1050	1050
Power дюза		■	■
Защита от работа на сухо		■	■
Макара за маркуч HD		- ■	- ■
Каталожен номер		1.071-420.0 1.071-456.0	1.077-810.0 1.077-850.0

■ Включени в обема на доставката.

HDS КОМПАКТЕН КЛАС



HDS 7/16 C
HDS 7/16 CX

HDS 6/14 C
HDS 6/14 CX

Технически данни			
Вид ток	Ph / V / Hz	3 / 400 / 50	1 / 230 / 50
Мощност	kW	4,7	3,6
Дебит	l/h	270-660	240-560
Работно налягане	bar/MPa	30-160 / 3-16	30-140 / 3-14
Макс. температура	°C	80 / 155	80 / 155
Тегло	kg	103 105	93 95
Размери (Д × Ш × В)	mm	1060 × 650 × 920 1215 × 650 × 920	1060 × 650 × 920 1215 × 650 × 920
Резервоар за почистващ препарат	l	10	10
Резервоар за гориво	l	15	15
Разход на гориво при пълно нат. / ecoefficiency	kg/h	4,1 / 3,3	3,5 / 2,8

Оборудване			
Ръчен пистолет за пръскане		Пистолет Easy Press	Пистолет Easy Press
Маркуч за високо налягане	m	10 15	10 15
Струйник	mm	1050	1050
Power дюза		■	■
Макара за маркуч HD		- ■	- ■
Каталожен номер		1.173-216.0 1.173-220.0	1.169-200.0 1.169-220.0

■ Включени в обема на доставката.

HDS КЛАС UPRIGHT



HDS 5/15 U
HDS 5/15 UX

Технически данни			
Вид ток	Ph / V / Hz	1 / 230 / 50	
Мощност	kW	2,7	
Дебит	l/h	450	
Работно налягане	bar/MPa	150 / 15	
Макс. температура	°C	80	
Тегло	kg	74 76	
Размери (Д × Ш × В)	mm	620 × 620 × 990 620 × 620 × 1160	
Резервоар за гориво	l	6,5	
Разход на гориво при пълно нат. / ecoefficiency	kg/h	2,4	

Оборудване			
Ръчен пистолет за пръскане		доп. пистолет за високо налягане	
Маркуч за високо налягане	m	10 15	
Струйник	mm	550	
Тройна дюза, превключваема		ръчно	
Макара за маркуч HD		- ■	
Каталожен номер		1.064-043.0 1.064-044.0	

■ Включени в обема на доставката.

HDS СПЕЦИАЛЕН КЛАС



HDS-E 8/16-4 M 36 kW

HDS-E 8/16-4 M 24 kW

HDS-E 8/16-4 M 12 kW

Технически данни				
Вид ток	Ph / V / Hz	3 / 400 / 50	3 / 400 / 50	3 / 400 / 50
Мощност	kW	41,5	29,5	17,5
Дебит	l/h	300-760	300-760	300-760
Работно налягане	bar/MPa	30-160 / 3-16	30-160 / 3-16	30-160 / 3-16
Макс. температура	°C	58 / 85	45 / 85	30 / 85
Тегло	kg	118	112	108
Размери (Д × Ш × В)	mm	1330 × 750 × 1060	1330 × 750 × 1060	1330 × 750 × 1060
Резервоар за почистващ препарат	l	20 + 10	20 + 10	20 + 10

Оборудване				
Ръчен пистолет за пръскане		Пистолет Easy Press	Пистолет Easy Press	Пистолет Easy Press
Маркуч за високо налягане	m	10	10	10
Струйник	mm	1050	1050	1050
Power дюза		■	■	■
Защита от работа на сухо		■	■	■
Каталожен номер		1.030-262.0	1.030-260.0	1.030-210.0

■ Включени в обема на доставката.

HDS С ДВИГАТЕЛ С ВЪТРЕШНО ГОРЕНЕ



HDS 1000 De

HDS 1000 Be

Технически данни			
Производител на двигателя		Yanmar	Honda
Тип двигател		L 100 N / Дизел	GX 390 / Бензин
Мощност на двигателя	kW / к.с.	7,4 / 10	9,5 / 13
Дебит	l/h	450-900	450-900
Работно налягане	bar/MPa	40-200 / 4-20	40-210 / 4-21
Макс. температура	°C	98 / 80	98 / 80
Тегло	kg	185	165
Размери (Д × Ш × В)	mm	1100 × 750 × 785	1100 × 750 × 785
Разход при пълно натоварване	kg/h	5,6	5,6

Оборудване			
Ръчен пистолет за пръскане		Пистолет Easy Press	Пистолет Easy Press
Маркуч за високо налягане	m	15	15
Струйник	mm	1050	1050
Защитна рамка Sage		■	■
Каталожен номер		1.811-938.0	1.811-937.0

■ Включени в обема на доставката.

HDS РЕМАРКЕ



Високо ниво на мобилност и надеждност

Новият клас уреди в областта на базираните върху ремарке водоструйки с гореща вода се отличава с извънредна мобилност и най-високо удобство за потребителя. Надеждните уреди позволяват икономична употреба. Идеални за комунални дейности, промишлеността и строителството.

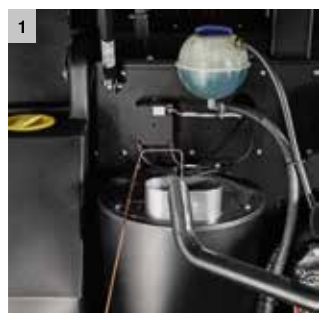

1 Максимална ефективност

- Доказана технология на горене на Kärcher с висока ефективност.
- Регенерирането на топлина чрез употребата на топлината на двигателя в режим на работа с гореща вода води до 14 процента икономия на гориво.
- Щадяща околната среда работа и по-ниски производствени разходи благодарение на режима eco:efficiency на Kärcher.

2 Лесно боравене

- EASY операция: Обслужване на ремаркетото с централен многопозиционен превключвател.
- 2 макари за маркуч в зоната на обслужване позволяват бърз монтаж и демонтаж.
- Обширно отделение за съхранение: Предпазната екипировка, принадлежности и почистващите средства са винаги в готовност и сигурно приборани.

3 Независимо от захранване с ток и вода

- Голям 500-литров воден резервоар за до 30-минутно почистване при пълна мощност.
- 100-литров дизелов резервоар – идеален за продължителна работа.
- Дизелов двигател Yanmar с 19 kW.

4 Индивидуална конфигурация на уреда

- Благодарение на индивидуалните възможности за конфигуриране ремаркетото може да бъде съставено точно според конкретната гледна точка на клиента.
- На разположение са варианти за товарене и варианти с кабина, например за транспорт върху товарни автомобили.

ИНДИВИДУАЛНА КОНФИГУРАЦИЯ.

Различни класове на мощност:

HDS 9/50	HDS 13/35	HDS 17/20	HDS 13/20
500 бара	350 бара	200 бара	200 бара
900 л/ч	1300 л/ч	1700 л/ч	1300 л/ч
Автоматично изпускане на налягането (опция)	Автоматично изпускане на налягането (опция)		
Пакет принадлежности			
30-метров маркуч ВН			
Power дюза			
Плоскоструен накрайник			
Струйник			
			Макара за маркуч
			Макара за маркуч ВН
			Макара за водозахранващ маркуч

Мобилност:

Skid	Cab	Trailer
Стационарна рама с вдлъбнатини за високоповдигач	Стационарна рама с вдлъбнатини за високоповдигач	На рама
Без воден резервоар	Интегриран 500-литров воден резервоар	Интегриран 500-литров воден резервоар
Без покриващ кожух	С покриващ кожух	С покриващ кожух
		Амортизатори (опция)

Система за омекотяване на водата

Чрез автоматичното дозиране на средството за поддръжка RM 110 маркучът за гореща вода се предпазва от отлагане на котлен камък. Това гарантира дълъг експлоатационен живот на горелката.

Регенериране на топлина

Допълнителен теплообменник използва топлината на двигателя, за да подгръва водата. Това спестява до 14 процента разходи за гориво в режим на работа с гореща вода.

Система за защита от замръзване

Благодарение на интелигентната защита от замръзване уредът може да бъде подготвен лесно за зимата.

	HDS 9/50 De	HDS 13/35 De	HDS 17/20 De	HDS 13/20 De
Технически данни				
Производител на двигателя	Yanmar	Yanmar	Yanmar	Yanmar
Гориво	Дизел	Дизел	Дизел	Дизел
Мощност на двигателя	kW 19	19	19	19
Дебит	л/ч 500-900	650-1300	900-1700	900-1300
Работно налягане	bar / MPa 150-500 / 15-50	100-350 / 10-35	70-200 / 7-20	50-200 / 5-20
Макс. температура	°C 85 / 98	85 / 98	80 / 98	85 / 98
Тегло без товар	kg 950	950	950	950
Размери (Д x Ш x В)	mm 3646 x 1747 x 1735	3646 x 1747 x 1735	3646 x 1747 x 1735	3646 x 1747 x 1735
Разход на дизел при пълно натоварване	kg/h 9,7	12,4	11,8	11,3
Разход на дизел ниво eco:efficiency	kg/h 7,5	9,3	9,7	8,2
Оборудване				
Ръчен пистолет за пръскане	Индустриален пистолет	Индустриален пистолет	Easy Press	Easy Press
Маркуч за високо налягане	m 30	30	30	30
Струйник	mm 700	700	1050	1050
Power дюза	■	■	■	■
Сервоуправление	-	-	■	■
Настройка на налягането чрез регулиране на оборотите	■	■	-	-
Каталожен номер	1.524-521.2	1.524-521.2	1.524-520.2	1.524-520.2

■ Включени в обема на доставката.

КОМПАКТНИ И МНОГОФУНКЦИОНАЛНИ.

Оптимални за занаятчий, комунални и други малки предприятия, които искат да имат мобилност в работата: удобните и мощни водоструйки със студена вода. Стабилната им конструкция, практичната дръжка за носене и интегрираното съхранение на принадлежностите Ви гарантират максимална приложна гъвкавост при минимално тегло. Качество Kärcher, което е лесно да вземеш със себе си.

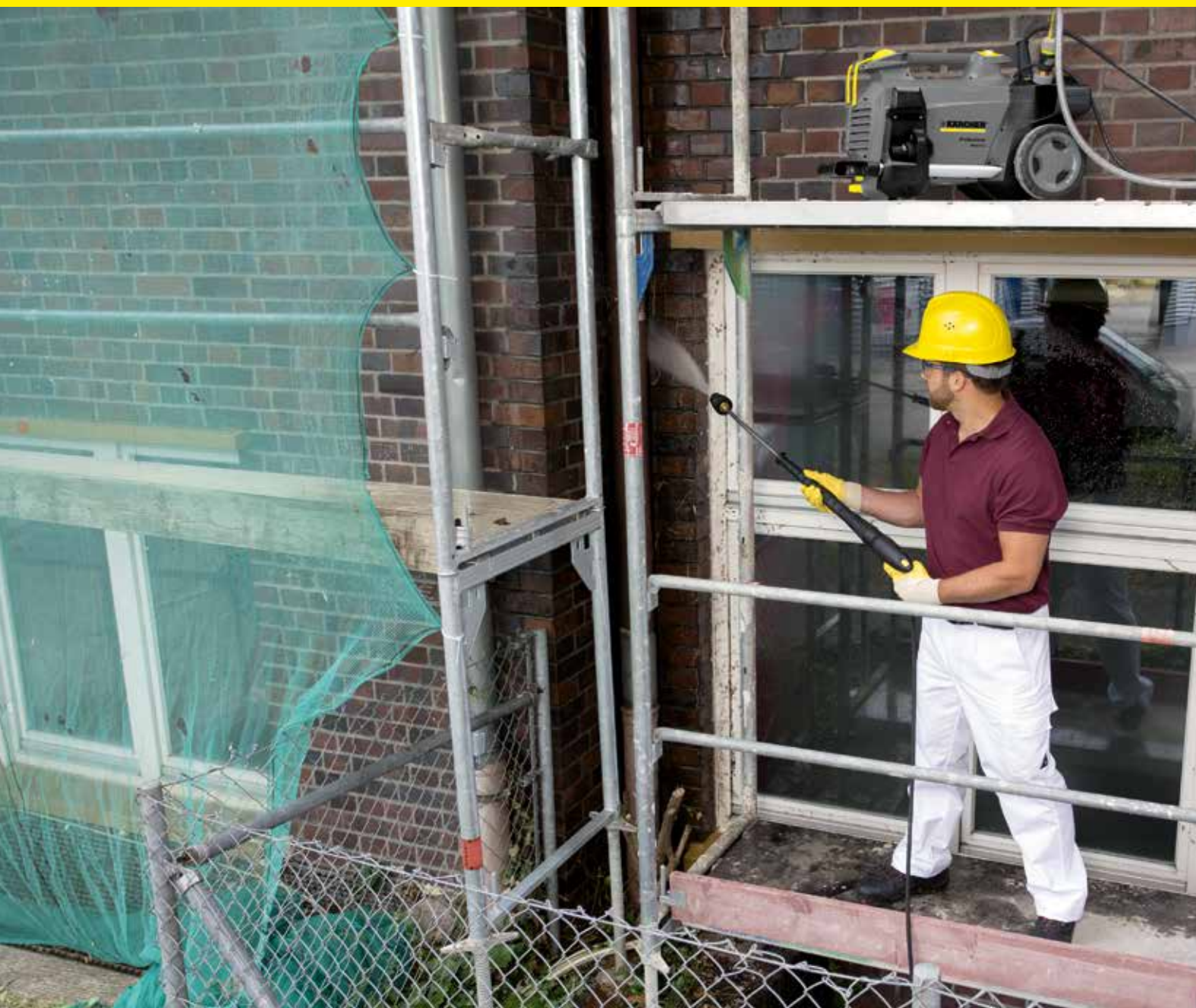

HD СУПЕР КЛАС



НОВО

HD 17/14-4 S Plus
HD 17/14-4 SX Plus

HD 13/18-4 S Plus
HD 13/18-4 SX Plus

HD 10/25-4 S Plus
HD 10/25-4 SX Plus

HD 10/23-4 S Plus
HD 10/23-4 SX Plus

Технически данни

Вид ток	Ph / V / Hz	3 / 400 / 50	3 / 400 / 50	3 / 400 / 50	3 / 400 / 50
Мощност	kW	9,4	9,2	9,2	7,8
Дебит	l/h	650-1700	650-1300	500-1000	1000
Работно налягане	bar/MPa	30-140 / 3-14	30-180 / 3-18	30-250 / 3-25	230 / 23
Макс. входяща температура	°C	60	60	60	60
Тегло	kg	63 65	62 64	62 64	62 64
Размери (Д x Ш x В)	mm	560 x 500 x 1090	560 x 500 x 1090	560 x 500 x 1090	560 x 500 x 1090
Резервоар за почистващ препарат	l	-	6	6	6

Оборудване

Ръчен пистолет за пръскане	Пистолет Easy Press	Пистолет Easy Press	Пистолет Easy Press	Пистолет Easy Press
Маркуч за високо налягане	m 10 15	10 20	10 20	10 20
Струйник	mm 1050	1050	1050	1050
Тройна дюза, превключваема	-	безконтактен	безконтактен	-
Ротационна дюза	■	-	-	■
Макара за маркуч HD	- ■	- ■	- ■	- ■
Каталожен номер	1.286-204.0 1.286-510.0	1.292-100.0 1.292-500.0	1.286-200.0 1.286-500.0	1.286-310.0 1.286-311.0

■ Включени в обема на доставката.

HD СРЕДЕН КЛАС



HD 9/20-4 M Plus
HD 9/20-4 MX Plus

HD 9/19 M Plus
HD 9/19 MX Plus

HD 7/18-4 M Plus
HD 7/18-4 MX Plus

HD 6/16-4 M Plus
HD 6/16-4 MX Plus

Технически данни

Вид ток	Ph / V / Hz	3 / 400 / 50	3 / 400 / 50	3 / 400 / 50	1 / 230 / 50
Мощност	kW	7	6,8	5	3,4
Дебит	l/h	460-900	450-890	240-700	230-600
Работно налягане	bar/MPa	40-200 / 4-20	40-185 / 4-18,5	30-180 / 3-18	30-160 / 3-16
Макс. входяща температура	°C	60	60	60	60
Тегло	kg	48 50	43 45	49 52	48 48 50
Размери (Д x Ш x В)	mm	467 x 407 x 1010	467 x 407 x 1010	467 x 407 x 1010	467 x 407 x 1010

Оборудване

Ръчен пистолет за пръскане	Пистолет Easy Press	Пистолет Easy Press	Пистолет Easy Press	Пистолет Easy Press
Маркуч за високо налягане	m 10 15	10 15	10 15	10 15
Струйник	mm 1050	1050	1050	1050
Тройна дюза, превключваема	ръчно	ръчно	ръчно	ръчно
Ротационна дюза	■ ■	■ ■	■ ■	■ ■
Макара за маркуч HD	- ■	- ■	- ■	- ■
Каталожен номер	1.524-406.0 1.524-407.0	1.524-324.0 1.524-327.0	1.524-223.0 1.524-225.0	1.524-124.0 1.524-125.0

■ Включени в обема на доставката.

HD КОМПАКТЕН КЛАС



HD 7/18 C Plus
HD 7/18 CX Plus

Технически данни			
Вид ток	Ph / V / Hz	3 / 400 / 50	
Мощност	kW	4,7	
Дебит	l/h	240-700	
Работно налягане	bar/MPa	20-175 / 2-17,5	
Макс. входяща температура	°C	60	
Тегло	kg	24 29	
Размери (Д x Ш x В)	mm	360 x 375 x 925 360 x 400 x 925	

Оборудване			
Ръчен пистолет за пръскане	Пистолет Easy Press		
Маркуч за високо налягане	m	10 15	
Струйник	mm	850	
Тройна дюза, превключваема	ръчно		
Ротационна дюза	■ ■		
Макара за маркуч HD	- ■		
Каталожен номер	1.151-614.0 1.151-657.0		

■ Включени в обема на доставката.

HD CAGE ПРОМИШЛЕНА



HD 9/50-4 Cage

HD 13/35-4 Cage

Технически данни			
Вид ток	Ph / V / Hz	3 / 400 / 50	3 / 400 / 50
Мощност	kW	15	15
Дебит	l/h	500-900	500-1300
Работно налягане	bar/MPa	150-500 / 15-50	100-350 / 10-35
Макс. входяща температура	°C	60	60
Тегло	kg	190	190
Размери (Д x Ш x В)	mm	930 x 800 x 920	930 x 800 x 920

Оборудване			
Ръчен пистолет за пръскане	Индустриален пистолет		Индустриален пистолет
Маркуч за високо налягане	m	10	10
Струйник	mm	700	700
Ровер дюза	■		■
Ротационна дюза	-		
Каталожен номер	1.367-156.0		1.367-154.0

■ Включени в обема на доставката.

HD CAGE ПРОМИШЛЕНА С ДВИГАТЕЛ С ВЪТРЕШНО ГОРЕНЕ



HD 9/50 Ge Cage

HD 13/35 Ge Cage

Технически данни			
Производител на двигателя	Honda		Honda
Тип двигател	GX 660 / Бензин		GX 660 / Бензин
Мощност на двигателя	kW	16	16
Дебит	l/h	500-900	500-1300
Работно налягане	bar/MPa	150-500 / 15-50	100-350 / 10-35
Макс. входяща температура	°C	60	60
Тегло	kg	135	135
Размери (Д x Ш x В)	mm	930 x 800 x 920	930 x 800 x 920

Оборудване			
Ръчен пистолет за пръскане	Индустриален пистолет		Индустриален пистолет
Маркуч за високо налягане	m	10	10
Струйник	mm	700	700
Ровер дюза	■		■
Ротационна дюза	-		
Каталожен номер	1.367-506.0		1.367-505.0

■ Включени в обема на доставката.



HD 6/13 C Plus
HD 6/13 CX Plus

HD 5/15 C Plus
HD 5/15 CX Plus

HD 5/12 C Plus
HD 5/12 CX Plus

Технически данни				
Вид ток	Ph / V / Hz	1 / 230 / 50	1 / 230 / 50	1 / 230 / 50
Мощност	kW	2,9	2,8	2,5
Дебит	l/h	590	500	500
Работно налягане	bar/MPa	130 / 13	150 / 15	120 / 12
Макс. входяща температура	°C	60	60	60
Тегло	kg	25,2 27,5	25,2 27,5	23,7 26
Размери (Д x Ш x В)	mm	380 x 360 x 930 380 x 370 x 930	380 x 360 x 930 380 x 370 x 930	380 x 360 x 930 380 x 370 x 930

Оборудване				
Ръчен пистолет за пръскане	Пистолет Easy Press			
Маркуч за високо налягане	m	10 15	10 15	10 15
Струйник	mm	850	850	850
Тройна дюза, превключваема	ръчно			
Ротационна дюза	■ ■		■ ■	■ ■
Макара за маркуч HD	- ■		- ■	- ■
Каталожен номер	1.520-164.0 1.520-161.0		1.520-142.0 1.520-141.0	1.520-129.0 1.520-121.0

■ Включени в обема на доставката.

HD CAGE СПЕЦИАЛЕН КЛАС



HD 25/15-4 Cage Plus

HD 20/15-4 Cage Plus

HD 16/15-4 Cage Plus

Технически данни				
Вид ток	Ph / V / Hz	3 / 400 / 50	3 / 400 / 50	3 / 400 / 50
Мощност	kW	12,5	11	9,5
Дебит	l/h	500-2500	500-2000	500-1600
Работно налягане	bar/MPa	30-150 / 3-15	30-150 / 3-15	30-150 / 3-15
Макс. входяща температура	°C	60	60	60
Тегло	kg	112	110	95
Размери (Д x Ш x В)	mm	957 x 686 x 1080	957 x 686 x 1080	957 x 686 x 1080

Оборудване				
Ръчен пистолет за пръскане		Индустриален пистолет	Индустриален пистолет	Пистолет Easy Press
Маркуч за високо налягане	m	15	15	15
Струйник	mm	1050	1050	1050
Ротационна дюза		■	■	■
Каталожен номер		1.367-122.0	1.367-133.0	1.367-100.0

■ Включени в обема на доставката.



HD 10/25-4 Cage Plus



HD 715

Технически данни				
Вид ток	Ph / V / Hz	3 / 400 / 50	3 / 400 / 50	3 / 400 / 50
Мощност	kW	9,2	4,7	4,7
Дебит	l/h	1000	250-700	250-700
Работно налягане	bar/MPa	250 / 25	10-150 / 1-15	10-150 / 1-15
Макс. налягане	bar/MPa	273 / 27,3	-	-
Макс. входяща температура	°C	60	60	60
Тегло	kg	62	29	29
Размери (Д x Ш x В)	mm	547 x 543 x 1104	500 x 310 x 350	500 x 310 x 350

Оборудване				
Ръчен пистолет за пръскане		Пистолет Easy Press	Пистолет Easy Press	Пистолет Easy Press
Маркуч за високо налягане	m	10	15	15
Струйник	mm	1050	850	850
Ротационна дюза		■	-	-
Тройна дюза, превключваема		-	безконтактно	безконтактно
Каталожен номер		1.286-131.0	1.151-500.0	1.151-500.0

■ Включени в обема на доставката.

HD CAGE СПЕЦИАЛЕН КЛАС



HD 10/16-4 Cage Ex



HD 10/15-4 Cage Food

Технически данни				
Вид ток	Ph / V / Hz	3 / 400 / 50	3 / 400 / 50	3 / 400 / 50
Мощност	kW	5,5	6,4	6,4
Дебит	l/h	1000	440-990	440-990
Работно налягане	bar/MPa	160 / 16	20-145 / 2-14,5	20-145 / 2-14,5
Макс. входяща температура	°C	50	85	85
Тегло	kg	111	68	68
Размери (Д x Ш x В)	mm	980 x 720 x 1100	650 x 521 x 1100	650 x 521 x 1100

Оборудване				
Ръчен пистолет за пръскане		електропроводим, с антивзривна защита	Индустриален пистолет	Индустриален пистолет
Маркуч за високо налягане	m	10	10	10
Струйник	mm	1050	1050	1050
Ротационна дюза		-	-	-
Каталожен номер		1.353-760.0	1.524-232.0	1.524-232.0

■ Включени в обема на доставката.



HD 7/10 CX F

Технически данни				
Вид ток	Ph / V / Hz	3 / 400 / 50	3 / 400 / 50	3 / 400 / 50
Мощност	kW	4,5	4,5	4,5
Дебит	l/h	250-700	250-700	250-700
Работно налягане	bar/MPa	10-100 / 1-10	10-100 / 1-10	10-100 / 1-10
Макс. входяща температура	°C	80	80	80
Тегло	kg	31,3	31,3	31,3
Размери (Д x Ш x В)	mm	360 x 375 x 925	360 x 375 x 925	360 x 375 x 925

Оборудване				
Ръчен пистолет за пръскане		Пистолет Easy Press	Пистолет Easy Press	Пистолет Easy Press
Маркуч за високо налягане	m	15	15	15
Струйник	mm	850	850	850
Тройна дюза, превключваема		ръчно	ръчно	ръчно
Каталожен номер		1.151-619.0	1.151-619.0	1.151-619.0

■ Включени в обема на доставката.

HD ADVANCED С ДВИГАТЕЛ С ВЪТРЕШНО ГОРЕНЕ

НОВО



	HD 9/23 De	HD 9/23 G	HD 7/15 G
Технически данни			
Производител на двигателя	Yanmar	Honda	Honda
Тип двигател	L 100 N / Дизел	GX 390 / Бензин	GX 160 / Бензин
Мощност на двигателя	kW / к.с. 7,4 / 10	9,5 / 13	4 / 5,5
Дебит	l/h 400-930	400-930	650
Работно налягане	bar/MPa 40-230 / 4-23	40-230 / 4-23	150 / 15
Макс. входяща температура	°C 60	60	60
Тегло	kg 108	71	35
Размери (Д x Ш x В)	mm 870 x 725 x 1170	870 x 725 x 1170	800 x 620 x 1105
Оборудване			
Ръчен пистолет за пръскане	Пистолет Easy Press	Пистолет Easy Press	Пистолет Easy Press
Маркуч за високо налягане	m 15	15	10
Струйник	mm 1050	1050	850
Power дюза	■	■	■
Защитна рамка Sage (опция)	-	-	-
Макара за маркуч (опция)*	-	-	-
Каталожен номер	1.810-254.0	1.810-253.0	1.810-250.0

■ Включени в обема на доставката. * Възможни принадлежности.



HD 728 B Cage

Технически данни	
Производител на двигателя	Honda
Тип двигател	GX 160 / Бензин
Мощност на двигателя	kW / к.с. 3,6 / 5,5
Дебит	l/h 650
Работно налягане	bar/MPa 150 / 15
Макс. входяща температура	°C 60
Тегло	kg 28
Размери (Д x Ш x В)	mm 570 x 434 x 430
Оборудване	
Ръчен пистолет за пръскане	доп. пистолет за високо налягане
Маркуч за високо налягане	m 10
Струйник	mm 550
Power дюза	-
Защитна рамка Sage (опция)	-
Макара за маркуч (опция)*	-
Каталожен номер	1.187-120.0

■ Включени в обема на доставката. * Възможни принадлежности.

УРЕДИ ЗА ПОЧИСТВАНЕ НА СОЛАРНИ ПАНЕЛИ iSolar

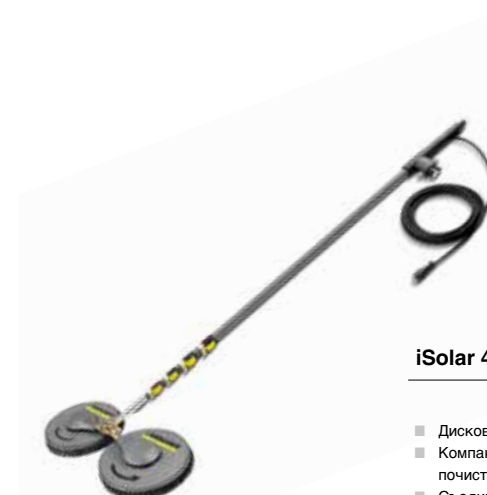

iSolar 400

iSolar 800

Защита от падане

- Дискава четка за работа с вода
- Компактен модел за начално ниво за почистване на неголеми площи
- Съединение M 18 x 1,5; съвместим с повечето уреди HD/HDS
- Насречно въртящи се дискови четки
- Стабилен месингов чупец се шарнир за различни ъгли на работа
- Превъзходна маневреност
- Сертифицирана система за защита
- Преместващ се уловител с амортизатор
- Здрава метална кутия за съхранение и транспорт

Технически данни			
Тегло	kg	2,8	7
Работна ширина	mm	400	800
Производителност на уреда с HD / HDS	л/ч	700-1000 / 1100-1300	700-1000 / 1100-1300
Дължина	m	-	-
Съединение		M 18 x 1,5 вътрешна резба	M 18 x 1,5 вътрешна резба
Материал		-	-

Оборудване			
Вътрешен HD маркуч (необходима принадлежност)	-	-	-
Чупец се шарнир	□ (6.399-735.0)	■	-
Кутия за съхранение	-	-	■
Каталожен номер	6.368-456.0 / 6.368-457.0	6.368-454.0 / 6.368-455.0	6.988-152.0

■ Включени в обема на доставката. □ Възможни принадлежности.

iSolar TL 7 H

iSolar TL 10 H | TL 10 C

iSolar TL 14 C

- Лек композитен материал (смес от карбон и стъклоплакно), издържащ на високи натоварвания
- Удобна ергономична ръкохватка със сферичен кран
- Лесно изнасяне благодарение на бързодействащи затвори и вътрешен маркуч за високо налягане (HD)
- Висококачествен телескопичен прът от хибриден материал или само карбон
- Удобна ергономична ръкохватка със сферичен кран
- Лесно изнасяне благодарение на бързодействащи затвори и вътрешен маркуч за високо налягане (HD)
- Напълно карбонов материал, обезпечаващ максимална здравина, издръжливост и максимален радиус на действие
- Удобна ергономична ръкохватка със сферичен кран
- Лесно изнасяне благодарение на бързодействащи затвори и вътрешен маркуч за високо налягане (HD)

Технически данни			
Тегло	kg	3,5	4 3,7
Работна ширина	mm	-	-
Производителност на уреда	л/ч	-	-
Дължина	m	1,8-7,2	2,4-10,2
Съединение		M 18 x 1,5 AG / M 22 x 1,5 AG	M 18 x 1,5 AG / M 22 x 1,5 AG
Материал		Хибрид	Хибрид карбон

Оборудване			
Вътрешен HD маркуч (необходима принадлежност)	6.392-978.0	6.392-977.0	6.392-976.0
Сегменти на пръта	5	5	7
Кутия за съхранение	-	-	-
Каталожен номер	4.107-054.0	4.107-053.0 4.107-055.0	4.107-052.0

ВОДООМЕКОТИТЕЛИ



WS 50	WS 100	WS Регенератор
<ul style="list-style-type: none"> Изсъхване на почистената повърхност без образуване на петна Превъзходна мобилност и лесен транспорт Рама от стомана с прахово покритие и големи пневматични колела 	<ul style="list-style-type: none"> Изсъхване на почистената повърхност без образуване на петна Превъзходна мобилност и лесен транспорт Рама от стомана с прахово покритие и големи пневматични колела 	<ul style="list-style-type: none"> Полуавтоматично регенериране на смолисия филтър Простота на ползване (Plug 'n' Play) Икономично решение за интензивна експлоатация

Технически данни

Тегло	kg	35	40	5,8
Размери (Д x Ш x В)	mm	550 x 550 x 1030	550 x 550 x 1030	250 x 300 x 460
Входно налягане	bar	0-10	0-10	-
Работна температура	°C	1-50	1-50	-
Капацитет (при 10 °dH)	л	5000	10000	-
Време за регенериране	h	-	-	2

Оборудване

Фин воден филтър	■	■	-
Изливник против замръзване	■	■	-
Пневматични колела	■	■	-
Водомер	■	■	-
Системен разделител	□	□	-
Каталожен номер	6.368-463.0	6.368-464.0	6.368-465.0

■ Включени в обема на доставката. □ Възможни принадлежности.

УРЕДИ ЗА ПОЧИСТВАНЕ НА БЪЧВИ



Уред за поч. на бѣчви BC14/12

Технически данни

Работно налягане	bar / MPa	макс. 120 / 12
Дебит	л/ч	600-1400
Енергопотребление	Ph / V / Hz	1 / 115-240 / 50/60
Макс. входяща температура	°C	80
Мощност	W	40
Обороти	1/min	62
Цикъл на почистване	s	36
Мин. отвор на съда	mm	40
Тегло	kg	4,8
Макс. дълбочина на потапяне	mm	900

Оборудване

Захранващ блок	■
Комплект накрайници	■
Еластична смукателна трѣба	350 mm
Смукателна трѣба	300 mm
Смукателна трѣба	350 mm
Смукателна трѣба	550 mm
Удѣлжаващ кабел	10 m
Каталожен номер	2.641-740.0

■ Стандартен обхват на доставката.

ВИНАГИ ВИСОКО НАЛЯГАНЕ

Стационарните системи Kärcher за почистване под високо налягане са оптимално решение за различни браншове и приложения благодарение на високата производителност, ефективност и дългия срок на експлоатация. Към класическите области на приложение се числят малки и големи предприятия в хранително-вкусовата промишленост, автомобилната индустрия, автосервизи, химическата и преработвателната промишленост, комунални сфери като басейни и чакални, както и животновъдството и поддръжката на техниката в селското стопанство.

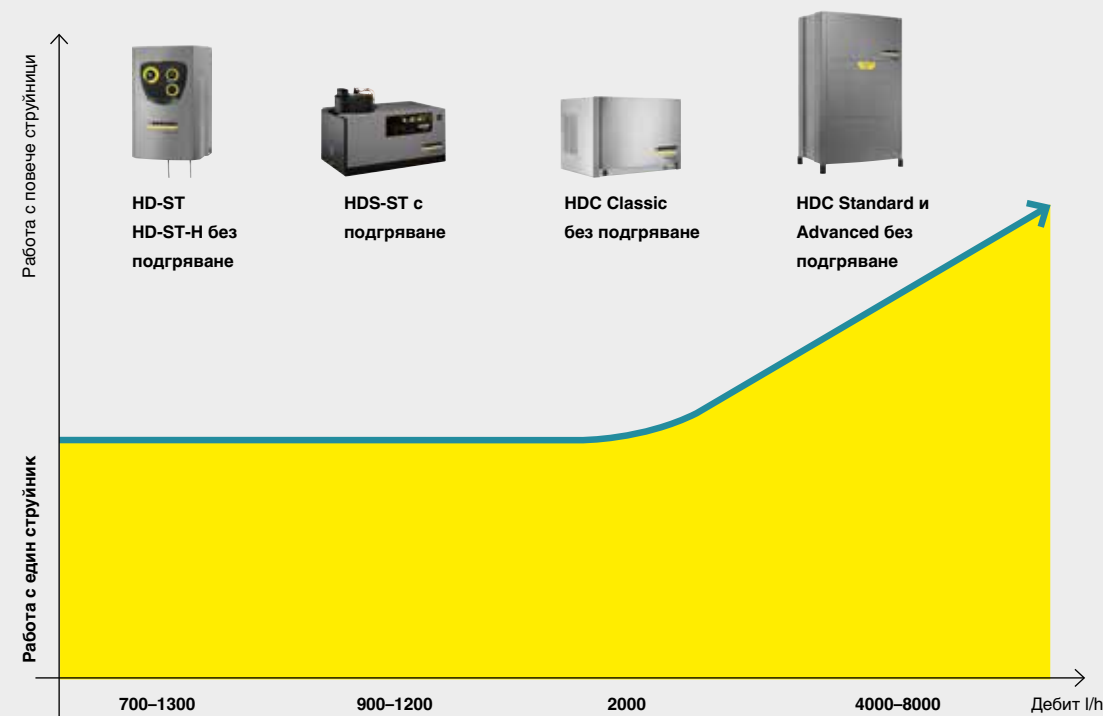

Работа с един струйник

Стационарните системи за почистване под високо налягане с един накрайник позволяват оборудване на повече постове за водоземане, като обаче може да се работи със студена или топла вода само на едно място за водоземане. Затова тези системи са подходящи за малки и средни предприятия, напр. в автомобилите, хранително-вкусовата промишленост или селското стопанство.

Работа с повече струйници

На по-големите предприятия Kärcher предлага системи, позволяващи едновременно почистване на всички желани места. От централен блок по трѣбопроводна система вода под високо налягане се подава към стационарно инсталирани водоземни постове, където е на разположение когато и колкото е нужна. Универсално решение, гарантиращо ефективно, сигурно и икономично изпълнение на всяка задача.

СТАЦИОНАРНИ ВОДОСТРУЙКИ С ГОРЕЩА ВОДА ЗА РАБОТА С ЕДИН СТРУЙНИК



		HDS 12/14-4 ST	HDS 12/14-4 ST Gas	HDS 12/14-4 ST Gas LPG
Технически данни				
Вид ток	Ph / V / Hz	3 / 400 / 50	3 / 400 / 50	3 / 400 / 50
Мощност	kW	7,5	7,5	7,5
Дебит	l/h	600-1200	600-1200	600-1200
Работно налягане	bar/MPa	30-140 / 3-14	30-140 / 3-14	30-140 / 3-14
Макс. температура	°C	155 / 80	98	98
Тегло	kg	160	170	170
Размери (Д x Ш x В)	mm	1110 x 565 x 700	1110 x 565 x 1080	1110 x 565 x 1080
Разход на мазут или газ при пълно нат.	kg/h	7,3	8,9	7,2
Оборудване				
Разтоварване на налягането в системата		■	■	■
Контрол на пламъка		■	■	■
Каталожен номер		1.699-919.0	1.251-110.0	1.251-111.0

■ Включени в обема на доставката.

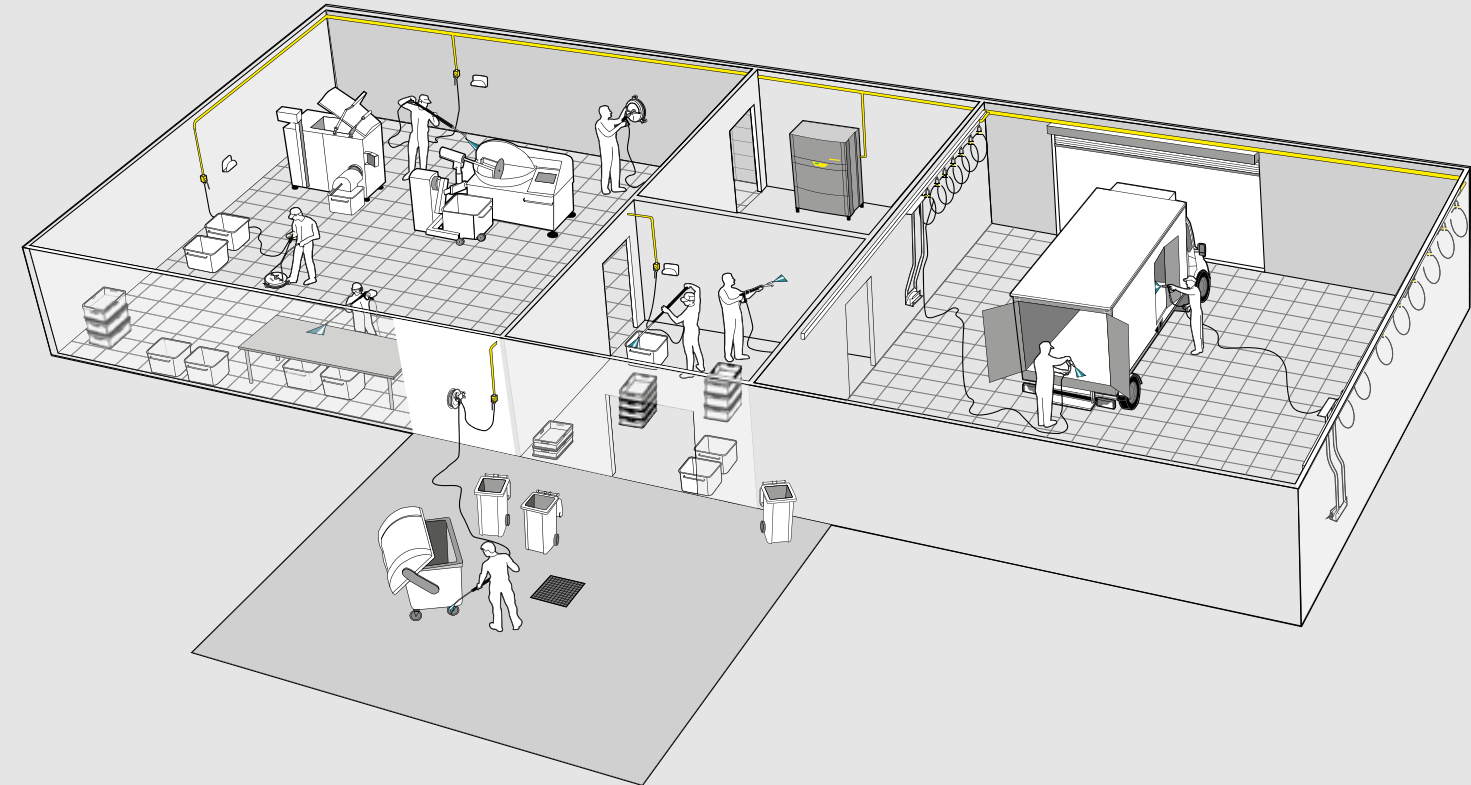

		HDS 9/14-4 ST	HDS 9/16-4 ST Gas
Технически данни			
Вид ток	Ph / V / Hz	3 / 400 / 50	3 / 400 / 50
Мощност	kW	6,4	6,4
Дебит	l/h	500-930	500-960
Работно налягане	bar/MPa	30-140 / 3-14	30-160 / 3-16
Макс. температура	°C	155 / 80	98
Тегло	kg	140	160
Размери (Д x Ш x В)	mm	1110 x 565 x 690	1110 x 565 x 970
Разход на мазут или газ при пълно нат.	kg/h	5,8	7,2
Оборудване			
Разтоварване на налягането в системата		■	■
Контрол на пламъка		■	■
Каталожен номер		1.698-900.0	1.251-108.0

■ Включени в обема на доставката.

HDC ADVANCED / STANDARD – РАБОТА С ПОВЕЧЕ СТРУЙНИЦИ



		HDC Advanced	HDC Standard
Технически данни			
Дебит	l/h	700-12000	700-8000
Макс. налягане	bar/MPa	100 / 10	80-160 / 8-16
Брой помпи	бр.	2 / 4	2 / 4
Брой фази	Ph	3	3
Напрежение	V	400	400
Честота	Hz	50	50
Мощност	kW	11 / 44	11 / 44
Макс. входяща температура	°C	85	85
Тегло	kg	310 / 610	310 / 610
Размери (Д x Ш x В)	mm	1150 x 750 x 1840	1150 x 750 x 1840

Конфигурируемо оборудване

Рама:			
стомана с прахово покритие	<input type="checkbox"/>		<input type="checkbox"/>
инокс	<input type="checkbox"/>		<input type="checkbox"/>
Обшивка:			
стомана с прахово покритие	<input type="checkbox"/>		<input type="checkbox"/>
инокс	<input type="checkbox"/>		<input type="checkbox"/>
Каталожен номер	1.509-502.2		1.509-500.2

Възможни принадлежности.

HDC CLASSIC – РАБОТА С ПОВЕЧЕ СТРУЙНИЦИ



HDC Classic

		HDC Classic
Технически данни		
Дебит	l/h	700-2000
Макс. налягане	bar/MPa	80-160 / 8-16
Брой помпи	бр.	1
Брой фази	Ph	3
Напрежение	V	400
Честота	Hz	50
Мощност	kW	11 / 5,5
Макс. входяща температура	°C	85
Тегло	kg	150 / 135
Размери (Д x Ш x В)	mm	860 x 595 x 580

Конфигурируемо оборудване

Рама:	
стомана с прахово покритие	<input type="checkbox"/>
инокс	<input type="checkbox"/>
Обшивка:	
стомана с прахово покритие	<input type="checkbox"/>
инокс	<input type="checkbox"/>
Каталожен номер	1.509-501.2

Възможни принадлежности.

ИНДИВИДУАЛНА КОНФИГУРАЦИЯ

Версия H с температура на подаваната вода до 85 °C

Рама и корпус:
с прахово покритие или от инокс

Монтажни комплекти:

Дозатор за течен омекотител
Защита от работа на сухо
Автоматично изпускане на налягането
Брояч на работните часове

Основни варианти:

HD 13/12-4 ST
HD 9/18-4 ST
HD 7/16-4 ST



Почистващи препарати и дистанционно управление:

Подготовка за дистанционно управление на дозирането на 1 почистващ препарат в режим на ниско налягане
Подготовка за дистанционно управление на дозирането на 1 почистващ препарат в режим на високо налягане
Подготовка за дистанционно управление на дозирането на 2 почистващи препарата в режим на ниско налягане
Подготовка за дистанционно управление на дозирането на 2 почистващи препарата в режим на високо налягане



Дозатор за течен омекотител
За защита на помпата от отлагане на котлен камък при работа с гореща вода.



Автоматично изпускане на налягането
Разтоварва компонентите, които работят под високо налягане, и намалява износването.



Защита от работа на сухо
Изключва високонапорната помпа при недостатъчно количество на подаваната вода и предпазва от повреди.



Брояч на работните часове
Показва колко часа е работил уредът.

СТАЦИОНАРНИ ВОДОСТРУЙКИ – РАБОТА С ЕДИН СТРУЙНИК



		HD 13/12-4 ST	HD 9/18-4 ST	HD 7/16-4 ST	HWE 860
Технически данни					
Вид ток	Ph / V / Hz	3 / 400 / 50	3 / 400 / 50	3 / 400 / 50	3 / 400 / 50
Дебит	л/ч	650-1300	460-900	300-700	мин. 1000
Работно налягане	bar / MPa	30-120 / 3-12	40-180 / 4-18	30-160 / 3-16	-
Макс. налягане	bar / MPa	150 / 15	210 / 21	190 / 19	-
Макс. входяща температура	°C	70	70	70	80
Мощност	kW	6,4	6,4	4,4	24
Тегло	kg	72	62,5	53	42
Размери (Д x Ш x В)	mm	533 x 790 x 420	533 x 790 x 420	533 x 790 x 420	440 x 508 x 751
Оборудване – стандартно					
Ръчен пистолет за пръскане	Easy Press	Easy Press	Easy Press	Easy Press	-
Маркуч за високо налягане	m	10	10	10	-
Струйник	mm	1050	1050	1050	-
Тройна дюза	■ ръчно	■ ръчно	■ ръчно	■ ръчно	-
Подготвена за сервоуправление	■	■	■	■	-
Каталожен номер		1.524-500.2	1.524-500.2	1.524-500.2	3.070-030.0

■ Стандартен обхват на доставката.



WOMA – ВОДНАТА СИЛА КАТО ИНСТРУМЕНТ.

Вече повече от 50 години WOMA е лидер в технологията и двигател на иновациите във високонапорната водоструйна техника. Чрез последователни научно-изследователска и развойна дейност днес ние владеем системи с водно налягане над 4000 бара при дебит до 1800 литра в минута. Като част от концерна Kärcher благодарение на глобалната търговска и сервизна мрежа на световния пазарен лидер в почистващата техника ние достигаме до нарастваща международна целева група.

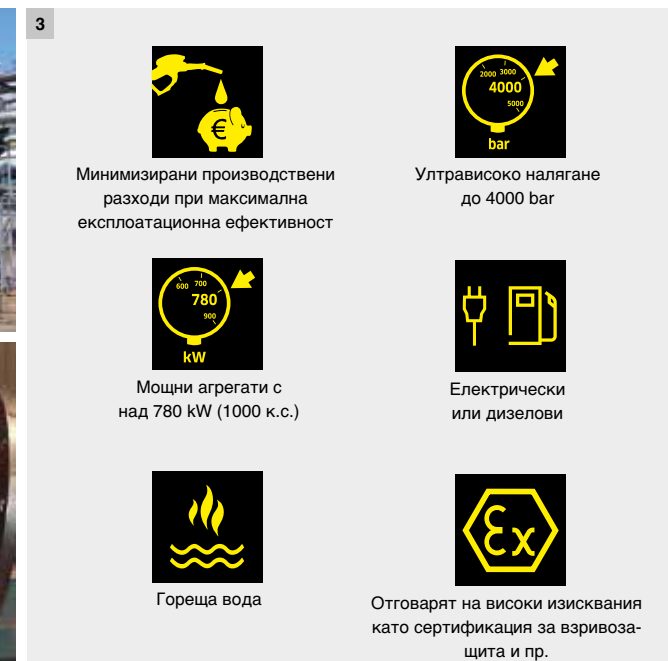

1 Водата като инструмент

Технологията за почистване с вода под високо налягане позволява ефективно решаване на разнообразни задачи за почистване и обработка на повърхности, без да бъдат повредени и без да се причинява вреда на околната среда.

2 Ефективни помпи

Мощните агрегати с високо КПД осигуряват икономия на дизел или ток, а с това и на производствените разходи.













3 Професионална индустриална техника











Съвършенството на техническите решения и високите стандарти за качество гарантират дълъг живот на нашите продукти и минимална нужда от обслужване.

4 Примери за приложение

Санитаране на бетон, почистване на тръбни снопове и тръбопроводи, почистване на филтри и резервоари, отстраняване на покрития и лак, отстраняване на ръжда, абразивно рязане, всички видове почистване на повърхности.

Повече информация на www.woma.de

		Каталожен номер
Куплунги		
	Съединители за маркучи	4.403-002.0
	Щуцер за накрайници	4.402-022.0
	Бърз куплунг	6.401-458.0
	Нипел	6.401-459.0
Макари за маркуч		
	Автоматична макара за маркуч ABS за монтаж на уреди HDS M/S	2.642-957.0
	Автоматична макара за маркуч ABS за монтаж на уреди HDS C	2.643-052.0
	Автоматична макара за маркуч стомана с прахово покритие / пластмаса за стенов монтаж	6.392-975.0
	Автоматична макара за маркуч инокс / пластмаса за стенов монтаж	6.392-965.0
	Автоматична макара за маркуч лакирана	2.639-919.0
	Автоматична макара за маркуч инокс вкл. въртящ се държач	6.391-421.0
	Автоматична макара за маркуч инокс	2.641-866.0
	Въртящ се държач с прахово покритие	2.639-931.0
	Въртящ се стенов държач инокс	2.641-867.0

		Каталожен номер
Почистване на тръби		
	Маркуч за почистване на тръби с вътрешен диаметър 6 30m, 120 bar	6.390-029.0
	Маркуч за почистване на тръби с вътрешен диаметър 6 20m, 250 bar	6.390-030.0
	Накрайник за почистване на тръби 3x30° назад	5.763-019.0
	Накрайник за почистване на тръби с 4 въртящи се струи	6.415-440.0
Почистване на повърхности		
	FRV 30 Me	2.642-911.0
	FRV 30	2.642-999.0
	Пакет дюзи 035 Пакет дюзи 040 Пакет дюзи 045 Пакет дюзи 050 Пакет дюзи 080	2.642-430.0 2.642-431.0 2.642-432.0 2.642-433.0 2.642-982.0
	FR 30 ME	2.640-355.0
	Пакет дюзи 450-500 l/h Пакет дюзи 500-650 l/h Пакет дюзи 650-850 l/h Пакет дюзи 850-1100 l/h Пакет дюзи 1100-1300 l/h Пакет дюзи 1300-1800 l/h	2.640-482.0 2.640-401.0 2.639-187.0 2.640-442.0 2.639-188.0 2.640-781.0
	FR Classic (за HD 6/13, HD 5/15 и HD 5/12)	2.643-476.0
	Пакет дюзи (за HD 6/13) Пакет дюзи (за HD 5/15 и HD 5/12)	2.885-312.0 2.885-313.0

СИСТЕМЕН ПОДХОД ЗА МАКСИМАЛНА ЕФЕКТИВНОСТ.

Преимствата са очевидни: по-бързо и по-добро почистване при малък енергоразход и по-малко замърсяване на отточните води. Препаратите Kärcher за почистване и поддръжка гарантират блестящи резултати в промишлеността, малкия и средния бизнес и в хранително-вкусовата сфера. Всички препарати перфектно се съчетават с водоструйките за високо налягане.

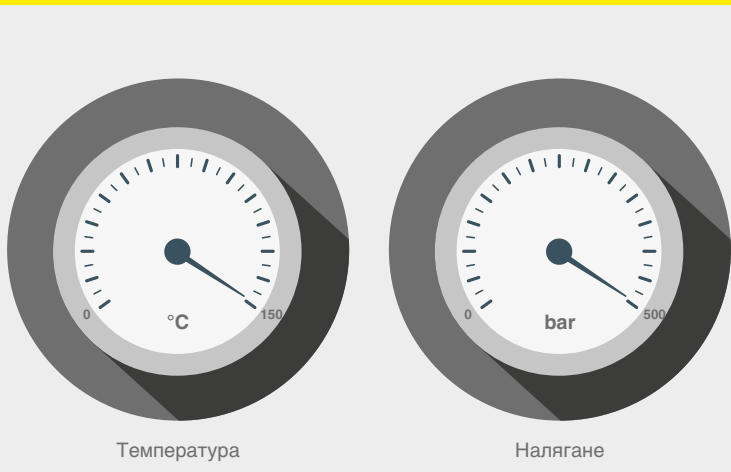

Температура

Налягане



1

2

3



4

5



1 Устойчиви на високо налягане и висока температура

Почистващите и поддържащи препарати Kärcher са адаптирани за ползване с водоструйки. Специални рецептури за устойчивост на високо налягане и запазване на високата ефективност. Устойчивостта им на температура до 150 °C позволява да се използват и във водоструйки с гореща вода.

2 Точно и безопасно дозиране

Интегрираният дозатор за почистващ препарат SwitchChem освен безопасно и точно дозиране обезпечава лесното и бързо изключване/включване или корекция на дозирането на почистващ препарат. Отменя трудоемкото ръчно дозиране. Няма предозиране. Затова пък можете бързо да превключвате между различни препарати – без разхищение на неизползван почистващ препарат. Това спестява разходи. Същевременно резервоарът на уреда остава чист, а липсата на остатъци от почистващи препарати изключва размножаването на микроби.

3 Защита и поддръжка за висока ефективност и дълъг живот на уреда

Системните средства за поддръжка (опция) предлагат последователна, точно дозирана и безопасна защита от котлен камък (Advance 1 RM 110) и корозия (Advance 2 RM 111) за уреди с високо налягане. Включените в тях поддържащи компоненти способстват за максимална ефективност и дълъг срок на експлоатация.

4 Защита от котлен камък

При експлоатация на водоструйки с гореща вода с варовита, твърда вода почистващите препарати на Kärcher за уреди с високо налягане надеждно защитават всички водопроводящи части от отлагане на котлен камък. По този начин горещият маркуч запазва максималната си мощ, като топлопредаването и водопропускливостта остават оптимални. В уреда и по почистваната повърхност не остава и следа от котлен камък, което гарантира перфектно качество на почистването и удължава срока на експлоатация на уреда.

5 Защита от корозия

Почистващите препарати Kärcher не само почистват максимално ефективно, но пазят и поддържат и почистващия уред. Специални антикорозионни компоненти предпазват уреда от корозия и черна вода, образуващи се при ползване на мека вода. По този начин почистващият уред и почистващият препарат могат дълго да служат с максимална почистваща мощ.









Продуктово описание	Приложение	Предразреждане	Характеристики	Размер на опаковката	Каталожен номер
Леки и товарни автомобили					
Разтворител за отстраняване на масло и грес Extra RM 31 Силно концентриран почистващ препарат с високо налягане. Почиства изключително ефективно при всички температурни области силни замърсявания от масло, грес, катран, сажди и дим.	Водоструйки	1+3	алкален pH-стойност: 13	2,5 л	6.295-584.0
	Пръскачки			10 л	6.295-068.0
					20 л
Активен почистващ препарат, алкален RM 81, без нитрилотриацетат Активен почистващ концентрат, щадящ материала концентрат за водоструйки с високо налягане за почистване на големи замърсявания от масло, грес и минерали. Подходящ за измиване на превозното средство, за почистване на брезент и за измиване на двигателя. Без нитрилотриацетат.	Водоструйки	1+3	алкален pH-стойност: 12,3	2,5 л	6.295-555.0
	Пръскачки			10 л	6.295-556.0
					20 л
Хранително-вкусова промишленост					
Пяна за почистване, неутрална RM 57 Пяна за почистване, щадяща материала, за леки замърсявания от масло, мазнини и белтъчини. Стабилният килим от пяна, увеличава почистващия ефект и може да се изплакне добре.	Водоструйки		неутрален pH-стойност: 6,7	20 л	6.295-178.0
	Водоструйки с накрайник за пяна				
Пяна за почистване, алкална RM 58 Премахва надеждно най-упоритите замърсявания от масло, мазнини и белтъчини, както и хранителни остатъци по плочки, теракота и контейнери. Килимът от пяна осигурява продължителен контакт и по този начин действа интензивно върху вертикални повърхности.	Пръскачки		алкален pH-стойност: 13,1	20 л	6.295-100.0
	Водоструйки				
Пяна за почистване, киселинна RM 59 Отстранява лесно упорити замърсявания и отлагания като варовик, ръжда, мазнини, белтъчини, наслоявания от бира и мляко по плочки, теракота и контейнери. Интензивен почистващ ефект върху всички повърхности чрез изключителния стабилен килим от пяна.	Водоструйки		киселинен pH-стойност: 1,8	20 л	6.295-192.0
	Водоструйки с накрайник за пяна				
Разтворител на мазнини и белтъчини RM 731 Отстранява и най-силните замърсявания от мазнини, белтъчини, масла и сажди от подове, работни повърхности, машини и т.н. (особено подходящ за предприятия за преработка на хранителни продукти). Лесно боравене и щадене на материалите. Измиване без остатъци.	Водоструйки		алкален pH-стойност: 13,1	5 л	6.295-402.0
	Пръскачки				
Дезинфектиращ почистващ препарат RM 732 Дезинфектиращ почистващ препарат. Действа бактерицидно, фунгицидно и условно вирусцидно, като има много добро почистващо действие. В списъка на DVG. Безопасна биоцидна употреба. Преди употреба прочетете етикета и информацията за продукта. ³⁾	Водоструйки		слабо алкален pH-стойност: 9,9	5 л	6.295-596.0
	Поддържащо почистване				
Дезинфектиращ почистващ препарат, пенлив RM 734 Дезинфектираща пяна за почистване. Действа фунгицидно, вирусцидно, спорицидно, както и бактерицидно и разтваря същевременно замърсявания от мазнини, белтъчини, масла и сажди. Чрез стабилното покритие от пяна е добре приложим върху вертикални повърхности. В списъка на DVG. Безопасна биоцидна употреба. Преди употреба прочетете етикета и информацията за продукта. ³⁾	Водоструйки с накрайник за пяна		алкален pH-стойност: 13,7	20 л	6.295-282.0
	Пръскачки				
Дезинфектант RM 735 Ефективен неутрален дезинфектант. Действа бактерицидно, фунгицидно и условно вирусцидно (напр. при хепатит В). В списъка на VAW/DGHM и DVG. Безопасна биоцидна употреба. Преди употреба прочетете етикета и информацията за продукта. ³⁾	Водоструйки		неутрален pH-стойност: 7,6	5 л	6.295-597.0
	Пръскачки				
Активен почистващ препарат, киселинен RM 25 Киселинен почистващ препарат с високо налягане за санитарната област. Отстранява отлаганията и налепите от котлен камък, ръжда, бира и мляко, както и мазнини и белтъчини. Много подходящ за вътрешно почистване на резервоари в хранително-вкусовата промишленост.	Водоструйки	1+3	киселинен pH-стойност: 0,2	2,5 л	6.295-588.0
	Пръскачки			10 л	6.295-113.0
					20 л

³⁾ Включен в 7-я списък на дезинфектантите на DVG за хранително-вкусовата промишленост от юни 2011 г.





⁵⁾ Включен в списъка на дезинфектантите на VAW от 1.04.2012 г. (mhp Verlag GmbH Висбаден).

■ Без нитрилотриацетат (NTA).

▲ Способства за функционирането на маслоотделителните уредби (ASF).

Продуктово описание	Приложение	Предразреждане	Характеристики	Размер на опаковката		Каталожен номер
				Оп.	№	
 Интензивен основен почистващ препарат RM 750, Без нитрилтриацетат Мощният основен почистващ препарат премахва основно най-упоритите петна от масла, мазнини, сажди, от кръв и от белтъчини. С ниско съдържание на пяна. Особено подходящ за машинно почистване на подове, както и за обработка с уреди за почистване на повърхности.	Водоструйки Подопочистващи машини – отстраняване на замърсявания Подопочистващи машини – основно почистване ръчно	1+3	алкален pH-стойност: 13,7	10 л	1	6.295-539.0
 Препарат за отстраняване на отлагания от дим RM 33 Течен, изключително мощен основен почистващ препарат за отстраняване на изключителни замърсявания от масла, мазнини, катран, сажди и отлагания от див, както и на прегорели захарни глазури. Без нитрилтриацетат.	Водоструйки Пръскачки	1+3	алкален pH-стойност: 13,5	20 л	1	6.295-560.0
Селско стопанство						
 Пяна за почистване, алкална, RM 91 Agri Пяната за почистване предлага изключителен ефект при разтваряне на мазнините и премахва лесно органичен материал като тор и мръсотия. Идеална за почистване на обори с домашни птици, свине и говеда, както и на мандри.	Водоструйки		алкален pH-стойност: 13,5	10 л	1	6.295-654.0
 Размекващо средство, алкално RM 92 Agri Размекващото средство разтваря засъхнал тор и намалява с това времето за почистване и разхода на вода. Инхибиторите на корозията щадят оборудването в оборите. Идеално за обори и мандри.	Водоструйки		алкален pH-стойност: 14	10 л	1	6.295-656.0
 Почистващ препарат за повърхности, киселинен RM 93 Agri Киселинен почистващ препарат за повърхности за мандри, млечни камери и обори. Премахва най-упоритите отлагания като варовик, минерали и ръжда. Инхибиторите на корозията щадят оборудването в оборите.	Водоструйки		киселинен pH-стойност: 1,4	10 л	1	6.295-658.0
Фасади и солари						
 Активен почистващ препарат, неутрален RM 55 Универсален и щадящ повърхностите течен концентрат под високо налягане за употреба при замърсявания с масла, мазнини и емисии. Изключително подходящ за почистване на фасади и чувствителни повърхности.	Водоструйки Пръскачки ръчно		слабо алкален pH-стойност: 10	2,5 л 10 л 20 л	4 1 1	6.295-579.0 6.295-090.0 6.295-411.0
 Абразив, фин С фракция 0,2–0,8 мм изключително подходящ за почистване на клинкери, тухли, пясъчен камък, мозаичен под, стомана, твърда дървесина или бетон.	Водоструйки със струйна система и струен пистолет			25 kg	1	6.295-564.0
 Абразив, груб Със зърнистост 0,25–1,4 мм изключително ефективен върху стомана, гранит, порест бетон и миеш се бетон. Подходящ е също при работите по отстраняване на ръжда и лак, както и за премахване на графити.	Водоструйки със струйна система и струен пистолет			25 kg	1	6.295-565.0
 Почистващ препарат за фасади, гел RM 43 Мощен препарат за почистване на фасади с гел формула. Премахва сажди, масла, мазнини и замърсявания на околната среда. Подходящ за фасади от камък, клинкер, груба мазилка, пластмаса, дърво, и стъкло.	Водоструйки Пръскачки ръчно		алкален pH-стойност: 13,8	20 л	1	6.295-447.0
 Препарат за соларни панели RM 99 Високо ефективен, щадящ материала и биологично разградим почистващ препарат за безостатъчно, не оставящо следи почистване на соларни и фотоволтаични инсталации. Предотвратява възникването на петна от котлен камък. За всякаква твърдост на водата. За отстраняване на упорити замърсявания от птичи тор, полени, сажди и прах. Подходящ и за алуминиеви рамки.	Водоструйки	1+3	слабо алкален pH-стойност: 9	10 л 20 л	1 1	6.295-798.0 6.295-799.0

■ Без нитрилтриацетат (NTA).
▲ Способства за функционирането на маслоотделителните уредби (ASF).











Продуктово описание	Приложение	Предразреждане	Характеристики	Размер на опаковката		Каталожен номер
				Оп.	№	
Обслужване и поддръжка на водоструйки						
 Киселина за разтваряне на варовик RM 101 За бързо премахване на варовик на базата на солна киселина. Премахва бързо упорити остатъци от варовик и от почистващи средства и осигурява дълготрайна корозионна защита. Специално за нагревателните серпентини във водоструйките.	Премахване на котлен камък от нагревателната серпентина		киселинен pH-стойност: 0	5 л	1	6.295-398.0
 Системна поддръжка RM 110 Защита от котлен камък за водоструйки с гореща вода. Новата рецептура предлага както подобрена защита от отлаганията от котлен камък в системата с нагревателни серпентини (до 150 °C), така и интегрирана корозионна защита за всички провеждащи вода части на HDS-уредата.	Водоструйки с гореща вода		неутрален pH-стойност: 7	1 л 10 л 20 л	6 1 1	6.295-312.0 6.295-303.0 6.295-488.0
 Системна поддръжка Advance 1 RM 110 Защита срещу котлен камък за водоструйки с гореща вода с вградена защита срещу корозия специално за употреба в новите HDS уреди с адаптация за системна поддръжка. Новата рецептура предлага както подобрена защита от отлаганията от котлен камък в системата Advance 1 RM 110 с нагревателни серпентини (до 150 °C), така и интегрирана корозионна защита за всички провеждащи вода части.	Водоструйки с гореща вода		неутрален pH-стойност: 7	1 л	6	6.295-325.0
 Системна поддръжка Advance 2 RM 111 Максимална защита за водоструйки с гореща вода с адаптация за системна поддръжка. Системна поддръжка Advance 2 RM 111 предлага следните функции за защита на Вашия уред: Защита от отлагания на котлен камък в горещия маркуч (до 150 °C), Допълнително средство за поддръжка на помпи за непрекъснато смазване и поддръжка на помпата за високо налягане, защита от черна вода (образуване на ръжда при много мека вода). Корозионна защита за всички водопроводящи части.	Водоструйки с гореща вода		алкален pH-стойност: 12,3	1 л	6	6.295-629.0
Почистване на ръце						
 Паста за миене на ръце RM 200 Ефективно и щадящо средство за измиване на ръце на основата на дървесно брашно. Отстранява упорити замърсявания от масла, мазнини, пигменти и бои.	ръчно		неутрален pH-стойност: 6,4	10 л 800 мл	1 1	6.291-030.0 6.295-631.0









■ Без нитрилтриацетат (NTA).
▲ Способства за функционирането на маслоотделителните уредби (ASF).

СУПЕРБЕЗОПАСНИ. СУПЕРШИК.

Безопасният труд никога не е бил по-привлекателен! Новото работно оборудване на Kärcher задава нови мащаби по отношение на безопасността и външния вид. То предлага не само надеждна защита от замърсявания, мокрота, шум и наранявания, но и диктува модни акценти. Висококачествените материали са лесни за поддръжка, здрави и особено издръжливи. Освен това осигуряват оптимална свобода на движение и удобство при носене. Kärcher предлага подходящото работно оборудване за всяко приложение. За да може със сигурност да работите по-добре.



		Каталожен номер
Защитни очила		
	Защитни очила прозрачни	6.025-482.0
	Защитни очила слънцезащитни	6.025-483.0
	Защитни очила усилващи контраста	6.025-484.0
	Резервно стъкло прозрачно	6.025-485.0
	Резервно стъкло слънцезащитно	6.025-486.0
	Резервно стъкло усилващо контраста	6.025-487.0
	Защитни очила - комплект	6.025-488.0
	Очила за поставяне върху други очила	6.025-489.0
Защитни ръкавици		
	Защитни ръкавици, къси	6.025-490.0
	Размер 8	6.025-491.0
	Размер 9	6.025-492.0
	Защитни ръкавици, дълги	6.025-493.0
	Размер 9	6.025-494.0
	Размер 10	

Защитно работно облекло		Каталожен номер
	Влагозащитен костюм Classic	6.025-495.0
	Размер M	6.025-496.0
	Размер L	6.025-497.0
	Размер XL	6.025-498.0
	Размер XXL	
	Влагозащитен костюм Advanced	6.025-499.0
	Размер M	6.025-500.0
	Размер L	6.025-501.0
	Размер XL	6.025-502.0
	Размер XXL	
	Влагозащитно яке Advanced	6.025-503.0
	Размер M	6.025-504.0
	Размер L	6.025-505.0
	Размер XL	6.025-506.0
	Размер XXL	
	Влагозащитен панталон Advanced	6.025-507.0
	Размер M	6.025-508.0
	Размер L	6.025-509.0
	Размер XL	6.025-510.0
	Размер XXL	
Защита за слуха и главата		
	Тапи за уши	6.025-511.0
	Наушници	6.025-513.0
	Каска - комплект с наушници и визьор	6.025-512.0
	Резервни наушници за каска	6.025-514.0
	Резервен визьор за каска	6.025-515.0



НАПРЕД С ПЪЛНА МОЩНОСТ.

Програмата от прахосмукачки на Kärcher е изключително разнообразна. Било то в индустрията, автомобилите, почистването на сгради или малката фирма – Kärcher предлага оптимално решение за всяка сфера на приложение. Уредите се отличават с високо качество и дълъг срок на експлоатация, с иновативна филтърна техника и изключителен комфорт на работа.



Съдържание Мокро/сухо смукачки, индустриални смукачки, прахосмукачки

Мокро/сухо смукачки	стр. 48
Принадлежности за мокро/сухо смукачки	стр. 62
Индустриални смукачки	стр. 68
Засмукващи системи Ringler	стр. 75
Принадлежности за индустриални смукачки	стр. 78
Прахосмукачки	стр. 82
Принадлежности за прахосмукачки	стр. 92



1 Мощни, многофункционални и мобилни

В производственото оборудване, почистването на автомобил или здание: навсякъде се търси мощно засмукване при максимална мобилност. Мокро/сухо смукачките на Kärcher напълно удовлетворяват тези изисквания. С иновативната система за почистване на филтъра Tact сухо/мокро смукачките на Kärcher с лекота се справят дори със сложни задачи като почистване на строителни площадки. Многофункционалният асортимент от сухо/мокро смукачки се допълва от специални смукачки – например за взривоопасни зони или почистване след пожари.

2 Професионални решения за производствени предприятия

В промишлеността и производствените предприятия се налага да се отстраняват най-различни упорити замърсявания. Това обуславя високите изисквания към използваната почистваща апаратура. Фин прах, по-едри частици, течности, масла, смазки, гранулат, метални стружки или дървесно брашно – индустриалните смукачки Kärcher предлагат оптималното решение за всяка задача в почистването.

3 Партньори за професионална чистота

Специалистите в почистването и фасилити мениджърите имат високи изисквания към мощността и удобството при сухото прахосмучене. Предимно при "daytime cleaning" през работно време, както и при "spot cleaning" при постоянен поток от хора мощността и дискретността са еднакво желани. Освен това се търси възможно най-бърз транспорт без много усилия. Kärcher знае какво е важното в тези специализирани сфери. Най-доброто доказателство са нашите изпитани и до най-малкия детайл професионални уреди.

4 Принадлежности за различни отрасли

Широкият асортимент от смукачки Kärcher се допълва от не по-малко широката програма от фирмени принадлежности. От отделни съединители муфи до специални комплекти от принадлежности – за всяка задача за почистване с изсмукване Kärcher предлага перфектното оборудване и постигане на безупречна чистота.

ПРОФЕСИОНАЛНИ МОКРО/СУХО СМУКАЧКИ ЗА РЕШАВАНЕ НА ВСЯКАКВИ ЗАДАЧИ

Всеки опитен потребител знае, че ефективността на смукачката не се определя само и единствено от силата на засмукване. Решаващи са цялостната конструкция с всички филтри и обслужващи елементи, ергономичността, дълговечността и оптималните принадлежности. Kärcher от десетилетия определя нови мащаби с иновативни технологии, като винаги отдава голямо значение на превъзходно съотношение между цена и ефективност.



МОКРО/СУХО СМУКАЧКИ: МОЩНИ И МНОГОФУНКЦИОНАЛНИ

Палитрата от модели сухо/мокро смукачки Kärcher е резултат от десетилетен опит на потребители от целия свят. Занаятчи, предприятия за почистване на сгради или автомобили – в този богат асортимент всеки намира разработената специално за неговите нужди смукачка за мокро/сухо почистване (NT).

	NT 65/2 Tact ² до NT 75/2 Tact ²	NT 35/1 Tact до NT 55/1 Tact	NT 65/2 Ap до NT 75/2 Ap	NT 14/1 Ap до NT 35/1 Ap	NT 70/1 до NT 70/3	NT 27/1 до NT 48/1
	Клас Tact		Клас Ap		Стандартен клас	
Течности						
малки количества		□		□		■
големи количества	□		□		■	
Груби отпадъци						
малки количества		□		■		□
големи количества	□		■		□	
Фин прах						
малки количества			■	■		
големи количества		■				
особено големи к-ва	■					

□ пригодени ■ препоръчителни



Оптимални смукачки за всяка област на приложение

Смукачките Kärcher NT обхващат целия работен диапазон от мокро до сухо. С универсални и специални уреди.

- 1 Смукачки Tact: разработени за големи количества фин прах – за работа със и без Power Tool.
- 2 Смукачки Ap: силни универсални уреди за течни или влажни замърсявания до средно фин прах.
- 3 Смукачки Standard: конструирани за поемане на големи количества течности и на груби отпадъци.



3 EN 60335-2-69 / IEC 60335-2-69

Прахов клас	Макс. степен на пропускане	Пригодени за	Приложение
L	≤ 1,0 %	■ Прах с AGW > 1 mg/m³	■ Варовиков прах ■ Гипсов прах
M	< 0,1 %	■ Прах с AGW ≥ 0,1 mg/m³ ■ Дървесен прах до макс. 1200 W/50 l	■ Дървесен прах (бук, дъб) ■ Лаков прах ■ Керамичен прах ■ Прах от пластмаса
H	< 0,005 %	■ Прах с AGW < 0,1 mg/m³ ■ Канцерогенен прах (§35 GeStoffV) ■ Болестотворен прах	■ Канцерогенен прах (олово, въглен, кобалт, никел, катран, мед, кадмий и т.н.) ■ Плесен, бактерии ■ Микроорганизми ■ Формалдехид
Допълнително изискване азбест*	< 0,005 %	■ Прах със съдържание на азбест	■ Прах със съдържание на азбест от акумулиращи печки или противопожарни стени
Експлозивен прах (ATEX зона 22)	като прах клас L, M или H с допълнителни изисквания	■ Прах експлозивен клас зона 22	■ Хартиен прах ■ Брашнен прах ■ Метален прах (напр. алуминий)

* Задължителни за Германия съгл. TRGS 519.
AGW = пределни стойности на работното място

1 Таст – автоматичната система за почистване на филтъра

Нашите професионални сухо/мокро смукачки с патентованата система Tact позволяват работа без прекъсване дори тогава, когато прахът е в големи количества. Филтърът се самопочиства с целенасочени, мощни въздушни струи. Процесът се активира автоматично, като смукателната сила остава константно висока. Други преимущества: ниски разходи за поддръжка и дълъг живот на филтъра.

2 Дълготрайност на филтъра при засмукване на фин прах с NT 35/1 Tact Te

Прахов материал: минерален прах категория A
Температура: стайна температура
Принадлежности: включени в обема на доставката главни филтри и маркучи
Конкурентни уреди: съпоставим обем и оборудване

Kärcher	130*
Конкурент А	19*
Конкурент В	10*

* Данните са в kg, максимално изсмукано количество, докато се наложи главният филтър да бъде почистен или сменен.

3 Прахови класове

Клас L: Прах клас L представлява ниска степен на опасност. Филтър L трябва да пропуска максимум 1 % от тестовия прах. Всички плоски филтри Kärcher с лекота изпълняват това условие – всички те дори са сертифицирани за прах клас M! Нормативно определената пределна стойност на работното място за прах L може да надвишава 1 mg/m³. При утилизация на прах клас L не е необходимо да се вземат специални предпазни мерки.
Клас M: Прах клас M представлява средна степен на опасност. Максималната степен на пропускане на тестваната смукачка M трябва да бъде под 0,1 %.
Нормативно определената пределна стойност на работното място за прах M може да превишава 0,1 mg/m³. Утилизацията на прах клас M трябва да се осъществява с минимално разпространение на праха.
Клас H: Прах клас H представлява висока степен на опасност. Максималната степен на пропускане на тестваната смукачка H трябва да бъде под 0,005 %. Нормативно определената пределна стойност на работното място за прах H е по-малко от 0,1 mg/m³. Поради високата опасност такъв канцерогенен и болестотворен прах трябва да се утилизира по начин, изключващ разпространение на праха.

КЛАС Tact²



NT 75/2 Tact² Me Tc

NT 65/2 Tact² Tc

NT 55/2 Tact² Me I

Технически данни		NT 75/2 Tact² Me Tc	NT 65/2 Tact² Tc	NT 55/2 Tact² Me I
Количество въздух	l/s	2 × 74	2 × 74	2 × 74
Вакуум	mbar / kPa	254 / 25,4	254 / 25,4	254 / 25,4
Вместимост	l	75	65	55
Макс. мощност	W	2760	2760	2760
Напрежение	V	220–240	220–240	220–240
Стандартна номинална ширина		DN 40	DN 40	DN 40
Дължина на кабела	m	10	10	10
Тегло	kg	27,5	26,5	44,8
Размери (Д × Ш × В)	mm	575 × 490 × 880	575 × 490 × 880	710 × 570 × 1070

Оборудване

Смукателен шланг	m	4 / с коляно	4 / с коляно	4 / с коляно
Смукателна тръба, метална 2 × 0,5 м		■	■	■
Филтърна торба		Хартия	Хартия	–
Подов накрайник	mm	360	360	360
Накрайник за фуги		■	■	■
Контейнер от инокс		–	–	■
Плосък нагънат филтър		PES	PES	Хартия
Каталожен номер		1.667-289.0	1.667-287.0	1.667-237.0

■ Включени в обема на доставката.



NT 75/2 Tact² Me



NT 65/2 Tact²

Технически данни		NT 75/2 Tact² Me	NT 65/2 Tact²
Количество въздух	l/s	2 × 74	2 × 74
Вакуум	mbar / kPa	254 / 25,4	254 / 25,4
Вместимост	l	75	65
Макс. мощност	W	2760	2760
Напрежение	V	220–240	220–240
Стандартна номинална ширина		DN 40	DN 40
Дължина на кабела	m	10	10
Тегло	kg	27,5	26,5
Размери (Д × Ш × В)	mm	630 × 545 × 920	575 × 490 × 880

Оборудване

Смукателен шланг	m	4 / с коляно	4 / с коляно
Смукателна тръба, метална 2 × 0,5 м		■	■
Филтърна торба		Хартия	Хартия
Подов накрайник	mm	360	360
Накрайник за фуги		■	■
Контейнер от инокс		–	–
Плосък нагънат филтър		Хартия	Хартия
Каталожен номер		1.667-288.0	1.667-286.0

■ Включени в обема на доставката.

КЛАС Tact



NT 55/1 Tact Te



NT 55/1 Tact

Технически данни

Количество въздух	l/s	74	74
Вакуум	mbar / kPa	254 / 25,4	254 / 25,4
Вместимост	l	55	55
Макс. мощност	W	1380	1380
Напрежение	V	220-240	220-240
Стандартна номинална ширина		DN 35	DN 35
Дължина на гумирания захр. кабел	m	7,5	7,5
Тегло	kg	17	16
Размери (Д × Ш × В)	mm	520 × 380 × 870	520 × 380 × 870

Оборудване

Смукателен шланг	m	2,5 / с коляно	2,5 / с коляно
Смукателна тръба, инокс 2 × 0,5 m		■	■
Филтърна торба		Нетъкан текстил	Нетъкан текстил
Подов накрайник	mm	300	300
Накрайник за фуги		■	■
Адаптер за ел. инструменти		■	-
Каталожен номер		1.146-822.0	1.146-820.0

■ Включени в обема на доставката.



NT 45/1 Tact Te Ec

Технически данни

Количество въздух	l/s	63	
Вакуум	mbar / kPa	244 / 24,4	
Вместимост	l	45	
Макс. мощност	W	1380	
Напрежение	V	220-240	
Стандартна номинална ширина		DN 35	
Дължина на гумирания захр. кабел	m	7,5	
Тегло	kg	13,5	
Размери (Д × Ш × В)	mm	520 × 380 × 695	

Оборудване

Смукателен шланг	m	2,5 / с коляно	
Смукателна тръба, инокс 2 × 0,5 m		■	
Филтърна торба		Нетъкан текстил	
Подов накрайник	mm	300	
Накрайник за фуги		■	
Каталожен номер		1.145-826.0	

■ Включени в обема на доставката.

КЛАС Tact



NT 45/1 Tact Te



NT 45/1 Tact

Технически данни

Количество въздух	l/s	74	74
Вакуум	mbar / kPa	254 / 25,4	254 / 25,4
Вместимост	l	45	45
Макс. мощност	W	1380	1380
Напрежение	V	220-240	220-240
Стандартна номинална ширина		DN 35	DN 35
Дължина на гумирания захр. кабел	m	7,5	7,5
Тегло	kg	13,5	12,5
Размери (Д × Ш × В)	mm	520 × 380 × 695	520 × 380 × 695

Оборудване

Смукателен шланг	m	2,5 / с коляно	2,5 / с коляно
Смукателна тръба, инокс 2 × 0,5 m		■	■
Смукателна тръба, метална 2 × 0,5 m		-	-
Филтърна торба		Нетъкан текстил	Нетъкан текстил
Подов накрайник	mm	300	300
Накрайник за фуги		■	■
Адаптер за ел. инструменти		■	-
Каталожен номер		1.145-836.0	1.145-830.0

■ Включени в обема на доставката.



NT 35/1 Tact Te



NT 35/1 Tact

Технически данни

Количество въздух	l/s	74	74
Вакуум	mbar / kPa	254 / 25,4	254 / 25,4
Вместимост	l	35	35
Макс. мощност	W	1380	1380
Напрежение	V	220-240	220-240
Стандартна номинална ширина		DN 35	DN 35
Дължина на гумирания захр. кабел	m	7,5	7,5
Тегло	kg	12,5	11,5
Размери (Д × Ш × В)	mm	520 × 380 × 580	520 × 380 × 580

Оборудване

Смукателен шланг	m	2,5 / с коляно	2,5 / с коляно
Смукателна тръба, инокс 2 × 0,5 m		■	■
Филтърна торба		Нетъкан текстил	Нетъкан текстил
Подов накрайник	mm	300	300
Накрайник за фуги		■	■
Адаптер за ел. инструменти		■	-
Каталожен номер		1.184-856.0	1.184-850.0

■ Включени в обема на доставката.

КЛАС AP



NT 75/2 Ap Me Tc



NT 65/2 Ap

Технически данни

Количество въздух	l/s	2 × 74	2 × 74
Вакуум	mbar / kPa	254 / 25,4	254 / 25,4
Вместимост	l	75	65
Макс. мощност	W	2760	2760
Напрежение	V	220-240	220-240
Стандартна номинална ширина		DN 40	DN 40
Дължина на кабела	m	10	10
Тегло	kg	26,5	20
Размери (Д × Ш × В)	mm	700 × 505 × 995	600 × 480 × 920

Оборудване

Смукателен шланг	m	4 / с коляно	4 / с коляно
Смукателна тръба, метална 2 × 0,5 м		■	■
Филтърна торба		Хартия	Хартия
Подов накрайник	mm	360	360
Накрайник за фуги		■	■
Контейнер от инокс		■	-
Плосък нагънат филтър		Хартия	Хартия
Каталожен номер		1.667-292.0	1.667-291.0

■ Включени в обема на доставката.



NT 25/1 Ap



NT 14/1 Ap Te Adv

Технически данни

Количество въздух	l/s	74	61
Вакуум	mbar / kPa	254 / 25,4	230 / 23
Вместимост	l	25	14
Макс. мощност	W	1380	1380
Напрежение	V	220-240	220-240
Стандартна номинална ширина		DN 35	DN 35
Дължина на кабела	m	7,5	7,5
Тегло	kg	10,5	14,3
Размери (Д × Ш × В)	mm	520 × 380 × 480	545 × 465 × 410

Оборудване

Смукателен шланг	m	2,5 / с коляно	2,5 / с коляно
Смукателна тръба, метална 3 × 0,33 м		-	■
Смукателна тръба, метална 2 × 0,5 м		■	-
Филтърна торба		Нетъкан текстил	Хартия
Подов накрайник	mm	300	300
Накрайник за фуги		■	■
Каталожен номер		1.184-503.0	1.510-127.0

■ Включени в обема на доставката.

СТАНДАРТЕН КЛАС

С нов подов накрайник

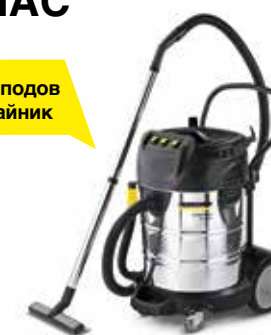

NT 70/3 Me Tc

С нов подов накрайник



NT 70/2 Tc

Технически данни

Количество въздух	l/s	3 × 56	2 × 56
Вакуум	mbar / kPa	208 / 20,8	208 / 20,8
Вместимост	l	70	70
Макс. мощност	W	3600	2400
Напрежение	V	220-240	220-240
Стандартна номинална ширина		DN 40	DN 40
Дължина на кабела	m	10	10
Тегло	kg	28,8	25,4
Размери (Д × Ш × В)	mm	700 × 510 × 990	680 × 510 × 990

Оборудване

Смукателен шланг	m	4 / с коляно	4 / с коляно
Смукателна тръба, метална 2 × 0,5 м		■	■
Подов накрайник	mm	400	400
Накрайник за фуги		■	■
Патронен филтър		Хартия	Хартия
Каталожен номер		1.667-274.0	1.667-271.0

■ Включени в обема на доставката.

С нов подов накрайник

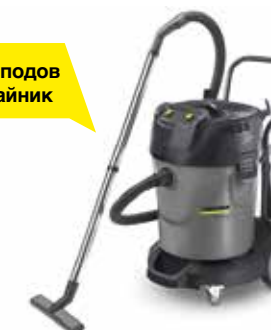

NT 70/2 Adv

С нов подов накрайник



NT 70/2 Me

Технически данни

Количество въздух	l/s	2 × 56	2 × 56
Вакуум	mbar / kPa	208 / 20,8	208 / 20,8
Вместимост	l	70	70
Макс. мощност	W	2400	2400
Напрежение	V	220-240	220-240
Стандартна номинална ширина		DN 40	DN 40
Дължина на кабела	m	10	10
Тегло	kg	26	25,6
Размери (Д × Ш × В)	mm	720 × 510 × 975	730 × 505 × 980

Оборудване

Смукателен шланг	m	4 / с коляно	4 / с коляно
Смукателна тръба, метална 2 × 0,5 м		■	■
Подов накрайник	mm	400	400
Накрайник за фуги		■	■
Патронен филтър		Хартия	Хартия
Каталожен номер		1.667-278.0	1.667-275.0

■ Включени в обема на доставката.

СТАНДАРТЕН КЛАС

С нов подов
накрайник

NT 70/3

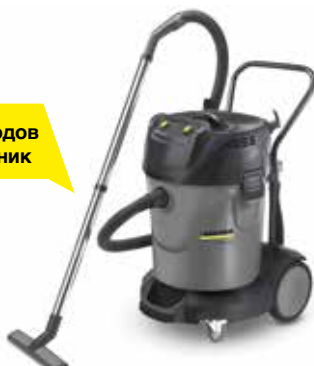
С нов подов
накрайник

NT 70/2

Технически данни

Количество въздух	l/s	3 × 56	2 × 56
Вакуум	mbar / kPa	208 / 20,8	208 / 20,8
Вместимост	l	70	70
Макс. мощност	W	3600	2400
Напрежение	V	220-240	220-240
Стандартна номинална ширина		DN 40	DN 40
Дължина на кабела	m	10	10
Тегло	kg	27,6	24,9
Размери (Д × Ш × В)	mm	720 × 510 × 975	720 × 510 × 975

Оборудване

Смукателен шланг	m	4 / с коляно	4 / с коляно
Смукателна тръба, метална 2 × 0,5 м		■	■
Подов накрайник	mm	400	400
Накрайник за фуги		■	■
Патронен филтър		Хартия	Хартия
Каталожен номер		1.667-270.0	1.667-269.0

■ Включени в обема на доставката.

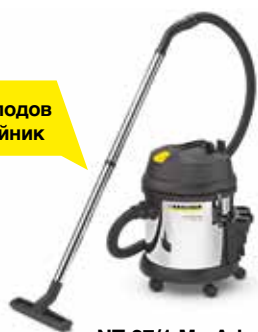
С нов подов
накрайник

NT 27/1 Me Adv



NT 27/1 Me

Технически данни

Количество въздух	l/s	67	67
Вакуум	mbar / kPa	200 / 20	200 / 20
Вместимост	l	27	27
Макс. мощност	W	1380	1380
Напрежение	V	220-240	220-240
Стандартна номинална ширина		DN 35	DN 35
Дължина на кабела	m	7,5	7,5
Тегло	kg	8,2	8,2
Размери (Д × Ш × В)	mm	420 × 420 × 540	420 × 420 × 540

Оборудване

Смукателен шланг	m	2,5 / с коляно	2,5 / с коляно
Смукателна тръба, метална 2 × 0,5 м		■	■
Филтърна торба		Хартия	Хартия
Подов накрайник	mm	400	300
Накрайник за фуги		■	■
Патронен филтър		Хартия	Хартия
Каталожен номер		1.428-114.0	1.428-100.0

■ Включени в обема на доставката.

СТАНДАРТЕН КЛАС

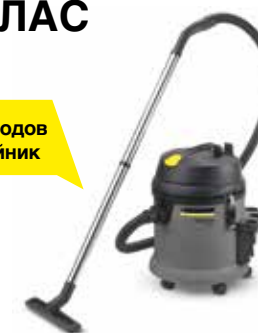
С нов подов
накрайник

NT 27/1 Adv



NT 27/1

Технически данни

Количество въздух	l/s	67	67
Вакуум	mbar / kPa	200 / 20	200 / 20
Вместимост	l	27	27
Макс. мощност	W	1380	1380
Напрежение	V	220-240	220-240
Стандартна номинална ширина		DN 35	DN 35
Дължина на кабела	m	7,5	7,5
Тегло	kg	7,5	7,5
Размери (Д × Ш × В)	mm	420 × 420 × 525	420 × 420 × 525

Оборудване

Смукателен шланг	m	2,5 / с коляно	2,5 / с коляно
Смукателна тръба, метална 2 × 0,5 м		■	■
Филтърна торба		Хартия	Хартия
Подов накрайник	mm	400	300
Накрайник за фуги		■	■
Патронен филтър		Хартия	Хартия
Каталожен номер		1.428-520.0	1.428-500.0

■ Включени в обема на доставката.

ОБЕЗОПАСЕНИ СМУКАЧКИ



NT 80/1 B1 M S



NT 75/1 Me Ec H Z22



Технически данни

Количество въздух	l/s	56	61
Вакуум	mbar / kPa	235 / 23,5	220 / 22
Вместимост	l	80	75
Макс. мощност	W	1380	1000
Напрежение	V	220-240	220-240
Стандартна номинална ширина		DN 40	DN 40
Дължина на кабела	m	10	10
Тегло	kg	32	24,8
Размери (Д × Ш × В)	mm	660 × 520 × 1078	640 × 540 × 925

Оборудване

Смукателен шланг	m	4 / с коляно	4 / с коляно
Смукателна тръба, метална 1 × 1,0 m		■	■
Филтърна торба		Хартия	Нетъкан текстил
Предпазен филтър комплект		■	■
Подов накрайник	mm	370	360
Накрайник за фуги		■	■
Контейнер от инокс		■	■
Плосък нагънат филтър		-	Стъкловлакно
Каталожен номер		1.667-267.0	1.667-239.0

■ Включени в обема на доставката.

ОБЕЗОПАСЕНИ СМУКАЧКИ



NT 45/1 Tact Te M



NT 35/1 Tact Te M



Технически данни

Количество въздух	l/s	74	74
Вакуум	mbar / kPa	254 / 25,4	254 / 25,4
Вместимост	l	45	35
Макс. мощност	W	1380	1380
Напрежение	V	220-240	220-240
Стандартна номинална ширина		DN 35	DN 35
Дължина на гумирания захр. кабел	m	7,5	7,5
Тегло	kg	13,5	13
Размери (Д × Ш × В)	mm	520 × 380 × 695	520 × 380 × 580

Оборудване

Смукателен шланг	m	2,5 / с коляно	2,5 / с коляно
Смукателна тръба, инокс 2 × 0,5 m		■	■
Филтърна торба		Нетъкан текстил	Нетъкан текстил
Подов накрайник	mm	300	300
Накрайник за фуги		■	■
Плосък нагънат филтър		Хартия	Хартия
Каталожен номер		1.145-837.0	1.184-857.0

■ Включени в обема на доставката.



NT 45/1 Tact Te H



NT 35/1 Tact Te H



Технически данни

Количество въздух	l/s	74	74
Вакуум	mbar / kPa	254 / 25,4	254 / 25,4
Вместимост	l	45	35
Макс. мощност	W	1000	1000
Напрежение	V	220-240	220-240
Стандартна номинална ширина		DN 35	DN 35
Дължина на гумирания захр. кабел	m	7,5	7,5
Тегло	kg	13,5	13
Размери (Д × Ш × В)	mm	520 × 380 × 695	520 × 380 × 580

Оборудване

Смукателен шланг	m	2,5 / с коляно	2,5 / с коляно
Смукателна тръба, инокс 2 × 0,5 m		■	■
Филтърна торба		Нетъкан текстил	Нетъкан текстил
Предпазен филтър комплект		■	■
Подов накрайник	mm	300	300
Накрайник за фуги		■	■
Плосък нагънат филтър		Стъкловлакно	Стъкловлакно
Каталожен номер		1.145-838.0	1.184-858.0

■ Включени в обема на доставката.

СПЕЦИАЛНИ СМУКАЧКИ



NT 611 Mwf



NT 611 Eco K

Технически данни

Количество въздух	l/s	57	57
Вакуум	mbar / kPa	235 / 23,5	235 / 23,5
Вместимост	l	55	55
Макс. мощност	W	2350	2350
Напрежение	V	220-240	220-240
Мощност на отвеждащата помпа	W	800	800
Стандартна номинална ширина		DN 40	DN 40
Дължина на кабела	m	10	10
Тегло	kg	23	23
Размери (Д x Ш x В)	mm	570 x 430 x 860	570 x 370 x 860

Оборудване

Смукателен шланх	m	4 / с коляно	4 / с коляно
Смукателна тръба, метална 2 x 0,5 м		■	■
Подов накрайник	mm	370 / алуминий	360
Накрайник за фуги		■	■
Груб филтър за мокро смукане		■	■
Каталожен номер		1.146-601.0	1.146-209.0

■ Включени в обема на доставката.



NT 35/1 Tact Bs

Технически данни

Количество въздух	l/s	61
Вакуум	mbar / kPa	230 / 23
Вместимост	l	35
Макс. мощност	W	1380
Напрежение	V	220-240
Стандартна номинална ширина		DN 35
Дължина на кабела	m	7,5
Тегло	kg	12,8
Размери (Д x Ш x В)	mm	505 x 370 x 540

Оборудване

Плосък нагънат филтър		PES
Каталожен номер		1.184-700.0



ПРИНАДЛЕЖНОСТИ ЗА БЕЗГРАНИЧНИ ВЪЗМОЖНОСТИ НА ПРИЛОЖЕНИЕ.

Мокро/сухо смукачките Kärcher се отличават с максимална функционалност и безопасност и отстраняват замърсявания и течности без остатък. Богатата програма от принадлежности позволява ефективно изпълнение на всякакви задачи. Защото именно синхронът между уреда и оптималните за него принадлежности гарантира максимална почистваща ефективност и най-добрите резултати. Същевременно принадлежностите са поставени на корпуса така, че да винаги са под ръка и да могат веднага отново да бъдат прибрани.

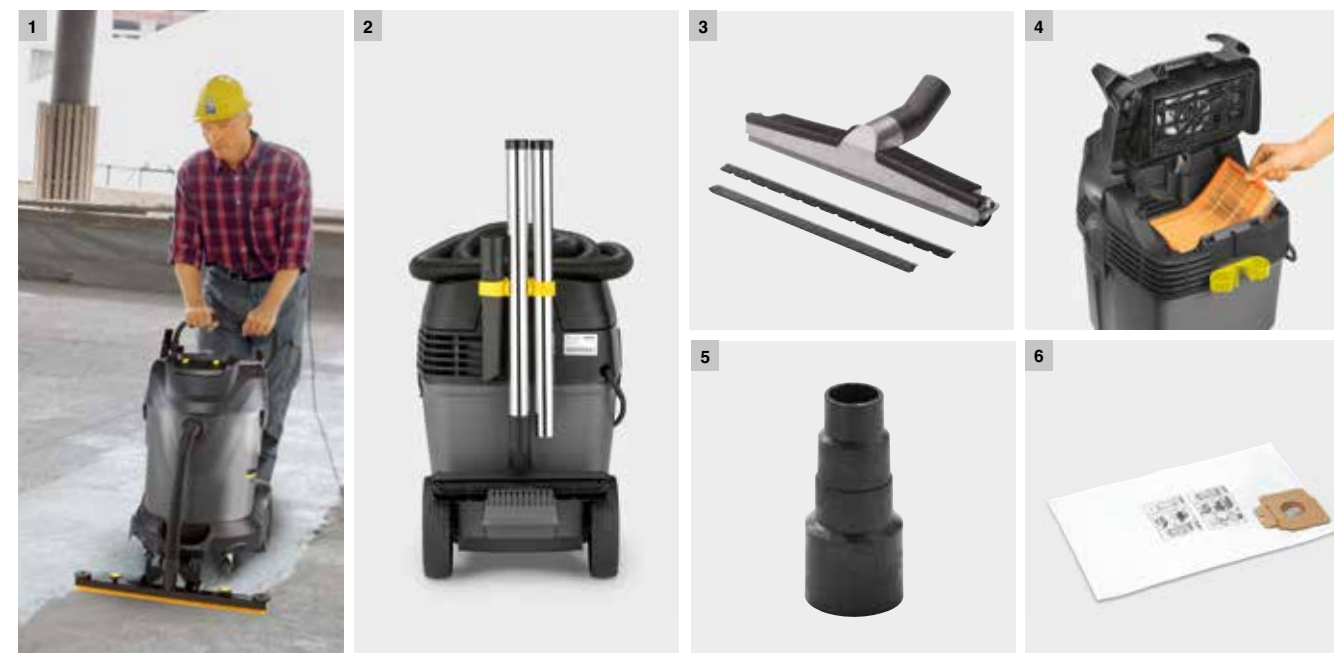

1 Лесно и просто ползване

Премислените принадлежности значително облекчават работата на потребителя. Подвижният подов накрайник при големите мокро/сухо смукачки например е със специален механизъм за лесно повдигане и поставяне.

2 Оптимално прибиране на принадлежностите

При всички мокро/сухо смукачки всички стандартни принадлежности се прибират на самата смукачка, така че винаги са под ръка.

3 Метални накрайници

За изпълнение на особено трудни задачи като специални принадлежности се предлагат накрайници от метал и алуминий.

4 Смукане без филтърна торбичка











Плоските и патронните филтри позволяват мокро/сухо смукачките да работят без филтърна торбичка. Благодарение на това се спестяват разходи и се обезпечават продължителна работа без прекъсване.







5 Оптимални съединители

Специални муфи и съединителни елементи позволяват към смукачката да се включат електрически инструменти на всички разпространени марки, както и различни специални принадлежности.

6 По-добро и изгодно филтриране

Филтърните торбички Kärcher от нетъкан текстил са изключително икономични: Благодарение на двойния им поемащ капацитет в сравнение с хартиените, с 10 процента по-добрата степен на отделяне и дълъг срок на експлоатация материалните разходи спадат чувствително.

Състои се от		Каталожен номер
Комплекти принадлежности		
	Комплект принадлежности шлайф DN 27 токопроводящи	2.862-167.0
	Адаптер за електрически инструменти	6.902-095.0
	Кабелен клипс, 5 бр.	5.332-440.0
	Комплект за почистване на автомобили DN 35	2.862-166.0
	Накрайник за тапицерии, DN 35	6.900-233.0
	Редуктор, С 35/DN 35	5.407-112.0
	Накрайник за фуги	6.906-240.0
	Засмукваща четка	6.903-862.0
	Универсален работен комплект DN 35	2.637-595.0
	Универсален накрайник	6.900-425.0
	Накрайник за фуги	6.900-385.0
	Накрайник за тапицерии	6.900-233.0
	Комбиниран накрайник	6.900-387.0
	Комплект за фурни DN 35	2.640-341.0
	Смукателна тръба, изолирана, 1 x 1 m	4.321-161.0
	Комплект за почистване на бойлери DN 35	2.638-852.0
	Накрайник за бойлери, метал	6.906-662.0
	Накрайник за фуги, метал	6.900-922.0
	Професионален комплект за почистване DN 40	2.637-353.0
	Смукателен маркуч, 4 m	4.440-263.0
	Смукателна тръба, 2x0,5 m, метал	6.900-275.0
	Коляно, метал	6.900-276.0
	Коляно, метал	6.903-033.0
	Комплект за коне DN 40 токопроводящ	2.637-248.0
	Смукателен маркуч, 4 m	4.440-391.0
	Чесало гребен	6.903-047.0
	Чесало бобчета	6.903-048.0
	Комплект за хлебари DN 40 токопроводящ	2.640-436.0
	Смукателна тръба, 2x0,5 m, метал	6.900-275.0
	Засмукваща четка	6.903-862.0
	Преходна муфа	5.407-109.0
	Строителен DN 40	2.637-352.0
	Смукателен маркуч, 4 m	4.440-263.0
	Смукателна тръба, 2x0,5 m, метал	6.900-275.0
	Коляно, метал	6.900-276.0
	Накрайник за фуги	6.903-033.0
	Комплект за пожарни части DN 40	2.637-360.0
	Смукателен маркуч, 4 m, устойчив на масло	6.906-714.0
	Коляно, пластмаса	5.031-904.0
	Отвеждащ куплунг GeKa-C	4.470-033.0
	Подов накрайник, алуминий	6.903-018.0
	Комплект за мокро/сухо смукане DN 40 токопроводящ	2.638-147.0
	Коляно, DN 40, метал	6.900-276.0
	Подов накрайник, DN 40	6.906-554.0
	Накрайник за фуги, DN 40	6.903-033.0

Състои се от		Каталожен номер
	Комплект за автобуси DN 40	2.640-560.0
	Смукателен маркуч, С-40, 16 m	6.906-635.0
	Комбиниран подов накрайник, DN 35	6.906-511.0
	Накрайник за фуги, пластмаса, DN 35	6.906-240.0
	Смукателна тръба, 2x0,5 m, метал, DN 35	6.900-514.0
	Коляно, метал, DN 35	6.900-519.0
	Засмукваща четка, DN 35	6.900-697.0
	Филтърна торбичка, 5 бр.	6.904-285.0
	Смукателен накрайник за автомобил, пластмаса, DN 35	6.906-108.0
	Преходна муфа, С 40/DN 35	5.407-109.0
	Комплект за стружки DN 61	2.640-760.0
	Смукателен маркуч, 4 m, устойчив на масло	4.440-613.0
	Накрайник за фуги	6.900-222.0
	Индустриален комплект DN 61	2.637-355.0
	Коляно, метал	6.906-850.0
	Смукателна тръба, 2x0,5 m, метал	6.906-851.0
	Накрайник за фуги, инокс	6.900-926.0
	Плосък накрайник, алуминий	4.130-415.0
	Патронен / плосък нагънат филтър, прахов клас М изпитан (освен патронен филтър за NT 27/1)	
	Патронен филтър (NT 27/1)	6.414-789.0
	Патронен филтър, (NT 70/..)	6.907-038.0
	Плосък нагънат филтър, (NT 14/1)	6.904-156.0
	Плосък нагънат филтър, (NT 25-55/1; NT 611)	6.904-367.0
	Плосък нагънат филтър, (NT 65/2; NT 75/2)	6.907-276.0
	Плосък нагънат филтър (PES), (NT 25-45/1; NT 611)	6.904-360.0
	Плосък нагънат филтър (PES), (NT 65/2; NT 75/2)	6.907-277.0

	Състои се от	Каталожен номер
	Мембранен филтър, пере се при темп. до ок. 40°C	
	Полиестерно кече, (NT 27/1)	6.906-103.0
	Полиестерно кече, (NT 70/2)	6.904-282.0
	Полиестерно кече, (NT 25-55/1)	6.904-212.0
	Специални накрайници и адаптери	
	Накрайник за фуги DN 35 210 mm	6.900-385.0
	Четка за отоплителни тела DN 35 (за накрайник за фуги 6.900-385.0)	6.903-034.0
	Накрайник за фуги, метал, DN 35 370 mm	6.900-922.0
	Засмукваща четка DN 35	6.903-862.0
	Смукателен накрайник за автомобил DN 35	6.906-108.0
	Смукателен накрайник за автомобил DN 40	6.900-952.0
	Адаптер за инструменти, регулируем (DN 26 - DN 36)	5.453-016.0

	Състои се от	Каталожен номер
	Подови накрайници	
	Накрайник за сухо и мокро почистване DN 35 400 mm	2.889-118.0
	Накрайник за сухо и мокро почистване DN 40 400 mm	2.889-117.0
	Накрайник за сухо и мокро почистване DN 35 300 mm	6.906-512.0
	Накрайник за сухо и мокро почистване DN 35 360 mm	6.907-409.0
	Накрайник за сухо и мокро почистване, алуминий, DN 40 370 mm	6.903-018.0
	Накрайник за сухо и мокро почистване, алуминий, DN 40 450 mm	6.906-383.0
	Подвижен подов накрайник DN 40 611 mm (NT 55/1; NT 611)	4.130-401.0
	Подвижен подов накрайник DN 40 611 mm (NT 65/2; NT 75/2)	4.130-400.0
	Подвижен подов накрайник DN 40 644 mm (NT 70/..)	4.130-432.0

ВИСОКА МОЩНОСТ НА ИЗСМУКВАНЕ ЗА ВСИЧКИ ИЗИСКВАНИЯ.

С мощност от 1,2 до 7,5 kW и обем на съдържателя 30 до 120 литра в серията индустриални смукачки Kärcher ще намерите точния уред за всяко индустриално приложение. Мощните и сигурни смукачки са отлично пригодени за режим нонстоп. Уредите се предлагат и за експлозивен прах (ATEX зона 22) и за прахов клас М и прахов клас Н.



	Супер клас	Среден клас	Компактен клас
Мощност	4,0 до 7,5 kW	1,5 до 4,0 kW	1,2 до 3,0 kW
Филтърна техника	1,75 m ² , 2,2 m ² и 3,0 m ² джобни филтри и филтри звезда с ръчно почистване на филтъра	1,4 m ² , 1,75 m ² и 2,3 m ² джобни филтри и филтри звезда с ръчно почистване на филтъра	0,95 m ² и 1,9 m ² плоски нагнати филтри с напълно автоматично или ръчно почистване на филтъра
Големина на резервоара	100 l	35 до 60 l	60, опция 100 l
Основна целева група	Индустрия за преработване на пластмаси	Хранително-вкусова индустрия	Фармацевтична и химична индустрия
Основни области на приложение	Изсмукване на големи количества твърди вещества и малки количества вода	Изсмукване на големи количества прах и прахообразни вещества	Изсмукване на твърди вещества и течности



	Взривобезопасни смукачки	Смукачки за течности и стружки
Мощност	1,2 до 7,5 kW	1,2 до 3,0 kW
Филтърна техника	0,95 m ² до 4,3 m ² плоски нагнати филтри и филтри звезда със и без ръчно почистване на филтъра	0,25 m ² до 1 m ² плоски филтри
Големина на резервоара	60 и 100 l	40 до 100 l
Основна целева група	Фармацевтична индустрия	Металобработваща индустрия, автомобили
Основни области на приложение	Изсмукване на експлозивен и опасен за здравето прах	Изсмукване и сепариране на твърди вещества и течности

СУПЕР КЛАС



IV 100/75



IV 100/55



IV 100/40

Технически данни

Вид ток	Ph / V / Hz	3 / 400 / 50	3 / 400 / 50	3 / 400 / 50
Захранваща мощност	kW	7,5	5,5	4
Количество въздух	l/s / m³/h	153 / 550	139 / 500	139 / 500
Вакуум	mbar / kPa	330 / 33	280 / 28	180 / 18
Вместимост	l	100	100	100
Филтърна площ	m²	3	2,2	2,2
Прахов клас на главния филтър	M	M	M	M
Ниво на шума	децибели	72	79	65
Дължина на кабела	m	8	8	8
Вътрешен диаметър на съединителя	DN 61	DN 61	DN 61	DN 61
Вътр. диаметър на аксесоари	DN 61	DN 61 / DN 51	DN 61 / DN 51	DN 61 / DN 51
Тегло	kg	256	155	141
Размери (Д x Ш x В)	mm	1280 x 690 x 1820	1220 x 670 x 1530	1220 x 670 x 1530

Оборудване

Контейнер в обема на доставката	не	не	не
Контейнер за режим на мокро смукане	6.394-824.0	6.394-824.0	6.394-824.0
Контейнер за режим на сухо смукане	6.394-823.0	6.394-823.0	6.394-823.0
Система за утилизация Longporac	2.013-050.0 + 2.050-078.0	2.013-050.0 + 2.050-078.0	2.013-050.0 + 2.050-078.0
Очистване на филтъра	ръчно	ръчно	ръчно
Каталожен номер	1.573-800.0	1.573-700.0	1.573-600.0

СРЕДЕН КЛАС



IV 60/30



IV 60/36-3



IV 60/24-2

Технически данни

Вид ток	Ph / V / Hz	3 / 400 / 50	1 / 220-240 / 50-60	1 / 220-240 / 50-60
Захранваща мощност	kW	3	3,6	2,4
Количество въздух	l/s / m³/h	68 / 244,8	168 / 605	112 / 403
Вакуум	mbar / kPa	286 / 28,6	235 / 23,5	235 / 23,5
Вместимост	l	60	60	60
Филтърна площ	m²	2,3	2,3	2,3
Прахов клас на главния филтър	M	M	M	M
Ниво на шума	децибели	75	73	73
Дължина на кабела	m	8	8	8
Вътрешен диаметър на съединителя	DN 51	DN 51	DN 51	DN 51
Вътр. диаметър на аксесоари	DN 51	DN 51	DN 51	DN 51
Тегло	kg	96	72	70
Размери (Д x Ш x В)	mm	870 x 640 x 1650	870 x 640 x 1410	870 x 640 x 1410

Оборудване

Контейнер в обема на доставката	не	не	не
Контейнер за режим на мокро смукане	6.394-822.0	6.394-822.0	6.394-822.0
Контейнер за режим на сухо смукане	6.394-821.0	6.394-821.0	6.394-821.0
Система за утилизация Longporac	2.013-050.0 + 2.050-078.0	2.013-050.0 + 2.050-078.0	2.013-050.0 + 2.050-078.0
Очистване на филтъра	ръчно	ръчно	ръчно
Каталожен номер	1.573-500.0	1.573-300.0	1.573-200.0

КОМПАКТЕН КЛАС



IVC 60/30 Tact²



IVC 60/30 Ap

Технически данни

Вид ток	Ph / V / Hz	3 / 400 / 50	3 / 400 / 50
Захранваща мощност	kW	3	3
Количество въздух	l/s / m³/h	68 / 244,8	68 / 244,8
Вакуум	mbar / kPa	286 / 28,6	286 / 28,6
Вместимост	l	60	60
Филтърна площ	m²	1,9	1,9
Прахов клас на главния филтър	M	M	M
Ниво на шума	децибели	77	77
Дължина на кабела	m	7,5	5
Вътрешен диаметър на съединителя	DN 72	DN 72	DN 72
Вътр. диаметър на аксесоари	DN 52 / DN 42	DN 52 / DN 42	DN 72 / DN 52 / DN 42
Тегло	kg	95	95
Размери (Д x Ш x В)	mm	970 x 690 x 1240	970 x 690 x 1240

Оборудване

Контейнер в обема на доставката	60 л	60 л
Контейнер за режим на мокро смукане	-	-
Контейнер за режим на сухо смукане	-	-
Система за утилизация Longporac	2.013-050.0	2.013-050.0
Очистване на филтъра	автоматично	ръчно
Каталожен номер	1.576-101.0	1.576-107.0



IVC 60/24-2 Tact²



IVC 60/24-2 Ap

Технически данни

Вид ток	Ph / V / Hz	1 / 220-240 / 50-60	1 / 220-240 / 50-60
Захранваща мощност	kW	2,4	2,4
Количество въздух	l/s / m³/h	148 / 532	148 / 532
Вакуум	mbar / kPa	254 / 25,4	254 / 25,4
Вместимост	l	60	60
Филтърна площ	m²	0,95	0,95
Прахов клас на главния филтър	M	M	M
Ниво на шума	децибели	73	73
Дължина на кабела	m	10	8
Вътрешен диаметър на съединителя	DN 72	DN 72	DN 72
Вътр. диаметър на аксесоари	DN 52 / DN 42	DN 52 / DN 42	DN 72 / DN 52 / DN 42
Тегло	kg	60	60
Размери (Д x Ш x В)	mm	970 x 690 x 995	970 x 690 x 995

Оборудване

Контейнер в обема на доставката	60 л	60 л
Контейнер за режим на мокро смукане	-	-
Контейнер за режим на сухо смукане	-	-
Система за утилизация Longporac	2.013-050.0	2.013-050.0
Очистване на филтъра	напълно автоматично	полуавтоматично
Каталожен номер	1.576-100.0	1.576-104.0

КОМПАКТЕН КЛАС



IVC 60/24-2 Tact² M



IVC 60/12-1 Tact Ec

Технически данни

Вид ток	Ph / V / Hz	1 / 220-240 / 50-60	1 / 220-240 / 50-60
Захранваща мощност	kW	2,4	1,2
Количество въздух	l/s / m³/h	148 / 532	62,5 / 225
Вакуум	mbar / kPa	254 / 25,4	244 / 24,4
Вместимост	l	60	60
Филтърна площ	m²	0,95	0,95
Прахов клас на главния филтър	M	M	M
Ниво на шума	децибели	73	74
Дължина на кабела	m	8	10
Вътрешен диаметър на съединителя	DN 72	DN 72	DN 72
Вътр. диаметър на аксесоари	DN 52 / DN 42	DN 52 / DN 42	DN 52 / DN 42
Тегло	kg	60	59
Размери (Д × Ш × В)	mm	970 × 690 × 995	970 × 690 × 995

Оборудване

Контейнер в обема на доставката	60 л	60 л
Контейнер за режим на мокро смукане	-	-
Контейнер за режим на сухо смукане	-	-
Система за утилизация Longorac	-	2.013-050.0
Очистване на филтъра	напълно автоматично	напълно автоматично
Каталожен номер	1.576-105.0	1.576-102.0

ВЗРИВОБЕЗОПАСНИ СМУКАЧКИ



IV 100/75 M B1 (Z22)



IV 100/55 H B1 (Z22)



IV 100/40 M B1 (Z22)



Технически данни

Вид ток	Ph / V / Hz	3 / 400 / 50	3 / 400 / 50	3 / 400 / 50
Захранваща мощност	kW	7,5	5,5	4
Количество въздух	l/s / m³/h	153 / 550	139 / 500	139 / 500
Вакуум	mbar / kPa	330 / 33	280 / 28	180 / 18
Вместимост	l	100	100	100
Филтърна площ	m²	4,3	2,3 3,9	2,3
Прахов клас на главния филтър	M	M	M H	M
Ниво на шума	децибели	72	79	65
Дължина на кабела	m	8	8	8
Вътрешен диаметър на съединителя	DN 61	DN 61	DN 61	DN 61
Вътр. диаметър на аксесоари	DN 61	DN 61 / DN 51	DN 61 / DN 51	DN 61 / DN 51
Тегло	kg	256	155	141
Размери (Д × Ш × В)	mm	1280 × 690 × 1820	1220 × 670 × 1530	1220 × 670 × 1530

Оборудване

Контейнер в обема на доставката	не	не	не
Контейнер за режим на сухо смукане	6.394-823.0	6.394-823.0	6.394-823.0
Прахов клас	M	M H	M
Тип	Z22	Z22	Z22
Очистване на филтъра	ръчно	ръчно	ръчно
Каталожен номер	1.573-851.0	1.573-754.0 1.573-755.0	1.573-651.0

ВЗРИВОБЕЗОПАСНИ СМУКАЧКИ



IV 60/30 M B1 (Z22)



IV 60/27-1 M B1 (Z22)



Технически данни

Вид ток	Ph / V / Hz	3 / 400 / 50	1 / 220-240 / 50-60
Захранваща мощност	kW	3	2,7
Количество въздух	l/s / m³/h	68 / 244	65 / 234
Вакуум	mbar / kPa	286 / 28,6	240 / 24
Вместимост	l	60	60
Филтърна площ	m²	1,8	1,8
Прахов клас на главния филтър	M	M	M
Ниво на шума	децибели	75	71
Дължина на кабела	m	8	10
Вътрешен диаметър на съединителя	DN 51	DN 51	DN 51
Вътр. диаметър на аксесоари	DN 51	DN 51	DN 51
Тегло	kg	90	100
Размери (Д × Ш × В)	mm	870 × 640 × 1820	920 × 640 × 1820

Оборудване

Контейнер в обема на доставката	не	не
Контейнер за режим на сухо смукане	6.394-821.0	6.394-821.0
Прахов клас	M	M
Тип	Z22	Z22
Очистване на филтъра	ръчно	ръчно
Каталожен номер	1.573-551.0	1.573-151.0



IVC 60/30 Ap M Z22



IVC 60/12-1 Ec H Z22



Технически данни

Вид ток	Ph / V / Hz	3 / 400 / 50	1 / 220-240 / 50-60
Захранваща мощност	kW	3	1,2
Количество въздух	l/s / m³/h	68 / 244	62,5 / 225
Вакуум	mbar / kPa	286 / 28,6	244 / 24,4
Вместимост	l	60	60
Филтърна площ	m²	1,9	0,95
Прахов клас на главния филтър	M	M	H
Ниво на шума	децибели	77	76
Дължина на кабела	m	8	10
Вътрешен диаметър на съединителя	DN 72	DN 72	DN 72
Вътр. диаметър на аксесоари	DN 42	DN 42	DN 42
Тегло	kg	95	59
Размери (Д × Ш × В)	mm	970 × 690 × 1240	970 × 690 × 995

Оборудване

Контейнер в обема на доставката	60 л	60 л
Контейнер за режим на сухо смукане	-	-
Прахов клас	M	H
Тип	Z22	Z22
Очистване на филтъра	ръчно	-
Каталожен номер	1.576-106.0	1.576-103.0

СМУКАЧКИ ЗА ТЕЧНОСТИ И СТРУЖКИ



VL 50/24-2

Технически данни

Вид ток	Ph / V / Hz	1 / 220-240 / 50-60
Захранваща мощност	kW	2,4
Количество въздух	l/s / m³/h	112 / 403
Вакуум	mbar / kPa	235 / 23,5
Вместимост	l	50
Филтърна площ	m²	1
Ниво на шума	децибели	73
Дължина на кабела	m	8
Вътрешен диаметър на съединителя	DN 51	
Вътр. диаметър на аксесоари	DN 51	
Тегло	kg	110
Размери (Д x Ш x В)	mm	980 x 650 x 1250

Оборудване

Авт. изкл. при запълване ■

Каталожен номер 1.573-952.0

■ Включени в обема на доставката.

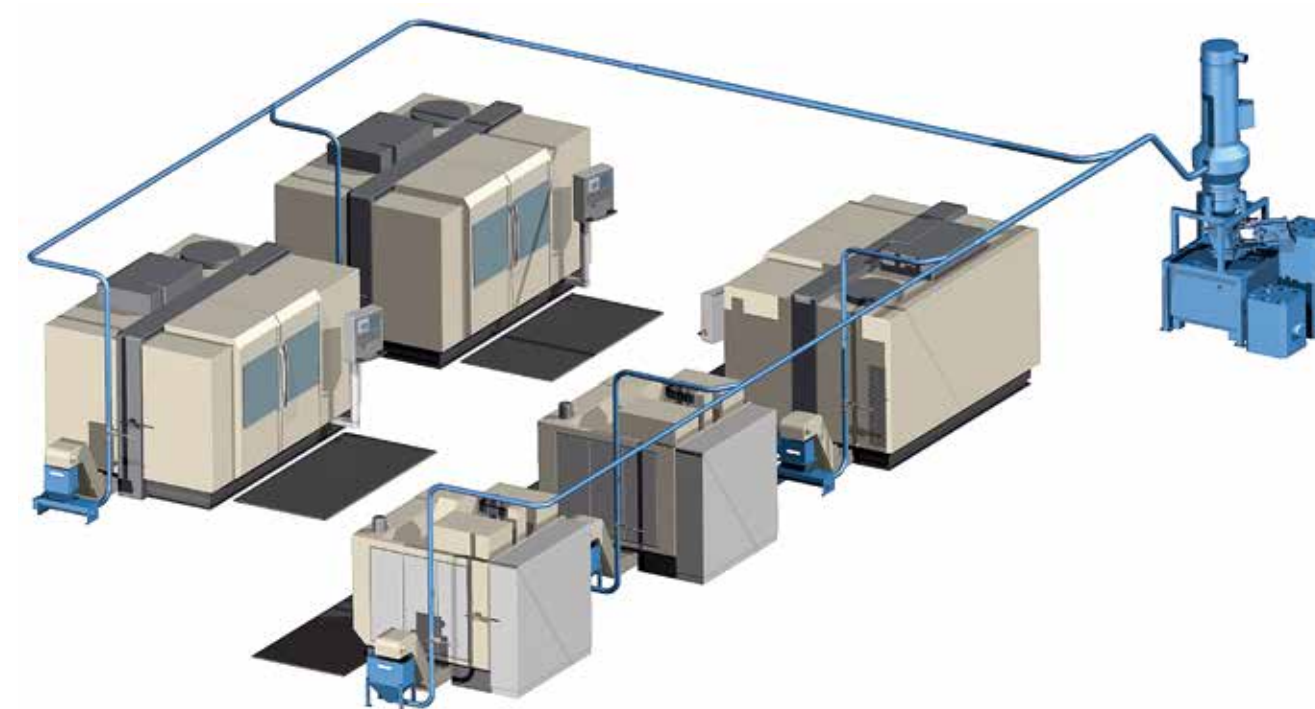
RINGLER
 Kärcher Group

Засмукващи системи за индустрията

НАШИТЕ ЗАСМУКВАЩИ СИСТЕМИ СЕ ДОКАЗВАТ В НАЙ-РАЗЛИЧНИ БРАНШОВЕ И ОБЛАСТИ НА ПРИЛОЖЕНИЕ. ДЕН СЛЕД ДЕН. ГОДИНА СЛЕД ГОДИНА.

Използването на засмукваща система внася значителни подобрения в областта на трудовата безопасност и условията на труд, както и по отношение на продуктивността и преките производствени разходи.

Цялостен асортимент:

- Смукачки за течности и стружки
- Индустриални прахосмукачки
- Вградени прахосмукачки
- Обезпращаващи уредби
- Стационарни изсмукващи уредби
- Предварителен сепаратор, принадлежности

Консултирайте се с нас.

ОБЛАСТИ НА ПРИЛОЖЕНИЕ



Автомобилна индустрия

За подобрение качеството на продукта засмукващите системи Ringler са превъзходни както за поддръжката на чистотата на продукцията изобщо, така и за пряко интегриране в производствения процес.



Фармацевтична индустрия

Нашите обезопасени смукачки са проектирани за особено чувствителни сфери на фармацевтичната индустрия. Типични области на приложение са производството и почистването на фабрики.



Химическа индустрия

Индустриалните смукачки са особено добре пригодени за почистване на машини и работни места от гранулат, пластмасови стружки, химически смеси и възникващ прах.



Хранително-вкусова промишленост

Нашите взривозащитени смукачки противодействат на опасността от експлозия на прах в хранително-вкусовата промишленост и могат да се използват при решение на безброй задачи.



ОБЛАСТИ НА ПРИЛОЖЕНИЕ



Металообработваща индустрия

Изсмукване на стружки, прах и течности при всяка обработка чрез рязане като фрезозане, пробиване, струговане, отрязване, шлайфане, почистване на изрязъци или изчеткване.



Машиностроене

Здравата и доказала се с годините конструкция осигурява надеждност при работа дори при продължителни задачи.



Текстилна индустрия

Изсмукването на възелчета, влакна и конци не е никакво препятствие за нашите „текстилни“ варианти. С тях трайно си гарантирате висока мощност на изсмукване.



Нашите засмукващи системи се доказват в най-различни браншове и области на приложение. Ден след ден. Година след година.

Ние, разбира се, предлагаме решения за изсмукване и за други индустриални целеви групи. Консултирайте се с нас.

ВСИЧКО, ОТ КОЕТО ИМА НУЖДА: ПОДХОДЯЩИ ПРИНАДЛЕЖНОСТИ ЗА ВСЕКИ БРАНШ

Голямото разнообразие на принадлежности дава почти неограничени възможности за приложение. Дори маркучите са със сечение и качества, оптимални за съответните изсмуквани материали, и могат лесно да се удължават. Всички принадлежности са токопроводящи.



ПРИНАДЛЕЖНОСТИ АДАПТЕРИ

NT → IV	NT → IV	NT → IVC	IVC → IV	IV → IVC
 Уред NT	 Уред NT	 Уред NT	 Уред IVC	 Уред IV
+	+	+	+	+
 Адаптер NT на IV (4.470-038.0) DN 51	 Адаптер NT на IV (4.470-039.0) DN 61	 Адаптер NT на IVC (6.902-002.0) DN 52	 Адаптер IVC на IV (6.902-001.0) IVC на IV DN 61	 Адаптер IV на IVC (6.902-212.0) IV на IVC DN 72
+	+	+	+	+
 Принадлежности IV DN 51	 Принадлежности IV DN 61	 Принадлежности IVC DN 52	 Принадлежности IV DN 61	 Принадлежности IVC DN 72







1 **Означение на вътрешния диаметър на индустриални смукачки**
Означението на вътрешния диаметър на индустриалните смукачки се отнася до поколението принадлежности. Поколение 1 с означение N 51 и 61 пасва на смукачки IV и IVL. Поколение 2 с DN 42, 52 и 72 пасва на смукачки IVC и IVR. Двете системи от принадлежности могат да бъдат комбинирани посредством адаптери.













2 **Принадлежности за смукачки със защита срещу експлозии**
Всички принадлежности за индустриални смукачки са електропроводими. Принадлежностите за прахосмукачки със защита срещу експлозии се сертифицират отделно заедно със смукачката. Тези смукачки трябва да работят само със специално посочените за тях принадлежности.

Конфигуриране на маркуч на метър

Означение	бр.	DN 42	DN 52	DN 72
Смукателен маркуч на метър в желания материал и дължина	1			
и  Съединител за прахосмукачка DN 72 на избраното сечение маркуч	1	6.902-178.0	6.902-177.0	6.902-173.0
или  Съединител за удължаващ маркуч	1	6.902-170.0	6.902-168.0	6.902-173.0
и  Съединител за принадлежности, въртящ	1	6.902-172.0	6.902-169.0	6.902-175.0
и  Скоба за маркуч 40-60 mm	2	6.902-167.0	6.902-167.0	6.902-176.0
и  Маншет за маркуч	2	6.902-171.0	6.902-166.0	6.902-174.0



	Каталожен номер
Комплекти принадлежности	
Комплект за сухо изсмукване, фин прах DN 42 	2.869-106.0
Комплект за изсмукване на течности с твърди вещества DN 42 	2.869-107.0
Комплект за изсмукване на твърди вещества, малко течности DN 52 	2.869-108.0
Комплект за сухо изсмукване, едри частици DN 52 	2.869-109.0
Индустриален комплект за по-леки задачи DN 51 	2.641-177.0
Индустриален комплект за по-трудни задачи DN 51 	2.641-178.0
Индустриален комплект за по-леки задачи DN 61 	2.641-175.0
Индустриален комплект за по-трудни задачи DN 61 	2.641-176.0
Контейнер	
Навесен комплект Longoras за IV 60 и IV 100 	2.050-078.0
UBS за система за утилизация Longoras 	2.013-050.0
Миничувал за система за утилизация Longoras (4 бр.) 	6.907-506.0

	Каталожен номер
 Контейнер 60 литра за сухо почистване	6.394-821.0
 Контейнер 60 литра за мокро почистване	6.394-822.0
 Контейнер 100 литра за сухо почистване	6.394-823.0
 Контейнер 100 литра за мокро почистване	6.394-824.0

ПРАХОСМУКАЧКИ ЗА ПРОФЕСИОНАЛНО ПОДДЪРЖАНЕ НА ЧИСТОТА

Прахо­смукачките Kärcher отговарят на строги тествани критерии. Уредите са с изключително здрава конструкция и се отличават със своята дълговечност. Смукачките за разработени специално за професионална употреба в хотели, офиси и търговски магазини и отговарят на най-високите изисквания в областта на професионалното почистване на сгради. Уредите се справят професионално с най-различни задачи и ефективно почистване на всякакви подови повърхности. Те се отличават с ниска сила на шума, ниско тегло и възможност за интегриране на всички необходими принадлежности за прахо­смукачки Kärcher.

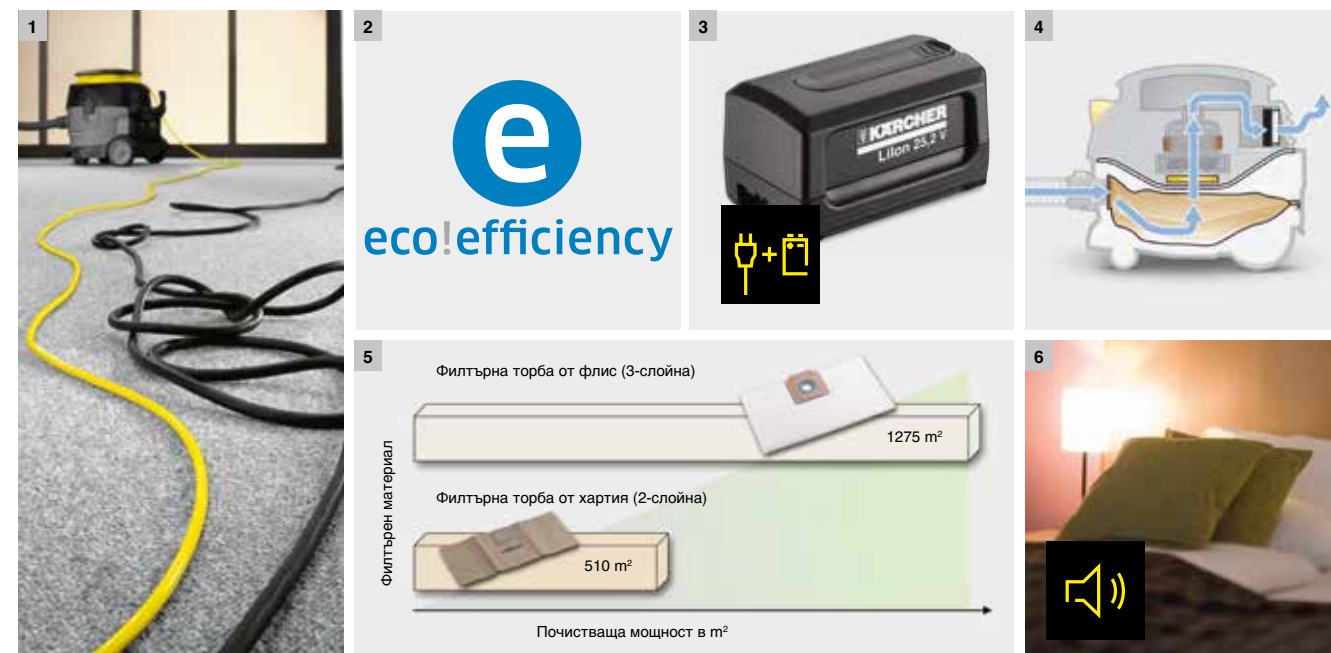

1 Очевидна безопасност

Жълтият кабел с висока еластичност е много здрав, не се къса и издържа на усукване. И благодарение на сигналния му цвят се забелязва веднага, така че няма опасност да не го видиш и да се спънеш в него.

2 Възможно е: повече с по-малко

Пълна почистваща мощност при 40 процента по-малко енергопотребление. Освен това са и значително по-тихи — почти четири пъти по-малко шум. Смукачката T 12/1 eco!efficiency доказва безпрецедентно, че екологията и ефективността могат да бъдат двете страни на една и съща монета.

3 Литиево-йонна технология

Изключително дълга продължителност на работа с EB 30/1 Adv Li-Ion. На твърди повърхности до 60 минути. Бързозарядното устройство и включената в обема на доставката резервна акумулаторна позволяват да се работи без ограничение във времето.

4 6-кратна филтърна система, вкл. HEPA

Системата за 6-кратно филтриране с 3-слойна филтърна торба от флис, перманентен основен филтър, филтър за защита на двигателя и изходен филтър/HEPA осигурява с оптимално сепариране на праха с 99,997 процента филтрираща ефективност с качество HEPA.

5 Филтри от флис

Филтрите Kärcher от нетъкан материал обезпечават по-голяма и константна смукателна сила от обикновените. В сравнение с разпространените хартиени филтърни торби поемат над два пъти повече прах — при 10 процента по-висока филтрираща ефективност. Флис филтрите Kärcher са изключително здрави и не се късат, с което са несъкрусими при обирание на остри елементи като счупено стъкло или канцеларски кламери. И като цяло са по-дълговечни и икономични.

6 Ниско ниво на шум

Чрез звукоизолираните двигатели и аеродинамичната оптимизация уредът T 12/1 eco!efficiency е със силно понижено ниво на шум. Благодарение на това могат да се използват когато трябва да се пази тишина, като в хотели или през работното време на магазини и офиси.

ЕВРОПЕЙСКИ ЕТИКЕТ ЗА ЕНЕРГИЙНА ЕФЕКТИВНОСТ НА ПРАХОСМУКАЧКИ

Това, което Kärcher отдавна доказва с прахосмукачките eco!efficiency, вече е европейски закон: успешно почистване с по-ниска мощност. Валидният от 1 септември 2014 г. етикет за енергийна ефективност на ЕС за прахосмукачки ограничава номиналната мощност на мрежовите прахосмукачки за сухо почистване до максимално 1600 W. Всеки предложен в Европа уред трябва да е маркиран с етикета на ЕС за енергийна ефективност. И двете серии прахосмукачки Kärcher, „Standard“ и „eco!efficiency“, съчетават мощност и ефективност – всички желания на клиента са задоволени.

KÄRCHER T 12/1 eco!efficiency

A

24,4 kWh/annum

71dB

ENERGIA · ЕНЕРГИЯ · ENERGIEIA
ENERGIJA · ENERGY · ENERGIE · ENERGI

665/2013 - I

A **Ефективност, видна от пръв поглед**
Класът на енергийна ефективност е единна европейска класификация и може да бъде разпознат с един поглед. След 01.09.2014 г. валидното класифициране от А до G е възможно с директно сравнение. База за класифицирането в един клас на енергийна ефективност е годишната консумация на енергия (AE), чиято стойност се изчислява от поредица различни параметри. Решаваща за това е преди всичко консумираната мощност на прахосмукачката, но се взема под внимание и степента на почистване. Впрочем всички енергоефективни прахосмукачки Kärcher eco!efficiency практически не отстъпват на стандартните модели по ефективност на почистване.

24,4 kWh/annum **База за сравнение**
Годишният разход на енергия (AE) се отнася за определен брой почиствания (50-годишно) за стандартна жилищна площ (87 m²) и се посочва като референтна стойност в етикета за енергийна ефективност. Тази стойност трябва да възлиза минимум на <62 kWh/a (клас G) и се маркира специално върху етикета за енергийна ефективност. Действителната годишна консумация на енергия обаче зависи от поведението на потребителя, особено от степента на замърсяване, почистваните повърхности и честотата на почистване.

71dB **Мощност без излишен шум**
Не само икономията на енергия е практическа защита на околната среда, но и намаляването на силата на шума. Разлика в нивото на шума от ± 10 dB(A) увеличава двойно или намалява наполовина възприетият за сила на шума. Прахосмукачка с ниво на шума 71 dB(A) се възприема съответно като наполовина по-тиха от такава с ниво на шума 81 dB(A). Етикетът за енергийна ефективност с данните за нивото на шума помага допълнително за обективно взимане на решение.

ABCDEFG **Изсмукване и задържане на праха**
При обирването на прах с прахосмукачка е важно прахът да не излиза през задния вход. При прахосмукачката освен мощността от важно значение е също емисиите от прах и по този показател се класифицира от А до G. Стойностите за емисиите от прах се определят от производителя въз основа на стандартизиран метод за измерване съгъл. директива на ЕС.

Разграничение на почистване на твърда и на мека повърхност
Разликите при почистване на твърди подове и килими са сериозни и не могат да бъдат сравнявани директно. Ето защо за почистване на твърд под и под, покрит с килим или мокет, има отделни класове. Освен класът ефективност за универсални прахосмукачки върху етикета за енергийна ефективност са указани класовете от А до G за почистване на твърд под и на под, покрит с килим. При специални смукачки, които са само за един вид под, съответният етикет за другия вид под отпада. Минималните изисквания за прахопоемане са $\text{dpruf} \geq 70\%$ за под с килим и $\text{dpruf} \geq 95\%$ за твърд под.

ПРАХОСМУКАЧКИ eco!efficiency



T 15/1 eco!efficiency



T 12/1 eco!efficiency

Технически данни

Клас на енергийна ефективност	A
Количество въздух	l/s 43
Вакуум	mbar / kPa 230 / 23
Вместимост	l 15
Номинална мощност	W 750
Напрежение	V 220–240
Стандартен вътрешен диаметър	DN 32
Дължина на кабела	m 15
Ниво на звуковата мощност	децибели 70
Тегло	kg 8
Размери (Д × Ш × В)	mm 406 × 320 × 434

Оборудване

Смукателен шланх	m 2,5 / с коляно
Телескопична тръба	Стандарт
Филтърна торба	Нетъкан текстил
Перманентна филтърна кошница флис	■
Подов накрайник с превключване	mm 285

Каталожен номер **1.355-246.0**

■ Включени в обема на доставката.

KÄRCHER T 15/1 eco!efficiency

A

23,9 kWh/annum

70dB

665/2013 - I

KÄRCHER T 12/1 eco!efficiency

A

24,4 kWh/annum

71dB

665/2013 - I



T 10/1 eco!efficiency



T 7/1 eco!efficiency

Технически данни

Клас на енергийна ефективност	B
Количество въздух	l/s 43
Вакуум	mbar / kPa 230 / 23
Вместимост	l 10
Номинална мощност	W 750
Напрежение	V 220–240
Стандартна номинална ширина	DN 32
Дължина на кабела	m 12
Ниво на звуковата мощност	децибели 67
Тегло	kg 5,9
Размери (Д × Ш × В)	mm 355 × 310 × 410

Оборудване

Смукателен шланх	m 2,5 / с коляно
Телескопична тръба	–
Филтърна торба	Нетъкан текстил
Перманентна филтърна кошница флис	■
Подов накрайник с превключване	mm 270

Каталожен номер **1.527-413.0**

■ Включени в обема на доставката.

KÄRCHER T 10/1 eco!efficiency

B

28,1 kWh/annum

67dB

665/2013 - I

KÄRCHER T 7/1 eco!efficiency

B

28,1 kWh/annum

67dB

665/2013 - I

ПРАХОСМУКАЧКА – 15 ЛИТРА



T 15/1 HEPA + ESB 28



T 15/1 HEPA

Технически данни

Клас на енергийна ефективност	G
Количество въздух	l/s 61
Вакуум	mbar / kPa 244 / 24,4
Вместимост	l 15
Номинална мощност	W 1180
Напрежение	V 220–240
Стандартна номинална ширина	DN 32
Дължина на кабела	m 15
Ниво на звуковата мощност	децибели 76
Тегло	kg 8
Размери (Д × Ш × В)	mm 406 × 320 × 434

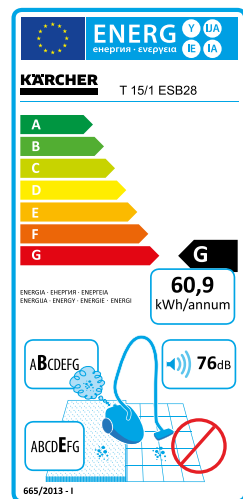

Клас на енергийна ефективност	E
Количество въздух	l/s 61
Вакуум	mbar / kPa 244 / 24,4
Вместимост	l 15
Номинална мощност	W 1150
Напрежение	V 220–240
Стандартна номинална ширина	DN 32
Дължина на кабела	m 15
Ниво на звуковата мощност	децибели 73
Тегло	kg 8
Размери (Д × Ш × В)	mm 406 × 320 × 434

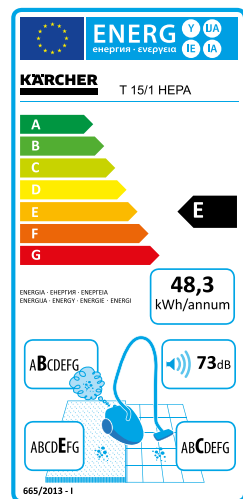

Оборудване

Смукателен шланг	m	–
Телескопична тръба	–	–
Филтърна торба	–	Нетъкан текстил
Перманентна филтърна кошница флис	■	–
Подов накрайник с превключване	mm	–

Каталожен номер 1.355-242.0

■ Включени в обема на доставката.

Смукателен шланг	m	2,5 / с коляно
Стандарт	–	–
Филтърна торба	–	Нетъкан текстил
Перманентна филтърна кошница флис	■	–
Подов накрайник с превключване	mm	285

Каталожен номер 1.355-235.0

■ Включени в обема на доставката.

ПРАХОСМУКАЧКА – 10 ЛИТРА



T 10/1

Технически данни

Клас на енергийна ефективност	E
Количество въздух	l/s 61
Вакуум	mbar / kPa 244 / 24,4
Вместимост	l 10
Номинална мощност	W 1100
Напрежение	V 220–240
Стандартна номинална ширина	DN 32
Дължина на кабела	m 10
Ниво на звуковата мощност	децибели 75
Тегло	kg 6
Размери (Д × Ш × В)	mm 355 × 310 × 385

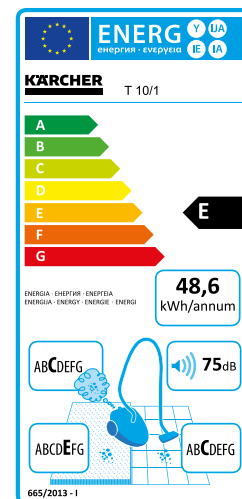

Оборудване

Смукателен шланг	m	2,5 / с коляно
Смукателна тръба, метална 2 × 0,5 м	■	–
Филтърна торба	–	Нетъкан текстил
Перманентна филтърна кошница nylon	■	–
Подов накрайник с превключване	mm	270

Каталожен номер 1.527-150.0

■ Включени в обема на доставката.

ПРАХОСМУКАЧКА – 12 ЛИТРА



T 12/1

Технически данни

Клас на енергийна ефективност	E
Количество въздух	l/s 61
Вакуум	mbar / kPa 244 / 24,4
Вместимост	l 12
Номинална мощност	W 1150
Напрежение	V 220–240
Стандартна номинална ширина	DN 32
Дължина на кабела	m 12
Ниво на звуковата мощност	децибели 77
Тегло	kg 6,6
Размери (Д × Ш × В)	mm 410 × 315 × 340

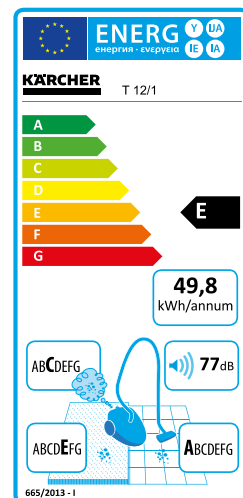

Оборудване

Смукателен шланг	m	2,5 / с коляно
Смукателна тръба, метална 2 × 0,5 м	■	–
Телескопична тръба	–	–
Филтърна торба	–	Нетъкан текстил
Подов накрайник с превключване	mm	285

Каталожен номер 1.355-100.0

■ Включени в обема на доставката.

АКУМУЛАТОРНИ ПРАХОСМУКАЧКИ



T 9/1 Bp

Технически данни

Клас на енергийна ефективност	E
Количество въздух (на ток/на батерии) l/s	61 / 35
Вакуум (на ток/на батерии) mbar / kPa	244 / 123 / 24,4 / 12,3
Вместимост l	9
Номинална мощност (ток/батерии) W	1300 / 330
Напрежение V	220-240
Стандартна номинална ширина	DN 32
Дължина на кабела m	10
Ниво на звуковата мощност децибели	81
Тегло kg	9,4

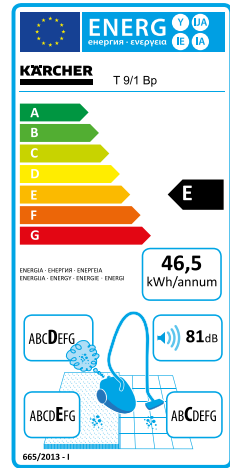

Оборудване

Смукателен шланх m	2 / с коляно
Телескопична тръба	Стандарт
Филтърна торба	Нетъкан текстил
Перманентен найлонов филтър (миец се)	■
Подов накрайник с превключване mm	285
Каталожен номер	1.528-100.0

■ Включени в обема на доставката.

ПРАХОСМУКАЧКИ ЗА ГРЪБ



BV 5/1 Bp



BV 5/1

Технически данни

Клас на енергийна ефективност	E
Количество въздух (на ток/на батерии) l/s	61 / 35
Вакуум (на ток/на батерии) mbar / kPa	244 / 123 / 24,4 / 12,3
Вместимост l	5
Номинална мощност (ток/батерии) W	1300 / 330
Напрежение V	220-240
Стандартна номинална ширина	DN 32
Дължина на кабела m	15
Ниво на звуковата мощност децибели	78
Тегло kg	8,3
Размери (Д x Ш x В) mm	400 x 320 x 540

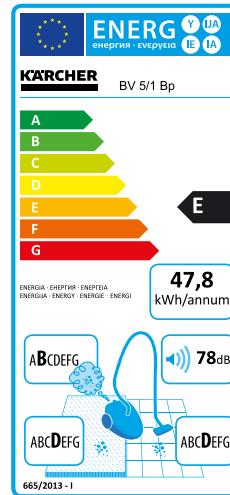

Клас на енергийна ефективност	E
Количество въздух (на ток/на батерии) l/s	61
Вакуум (на ток/на батерии) mbar / kPa	244 / 24,4
Вместимост l	5
Номинална мощност (ток/батерии) W	1300
Напрежение V	220-240
Стандартна номинална ширина	DN 32
Дължина на кабела m	15
Ниво на звуковата мощност децибели	78
Тегло kg	5,3
Размери (Д x Ш x В) mm	400 x 320 x 540

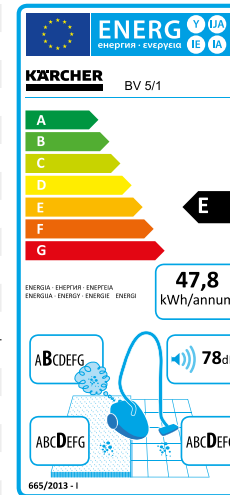

Оборудване

Смукателен шланх m	1,5 / с коляно
Телескопична тръба	Стандарт
Филтърна торба	Нетъкан текстил
Перманентен найлонов филтър (миец се)	■
Подов накрайник с превключване mm	285
Каталожен номер	1.394-211.0

■ Включени в обема на доставката.

Смукателен шланх m	1,5 / с коляно
Телескопична тръба	Стандарт
Филтърна торба	Нетъкан текстил
Перманентен найлонов филтър (миец се)	■
Подов накрайник с превключване mm	285
Каталожен номер	1.394-200.0

■ Включени в обема на доставката.

АКУМУЛАТОРНА ЕЛЕКТРИЧЕСКА МЕТЛА



EB 30/1 Adv Li-Ion



EB 30/1 Li-Ion

Технически данни

Работна ширина mm	300	300
Вместимост l	1	1
Напрежение V	220-240	220-240
Срок на експлоатация (текстилна / твърда повърхност) мин	82 / 104	41 / 52
Време за зареждане на батерията h	1	5
Тегло kg	2,3	2
Размери (Д x Ш x В) mm	250 x 300 x 1100	250 x 300 x 1100

Оборудване

Акумулаторна батерия 7,2 V / 2,6 Ah	■	■
Резервна батерия 7,2 V / 2,6 Ah	■	-
Зарядно за ел. контакт BC 1/0.45	-	■
Бързозареждащо устройство BC 1/1.8	■	-
Четков вал, стандартен	■	■
Каталожен номер	1.545-127.0	1.545-126.0

■ Включени в обема на доставката.

ПОДОПОЧИСТВАЩА МАШИНА ЗА КИЛИМИ – 60 САНТИМЕТРА РАБОТНА ШИРИНА



CV 60/2 RS Bp Pack

Технически данни

Работна ширина mm	610
Количество въздух l/s	34
Вакуум mbar / kPa	117 / 11,7
Вместимост l	17
Макс. мощност W	1224
Напрежение V	36
Стандартна номинална ширина	DN 32
Дължина на кабела m	-
Мощност на двигателя на четките W	373
Тегло kg	203
Размери (Д x Ш x В) mm	1120 x 640 x 1290

Оборудване

Накрайник за фуги / тапицерии	■
Тръба за изсмукване, изваждаема	■
Разтягащ се маркуч, изваждаем	■
Филтърна торба	Хартия
Индикатор за състоянието на филтъра	■
Валова четка бр.	2
Каталожен номер	1.011-028.0

■ Включени в обема на доставката.

ПОДОПОЧИСТВАЩА МАШИНА ЗА КИЛИМИ – 48 ДО 38 САНТИМЕТРА РАБОТНА ШИРИНА

ПОДОПОЧИСТВАЩА МАШИНА ЗА КИЛИМИ – 38 ДО 30 САНТИМЕТРА РАБОТНА ШИРИНА



CV 48/2 Adv



CV 38/2 Adv

Технически данни

Клас на енергийна ефективност	B
Работна ширина	mm 480
Количество въздух	l/s 48
Вакуум	mbar / kPa 250 / 25
Вместимост	l 5,5
Номинална мощност	W 1050
Напрежение	V 220-240
Стандартна номинална ширина	DN 35
Дължина на кабела	m 12
Ниво на звуковата мощност	децибели 80
Мощност на двигателя на четките	W 150
Тегло	kg 10
Размери (Д x Ш x В)	mm 350 x 485 x 1215

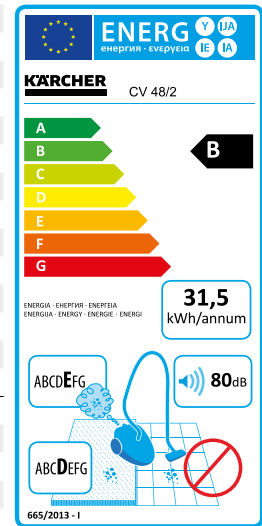

Клас на енергийна ефективност	C
Работна ширина	mm 380
Количество въздух	l/s 48
Вакуум	mbar / kPa 250 / 25
Вместимост	l 5,5
Номинална мощност	W 1050
Напрежение	V 220-240
Стандартна номинална ширина	DN 35
Дължина на кабела	m 12
Ниво на звуковата мощност	децибели 80
Мощност на двигателя на четките	W 150
Тегло	kg 9,5
Размери (Д x Ш x В)	mm 351 x 391 x 1215

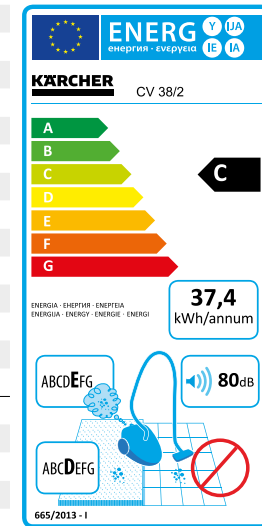

Оборудване

Накрайник за фуги / тапицерии	■
Смукателна тръба, изваждаема	■
Разтягащ се маркуч, изваждаем	■
Филтърна торба	Нетъкан текстил
Индикатор за състоянието на филтъра	■
Валова четка	бр. 1

Каталожен номер 1.057-321.0

■ Включени в обема на доставката.

Накрайник за фуги / тапицерии	■
Смукателна тръба, изваждаема	■
Разтягащ се маркуч, изваждаем	■
Филтърна торба	Нетъкан текстил
Индикатор за състоянието на филтъра	■
Валова четка	бр. 1

Каталожен номер 1.033-330.0



CV 38/1



CV 30/1

Технически данни

Клас на енергийна ефективност	C
Работна ширина	mm 380
Количество въздух	l/s 48
Вакуум	mbar / kPa 207 / 20,7
Вместимост	l 5,5
Номинална мощност	W 1000
Напрежение	V 220-240
Стандартна номинална ширина	DN 35
Дължина на кабела	m 12
Ниво на звуковата мощност	децибели 80
Тегло	kg 8,7
Размери (Д x Ш x В)	mm 320 x 390 x 1220

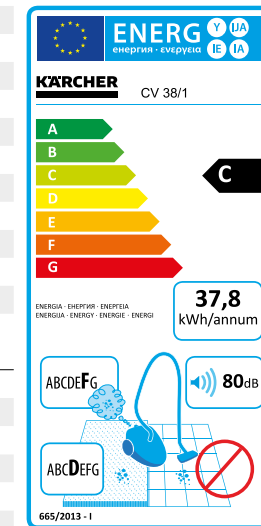

Оборудване

Накрайник за фуги / тапицерии	■
Смукателна тръба, изваждаема	■
Разтягащ се маркуч, изваждаем	■
Филтърна торба	Нетъкан текстил
Индикатор за състоянието на филтъра	■
Валова четка	бр. 1

Каталожен номер 1.435-115.0

■ Включени в обема на доставката.



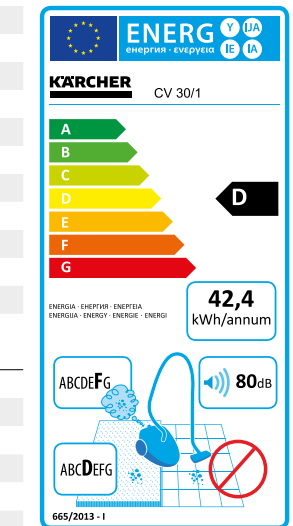





Клас на енергийна ефективност	D
Работна ширина	mm 300
Количество въздух	l/s 48
Вакуум	mbar / kPa 207 / 20,7
Вместимост	l 5,5
Номинална мощност	W 1000
Напрежение	V 220-240
Стандартна номинална ширина	DN 35
Дължина на кабела	m 12
Ниво на звуковата мощност	децибели 80
Тегло	kg 8,4
Размери (Д x Ш x В)	mm 320 x 310 x 1220













Накрайник за фуги / тапицерии	■
Смукателна тръба, изваждаема	■
Разтягащ се маркуч, изваждаем	■
Филтърна торба	Нетъкан текстил
Индикатор за състоянието на филтъра	■
Валова четка	бр. 1

Каталожен номер 1.435-116.0

■ Включени в обема на доставката.

	бр.	Каталожен номер
Хартиен филтър (2-слоен) прахов клас М изпитан Хартиени филтърни торби (Т 7/1; Т 9/1; Т 10/1)	10 бр.	6.904-333.0
		
Хартиени филтърни торби (Т 12/1)	10 бр.	6.904-312.0
		
Хартиени филтърни торби (Т 15/1)	10 бр.	6.907-019.0
		
Хартиени филтърни торби (CV 30-38/1; CV 38-48/2)	10 бр.	6.904-294.0
		
Хартиени филтърни торби (BV 5/1)	10 бр.	6.904-403.0
Филтърни торби от флис (3-слоен) прахов клас М изпитани Филтърни торби от флис (BV 5/1; Т 9/1; Т 7/1)	10 бр.	6.904-335.0
		
Филтърни торби от флис (Т 10/1; Т 12/1)	10 бр.	6.904-315.0
		
Филтърни торби от флис (Т 15/1)	10 бр.	6.907-017.0
		
Филтърни торби от флис (CV 30-38/1; CV 38-48/2)	10 бр.	6.904-305.0
		

	бр.	Каталожен номер
Специални накрайници		
 Турбо накрайник за тапицерия DN 32 с четка с въздушно задвижване		2.860-113.0
 Турбо накрайник за под DN 32 с четка с въздушно задвижване		2.860-114.0
 Накрайник за фуги DN 32		6.903-403.0
 Четка за отоплителни тела DN 32 (за накрайник за фуги 6.903-403.0)		6.903-404.0
 Засмукваща четка DN 32		6.903-887.0
 Накрайник за тапицерии DN 32		6.903-402.0
 Накрайник за тапицерии DN 35 (за Т 7/1 Classic)		9.770-605.0
 Накрайник за фуги DN 35 (за Т 7/1 Classic)		9.770-638.0
Подови накрайници		
 Комбиниран накрайник DN 32 с плъзгач от инокс		6.906-211.0
 Комбиниран накрайник DN 32 с плъзгач от инокс и колелца		6.907-410.0
 Комбиниран накрайник DN 35 (за Т 7/1 Classic)		6.907-496.0

ЗА ДА НЕ ОСТАНЕ НИКАКВА МРЪСОТИЯ ПО ТЕКСТИЛА.

Текстилните покрития в офисите, хотелите или училищата се замърсяват ежедневно. За тази цел има изпитани уреди за почистване Kärcher. Те са стабилни, мощни, многофункционални и са изключително подходящи за основно и междинно почистване на мокети, както и за премахване на петна от текстилните повърхности. С текстилните почиствачки Kärcher тапицериите и седалките в автомобила също се изчистват до последното влакно. С подходящото оборудване те могат да се използват дори и за почистване на плочки.



Съдържание Уреди за основно почистване на текстил

Перящи смучачки (спрей екстрактори)	стр. 96
Професионална перяща глава	стр. 97
Сешоар	стр. 97
Автомати за основно почистване на килими	стр. 98
Уред за междинно почистване на текстил	стр. 98
Принадлежности	стр. 99

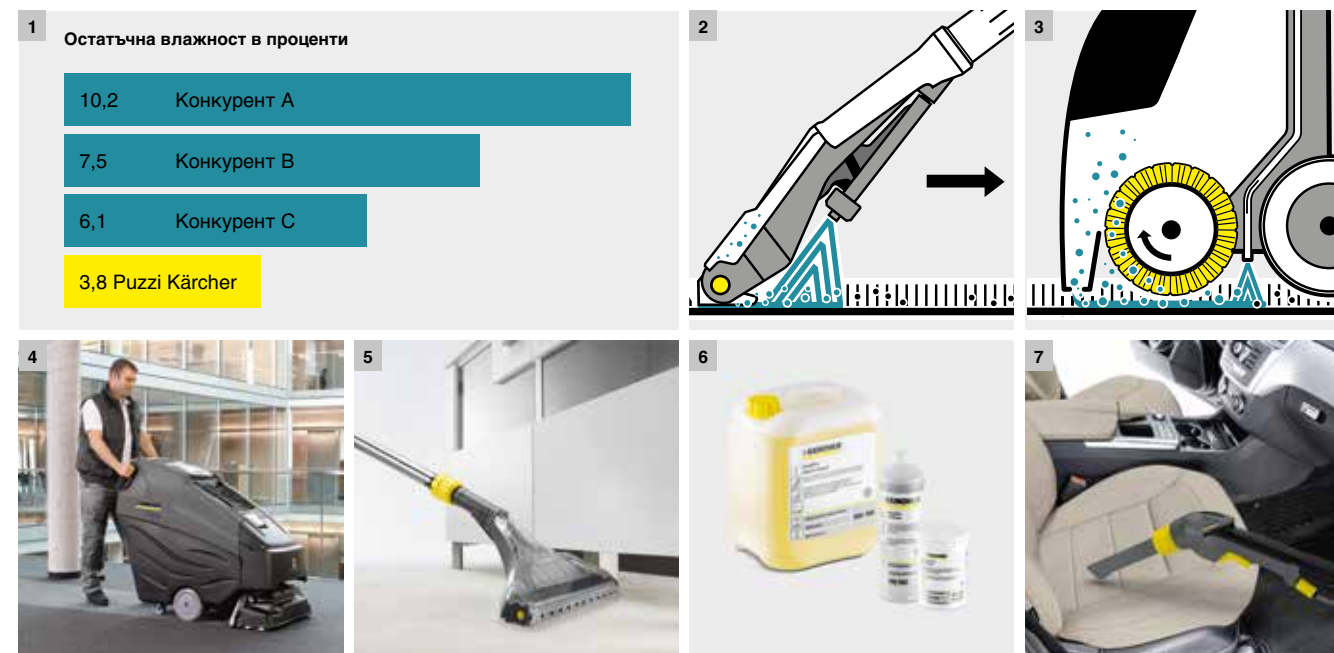

1 Остатъчна влажност в проценти

10,2	Конкурент А
7,5	Конкурент В
6,1	Конкурент С
3,8	Puzzi Kärcher



1 Ускорено изсъхване

Мощната смукателна турбина на Kärcher Puzzi гарантира ниска остатъчна влажност: можете отново да стъпвате по килима с 63 процента по-рано отколкото при аналогичните продукти на конкурентите.

2 Принцип на спрей екстракцията

При перящото изсмукване водата и почистващият препарат – в един работен етап – се разпръскват и веднага отново се изсмукват посредством накрайник. Разтварянето и отстраняването на замърсяването става в един работен етап. Поради ниската остатъчна влажност на килимите може да се стъпва много по-рано.

3 Безупречна чистота

При уредите за основно почистване на текстил с валова четка почистващото действие на почистващия препарат допълнително се усилва с механиката на четката. Същевременно се преподреждат и влакната.

4 Две в едно

BRC 45/45 С са многофункционални и универсални. При дълбокото почистване на килима със спрей екстракцията и механичната работа на четката насрещно въртящите се ролки се грижат за максимален комфорт на движение, изравнявайки собствените движения. За икономично междинно почистване се препоръчва почистващият препарат Kärcher iCapsol RM 768, който изключително ускорява изсъхването.

5 Иновативни принадлежности

Принадлежностите за Puzzi са основани на голям брой иновации. Гъвкав шарнир позволява възможно най-добрата екстракция във всеки ъгъл. Работата под мебелите не е проблем, избягва се неправилното прилагане. Модулната система позволява бърза замяна на подов накрайник с накрайник за тапицериия или фуги и обратно.

6 Почистващи препарати Kärcher

Почистващият препарат за килими CarpetPro RM 760 Pulver е препарат със спрей-екстракция с технология за капсуловане и средство за премахване на миризми.

Отстранява трайно лошия мирис. Отпада необходимостта от изплакване. Изплакваният препарат за килими CarpetPro RM 763 отстранява остатъците от замърсявания и тензиди от килими и текстилни повърхности. Намалва употребата на изплакване. За освежени влакна и цветове.

7 Един за всичко: ръчният инструмент

Незамениният ръчен инструмент (Handtool) пасва за всички уреди за основно почистване на текстил Puzzi 8/1 до Puzzi 30/4. Тъй като всички принадлежности са съвместими помежду си, за всяка задача за почистване и за всеки уред винаги можете да намерите и подходящ аксесоар.

ЕКСТРАКТОРИ – 30 ЛИТРА



Puzzi 30/4



Puzzi 30/4 E

Технически данни			
Макс. производителност	m ² /h	60–75	60–75
Количество въздух	l/s	74	74
Вакуум	mbar / kPa	254 / 25,4	254 / 25,4
Количество за пръскане	л/мин	3	3
Налягане при пръскане	bar	4	4
Резервоар за чиста вода	l	30	30
Резервоар за отпадна вода	l	15	15
Тегло	kg	26	28
Размери (Д × Ш × В)	mm	580 × 460 × 930	580 × 460 × 930

Оборудване			
Спрей маркуч с интегрирано подаване на вода	m	4	4
Широк подов накрайник с гъвкава лента за изсмукване		<input type="checkbox"/>	<input type="checkbox"/>
Ръчен инструмент		<input checked="" type="checkbox"/>	<input checked="" type="checkbox"/>
Куплунг за перяща глава		PW 30/1	PW 30/1
Каталожен номер		1.101-120.0	1.101-122.0

■ Включени в обема на доставката. □ Възможни принадлежности.

ЕКСТРАКТОРИ – 10 И 8 ЛИТРА



Puzzi 10/2 Adv



Puzzi 10/1



Puzzi 8/1 C

Технически данни				
Макс. производителност	m ² /h	30–45	20–25	12–18
Количество въздух	l/s	54	54	61
Вакуум	mbar / kPa	220 / 22	220 / 22	236 / 23,6
Количество за пръскане	л/мин	2	1	1
Налягане при пръскане	bar	2	1	1
Резервоар за чиста вода	l	10	10	8
Резервоар за отпадна вода	l	9	9	7
Тегло	kg	11,5	10,7	9,8
Размери (Д × Ш × В)	mm	705 × 320 × 435	705 × 320 × 435	530 × 330 × 440

Оборудване				
Спрей маркуч с интегрирано подаване на вода	m	2,5	2,5	2,5
Тесен подов накрайник с гъвкава лента за изсмукване		<input checked="" type="checkbox"/>	<input checked="" type="checkbox"/>	<input type="checkbox"/>
Ръчен инструмент		<input checked="" type="checkbox"/>	<input checked="" type="checkbox"/>	<input checked="" type="checkbox"/>
Накрайник за тапицерии		<input type="checkbox"/>	<input checked="" type="checkbox"/>	<input checked="" type="checkbox"/>
Куплунг за перяща глава		PW 30/1	–	–
Каталожен номер		1.193-120.0	1.100-130.0	1.100-225.0

■ Включени в обема на доставката.

ПРОФЕСИОНАЛНА ПЕРЯЩА ГЛАВА



PW 30/1 (Puzzi 10/2 Adv)



PW 30/1 (Puzzi 30/4 и Puzzi 30/4 E)

Технически данни			
Макс. производителност	m ² /h	40–55	70–110
Мощност на двигателя на четките	W	60	60
Напрежение	V	220–240	220–240
Тегло	kg	5,7	5,9
Размери (Д × Ш × В)	mm	350 × 260 × 835	350 × 260 × 835
Каталожен номер		1.913-102.0	1.913-103.0

СЕШОАР



AB 20



Afd

Технически данни			
Въздушен поток	m ³ /h	1115	554
Дължина на кабела	m	7,6	–
Мощност	W	102	–
Напрежение	V	220–240	–
Тегло	kg	11	11
Обороти	об./мин	1355	1370
Размери (Д × Ш × В)	mm	570 × 470 × 300	640 × 510 × 300

Оборудване			
Интегриран носач на кабела		<input checked="" type="checkbox"/>	<input type="checkbox"/>
Здрав пластмасов корпус		<input checked="" type="checkbox"/>	<input checked="" type="checkbox"/>
Ергономична дръжка за носене		<input checked="" type="checkbox"/>	<input checked="" type="checkbox"/>
Каталожен номер		1.004-045.0	2.864-010.0

■ Включени в обема на доставката.

АВТОМАТИ ЗА ОСНОВНО ПОЧИСТВАНЕ НА КИЛИМИ – 45 И 30 САНТИМЕТРА



BRC 45/45 C



BRC 30/15 C

Технически данни			
Производителност (основно/междинно почистване iCarpsol)	m ² /h	350 / 1000	150 / –
Количество въздух	l/s	45	20
Вакуум	mbar / kPa	300 / 30	300 / 30
Налигане при пръскане осн. почистване	bar	7	3,5
К-во при пръскане осн. почистване	л/мин	3,2	1
Работна ширина на четката	mm	410	270
Работна ширина изсмукване	mm	450	315
Резервоар за чиста/мръсна вода	l	45 / 38	15 / 17
Тегло	kg	48	36
Размери (Д × Ш × В)	mm	770 × 545 × 1250	920 × 360 × 750

Оборудване			
Посока на работа	напред или назад		назад
Ръчен инструмент (опция)	■		■
Режим iCarpsol	■		–
Брой ролки	бр.	2	1
Каталожен номер		1.008-056.0	1.008-057.0

■ Включени в обема на доставката.

УРЕД ЗА МЕЖДИННО ПОЧИСТВАНЕ НА ТЕКСТИЛ



BRS 43/500 C

Технически данни			
Производителност (междинно почистване iCarpsol)	m ² /h	300	
Нал. при пръскане межд. чистене	bar	3,4	
К-во при пръскане межд. чистене	л/мин	0,38	
Работна ширина на четката	mm	430	
Обем на резервоара за чиста вода	l	7,5	
Тегло	kg	25	
Размери (Д × Ш × В)	mm	400 × 460 × 1160	

Оборудване			
Посока на работа	напред или назад		
Ръчен инструмент	–		
Режим iCarpsol	■		
Интегриран резервоар iCarpsol	■		
Брой ролки	бр.	2	
Вкл. батерия и зарядно у-во	–		
Каталожен номер		1.006-671.0	

■ Включени в обема на доставката.

		Каталожен номер
	Разпръсквателно-смукателни шлауси (не за Puzzi 30/4 и 30/4 E)	
	Разпръсквателно-смукателен шлаух DN 32 2,5 m	6.394-826.0
	Разпръсквателно-смукателен шлаух DN 32 4 m	6.394-375.0
	Накрайници	
	Гъвкав подов накрайник 240 mm	4.130-007.0
	Гъвкав подов накрайник 350 mm	4.130-011.0
	Накрайник за тапицерия 110 mm	4.130-001.0
	Накрайник за фуги DN32	4.130-010.0
	Удължаваща тръба 780 mm, DN32	4.025-004.0
	Адаптери за твърди повърхности	
	Адаптер за твърди повърхности 240 mm	4.762-014.0
	Адаптер за твърди повърхности 350 mm	4.762-017.0

ГОРЕЩО НАЛЯГАНЕ СРЕЩУ ЗАМЪРСЯВАНЕТО.

Професионалните парочистачки и паросмукачки Kärcher доказват, че парата е нещо повече от топъл въздух. Тези уреди са убедително икономични когато е необходимо надеждно почистване без химия.

Основните сфери на приложение на парочистачките и паросмукачките са за почистване на мокри и санитарни помещения, твърди подови повърхности, всички стъклени и керамични повърхности, а с подходящите принадлежности и текстилни повърхности.



Съдържание Парочистачки/паросмукачки

Паросмукачки	стр. 102
Парочистачки	стр. 102
Принадлежности	стр. 103



1 Компактни и икономични

Парочистачката Kärcher SG 4/4 съчетава компактност с удивителна производителност. Уредът работи с парно налягане 4 bar и гарантира изключително икономично почистване. Широкият асортимент принадлежности превръща парочистачката в разностранен талант. Системата с 2 резервоара намалява времето за нагряване и осигурява възможност за работа без прекъсване. С общо 4 литра вместимост SG 4/4 е предвидена за достатъчно дълги работни интервали. В съчетание със съответните принадлежности уредът освен за почистване на твърди повърхности е пригоден и за почистване на текстил без добавяне на химия. Функцията VaroHydro позволява оптимално регулиране на разходваното количество и влажност на парата в зависимост от вида на почистваната повърхност.



2 Почистване на пълна пара

Паросмукачката SGV 8/5 е точното решение за хигиенично и ефективно отстраняване на упорити замърсявания на твърди подови настилки, повърхности от иннок, арматури, стъклени повърхности, кухненско и индустриално оборудване. Със своя режим ecoefficiency уредът задава нови стандарти за екологичност и енергоспестяване. В повечето случаи резултатите са превъзходни и без добавяне на почистващи препарати. Иновативната функция за самопочистване отстранява отлагания във водоносната система на уреда и удължава живота на уреда.

ПАРОСМУКАЧКИ



SGV 8/5



SGV 6/5

Технически данни

Напрежение	V	220-240	220-240
Мощност на загряване	W	3000	3000
Вместимост на резервоара	л	5	5
Дължина на кабела	m	7,5	7,5
Налягане на парата	bar	8	6
Тегло без принадлежности	kg	40	39
Размери (Д x Ш x В)	mm	640 x 495 x 965	640 x 495 x 965

Оборудване

Паросукателен маркуч с дръжка	■	■
Паропроводни тръби 2 x	■	■
Подов накрайник	■	■
Ръчен накрайник	■	■
Каталожен номер	1.092-010.0	1.092-000.0

■ Включени в обема на доставката.

ПАРОЧИСТАЧКИ



SG 4/4











Технически данни

Напрежение	V	220-240
Мощност на загряване	W	2300
Вместимост на резервоара	л	4
Дължина на кабела	m	7,5
Налягане на парата	bar	4
Тегло без принадлежности	kg	8
Размери (Д x Ш x В)	mm	475 x 320 x 275

Оборудване

Паропроводен маркуч с дръжка	■
Паропроводни тръби 2 x	■
Подов накрайник	■
Кръгла четка	■
Накрайник за тапицери с четка	■
Каталожен номер	1.092-104.0

■ Включени в обема на доставката.

		Каталожен номер
Парочистачки	Удължителна тръба 0,5 m	4.127-024.0
		
	Ръчен накрайник	2.884-280.0
		
	Накрайник с точкова струя	2.884-281.0
		
	Накрайник за прозорци	4.130-115.0
		
	Количка	6.962-239.0
		
Паросмукачки	Подов накрайник	2.889-005.0
		
	Гумени ленти (за подов накрайник)	2.889-007.0
		
	Ръчен накрайник	2.889-008.0
		
	Гумена лента (за ръчен накрайник)	2.889-010.0
		
	Лентови четки (за ръчен накрайник)	2.889-009.0
		
	Адаптер за закачане на кръгли четки	2.889-052.0
		

	Каталожен номер
	Кръгли четки от инокс, много твърди (3 броя) 2.863-007.0
	Кръгли четки от месинг, твърди (3 броя) 2.863-008.0
	Кръгли четки от пекалон, средно твърди (3 броя) 2.863-009.0
	Триъгълен подов накрайник 2.889-053.0



ЕФЕКТИВНИ МАШИНИ ЗА ЧИСТИ ПОДОВЕ.

Метачните и метачно-изсмукуващи машини на Kärcher са винаги последна дума на техниката. От ръчните метачни машини до промишлените уреди – всички убеждават чрез практични детайли и ефективната метачна и смукателна техника. Гъвкавото използване при вътрешното и външното почистване осигурява винаги перфектни резултати от почистването. Убеждаващата комбинация от усъвършенстваната ергономия, лесното използване благодарение на функцията EASY, голямата икономичност е това, което прави метачните машини Kärcher уникални.



Съдържание Метачни / метачно-изсмукуващи машини

Седлови метачно-изсмукуващи машини	стр. 109
Ръчно водени метачни машини	стр. 122

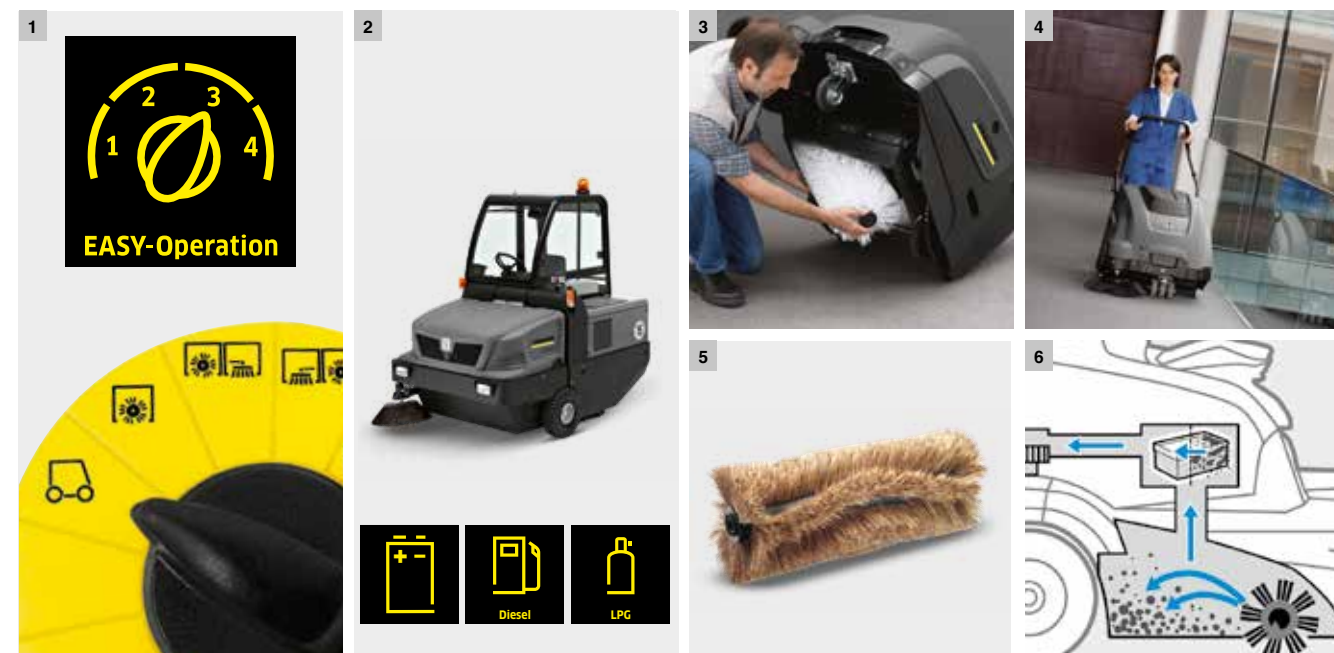

1 Система за управление EASY-Operation (Ergonomic Application SYstem)

На своите клиенти Kärcher предлага единната система за управление EASY-Operation, с която благодарение на саморазясняващи, нагледни символи се избягват евентуални погрешни действия. Безопасността и производителността се повишават, животът на машината се удължава. Символите и настройките са еднакви при всички метачни и подпочистващи машини. Като се научиш веднъж, интуитивно можеш да управляваш всяка машина със система EASY-Operation. Системата за управление EASY-Operation вече е стандарт при голям брой настоящи модели на машини Kärcher.

2 Захранване с енергия от всички видове източници

Захранване с бензин, дизел, газ или електричество по избор според съответната област на приложение.

3 Удобство в сервизното обслужване

Бързата и проста смяна на износващи се части спестява сервизни разходи и работно време.

4 Метачни машини за чисти килими

Комплектите за измитане на килими позволяват безжично почистване и поддръжка на големи, застлани с килими площи и повишена мобилност. С тях метачните машини се отличават с превъзходни резултати от почистването при изключително висока производителност.











5 Многофункционалност по избор

Големият избор на различни странични метли и основни метачни валове позволява лесно нагаждане към всяка почиствана повърхност.

6 Автоматична система за почистване на филтъра Tact

Патентованата система за почистване на филтъра Tact е уникална за метачните машини. Почистването на филтъра се извършва напълно автоматично през определени интервали от време. Дори при екстремни условия този начин за почистване на филтъра дава отлични резултати и позволява непрекъснатата работа без вдигане на прах. Използваните филтри се характеризират с компактна конструкция и дълъг срок на експлоатация.

ИЗГОДНИ ЗА ВСЕКИ ПОД

Сравнение на производителността													
Области на приложение													
		Килим	PVC	Линолеум	Плочки, вътрешни (напр. теракота, мрамор, гранитогрес)	Подова замазка, запечатана	Подова замазка	Асфалт	Миец се бетон	Плочки, външни (напр. тротоарни плочки, бетони блокчета)	Паваж		
													
Варианти на оборудване													
		Варианти за работа на открито	Варианти за работа на закрито										
Производителност m²/h													
KM 70/20 C	200	Ръчно водещи метачни машини	ръчно	ръчно	■	■	■	■	■	-	■	■	■
KM 70/30 C	300		Батерия	Батерия	■	■	■	■	■	-	■	■	■
KM 75/40 W	600	Метачно-изсмукуващи машини	G	Вр	■	■	■	■	■	-	■	■	■
KM 85/50 W	900		G	Вр	■	■	■	■	■	■	■	■	■
KM 90/60 R	1500	Седлови метачно-изсмукуващи машини	G, LPG**	Вр, LPG**	■*	■*	■*	■*	■*	■*	■	■	■
KM 100/100 R	2500		G, D, LPG	Вр, LPG**	-	-	-	■*	■*	■*	■	■	■
KM 105/100 R KM 105/110 R	3000		G, D, LPG	Вр, LPG**	-	-	-	■*	■*	■*	■	■	■
KM 125/130 R	3500		G, D, LPG	Вр, LPG**	-	-	-	■*	■*	■*	■	■	■
KM 130/300 R	5000		D, LPG	Вр, LPG**	-	-	-	■*	■*	■*	■	■	■
KM 150/500 R	8000		D, LPG	Вр, LPG**	-	-	-	■*	■*	■*	■	■	■
KM 170/600 R	10000		D, LPG	LPG**	-	-	-	■*	■*	■*	■	■	■

■ Подходящи.
* При съобразяване на натоварването от тежестта.
** Само в добре проветрени помещения (напр. там, където се допускат мотокари на газ).

ИНДУСТРИАЛЕН КЛАС 170 САНТИМЕТРА



KM 170/600 R D



KM 170/600 R LPG

Технически данни			
Задвижване		4-тактов дизелов двигател / Yanmar	4-тактов газов двигател (LPG) / VW
Мощност	kW	35	35
Макс. производителност с 1 / 2 странични метли	m²/h	23520 / 28000	23520 / 28000
Работна ширина на основна четка	mm	1350	1350
Работна ширина с 1 / 2 стр. метли	mm	1680 / 2000	1680 / 2000
Контейнер за боклук	l	600	600
Способност за изкачване	%	18	18
Работна скорост	km/h	14	14
Филтърна площ	m²	10	10
Тегло	kg	1530	1585
Размери (Д x Ш x В)	mm	2450 x 1750 x 1665	2450 x 1750 x 1665

Оборудване			
Полиестерен плосък нагънат филтър		■	■
Очистване на филтъра ръч. / автом.		■ / -	■ / -
Основен метящ валеж регулируем		■	■
Хидр. високо изпразване		■	■
Каталожен номер		1.186-127.0	1.186-128.0

■ Включени в обема на доставката.

ИНДУСТРИАЛЕН КЛАС 150 САНТИМЕТРА



KM 150/500 R LPG



KM 150/500 R D



KM 150/500 R Вр

Технически данни				
Задвижване		4-тактов газов двигател (LPG) / Kubota	4-тактов дизелов двигател / Yanmar	Постояннотоков двигател
Мощност	kW	22	22,5	10
Напрежение	V	-	-	48
Макс. производителност с 1 / 2 странични метли	m²/h	18000 / 21600	18000 / 21600	12000 / 14400
Работна ширина на основна четка	mm	1200	1200	1200
Работна ширина с 1 / 2 стр. метли	mm	1500 / 1800	1500 / 1800	1500 / 1800
Контейнер за боклук	l	500	500	500
Способност за изкачване	%	18	18	12
Работна скорост	km/h	12	12	8
Филтърна площ	m²	7	7	7
Тегло	kg	1415	1440	1380
Размери (Д x Ш x В)	mm	2442 x 1570 x 1640	2442 x 1570 x 1640	2442 x 1550 x 1640

Оборудване				
Полиестерен плосък нагънат филтър		■	■	■
Очистване на филтъра ръч. / автом.		■ / -	■ / -	■ / -
Основен метящ валеж регулируем		■	■	■
Сервоусилвател		■	■	■
Хидр. високо изпразване		■	■	■
Каталожен номер		1.186-123.0	1.186-124.0	1.186-125.0

■ Включени в обема на доставката.

ИНДУСТРИАЛЕН КЛАС 150 САНТИМЕТРА



НОВО

KM 150/500 R D Classic

Технически данни		
Задвижване		4-тактов дизелов двигател / Yanmar
Мощност	kW	15,8
Напрежение		-
Макс. производителност с 1 / 2 странични метли	m ² /h	18000 / 21600
Работна ширина на основна четка	mm	1200
Работна ширина с 1 / 2 стр. метли	mm	1500 / 1800
Контейнер за боклук	l	500
Способност за изкачване	%	18
Работна скорост	km/h	12
Филтърна площ	m ²	10,5
Тегло	kg	1400
Размери (Д × Ш × В)	mm	2442 × 1570 × 1640

Оборудване		
Полиестерен плосък нагънат филтър		-
Ръкавен филтър		■
Очистване на филтъра ръч. / автом.		■ / -
Основен метящ валик регулируем		■
Сервоусилвател		■
Хидр. високо изпразване		■
Каталожен номер		1.186-134.0

■ Включени в обема на доставката.

ИНДУСТРИАЛЕН КЛАС 130 САНТИМЕТРА



KM 130/300 R Bp



НОВО

KM 130/300 R D Classic

Технически данни			
Задвижване		Постояннотоков двигател	4-тактов дизелов двигател / Yanmar
Мощност	kW	5	15,8
Напрежение	V	36	-
Макс. производителност с 1 / 2 странични метли	m ² /h	9100 / 10850	13000 / 12400
Работна ширина на основна четка	mm	1000	1000
Работна ширина с 1 / 2 стр. метли	mm	1300 / 1550	1300 / 1550
Контейнер за боклук	l	300	300
Способност за изкачване	%	12	18
Работна скорост	km/h	7	10
Филтърна площ	m ²	5,5	7,8
Тегло	kg	840	940
Размери (Д × Ш × В)	mm	2150 × 1330 × 1430	1250 × 1430

Оборудване			
Полиестерен плосък нагънат филтър		■	-
Ръкавен филтър		-	■
Очистване на филтъра ръч. / автом.		■ / -	■ / -
Основен метящ валик регулируем		■	■
Сервоусилвател		■	■
Хидр. високо изпразване		■	■
Каталожен номер		1.186-122.0	1.186-139.0

■ Включени в обема на доставката.

ИНДУСТРИАЛЕН КЛАС 130 САНТИМЕТРА



KM 130/300 R LPG



KM 130/300 R D



KM 130/300 R Bp Pack

Технически данни				
Задвижване		4-тактов газов двигател (LPG) / Kubota	4-тактов дизелов двигател / Yanmar	Постояннотоков двигател
Мощност	kW	17,5	15,8	5
Напрежение	V	-	-	36
Макс. производителност с 1 / 2 странични метли	m ² /h	13000 / 15500	13000 / 15500	9100 / 10850
Работна ширина на основна четка	mm	1000	1000	1000
Работна ширина с 1 / 2 стр. метли	mm	1300 / 1550	1300 / 1550	1300 / 1550
Контейнер за боклук	l	300	300	300
Способност за изкачване	%	18	18	12
Работна скорост	km/h	10	10	7
Филтърна площ	m ²	5,5	5,5	5,5
Тегло	kg	900	951	1300
Размери (Д × Ш × В)	mm	2150 × 1330 × 1430	2150 × 1330 × 1430	2150 × 1330 × 1430

Оборудване				
Полиестерен плосък нагънат филтър		■	■	■
Ръкавен филтър		-	-	-
Очистване на филтъра ръч. / автом.		■ / -	■ / -	■ / -
Основен метящ валик регулируем		■	■	■
Сервоусилвател		■	■	-
Хидр. високо изпразване		■	■	■
Каталожен номер		1.186-121.0	1.186-120.0	1.186-129.0

■ Включени в обема на доставката.

ВАРИАНТИ ЗА КОНФИГУРАЦИЯ НА КМ 125/130 R

1. Изберете задвижване бензин, дизел, газ или батерия

2. Изберете монтажни комплекти

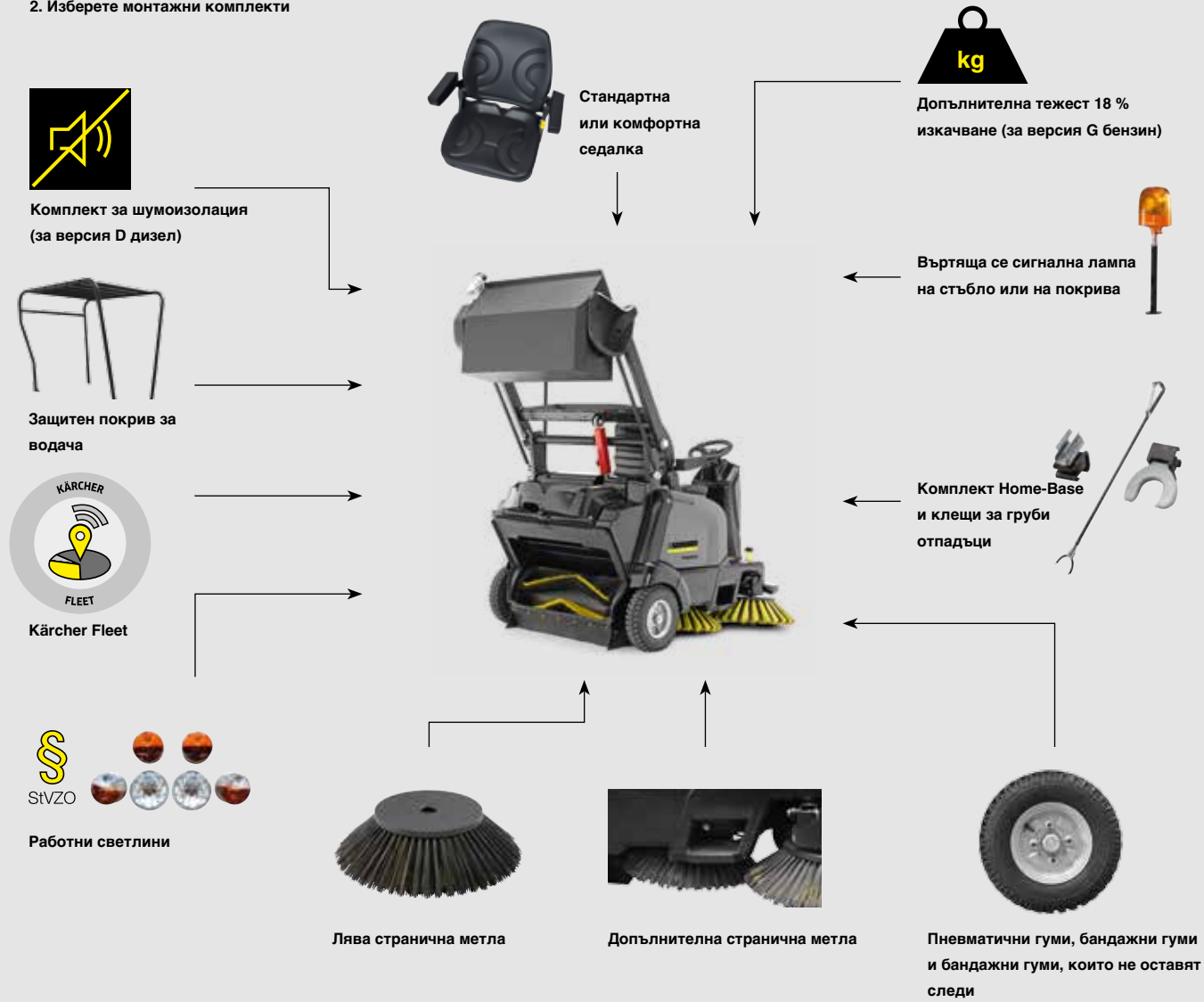

Защитен покрив за водача
Защитният покрив за водача е задължителен при работа във високи стелажни складове. За осигуряване на сигурна и надеждна защита.

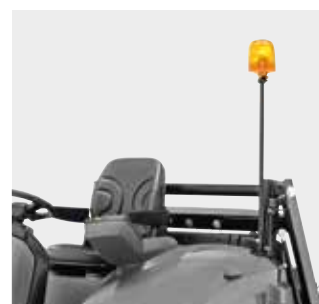

Въртяща се сигнална лампа
Закрепва се или на машината, или на покрива. За по-голяма сигурност за водача и околните.



Работни и пътни светлини
За работа при недостатъчно осветление и движение по обществените пътища.



Удобен достъп за сервис
Разделени отделения за съхранение: всичко за потребителя е под страничния капак, всичко за сервисните работи е под седалката.

КМ 125/130 R

Версия	Бензин / газ	Дизел	Вр / Вр Pack
Мощност на двигателя	kW 10,3 / 9,3	6,6	2,5
Пътна скорост	km/h 8	8	8
Траектория на завой	m <2,20	<2,20	<2,20
Работна ширина	mm 880	880	880
Работна ширина с 1 стр. метла	mm 1250	1250	1250
Работна ширина с 2 стр. метли	mm 1700	1700	1700
Обем на контейнера за боклук	l 130	130	130
Макс. височина на изпразване	m 1,55	1,55	1,55
Макс. наклон на изкачване	% 16/12	16	12
Производителност с 1 странична метла	m²/h 10000	10000	10000
Производителност с 2 странични метли	m²/h 13600	13600	13600
Стандартно оборудване			
Стандартна седалка	■	■	■
Пневматични гуми	■	■	■
Дясна странична метла	■	■	■
Почистване на филтъра Таст	■	■	■
EASY-Operation	■	■	■
Система Footprint (различен натиск на метящите валащи)	■	■	■
Система Teach (автом. компенсация на износването на метящите валащи)	■	■	■
Система Power Plus (Повишаване на оборотите при изкачване на байр)	■	■	■
Товарна площ отзад	■	■	■
Батерия за задвижването и зарядно устройство	-	-	- / ■
Опционално оборудване			
Допълнителна странична метла	□	□	□
Лява странична метла	□	□	□
Комфортна седалка	□	□	□
Бандажни гуми	□	□	□
Бандажни гуми, които не оставят следи	□	□	□
Защитен покрив за водача	□	□	□
Въртяща се сигнална лампа	□	□	□
Въртяща се сигнална лампа на покрива	□	□	□
Комплект Home-Base	□	□	□
Работни светлини	□	□	□
Пътни светлини	□	□	-
Клещи за груби отпадъци	□	□	□
Kärcher Fleet	□	□	□
Допълнителна тежест 18 % изкачване	□ / -	-	-
Комплект за шумоизолация	-	□	-
Други принадлежности			
Странична метла, мека	□	□	■
Странична метла, твърда	□	□	□
Основен метящ валеж, мек	□	□	■
Основен метящ валеж, твърд	□	□	□
Артикулен ном.	1.280-150.2	1.280-150.2	1.280-150.2

■ Включени в обема на доставката. □ Възможен избор.

СЕДЛОВИ МАШИНИ 125 CM СЪС СИСТЕМА ТАСТ

НОВО



KM 125/130 R G + KSSB



KM 125/130 R D + KSSB



KM 125/130 R LPG + KSSB

Технически данни

		Бензин	Дизел	Газ
Задвижване		Бензин	Дизел	Газ
Мощност на двигателя	kW	10,3	6,3	10,3
Пътна скорост	km/h	8	8	8
Производителност	m ² /h	10.000	10.000	10.000
Обем на контейнера за боклук	л	130	130	130
Макс. наклон на изкачване	%	16	16	12
Работна ширина на основната четка	mm	880	880	880
Работна ширина с 1 стр. метла	mm	1250	1250	1250

Оборудване

		Дясно	Дясно	Дясно
Странична метла		Дясно	Дясно	Дясно
Допълнителна странична метла		Да	Да	Да
Изпразване		Високо изпразване	Високо изпразване	Високо изпразване
Макс. височина на изпразване		155 mm	155 mm	155 mm
Каталожен номер		0.300-218.0	0.300-219.0	0.300-220.0

СЕДЛОВИ МАШИНИ 125 CM СЪС СИСТЕМА ТАСТ

НОВО



KM 125/130 R Bp Pack 400Ah + KSSB



KM 125/130 R Bp Pack 240Ah + KSSB

Технически данни

		Батерия	Батерия
Задвижване		Батерия	Батерия
Мощност на двигателя	kW	-	-
Пътна скорост	km/h	8	8
Производителност	m ² /h	10.000	10.000
Обем на контейнера за боклук	л	130	130
Макс. наклон на изкачване	%	12	12
Работна ширина на основната четка	mm	880	880
Работна ширина с 1 стр. метла	mm	1250	1250

Оборудване

		Дясно	Дясно
Странична метла		Дясно	Дясно
Допълнителна странична метла		Да	Да
Изпразване		Високо изпразване	Високо изпразване
Макс. височина на изпразване		155 mm	155 mm
Батерия и зарядно устройство		мокри, лесна поддръжка, 400 Ah	мокри, лесна поддръжка, 240 Ah
Каталожен номер		0.300-236.0	

НОВО



KM 125/130 R Bp + KSSB



KM 125/130 R Bp 2 SB + KSSB

Технически данни

		Батерия	Батерия
Задвижване		Батерия	Батерия
Мощност на двигателя	kW	-	-
Пътна скорост	km/h	8	8
Производителност	m ² /h	10.000	10.000
Обем на контейнера за боклук	л	130	130
Макс. наклон на изкачване	%	12	12
Работна ширина на основната четка	mm	880	880
Работна ширина с 1 стр. метла	mm	1250	1250

Оборудване

		Дясно	Дясно и ляво
Странична метла		Дясно	Дясно и ляво
Допълнителна странична метла		Да	Да
Изпразване		Високо изпразване	Високо изпразване
Макс. височина на изпразване		155 mm	155 mm
Батерия и зарядно устройство		Не се съдържа в обема на доставката	Не се съдържа в обема на доставката
Каталожен номер		0.300-234.0	0.300-235.0

ВАРИАНТИ ЗА КОНФИГУРАЦИЯ НА КМ 105/110 R ИЛИ КМ 105/100 R

1. Изберете между високо и ниско изпразване
2. Изберете задвижване бензин, дизел, газ или батерия
3. Изберете монтажни комплекти



Защитен покрив за водача
Защитният покрив за водача е задължителен при работа във високо стелажни складове. За осигуряване на сигурна и надеждна защита.



Въртяща се сигнална лампа
Закрепва се или на машината, или на покрива. За по-голяма сигурност за водача и околните.



Работни и пътни светлини
За работа при недостатъчно осветление и движение по обществените пътища.



Изхвърляне в торба за смет
За да не се вдига прах при изхвърлянето й, измийте сметта директно в торба за смет.

Версия	KM 105			KM 100 R			
	Високо изпразване KM 105/110 R			Ниско изпразване KM 105/100 R			
	Бензин / газ	Дизел	Вр / Вр Pack	Бензин / газ	Дизел	Вр / Вр Pack	
Мощност на двигателя	kW	6,5 / 5,9	4,5	1,44	6,5 / 5,9	4,5	1,44
Пътна скорост	km/h	7	7	6	7	7	6
Траектория на завой	m	< 2	< 2	< 2	< 2	< 2	< 2
Работна ширина	mm	640	640	640	640	640	640
Работна ширина с 1 стр. метла	mm	1050	1050	1050	1050	1050	1050
Работна ширина с 2 странични метли	mm	1400	1400	1400	1400	1400	1400
Обем на контейнера за боклук	л	110	110	110	2 x 50	2 x 50	2 x 50
Макс. височина на изпразване	m	1,55	1,55	1,55	Под	Под	Под
Макс. наклон на изкачване	%	18 / 12	16	12	18 / 12	16	12
Производителност с 1 странична метла	m³/h	7350	7350	6300	7350	7350	6300
Производителност с 2 странични метли	m³/h	9800	9800	8400	9800	9800	8400
Стандартно оборудване							
Стандартна седалка		■	■	■	■	■	■
Пневматични гуми		■	■	■	■	■	■
Дясна странична метла		■	■	■	■	■	■
Почистване на филтъра Tact		■	■	■	■	■	■
EASY-Operation		■	■	■	■	■	■
Система Footprint (различно контактно усилие на метящите валащи)		■	■	■	■	■	■
Система Teach (автом. компенсация на износването на метящите валащи)		■	■	■	■	■	■
Система Power Plus (Повишаване на оборотите при изкачване на байр)		■	■	■	■	■	■
Товарна площ отзад		■	■	■	■	■	■
Батерия за задвижването и зарядно устройство		-	-	- / ■	-	-	- / ■
Опционално оборудване							
Допълнителна странична метла		□	□	□	□	□	□
Лява странична метла		□	□	□	□	□	□
Комфортна седалка		□	□	□	□	□	□
Бандажни гуми		□	□	-	□	□	-
Бандажни гуми, които не оставят следи		□	□	□	□	□	□
Защитен покрив за водача		□	□	□	□	□	□
Въртяща се сигнална лампа		□	□	□	□	□	□
Въртяща се сигнална лампа на покрива		□	□	□	□	□	□
Комплект Home-Base		□	□	□	□	□	□
Работни светлини		□	□	□	□	□	□
Пътни светлини		□	□	-	□	□	-
Клещи за груби отпадъци		□	□	□	□	□	□
Kärcher Fleet		□	□	□	□	□	□
Комплект за шумоизолация		-	□	-	-	□	-
Други принадлежности							
Странична метла, мека		□	□	■	□	□	■
Странична метла, твърда		□	□	□	□	□	□
Основен метящ валец, мек		□	□	■	□	□	■
Основен метящ валец, твърд		□	□	□	□	□	□
Артикулен ном.		1.280-140.2	1.280-140.2	1.280-140.2	1.280-140.2	1.280-140.2	1.280-140.2

■ Включени в обема на доставката. □ Възможен избор.

СЕДЛОВИ МАШИНИ 105 CM СЪС СИСТЕМА ТАСТ ВИСОКО ИЗПРАЗВАНЕ



KM 105/110 R Bp Pack + KSSB



KM 105/110 R D + KSSB



KM 105/110 R D

Технически данни

Задвижване	Батерия	Дизел	Дизел	
Мощност на двигателя	kW	1,44	4,5	4,5
Пътна скорост	km/h	6	7	7
Производителност	m²/h	6300	7350	7350
Обем на контейнера за боклук	л	110	110	110
Макс. наклон на изкачване	%	12	16	16
Работна ширина на основната четка	mm	640	640	640
Макс. раб. ширина с 1 стр. метла	mm	1050	1050	1050

Оборудване

Странична метла	Дясно	Дясно	Дясно
Допълнителна странична метла	Да	Да	Не
Изпразване	Високо изпразване	Високо изпразване	Високо изпразване
Макс. височина на изпразване	155 mm	155 mm	155 mm
Вкл. батерия и зарядно у-во	мокра, лесна поддръжка, 24 V / 240 Ah	-	-
Каталожен номер	0.300-208.0	0.300-202.0	0.300-211.0

СЕДЛОВИ МАШИНИ 105 CM СЪС СИСТЕМА ТАСТ НИСКО ИЗПРАЗВАНЕ



KM 105/100 R Bp Pack + KSSB



KM 105/100 R D + KSSB



KM 105/100 R G + KSSB

Технически данни

Задвижване	Батерия	Дизел	Бензин	
Мощност на двигателя	kW	1,44	4,5	6,5
Пътна скорост	km/h	6	7	7
Производителност	m²/h	6300	7350	7350
Обем на контейнера за боклук	л	2 x 50	2 x 50	2 x 50
Макс. наклон на изкачване	%	12	16	18
Работна ширина на основната четка	mm	640	640	640
Макс. раб. ширина с 1 стр. метла	mm	1050	1050	1050

Оборудване

Странична метла	Дясно	Дясно	Дясно
Допълнителна странична метла	Да	Да	Да
Изпразване	Ниско изпразване	Ниско изпразване	Ниско изпразване
Макс. височина на изпразване	Под	Под	Под
Вкл. батерия и зарядно у-во	мокра, лесна поддръжка, 24 V / 240 Ah	-	-
Каталожен номер	0.300-207.0	0.300-201.0	0.300-199.0



KM 105/110 R G + KSSB



KM 105/110 R G

Технически данни

Задвижване	Бензин	Бензин	
Мощност на двигателя	kW	6,5	6,5
Пътна скорост	km/h	7	7
Производителност	m²/h	7350	7350
Обем на контейнера за боклук	л	110	110
Макс. наклон на изкачване	%	18	18
Работна ширина на основната четка	mm	640	640
Макс. раб. ширина с 1 стр. метла	mm	1050	1050

Оборудване

Странична метла	Дясно	Дясно
Допълнителна странична метла	Да	Не
Изпразване	Високо изпразване	Високо изпразване
Макс. височина на изпразване	155 mm	155 mm
Каталожен номер	0.300-200.0	0.300-210.0

СЕДЛОВИ МАШИНИ 100 CM



KM 100/100 R Bp Pack



KM 100/100 R D

Технически данни

Задвижване	Постояннотоков двигател	4-тактов дизелов двигател / Yanmar
Мощност	W 2050	4,4
Напрежение	V 24	-
Макс. производителност с 1 / 2 странични метли	m ² /h 6000 / 7800	8000 / 10400
Работна ширина	mm 700	700
Работна ширина с 1 / 2 стр. метли	mm 1000 / 1300	1000 / 1300
Контейнер за боклук	l 100	100
Способност за изкачване	% 15	18
Работна скорост	km/h 6	8
Филтърна площ	m ² 6	6
Тегло	kg 540	340
Размери (Д x Ш x В)	mm 2006 x 1005 x 1343	2006 x 1005 x 1343

Оборудване

Полиестерен цилиндричен филтър	■	■
Очистване на филтъра ръч. / автом.	■ / ■	■ / ■
Основен метящ валяк, люлеещ се	■	■
Регулиране силата на засмукване	■	■
Вкл. батерия и зарядно у-во	■	-
Каталожен номер	1.280-112.0	1.280-115.0

■ Включени в обема на доставката.



KM 100/100 R LPG



KM 100/100 R G

Технически данни

Задвижване	4-тактов газов двигател (LPG) / Kubota	4-тактов бензинов двигател / Honda
Мощност	kW 6,7	6,7
Напрежение	-	-
Макс. производителност с 1 / 2 странични метли	m ² /h 8000 / 10400	8000 / 10400
Работна ширина	mm 700	700
Работна ширина с 1 / 2 стр. метли	mm 1000 / 1300	1000 / 1300
Контейнер за боклук	l 100	100
Способност за изкачване	% 18	18
Работна скорост	km/h 8	8
Филтърна площ	m ² 6	6
Тегло	kg 340	340
Размери (Д x Ш x В)	mm 2006 x 1005 x 1343	2006 x 1005 x 1343

Оборудване

Полиестерен цилиндричен филтър	■	■
Очистване на филтъра ръч. / автом.	■ / ■	■ / ■
Основен метящ валяк, люлеещ се	■	■
Регулиране силата на засмукване	■	■
Вкл. батерия и зарядно у-во	-	-
Каталожен номер	1.280-107.0	1.280-105.0

■ Включени в обема на доставката.

СЕДЛОВИ МАШИНИ 90 CM СЪС СИСТЕМА ТАСТ



KM 90/60 R Bp Pack Adv



KM 90/60 R G Adv



KM 90/60 R G

Технически данни

Мощност	kW 1200	6,6	4,8
Макс. производителност с 1 / 2 странични метли	m ² /h 5400 / 6900	7200 / 9200	7200 / 9200
Работна ширина	mm 615	615	615
Работна ширина с 1 / 2 стр. метли	mm 900 / 1150	900 / 1150	900 / 1150
Контейнер за боклук	l 60	60	60
Способност за изкачване	% 12	18	18
Работна скорост	km/h 6	8	8
Тегло	kg 355	260	220
Размери (Д x Ш x В)	mm 1635 x 980 x 1260	1635 x 980 x 1260	1635 x 980 x 1260

Оборудване

Полиестерен цилиндричен филтър	-	-	■
Очистване на филтъра ръч. / автом.	-	-	■ / ■
Полиестерен плосък нагънат филтър	■	■	-
Основен метящ валяк, люлеещ се	■	■	■
Вкл. батерия и зарядно у-во	■	-	-
Каталожен номер	1.047-302.0	1.047-300.0	1.047-204.0

■ Включени в обема на доставката.

РЪЧНО ВОДЕНА МАШИНА 85 CM



KM 85/50 W Bp Pack Adv



KM 85/50 W G Adv

Технически данни

Задвижване	Постояннотоков двигател	4-тактов бензинов двигател / Honda
Мощност	W 912	3300
Напрежение	V 24	-
Макс. производителност с 1 / 2 странични метли	m ² /h 3825 / 4725	3825 / 4725
Работна ширина	mm 610	610
Работна ширина с 1 / 2 стр. метли	mm 850 / 1050	850 / 1050
Контейнер за боклук	l 50	50
Способност за изкачване	% 15	18
Работна скорост	km/h 4,5	4,5
Филтърна площ	m ² 2,1	2,1
Тегло	kg 180	126
Размери (Д x Ш x В)	mm 1355 x 910 x 1155	1355 x 910 x 1155

Оборудване

Полиестерен плосък нагънат филтър	■	■
Почистване на филтъра ръчно	■	■
Движение с преден / заден ход	■ / ■	■ / ■
Основен метящ валяк регулируем	-	-
Основен метящ валяк люлеещ се	■	■
Вкл. батерия и зарядно у-во	■	-
Каталожен номер	1.351-115.0	1.351-110.0

■ Включени в обема на доставката.

РЪЧНО ВОДЕНА МАШИНА 75 CM



KM 75/40 W Bp Pack



KM 75/40 W G

Технически данни

Задвижване	Постояннотоков двигател	4-тактов бензинов двигател / Honda
Мощност	W 400	3300
Напрежение	V 24	-
Макс. производителност	m ² /h 3375	3375
Работна ширина	mm 550	550
Работна ширина с 1 стр. метла	mm 750	750
Контейнер за боклук	l 40	40
Способност за изкачване	% 12	15
Работна скорост	km/h 4,5	4,5
Филтърна площ	m ² 1,8	1,8
Тегло	kg 124	84
Размери (Д x Ш x В)	mm 1430 x 780 x 1180	1430 x 780 x 1180

Оборудване

Бутащо рамо, сгъваемо	■	■
На принципа на метлата и лопатата	-	-
Движение с преден / заден ход	■ / -	■ / -
Основен метящ валяк, регулируем	■	■
Основен метящ валяк, люлеещ се	-	-
Каталожен номер	1.049-207.0	1.049-205.0

■ Включени в обема на доставката.

МАШИНА 70 CM КОМФОРТЕН КЛАС



KM 70/30 C Bp Pack Adv

Технически данни

Задвижване	ръчно	ръчно
Мощност	W 195	195
Напрежение	V 12	12
Производителност	m ² /h 2800	2800
Работна ширина	mm 480	480
Работна ширина с 1 стр. метла	mm 700	700
Контейнер за боклук	l 42	42
Филтърна площ	m ² 0,61	0,61
Време за зареждане на батерията	h 12	12
Продължителност на работа	h 2,5	2,5
Тегло	kg 47	47
Размери (Д x Ш x В)	mm 1240 x 710 x 1150	1240 x 710 x 1150

Оборудване

Електрическо задвижване на метлите	■
Основен метящ валяк, регулируем	■
Почистване на филтъра ръчно	■
Бутащо рамо, сгъваемо	■
Вкл. батерия и зарядно у-во	■
Изсмукване	■
Каталожен номер	1.517-213.0

■ Включени в обема на доставката.

МАШИНА 70 CM КЛАС РЪЧНО БУТАНЕ



KM 70/20 C 2SB



KM 70/20 C

Технически данни

Задвижване	ръчно	ръчно
Производителност	m ² /h 3680	2800
Работна ширина	mm 480	480
Работна ширина с 1 стр. метла	mm 700	700
Работна ширина с 2 стр. метли	mm 920	-
Контейнер за боклук	l 42	42
Тегло	kg 26	23
Размери (Д x Ш x В)	mm 1300 x 920 x 1050	1300 x 765 x 1035

Оборудване

Филтър за фин прах	■	■
Ръчно задвижване на метлите	■	■
Основен метящ валяк, регулируем	■	■
Странична метла, сгъваема	■	■
Странична метла, регулируема	■	■
Странична метла, рег. безстепенно	■	■
Бутащо рамо, сгъваемо	■	■
Каталожен номер	1.517-107.0	1.517-106.0

■ Включени в обема на доставката.

ПРОГРАМИРАНИ ЗА БЛЯСЪК.

Подомиешите смукачки Kärcher са незаменими работни уреди за професионалните фирми за почистване. Те са идеални за перфектно почистване и поддръжка както на твърди, така и на еластични повърхности. От основно почистване до поддръжката и гланцирането. Перфектни както на повърхността, така и при ръбовете. Резултатът са винаги перфектно почистени и поддържани настилки, хигиенични и блестящо чисти.



Съдържание Подомиешни машини/смукачки

Подомиешни смукачки със седящ оператор	стр. 126	Еднодискови машини	стр. 150
Подомиешни смукачки със стоящ оператор	стр. 133	Автомати за почистване на стълби	стр. 151
Ръчно водени подомиешни смукачки	стр. 136	Полиращи машини	стр. 152
Компактни подомиешни смукачки	стр. 147	Принадлежности	стр. 154
Подомиешни смукачки	стр. 149	Падове	стр. 156

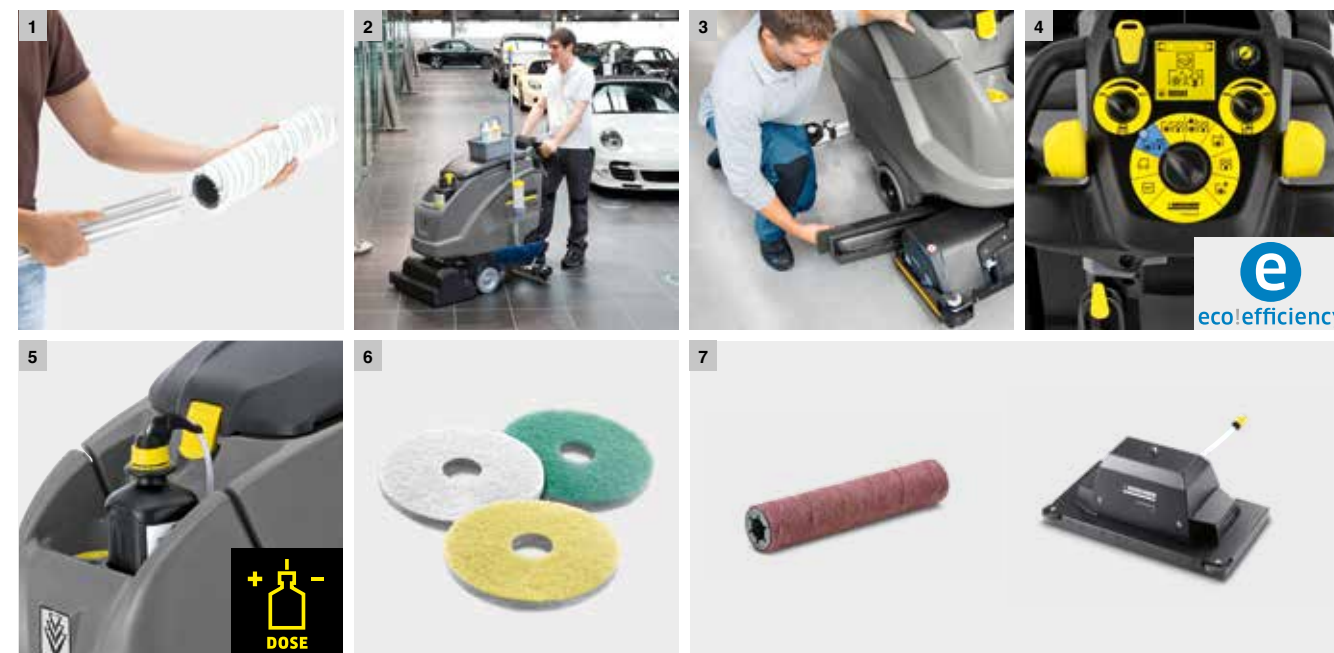

1 Чистота на най-високо ниво

Микрофибърният вал Kärcher е абсолютна високо технологична принадлежност. Дава оптимални резултати при всички подове с гладка или фина структура, идеален за почистване на гранитогрес.

2 Ред на борда: система Home-Base

Много от подомиешите смукачки са оборудвани с Home-Base, система за съхранение на носеното оборудване. В комплект „Морр“ са включени скоба и държач за mop, както и поставка за шижета. Комплектът „Box“ позволява сигурно поместване на 3 шижета, парцали, кърпи, лопатки, резервни торби за смет, ръкавици и т.н.

3 Функция измитане

Всички подови глави с технологията на ролковите четки при сериите машини клас от и над 40 литра имат функция измитане. Машините търкат, метат и измитат пода ефективно в една работна стъпка. По този начин в повечето случаи допълнителното ръчно измитане преди това може да бъде спестено.

4 Тихо, икономично и ефективно

С режима eco efficiency в зависимост от модела на уреда може да бъде намалено потреблението на енергия, почистващ препарат, както и на вода. По този начин машината не само може да работи значително по-дълго, но и да спести пари. Освен това в този режим тя е значително по-тиха.

5 Dose – интелигентното дозиране на почистващ препарат

Технологията Dose позволява точно дозиране на почистващите препарати посредством регулатор. Както и смяната на вида препарат без да се изпразва резервоара – включително и в движение. Това спестява почистващи препарати и работно време. Тъй като подаването на почистващи препарати и чиста вода е разделено, предотвратено е образуването на микроби.

6 Диамантено чистене и полиране до блясък

Диамантените падове са иновация на Kärcher за почистване и полиране в една работна стъпка. Системата с 3 различни фракции е гениална за практиката: 3 седмици бял пад, 3 седмици жълт пад, след това зелен пад. Резултатът е полиране до блясък. Спестява много време и разходи и забавя новото замърсяване. За всички подове от естествен камък, епоксидни мозайки и настилки.

7 Бързо подновяване на покритията

Защитните покрития запазват пода и му придават по-добър вид. Повечето защитни покрития трябва редовно да се обновяват, обикновено посредством силно алкални почистващи препарати и едностикови машини, което изисква и много време. Две иновативни разработки на Kärcher – глава за отстраняване на защитни покрития S 65 и валове за отстраняване на защитни покрития – ускоряват тази дейност с 3 до 10 пъти по-добра производителност. И то без никакви почистващи препарати или най-много в обикновена концентрация. С това се облекчават както разходите за почистване, така и околната среда. С главата S 65 могат да се отстранят защитни покрития на големи площи, но и да се извърши локална обработка на определен участък. Както всички четкови глави S 65 също е оборудвана със система за бърза смяна. Не е необходимо да се закупува допълнителна машина, а при необходимост просто се монтира главата за отстраняване на защитни покрития S 65. Валове за отстраняване на покрития Kärcher са съвместими с обикновените четкови глави и пасват за най-различен клас уреди, дори и за допълнително монтиране.

ВАРИАНТИ ЗА КОНФИГУРАЦИЯ НА МАШИНА В 250 R



Валови глави

Валовите глави (R) имат преимущество при почистване на структурирани подове и дълбоки фуги, дисковите глави (D) - предимно при гладки повърхности.

Работна светлина

В тъмни участъци, като напр. в закрити паркинги и логистични складове, работната светлина подобрява видимостта и машината се забелязва по-лесно.

Дозиране на препарат

При системата за дозиране на почистващ препарат Dose при необходимост към чистата вода се добавя почистващ препарат. Дозаторът може да се настрои от 0 до 3 процента.

Специално оборудване

Предлагаме голям брой друго допълнително оборудване като мигащи светлини, рециклиране, ABS разпръскване и засмукване или странични метли, които правят машината още по-ефективна.



	B 250 R I			B 250 R		
	R 120	R 100	D 100	R 120	R 100	D 100
+ четкова глава						
Технически данни						
Работна ширина на четката	mm	1200	1000	1000	1200	1000
Работна ширина изсмукване	mm	1420	1060	1060	1420	1060
Резервоар за чиста/мръсна вода	л	250 / 250	250 / 250	250 / 250	250 / 250	250 / 250
Теоретична производителност	м ² /ч	9600	8000	8000	9600	8000
Практическа производителност	м ² /ч	7200	6000	6000	7200	6000
Воден дебит макс.	л/мин	8	8	8	8	8
Обороти на четката	об./мин.	600-1200	600-1200	140	600-1200	140
Мощност на целия уред	W	6900	6900	6500	5200	4600
Мощност на ходовия двигател	W	2000	2000	2000	1600	1600
Тегло (с батерия)	kg	1470	1450	1450	1270	1250
Размери (Д x Ш x В) (без прикачено оборудване)	mm	2730 x 1260 x 1550	2730 x 1060 x 1550	2730 x 1060 x 1550	1900 x 1260 x 1550	1900 x 1060 x 1550
Контактно усилие на четките (макс.)	g/cm ²	230	260	35	230	260
Електрозахранване на уреда	V	36	36	36	36	36
Електрозахранване на зарядното устройство	V / Hz	230 / 50-60	230 / 50-60	230 / 50-60	230 / 50-60	230 / 50-60
Контейнер за боклук	л	60 + 24	60 + 20	60	24	20
Оборудване						
Валова четка		■	■	-	■	■
Дискова четка		-	-	■	-	■
Интегрирано метящо устройство		■	■	-	■	-
Метящо-изсмукващ блок		■	■	■	-	-
Auto Fill (пълнене на чиста вода)		■	■	■	■	■
ФАСТ		■	■	-	■	-
Режим есоefficiency		■	■	■	■	■
Допълнителна спирачка		■	■	■	■	■
Авт. повдигане на четкова глава и смукател		■	■	■	■	■
Електронно регулируемо контактно усилие		■	■	■	■	■
Варианти на оборудване						
Батерия, лесна поддръжка, 36 V / 630 Ah		□	□	□	□	□
Зарядно устройство (външно)		□	□	□	□	□
Смукател прав, маслоустойчиви устни (1160)		□	□	□	□	□
Смукател извит, маслоустойчиви устни (1160)		□	□	□	□	□
Смукател прав, маслоустойчиви устни (1400)		□	□	□	□	□
Смукател извит, маслоустойчиви устни (1400)		□	□	□	□	□
Специално оборудване						
Странична метла		□*	□*	□*	□	-
Кутия за дозиране на препарата		□	□	□	□	□
ABS разпръскване и засмукване		□	□	□	□	□
Защитен покрив		□	□	□	□	□
Въртяща се сигнална лампа		□	□	□	□	□
Работна светлина		□	□	□	□	□
Рециклиране		□	□	□	□	□
Каталожен номер		1.480-230.2	1.480-230.2	1.480-230.2	1.480-230.2	1.480-230.2

* Необходими принадлежности ■ Включени в обема на доставката. □ Възможен избор.

ВАРИАНТИ ЗА КОНФИГУРАЦИЯ НА МАШИНА B 150 R



Ръчно измиване на резервоара
С ръчното измиване на резервоара резервоарът за мръсна вода може да бъде измит с чистата вода.



Auto Fill (пълнене на чиста вода)
С автоматичната система за пълнене резервоарът може да бъде напълнен с външен маркуч с обикновен куплунг.



Автоматично измиване на резервоара
При автоматичната система за измиване на резервоара се включва маркуч за чиста вода с обикновен куплунг.

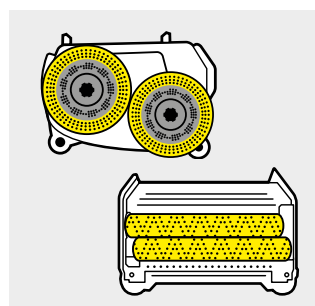

Четкови глави
В зависимост от областта на приложение се предлагат различни работни ширини (75 и 90 cm). Валова или дискова система.

ИНДИВИДУАЛНА КОНФИГУРАЦИЯ

Предлагат се два различни базови модела - Standard и Advanced. Съществена разлика при Advanced е задвижването на всички колела за по-добра тракция, както и повече оборудване, като автоматично напълване. Освен това има по 4 четкови глави в 2 работни ширини като диск и вал. Можете да избирате и между още принадлежности, като напр. между различни батерии или смукатели.

	B 150 R Adv				
+ четкова глава	R 90	D 90	R 75	D 75	
Технически данни					
Работна ширина на четката	mm	900	900	750	750
Работна ширина изсмукване	mm	1060	1060	940	940
Обем на резервоара за чиста / мръсна вода	л	150 / 150	150 / 150	150 / 150	150 / 150
Производителност теория / практика	м²/ч	9000 / 6000	9000 / 6000	7500 / 5000	7500 / 5000
Воден дебит макс.	л/мин	9	9	9	9
Обороти на четката	об./мин.	600-1300	180	600-1300	180
Консумирана мощност от целия уред (режим eco/efficiency)	W	3240 (1950)	3240 (1950)	3240 (1950)	3240 (1950)
Консумирана мощност ходов двигател макс.	W	2870	2870	2870	2870
Скорост на движение и чистене	км/час	10	10	10	10
Тегло (с батерия)	kg	435-520	435-520	435-520	435-520
Размери (Д x Ш x В) (без прикачено оборудване)	mm	1790 x 910 x 1410	1790 x 910 x 1410	1790 x 800 x 1410	1790 x 800 x 1410
Контактно усилие на четките макс.	g/cm²	505	34	560	46
Електрозахранване на уреда	V	36	36	36	36
Електрозахранване на зарядното устройство	V / Hz	100-240 / 50-60	100-240 / 50-60	100-240 / 50-60	100-240 / 50-60
Контейнер за боклук	л	9	-	7	-
Оборудване					
Валова четка	■	-	■	-	
Дискова четка	-	■	-	■	
Интегрирано метящо устройство	■	-	■	-	
Задвижване на всички ходови колела	■	■	■	■	
Auto Fill (пълнене на чиста вода)	■	■	■	■	
ФАКТ	■	-	■	-	
Режим eco/efficiency	■	■	■	■	
Авт. повдигане на четкова глава и смукател	■	■	■	■	
Електронно регулируемо контактно усилие	■	■	■	■	
Способност за изкачване дълга / кратковременна	%	15 / 18	15 / 18	15 / 18	
KIK (Kärcher Intelligent Key)	■	■	■	■	
Голям цветен дисплей	■	■	■	■	
Интегрирано зарядно устройство	■	■	■	■	
Варианти на оборудване					
Батерия, необслужваема, 36 V / 180 Ah / 36 V / 240 Ah	□	□	□	□	
Смукател прав, маслоустойчиви устни (940 mm)	-	-	□	□	
Смукател извит, маслоустойчиви устни (940 mm)	-	-	□	□	
Смукател прав, маслоустойчиви устни (1060 mm)	□	□	-	-	
Смукател извит, маслоустойчиви устни (1060 mm)	□	□	-	-	
Специално оборудване					
Странична метла	□	-	□	-	
Кутия за дозиране на препарата	□	□	□	□	
ABS разпръскване и засмукване	□	□	□	□	
Въртяща се сигнална лампа	□	□	□	□	
Автоматична / ръчна система за измиване	□ / □	□ / □	□ / □	□ / □	
Kärcher Fleet	□	□	□	□	
Каталожен номер	1.246-020.2	1.246-020.2	1.246-020.2	1.246-020.2	

■ Включени в обема на доставката. □ Възможен избор.



		B 150 R			
+ четкова глава		R 90	D 90	R 75	D 75
Технически данни					
Работна ширина на четката	mm	900	900	750	750
Работна ширина изсмукване	mm	1060	1060	940	940
Обем на резервоара за чиста/мръсна вода	л	150 / 150	150 / 150	150 / 150	150 / 150
Производителност теория / практика	м ² /ч	5400 / 3800	5400 / 3800	4500 / 3200	4500 / 3200
Воден дебит макс.	л/мин	9	9	9	9
Обороти на четката	об./мин.	600-1300	180	600-1300	180
Консумирана мощност от целия уред (режим есоefficiency)	W	2800 (1680)	2800 (1680)	2800 (1680)	2800 (1680)
Консумирана мощност ходов двигател макс.	W	2500	2500	2500	2500
Скорост на движение и чистене	км/час	6	6	6	6
Тегло (с батерия)	kg	435-520	435-520	435-520	435-520
Размери (Д x Ш x В) (без прикачено оборудване)	mm	1790 x 910 x 1410	1790 x 910 x 1410	1790 x 800 x 1410	1790 x 800 x 1410
Контактно усилие на четките макс.	g/cm ²	505	34	560	46
Електрозахранване на уреда	V	36	36	36	36
Електрозахранване на зарядното устройство	V / Hz	100-240 / 50-60	100-240 / 50-60	100-240 / 50-60	100-240 / 50-60
Контейнер за боклук	л	9	-	7	-
Оборудване					
Валова четка		■	-	■	-
Дискова четка		-	■	-	■
Интегрирано метящо устройство		■	-	■	-
Задвижване на всички ходови колела		-	-	-	-
Auto Fill (пълнене на чиста вода)		□	□	□	□
ФАСТ		■	-	■	-
Режим есоefficiency		■	■	■	■
Авт. повдигане на четкова глава и смукател		■	■	■	■
Електронно регулируемо контактно усилие		■	■	■	■
Способност за изкачване дълга / кратковременна	%	10 / 15	10 / 15	10 / 15	10 / 15
KIK (Kärcher Intelligent Key)		■	■	■	■
Голям цветен дисплей		■	■	■	■
Интегрирано зарядно устройство		■	■	■	■
Варианти на оборудване					
Батерия, необслужваема, 36 V / 180 Ah / 36 V / 240 Ah		□	□	□	□
Смукател прав, маслоустойчиви устни (940 mm)		-	-	□	□
Смукател извит, маслоустойчиви устни (940 mm)		-	-	□	□
Смукател прав, маслоустойчиви устни (1060 mm)		□	□	-	-
Смукател извит, маслоустойчиви устни (1060 mm)		□	□	-	-
Специално оборудване					
Странична метла		□	-	□	-
Кутия за дозиране на препарата		□	□	□	□
ABS разпръскване и засмукване		□	□	□	□
Въртяща се сигнална лампа		□	□	□	□
Автоматична / ръчна система за измиване		□ / □	□ / □	□ / □	□ / □
Kärcher Fleet		□	□	□	□
Каталожен номер		1.246-020.2	1.246-020.2	1.246-020.2	1.246-020.2

■ Включени в обема на доставката. □ Възможен избор.

КЛАС 150 ЛИТРА



B 150 R Bp Pack D 75



B 150 R Bp Pack Dose R 90

Технически данни			
Работна ширина на дисковите четки	mm	750	900
Работна ширина изсмукване	mm	940	1060
Теоретична производителност	м ² /ч	4500	5400
Обем на резервоара за чиста / мръсна вода	л	150 / 150	150 / 150
Обороти	об./мин.	180	600 - 1300
Оборудване			
Смукател		940 mm, извит	1060 mm, извит
Батерия		мокра, лесна поддръжка, 36 V / 180 Ah	мокра, лесна поддръжка, 36 V / 240 Ah
Auto-Fill-In		не	да
Система за почистване на резервоара		не	да
Дозиране на препарат DOSE		не	да а
Каталожен номер		0.300-113.0	0.300-114.0



B 150 R Bp Pack Dose D 90



B 150 R Bp Pack Dose R 90 + странична метла

Технически данни			
Работна ширина на дисковите четки	mm	900	900
Работна ширина изсмукване	mm	1060	1060
Теоретична производителност	м ² /ч	5400	9000
Обем на резервоара за чиста / мръсна вода	л	150 / 150	150 / 150
Обороти	об./мин.	180	600 - 1300
Оборудване			
Смукател		1060 mm, извит	1060 mm, извит
Батерия		гел, без нужда от поддръжка, 36 V / 240 Ah	мокра, лесна поддръжка, 36 V / 240 Ah
Auto-Fill-In		да	да
Система за почистване на резервоара		да	да
Дозиране на препарат DOSE		да	да
Задвижване на вс. колела, вкл. стр. метла		-	да
Каталожен номер		0.300-125.0	0.300-138.0

КЛАС 90 ЛИТРА



B 90 R Adv Dose Bp Pack
B 90 R Adv Dose Bp

B 90 R Adv Bp Pack
B 90 R Adv Bp

B 90 R Classic Bp Pack
B 90 R Classic Bp

Технически данни

Работна ширина на четката	mm	550-750	550-750	550-750
Работна ширина изсмукване	mm	850-940	850-940	850-940
Резервоар за чиста/мръсна вода	l	90 / 90	90 / 90	90 / 90
Батерия	V / Ah	24 / 170 24 / -	24 / 170 24 / -	24 / 170 24 / -
Зарядно устройство	V / Hz	230 / 50-60 -	230 / 50-60 -	230 / 50-60 -
Размери (Д x Ш x В)	mm	1450 x 800 x 1200	1450 x 800 x 1200	1450 x 800 x 1200
Тегло	kg	275 152	273 150	272 149

Оборудване

Задвижване	■	■	■
Автоматично спиране на водата	■	■	■
Променливо контактно усилие	■	■	-
Dose	■	-	-
FACT	■	■	-
Вкл. батерия и зарядно у-во	■ -	■ -	■ -
Каталожен номер	1.161-311.0 1.161-310.0	1.161-309.0 1.161-308.0	1.161-307.0 1.161-306.0

■ Включени в обема на доставката.

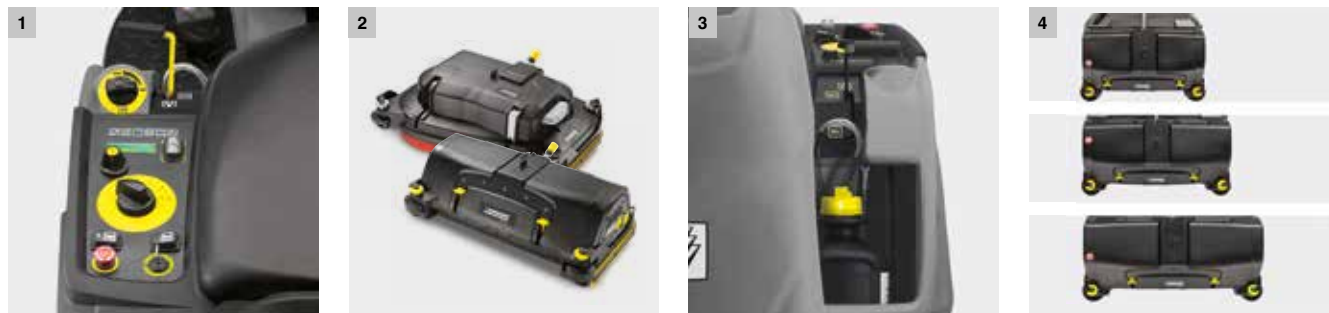

1 Машина по поръчка

- Имате на разположение различни варианти за оборудване. От бюджетния Classic до модела с пълно оборудване Dose.
- По желание се предлагат 3 работни ширини и извити или прави смукатели.

2 Различни техники за търкане на пода

- Дискови модели, предимно тогава, когато имаме гладки подове.
- При структурирани подове или упорити замърсявания валовите четки предлагат повече предимства. Освен това търкането и метенето става едновременно.

3 Със или без Dose

- При автоматичното дозиране на почистващ препарат Dose към чистата вода при нужда се добавя дозирано до 3 процента препарат.
- В резервоарът има само чиста вода. Това пести време и разходи.

4 Работна ширина по избор

- Според нуждите си може да избирате между 3 работни ширини: 55, 65 и 75 сантиметра.
- Това прави машината за почистване още по-икономична – особено за големи площи.
- Четковата глава, изсмукващата лайстна и страничната метла се спускат автоматично.
- Регулиране на много и различни режими.
- Лесно се обслужва.

ВАРИАНТИ ЗА КОНФИГУРАЦИЯ НА МАШИНА В 95 RS

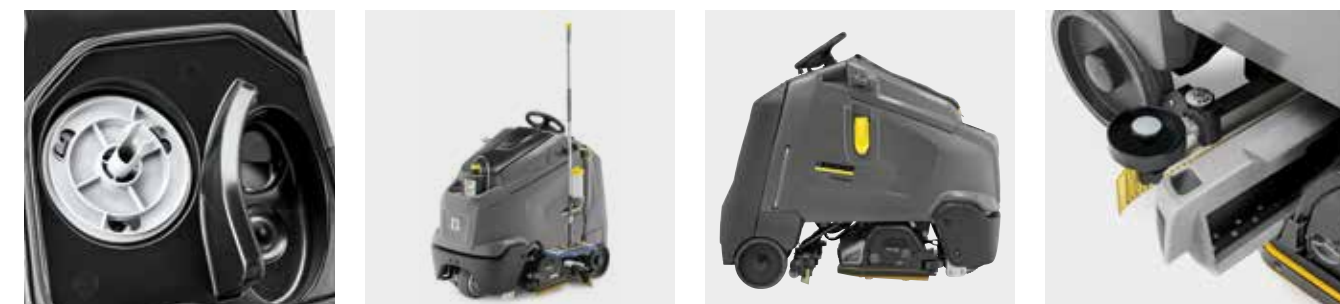
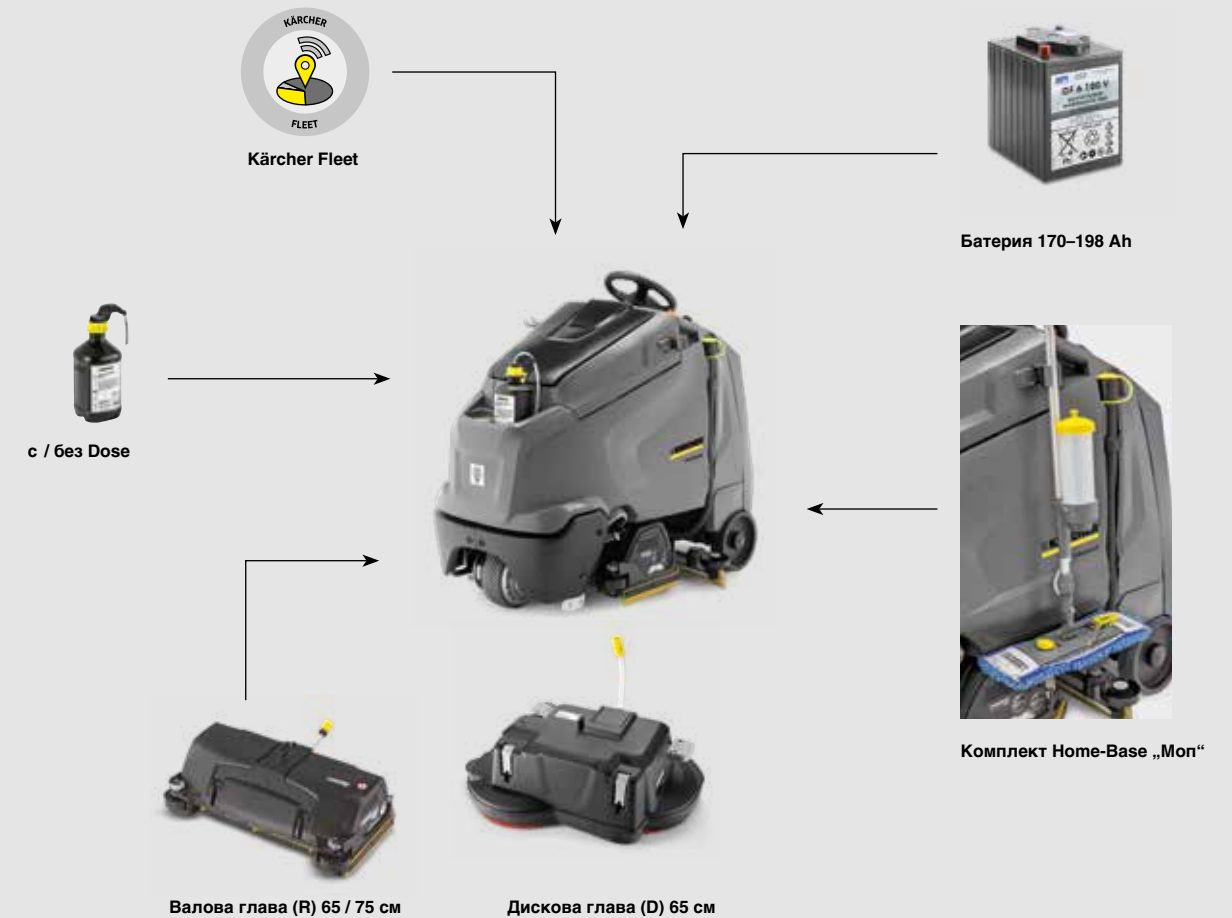

Турбинен предпазител

В капака за мръсната вода е вграден лесно достъпен фин филтър, който предпазва турбината. Той удължава нейния живот.

Комплект Home-Base

Пренасянето на инструменти е възможно благодарение на комплекта Home-Base на Kärcher при една компактна машина като B 95 RS. С това могат да бъдат пренасяни бутилки, торбички, парцали и даже моп.

Добра маневреност

Защото мястото на оператора е оптимално интегрирано в машината, уредът е като цяло много къс въпреки обема на резервоара от 95 литра – и с това изключително маневрен. Най-добрите предпоставки за добро обхващане на площта и в ъглови зони.

Диск или вал

В 95 RS е на разположение с дискова техника (за гладки подове) или с валова техника (за релефни подове, упорити замърсявания). Валовите глави са допълнително оборудвани с метачна функция и се предлагат в 2 работни ширини.

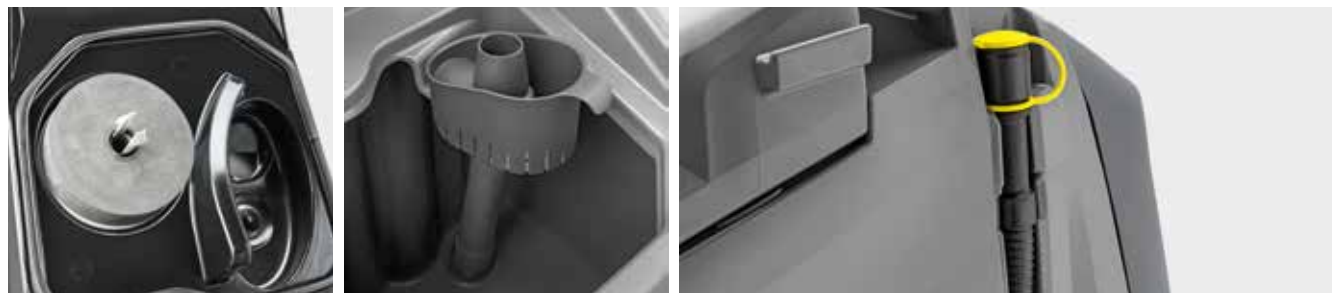

		B 95 RS		
+ четкова глава		R 75	R 65	D 65 R
Технически данни				
Работна ширина на четката	mm	750	650	650
Работна ширина изсмукване	mm	940	940	940
Теоретична производителност	м ² /ч	3000	2600	2600
Обем на резервоара за чиста/мръсна вода	л	95 / 95	95 / 95	95 / 95
Воден дебит макс.	л/мин	8	8	8
Обороти макс.	об./мин.	600-1300	600-1300	180
Мощност на целия уред	W	1800	1800	1800
Мощност на ходовия двигател	W	600	600	600
Тегло (без акумулатор)	kg	207	206	210
Тегло (с батерия)	kg	331	330	334
Размери (Д x Ш x В)	mm	1425 x 765 x 1270	1425 x 765 x 1270	1425 x 765 x 1270
Дозирание на препарата*	%	0-3	0-3	0-3
Контактно усилие на четките макс.	g/cm ²	193	215	24
Електрозахранване на уреда	V	24	24	24
Електрозахранване на зарядното устройство	V / Hz	230 / 50-60	230 / 50-60	230 / 50-60
Оборудване				
Валова четка		■	■	-
Дискова четка		-	-	■
KIK (Kärcher Intelligent Key)		■	■	■
Дисплей		■	■	■
Режим ecoefficiency		■	■	■
Работа на акумулатор		■	■	■
ФАСТ		■	■	-
Бордово зарядно устройство		■	■	■
Автоматично повдигане на четковата глава		■	■	■
Автоматично повдигане на смукателната греда		■	■	■
Електронно регулируемо контактно усилие		■	■	■
Auto Fill (пълнене на чиста вода)		■	■	■
Измиване на резервоара		■	■	■
Варианти на оборудване				
Акумулатор 4 x 6 V/180 Ah, необслужваема		□	□	□
4 x 6 V / 170 Ah, необслужваем		□	□	□
4 x 6V / 180 Ah, лесна поддръжка		□	□	□
2 x 12V / 198 Ah, необслужваем		□	□	□
Специално оборудване				
Кутия за дозирание на препарата		□	□	□
Комплект Home-Base „Моп“		□	□	□
Kärcher Fleet		□	□	□
Каталожен номер		1.006-200.2	1.006-200.2	1.006-200.2

* Опция ■ Включени в обема на доставката. □ Възможен избор.

КЛАС 40 ЛИТРА



BR 55/40 RS Bp Pack



BD 50/40 RS Bp Pack

Технически данни			
Работна ширина на четката	mm	550	508
Работна ширина изсмукване	mm	716	691
Резервоар за чиста/мръсна вода	l	40 / 40	40 / 40
Теоретична производителност	м ² /h	2350	2200
Обороти на четката	об./мин	1200	180
Контактно усилие на четката	g/cm ²	300-315	20
Тегло	kg	216	200
Размери (Д x Ш x В)	mm	1130 x 705 x 1543	1130 x 680 x 1543
Напрежение на батерията	V / Ah	36 / 76	36 / 76
Напрежение на зарядното устройство	V / Hz	230 / 50-60	230 / 50-60
Оборудване			
Функция метене		■	-
Задвижване		■	■
Вкл. батерия и зарядно у-во		■	■
Система с 2 резервоара		■	■
Смукател извит		■	■
Каталожен номер		1.533-173.0	1.533-171.0

■ Включени в обема на доставката.

ВАРИАНТИ ЗА КОНФИГУРАЦИЯ НА МАШИНА В 80 W

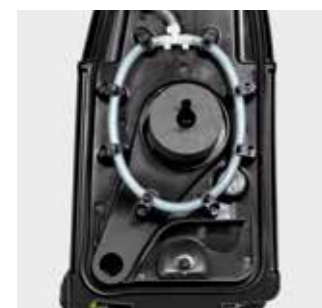
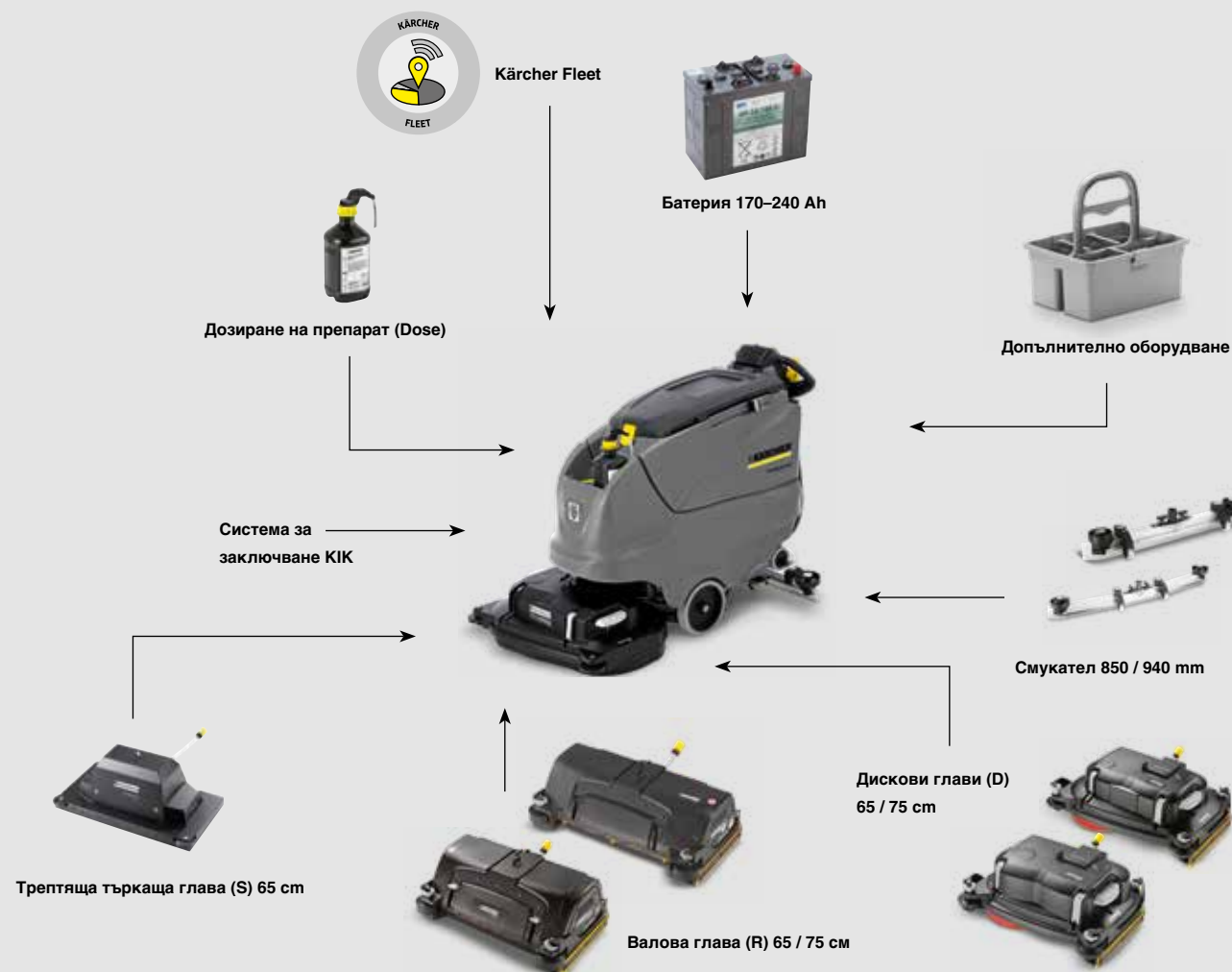

Серийно оборудване

Серийното оборудване включва система за лесно измиване на резервоара за мръсна вода и система за ефективно и безопасно автоматично напълване на резервоара за чиста вода.



Смукател

Според работната ширина могат да се изберат 2 различни дължини на смукателите. Както и дали да е извит за гладки повърхности или прав за по-трудни подове.

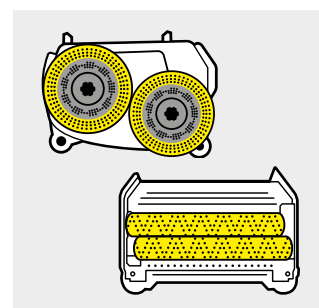

Четкови глави

Валовите глави (R) имат предимства при почистване на структурирани подове, при по-дълбоки фуги и за отстраняване на упорити замърсявания. Дисковите глави (D) са предимно за гладки повърхности.



Специално оборудване

За да бъде машината още по-ефективна, на разположение има и друго специално оборудване, като дозиране на препарат (Dose) или система Home-Base „Mopp“ / „Box“.

ТЕХНИЧЕСКИ ДАННИ И ОБОРУДВАНЕ

Серийно оборудване	В 80 W Вр				
	R 75	D 75	R 65	D 65	S 65
Валова четка	■	-	■	-	-
Дискова четка	-	■	-	■	-
KIK (Kärcher Intelligent Key)	■	■	■	■	■
Голям цветен дисплей	■	■	■	■	■
Режим ecoefficiency	■	■	■	■	■
Работа на акумулатор	■	■	■	■	■
ФАСТ	■	-	■	-	-
Задвижване	■	■	■	■	■
Интегрирано зарядно устройство (100-240 V)	■	■	■	■	■
Ръчна спирачка	■	■	■	■	■
Автоматично повдигане на четковата глава	■	■	■	■	■
Автоматично повдигане на смукателната греда	■	■	■	■	■
Електронно регулируемо контактно усилие	■	■	■	■	■
Auto Fill (система за напълване с чиста вода)	■	■	■	■	■
Измиване на резервоара	■	■	■	■	■
Функция метене	■	-	■	-	-
Специално оборудване					
Кутия за дозиране на препарата	□	□	□	□	□
Комплект Home-Base „Mopp“	□	□	□	□	□
Система Home-Base „Box“	□	□	□	□	□
Kärcher Fleet	□	□	□	□	□
Каталожен номер	1.259-010.2	1.259-010.2	1.259-010.2	1.259-010.2	1.259-010.2

■ Включени в обема на доставката. □ Възможен избор.

+ четкова глава	В 80 W Вр					
	R 75	D 75	R 65	D 65	S 65	
Работна ширина на четката	mm	750	750	650	650	650
Работна ширина изсмукване	mm	940	940	850	850	850
Теоретична производителност	м ² /ч	3000	3000	2600	2600	2200
Обем на резервоара за чиста/мръсна вода	л	80 / 80	80 / 80	80 / 80	80 / 80	80 / 80
Воден дебит макс.	л/мин	7	7	7	7	7
Обороти макс.	об./мин.	600-1300	180	600-1300	180	2000
Тегло (без акумулатор)	kg	129	133	128	131	133
Тегло с 170 / 180 / 240 Ah	kg	262 / 257 / 311	261 / 256 / 310	261 / 256 / 310	264 / 259 / 313	261 / 256 / 310
Размери (Д × Ш × В)	mm	1550 × 809 × 1154	1617 × 810 × 1154	1550 × 748 × 1154	1577 × 746 × 1154	1497 × 700 × 1154
Дозиране на препарата*	%	0-3	0-3	0-3	0-3	0-3
Контактно усилие на четките (макс.)	g/cm ²	374	28	430	32	23
Електрозахранване на уреда	V	24	24	24	24	24
Електрозахранване на зарядното устройство	V / Hz	100-240 / 50-60	100-240 / 50-60	100-240 / 50-60	100-240 / 50-60	100-240 / 50-60
Варианти на оборудване						
Батерия, гел, необслужваема (170, 180 или 240 Ah)	□	□	□	□	□	
Батерия, гел, лесна поддръжка (180 Ah)	□	□	□	□	□	
Смукател прав с опорни колелца, маслоустойчиви устни (850 mm)	□	□	□	□	□	
Смукател извит с опорни колелца, маслоустойчиви устни (850 mm)	□	□	□	□	□	
Смукател прав с опорни колелца, маслоустойчиви устни (940 mm)	□	□	□	□	□	
Смукател извит с опорни колелца, маслоустойчиви устни (940 mm)	□	□	□	□	□	
Каталожен номер	1.259-010.2	1.259-010.2	1.259-010.2	1.259-010.2	1.259-010.2	

* Опция. □ Възможен избор.

ВАРИАНТИ ЗА КОНФИГУРАЦИЯ НА МАШИНА В 60 W



Захранване от мрежата и от батерия

Машината В 60 W може да бъде захранвана от ел. мрежата или с батерия. При мрежовия модел постъпателното движение е на отделно задвижване.

Друго специално оборудване

Системата Kärcher Home-Base улеснява носенето на допълнително оборудване.

Четкови глави

Предлагат се различни типове четкови глави. Валови глави (R), дискови глави (D) и трептяща търкаща глава (S).

Смукател

За оптимално изсмукване и на извивки на разположение са смукатели с различни ширини. 850 mm за работни ширини до 55 cm, 940 mm за 65 cm работна ширина.

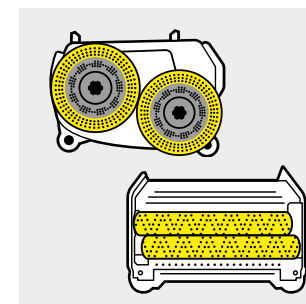

ИНДИВИДУАЛНА КОНФИГУРАЦИЯ

Предлагаме избор между два различни базови модела: В 60 W Ep със захранване от мрежата и В 60 W Bp на батерия. Освен това имате на разположение 4 работни глави в дисков и валов модел с различни работни ширини. Можете да избирате и между 2 различни типа батерии с 4 различни смукатели. За завършек имаме привлекателно специално оборудвана като системата за измиване на резервоара Kärcher, автоматичното дозиране на почистващ препарат Dose или практичната система Home-Base.

	B 60 W Ep / B 60 C Bp Classic / B 60 W Bp Classic		B 60 W Bp	
	R 55	D 51	R 65	D 65
+ четкова глава				
Работна ширина на четката	mm	550	510	650
Работна ширина изсмукване	mm	850	850	940
Теоретична производителност	м ² /ч	2200	2040	2600
Обем на резервоара за чиста/мръсна вода	л	60	60	60
Воден дебит макс.	л/мин	3,6	3,6	3,6
Обороти макс.	об./мин.	1100	180	600-1300
Мощност на целия уред	W	1450	1450	2100
Мощност на ходовия двигател	W	-	-	300
Тегло (без акумулатор)	kg	88,5	88,5	109
Тегло с 105 / 170 / 180 Ah	kg	- / 185 / 232	- / 185 / 232	185 / 232 / 231
Размери (Д x Ш x В)	mm	1381 x 649 x 1147	1500 x 638 x 1147	1520 x 748 x 1147
Дозиране на препарата*	%	-	-	0-3
Контактно усилие	g/cm ²	170	20	265
Електрозахранване на уреда	V/Hz / V/Ah	230/50 / 24/- / 24/-	230/50 / 24/- / 24/-	24/-
Серийно оборудване				
Валова четка	■	-	■	-
Дискова четка	-	■	-	■
KIK (Kärcher Intelligent Key)	-	-	■	■
Дисплей	-	-	■	■
Режим есоefficiency	-	-	■	■
Режим на мрежа	■ / - / -	■ / - / -	-	-
Работа на акумулатор	- / ■ / ■	- / ■ / ■	■	■
ФАСТ	-	-	■	-
Задвижване	- / - / ■	- / - / ■	■	■
Интегрирано зарядно устройство (100-240 / 50-60 V)	-	-	■	■
Регулируемо контактно усилие	■ / - / -	■ / - / -	■	■
Варианти на оборудване				
Батерия, гел, необслужваема (105, 170 или 180 Ah)	-	-	□	□
Батерия, гел, лесна поддръжка (180 Ah)	-	-	□	□
Смукател прав с опорни колелца, маслоустойчиви устни (850 mm)	□	□	□	□
Смукател извит с опорни колелца, маслоустойчиви устни (850 mm)	□	□	□	□
Смукател прав с опорни колелца, маслоустойчиви устни (940 mm)	□	□	□	□
Смукател извит с опорни колелца, маслоустойчиви устни (940 mm)	□	□	□	□
Специално оборудване				
Кутия за дозиране на препарата	-	-	□	□
Комплект Home-Base „Моп“	□	□	□	□
Система Home-Base „Вох“	□	□	□	□
Auto Fill (система за напълване с чиста вода)	□	□	□	□
Система за измиване на резервоара	□	□	□	□
Kärcher Fleet	-	-	□	□
Каталожен номер	1.384-020.2	1.384-020.2	1.384-020.2	1.384-020.2

* Опция ■ Включени в обема на доставката. □ Възможен избор.



	B 60 W Bp		
	R 55	D 55	S 65
+ четкова глава			
Работна ширина на четката	mm 550	550	650
Работна ширина изсмукване	mm 850	850	850
Теоретична производителност	м ² /ч 2200	2200	2200
Обем на резервоара за чиста/мръсна вода	л 60	60	60
Воден дебит макс.	л/мин 3,6	3,6	3,6
Обороти макс.	об./мин. 600-1300	180	2000
Мощност на целия уред	W 2100	2100	900
Мощност на ходовия двигател	W 300	300	300
Тегло (без акумулатор)	kg 109	109	115
Тегло с 105 / 170 / 180 Ah	kg 185 / 232 / 231	185 / 232 / 231	191 / 248 / 243
Размери (Д x Ш x В)	mm 1490 x 672 x 1147	1480 x 666 x 1147	1436 x 700 x 1147
Дозирание на препарата*	% 0-3	0-3	0-3
Контактно усилие	g/cm ² 315	35	18
Електрозахранване на уреда	V/Hz / V/Ah 24/-	24/-	24/-
Серийно оборудване			
Валова четка	■	-	-
Дискова четка	-	■	-
KIK (Kärcher Intelligent Key)	■	■	■
Дисплей	■	■	■
Режим ecoefficiency	■	■	■
Режим на мрежа	-	-	-
Работа на акумулатор	■	■	■
ФАСТ	■	-	-
Задвижване	■	■	■
Интегрирано зарядно устройство (100-240 / 50-60 V)	■	■	■
Регулируемо контактно усилие	■	■	■
Варианти на оборудване			
Батерия, гел, необслужваема (105, 170 или 180 Ah)	□	□	□
Батерия, гел, лесна поддръжка (180 Ah)	□	□	□
Смукател прав с опорни колелца, маслоустойчиви устни (850 mm)	□	□	□
Смукател извит с опорни колелца, маслоустойчиви устни (850 mm)	□	□	□
Смукател прав с опорни колелца, маслоустойчиви устни (940 mm)	□	□	□
Смукател извит с опорни колелца, маслоустойчиви устни (940 mm)	□	□	□
Специално оборудване			
Кутия за дозирание на препарата	□	□	□
Комплект Home-Base „Моп“	□	□	□
Система Home-Base „Вох“	□	□	□
Auto Fill (система за напълване с чиста вода)	□	□	□
Система за измиване на резервоара	□	□	□
Kärcher Fleet	□	□	□
Каталожен номер	1.384-020.2	1.384-020.2	1.384-020.2

■ Включени в обема на доставката. □ Възможен избор.

КЛАС 60 ЛИТРА



B 60 W Bp Pack Dose D 55



B 60 W Bp Pack Dose R 55

Технически данни

Работна ширина на дисковите четки	mm 550	-
Работна ширина на валовите четки	mm -	550
Работна ширина изсмукване	mm 850	850
Теоретична производителност	м ² /ч 2200	2200
Обем на резервоара за чиста / мръсна вода	л 60 / 60	60 / 60
Обороти	об./мин. 180	600 - 1300

Оборудване

Смукател	без	без
Задвижване	с	с
Батерия	гел, необслужваема, 170 Ah	гел, необслужваема, 170 Ah
Auto-Fill-In	да	да
Система за почистване на резервоара	да	да
Дозирание на препарат DOSE	да	да
Каталожен номер	0.300-085.0	0.300-086.0



B 60 W Bp Pack Dose D 65



B 60 W Bp Pack Dose R 65

Технически данни

Работна ширина на дисковите четки	mm 650	650
Работна ширина изсмукване	mm 940	940
Теоретична производителност	м ² /ч 2600	2600
Обем на резервоара за чиста / мръсна вода	л 60 / 60	60 / 60
Обороти	об./мин. 180	600 - 1300

Оборудване

Смукател	без	без
Задвижване	с	с
Батерия	гел, необслужваема, 170 Ah	гел, необслужваема, 170 Ah
Auto-Fill-In	да	да
Система за почистване на резервоара	да	да
Дозирание на препарат DOSE	да	да
Каталожен номер	0.300-129.0	0.300-130.0

ВАРИАНТИ ЗА КОНФИГУРАЦИЯ НА МАШИНА В 40 С/В



ПОДОМИЕЩИ МАШИНИ/СМУКАЧКИ

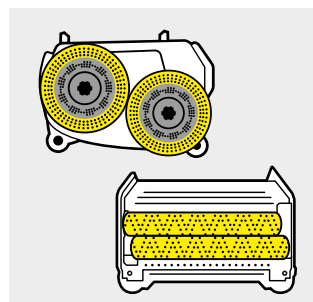

Четкови глави
В зависимост от областта на приложение се предлагат различни работни ширини (от 43 до 55 cm). Валова или дискова система. Валът винаги има функция измитане.



Захранване от мрежата и от батерия
По избор от контакт или на батерия. Избор между различни видове батерии. До 3,5 часа време на работа.



Смукател
Има избор между различни смукатели. Извити или прави, с изсмукващи ленти от каучук или издръжлив на износване, устойчив на масло полиуретан.



Специално оборудване
По Ваш избор можете да добавите различно оборудване: тракция, дозиране на препарат Dose, автоматично напълване, държач за mop, автоматична система за измиване.

ИНДИВИДУАЛНА КОНФИГУРАЦИЯ

Може да се избира между различни базисни модели: за ел. мрежа (B 40 C Ep), с батерия (B 40 C Bp) или с батерия и мощен ходов двигател (B 40 W Bp). Освен това има по 4 работни глави в 2 различни работни ширини и с диск и вал. Изберете между 3 различни типа батерии и 4 различни смукатели. И добавете уникално специално оборудване като напр. система за измиване на резервоара.



		B 40 W Bp			
+ четкова глава		R 45	D 43	R 55	D 51
Номинално напрежение	V	24	24	24	24
Работна ширина на четката	mm	450	430	550	508
Работна ширина изсмукване	mm	850	850	850	850
Теоретична производителност	м ² /ч	1800	1700	2200	2000
Обем на резервоара за чиста/мръсна вода	л	40 / 40	40 / 40	40 / 40	40 / 40
Воден дебит макс.	л/мин	2,6	2,6	2,6	2,6
Обороти макс.	об./мин.	1200	180	1200	180
Консумирана мощност от целия уред макс.	W	1300	1300	1300	1300
Мощност на ходовия двигател	W	130	130	130	130
Тегло (без акумулатор)	kg	87	91	88	93
Тегло с 70 Ah, който не се нуждае от поддръжка	kg	129	133	130	135
Тегло с 105 Ah, който не се нуждае от поддръжка	kg	163	167	164	169
Тегло с 80 Ah, който изисква лесна поддръжка	kg	149	153	150	155
Размери (Д x Ш x В)	mm	1249 x 520 x 1145	1249 x 537 x 1145	1249 x 620 x 1145	1249 x 575 x 1145
Дозирание на препарата*	%	0-3	0-3	0-3	0-3
Контактно усилие	g/cm ²	160	50	140	30
Серийно оборудване					
Валова четка		■	-	■	-
Дискова четка		-	■	-	■
KIK (Kärcher Intelligent Key)		■	■	■	■
Дисплей		■	■	■	■
Режим на мрежа		-	-	-	-
Работа на акумулатор		■	■	■	■
ФАСТ		■	-	■	-
Задвижване		■	■	■	■
Бордово зарядно устройство		■	■	■	■
Варианти на оборудване					
Батерия, гел, необслужваема (70 Ah)		<input type="checkbox"/>	<input type="checkbox"/>	<input type="checkbox"/>	<input type="checkbox"/>
Батерия, гел, необслужваема (105 Ah)		<input type="checkbox"/>	<input type="checkbox"/>	<input type="checkbox"/>	<input type="checkbox"/>
Батерия, мокра, лесна поддръжка (80 Ah)		<input type="checkbox"/>	<input type="checkbox"/>	<input type="checkbox"/>	<input type="checkbox"/>
Смукател прав, изсмукващи ленти от естествен каучук		<input type="checkbox"/>	<input type="checkbox"/>	<input type="checkbox"/>	<input type="checkbox"/>
Смукател извит, изсмукващи ленти от естествен каучук		<input type="checkbox"/>	<input type="checkbox"/>	<input type="checkbox"/>	<input type="checkbox"/>
Смукател прав с опорни колелца, маслостойчиви устни		<input type="checkbox"/>	<input type="checkbox"/>	<input type="checkbox"/>	<input type="checkbox"/>
Смукател извит с опорни колелца, маслостойчиви устни		<input type="checkbox"/>	<input type="checkbox"/>	<input type="checkbox"/>	<input type="checkbox"/>
Специално оборудване					
Кутия за дозирание на препарата		<input type="checkbox"/>	<input type="checkbox"/>	<input type="checkbox"/>	<input type="checkbox"/>
Комплект Home-Base „Моп“		<input type="checkbox"/>	<input type="checkbox"/>	<input type="checkbox"/>	<input type="checkbox"/>
Система Home-Base „Вох“		<input type="checkbox"/>	<input type="checkbox"/>	<input type="checkbox"/>	<input type="checkbox"/>
Auto Fill (система за напълване с чиста вода)		<input type="checkbox"/>	<input type="checkbox"/>	<input type="checkbox"/>	<input type="checkbox"/>
Система за измиване на резервоара		<input type="checkbox"/>	<input type="checkbox"/>	<input type="checkbox"/>	<input type="checkbox"/>
Каталожен номер		1.533-210.2	1.533-210.2	1.533-210.2	1.533-210.2

* Опция ■ Включени в обема на доставката. □ Възможен избор.

B 40 C Bp / Classic			
R 45	D 43	R 55	D 51
24	24	24	24
450	430	550	508
850	850	850	850
1800	1700	2200	2000
40 / 40	40 / 40	40 / 40	40 / 40
2,6	2,6	2,6	2,6
1200	180	1200	180
1100	1100	1100	1100
-	-	-	-
80	84	81	86
122	126	123	128
156	160	157	162
142	146	143	148
1249 x 520 x 1145	1249 x 537 x 1145	1249 x 620 x 1145	1249 x 575 x 1145
0-3 / -	0-3 / -	0-3 / -	0-3 / -
160	50	140	30
■	-	■	-
-	■	-	■
■ / -	■ / -	■ / -	■ / -
■	■	■	■
-	-	-	-
■	■	■	■
■ / -	-	■ / -	-
-	-	-	-
■ / -	■ / -	■ / -	■ / -
□	□	□	□
□	□	□	□
□	□	□	□
□	□	□	□
□	□	□	□
□	□	□	□
□ / -	□ / -	□ / -	□ / -
□	□	□	□
□	□	□	□
□	□	□	□
□	□	□	□
1.533-210.2	1.533-210.2	1.533-210.2	1.533-210.2

B 40 C Ep			
R 45	D 43	R 55	D 51
230-240	230-240	230-240	230-240
450	430	550	508
850	850	850	850
1800	1700	2200	2000
40 / 40	40 / 40	40 / 40	40 / 40
2,6	2,6	2,6	2,6
1100	180	1100	180
1300	1300	1300	1300
-	-	-	-
76	77	77	79
-	-	-	-
-	-	-	-
-	-	-	-
1249 x 520 x 1145	1249 x 537 x 1145	1249 x 620 x 1145	1249 x 575 x 1145
-	-	-	-
190	26	170	20
■	-	■	-
-	■	-	■
-	-	-	-
-	-	-	-
■	■	■	■
-	-	-	-
-	-	-	-
-	-	-	-
-	-	-	-
-	-	-	-
-	-	-	-
-	-	-	-
-	-	-	-
-	-	-	-
1.533-210.2	1.533-210.2	1.533-210.2	1.533-210.2

КЛАС 40 ЛИТРА



B 40 W Vp Pack R 55



B 40 W Vp Pack D 51

Технически данни

Работна ширина на валовите четки	mm	550	508
Работна ширина изсмукване	mm	850	850
Теоретична производителност	m ² /ч	2200	2000
Обем на резервоара за чиста / мръсна вода	l	40 / 40	40 / 40
Обороти на четката	об./мин.	600 - 1200	180

Оборудване

Смукател	без	без
Задвижване	с	с
Батерия	гел, необслужваема, 105 Ah	гел, необслужваема, 105 Ah
Auto-Fill-In	да	да
Система за почистване на резервоара	да	да
Каталожен номер	0.300-004.0	0.300-005.0



B 40 W Vp Pack Dose R 55



B 40 W Vp Pack Dose D 51

Технически данни

Работна ширина на дисковите четки	mm	550	508
Работна ширина изсмукване	mm	850	850
Теоретична производителност	m ² /ч	2200	2000
Обем на резервоара за чиста / мръсна вода	l	40 / 40	40 / 40
Обороти	об./мин.	600 - 1200	180

Оборудване

Смукател	850 mm, прав с колелца	850 mm, прав с колелца
Задвижване	с	с
Батерия	гел, необслужваема, 105 Ah	гел, необслужваема, 105 Ah
Auto-Fill-In	да	да
Система за почистване на резервоара	да	да
Дозирание на препарат DOSE	да	да
Каталожен номер	0.300-008.0	0.300-009.0

КЛАС 25 ДО 35 ЛИТРА



BD 43/25 C Vp

BD 43/35 C Ep

Технически данни

Работна ширина на четката	mm	430	430
Работна ширина изсмукване	mm	850	850
Резервоар за чиста/мръсна вода	l	25 / 25	35 / 35
Производителност	m ² /h	1720	1720
Мощност	W	1100	1100
Контактно усилие на четката	g/cm ²	30-40	30-40
Обороти на четката	об./мин	180	180
Мрежово напрежение	V	-	230
Честота	Hz	-	50
Напрежение на зарядното устройство	-	-	-
Напрежение на батерията	V	24	-
Тегло	kg	48	48
Размери (Д x Ш x В)	mm	1315 x 680 x 1195	1315 x 680 x 1195

Оборудване

Дискова четка	■	■
Система с 2 резервоара	■	■
Режим на ток	-	■
Вкл. батерия и зарядно у-во	-	-
Променливо контактно усилие	-	-
Транспортни колела	-	-
Каталожен номер	1.515-400.0	1.515-401.0

■ Включени в обема на доставката.

КЛАС 12 ЛИТРА



BD 38/12 C Vp Pack



BR 35/12 C Vp Pack

Технически данни

Работна ширина на четката	mm	380	350
Работна ширина изсмукване	mm	480	450
Производителност	m ² /h	1500	1400
Резервоар за чиста/мръсна вода	l	12 / 12	12 / 12
Обороти на четката	об./мин	180	700-1500
Тегло	kg	36	35
Размери (Д x Ш x В)	mm	980 x 510 x 1300	1000 x 450 x 1300

Оборудване

Валова четка	-	■
Дискова четка	■	-
Система с 2 резервоара	■	■
Вкл. батерия и зарядно у-во	■	■
Променливо контактно усилие	-	■
Транспортни колела	■	■
Каталожен номер	1.783-430.0	1.783-450.0

■ Включени в обема на доставката.

КЛАС 10 ЛИТРА



BR 40/10 C Adv

Технически данни

Работна ширина на четката	mm	400
Работна ширина изсмукване	mm	400
Производителност	m ² /h	400
Мощност	W	2710
Резервоар за чиста/мръсна вода	l	10 / 10
Обороти на четката	об./мин	1100
Мрежово напрежение	V	220-240
Честота	Hz	50
Тегло	kg	30
Размери (Д × Ш × В)	mm	520 × 470 × 380

Оборудване

Валова четка	■
Система с 2 резервоара	■
Режим на ток	■
Променливо контактно усилие	■
Транспортни колела	■
Каталожен номер	1.783-311.0

■ Включени в обема на доставката.

КЛАС 10 ЛИТРА



B 60/10 C

Технически данни

Работна ширина на четката	mm	630
Работна ширина изсмукване	mm	600
Резервоар за чиста/мръсна вода	l	10 / 10
Теоретична производителност	m ² /h	2400
Размери в работно положение (Д × Ш × В)	mm	1356 × 635 × 1311
Тегло	kg	21

Оборудване

Система с 2 резервоара	■
Транспортни колела	■
Каталожен номер	1.006-706.0

■ Включени в обема на доставката.

КЛАС 4 ЛИТРА



BR 30/4 C Bp Pack



BR 30/4 C Adv

Технически данни

Работна ширина на четката	mm	300	300
Работна ширина изсмукване	mm	300	300
Мощност	W	550	820
Резервоар за чиста/мръсна вода	l	4 / 4	4 / 4
Обороти на четката	об./мин	1270	1450
Макс. производителност	m ² /h	200	200
Мрежово напрежение	V	-	220-240
Честота	Hz	-	50-60
Тегло	kg	14,4	12,4
Размери (Д × Ш × В)	mm	390 × 335 × 1180	390 × 335 × 1180

Оборудване

Валова четка	■	■
Система с 2 резервоара	■	■
Режим на ток	-	■
Ръчно изсмукване	-	■
Микрофибърен вал	-	■
Транспортни колела	■	■
Работа на акумулатор	■	-
Каталожен номер	1.783-214.0	1.783-213.0

■ Включени в обема на доставката.

ПОДОПОЧИСТВАЩА
МАШИНА

BRS 40/1000 C

Технически данни

Работна ширина	mm	400
Работна височина	mm	135
Теоретична производителност	m ² /h	450
Мощност	W	2100
Обороти на четката	об./мин	1000
Напрежение	V	220-240
Честота	Hz	50
Тегло	kg	27
Размери (Д × Ш × В)	mm	520 × 470 × 250

Оборудване

Режим на ток	■	
Резервоар	l	10
Валова четка	2	
Транспортни колела	■	
Каталожен номер	1.783-330.0	

■ Включени в обема на доставката.

ЕДНОДИСКОВИ МАШИНИ



BDS 51/180 C Adv



BDS 43/180 C Adv



BDS 33/180 C Adv

Технически данни			
Работна ширина на четката	mm	508	432
Мощност	W	1000	850
Контактно усилие на четката	g/cm ²	25	38
Обороти на четката	об./мин	180	180
Напрежение	V	220-240	220-240
Честота	Hz	50	50
Тегло	kg	45	31
Размери (Д x Ш x В)	mm	700 x 510 x 1180	660 x 430 x 1180
Оборудване			
Резервоар (опция)	l	10	8
Каталожен номер		1.291-227.0	1.291-226.0
			1.291-220.0



BDS 43/Duo C Adv



BDS 43/180 C

Технически данни			
Работна ширина на четката	mm	432	432
Мощност	W	1560	1400
Контактно усилие на четките	g/cm ²	45	38
Обороти на четката	об./мин	150-300	180
Напрежение	V	220-240	230
Честота	Hz	50	50
Тегло	kg	47	43
Размери (Д x Ш x В)	mm	660 x 430 x 1180	660 x 430 x 1180
Оборудване			
Резервоар (опция)	l	10	10
Каталожен номер		1.291-223.0	1.291-228.0

АВТОМАТИ ЗА ПОЧИСТВАНЕ НА ЕСКАЛАТОРИ



BR 47/35 Esc



BR 45/10 Esc

Технически данни			
Работна ширина на четката	mm	470	450
Работна ширина изсмукване	mm	470	450
Резервоар за чиста/мръсна вода	l	35 / 35	-
Вместимост		-	10
Обороти на четката	об./мин	870-1090	290
Количество вода ръка.	l/h	60	-
Налягане	bar	4-7	-
Напрежение	V	220-240	220-240
Честота	Hz	50-60	50
Тегло	kg	90	44
Размери (Д x Ш x В)	mm	1200 x 670 x 1100	880 x 460 x 220
Оборудване			
Четка за почистване		■	■
Попиващи четки		■	-
Каталожен номер		1.310-109.0	1.310-121.0

■ Включени в обема на доставката.

КОМПАКТЕН КЛАС



BD 17/5 C

Технически данни			
Работна ширина	mm	170 / 200	
Работна височина	mm	330	
Обороти на четката	об./мин	0-470	
Напрежение	V	220-230	
Честота	Hz	50-60	
Тегло	kg	5	
Размери (Д x Ш x В)	mm	360 x 180 x 330	
Оборудване			
Дискова четка		-	
Движещ диск		-	
Регулируеми четки-скорост		■	
Колела		■	
Резервоар	l	-	
Водещ прът		-	
Каталожен номер		1.737-105.0	

■ Включени в обема на доставката.

КОМПАКТЕН КЛАС



BDP 50/1500 C

Технически данни

Работна ширина изсмукване	mm	560
Работна ширина пад	mm	508
Теоретична производителност	m ² /h	900
Обороти на четката	об./мин	1500
Тегло	kg	34,5
Размери (Д x Ш x В)	mm	760 x 550 x 1250
Напрежение	V	230
Честота	Hz	50

Оборудване

Движещ диск с Centerlock	■
Изсмукване на прах	■

Каталожен номер	1.291-141.0
-----------------	-------------

■ Включени в обема на доставката.



ПЪЛНА ПРОГРАМА ЗА ПОЧИСТВАНЕ НА ТВЪРДИ ПОВЪРХНОСТИ.

Подът в една сграда има най-различни задачи: той не само е основа за всяко помещение, но и същевременно привлича погледа и представлява символ за статус. Затова трябва да му бъде отделено специално внимание. И не само по отношение избора на материал, но и по отношение на почистването и поддръжката. Защото за всеки под има специални изисквания, които трябва да бъдат съобразени. За да дадем възможност на подовата настилка да живее дълго и без повреди, са ни нужни многобройни познания, както и подходящи почистващи машини, принадлежности и препарати. Консултирайте се с нас.







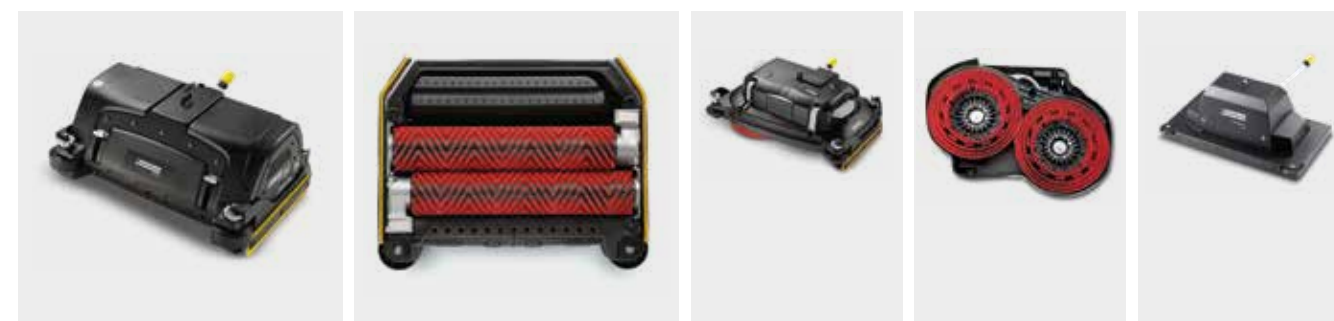











	Четка	Пад	Микрофибър- рен вал	Четка	Пад	Микрофибър- рен пад	Пад	Препоръка за препарат
Основно почистване								
Линолеум	■	■		■	■			RM 754
PVC, винил, синтетични смолисти покрития	■	■		■	■			RM 752/754
Тъмен мрамор, гранит, мозайка, гладко полирани	■	■		■	■			RM 752/754 ¹⁾
Светъл/бял мрамор	■			■				RM 752/754 ¹⁾
Гранит, порфир, камък, структурирани	■			■				RM 752
Плочки, клинкери, глазирани	■	■		■	■			RM 752/751 ²⁾
Фини керамични изделия	■	■	■	■	■	□		RM 743/753
Гумени пъпки	■			■				RM 754
Килим	■			□				RM 768/768 OA
Поддържащо почистване								
Линолеум	■	■	■	■	■	□	■	RM 746/780/754/756
PVC, винил, синтетични смолисти покрития	■	■	■	■	■	□	■	RM 746/780/754/756
Мрамор, гранит, мозаичен под, гладко полирани	■	■	■	■	■	□	■	RM 746/755/780/756
Гранит, порфир, камък, структурирани	■	■	■	■	■	□	■	RM 746/755/780/756
Плочки, клинкери, глазирани	■	■	■	■	■	□	■	RM 730/746/780/756
Фини керамични изделия	■	■	■	■	■	□	■	RM 743/753/756
Гумени пъпки	■			■				RM 780/756
Диамантена почистваща система								
Синтетични смолисти покрития, PUR					□	■		RM 746/755/780
Мрамор, гранит, мозайка, травертин, полирани					□	■		RM 730/746/755/780
Полиране								
Линолеум	□	■		□	■			RM 748
PVC, винил, синтетични смолисти покрития	□	■		□	■			RM 748
Мрамор, гранит, мозаичен под, гладко полирани	□	■		□	■			RM 748
Паркет, запечатан	□	■		□	■			RM 748
Гумени пъпки	□			□				RM 748
Теракота	□			■				
Междино почистване								
Килим						□		RM 768/768 OA
Кристализиране								
Мрамор, мозаичен под и други съдържащи варовик подови покрития	■	■			■			RM 749/775 ³⁾
Санитарно на предпазното покритие								
Покрития		■					■	RM 755 ES/754
Цветове на падове и четки								
□ бял ■ бежов ■ натурален ■ жълт ■ син ■ зелен ■ червен ■ черен □ син/бял (микрофибър) ■ оранжев □ Диамант: бял, жълт, зелен ■ Виолетов: пад SP, виолетов								







¹⁾ При блестящ мрамор (алкалност < pH 11). ²⁾ За отстраняване на остатъци от цимент. ³⁾ Само дискова техника. ⁴⁾ Диамантен пад



В зависимост от областта на приложение могат да се приложат различни четкови глави R (валове), D (диск) или S (с трептяща техника). За гладки подове с леко замърсяване се препоръчва дискова глава. При упорити замърсявания или структурирани повърхности са се доказали валовите глави. Впрочем всички те са с функция метене. Така подмиещата смукачка се превръща в разностранен талант и може едновременно да мете, търка и изсмука. Специално място заема главата S, с която ефективно може да бъде премахнато защитното покритие на пода. Четковите глави на машината се сменят много лесно.

Продуктово описание	Характеристика	Цвят	Размер	Кол.	Съдърж./ кол.	Оп.	Каталожен номер
Super подложки							
	Super подложки Без зърнена структура, за полиране на подове	много мека	бял	Ø 330/88 mm	1 бр.	1 бр.	5 3.337-174.0
			бял	Ø 430/88 mm	1 бр.	1 бр.	5 3.336-264.0
			бял	Ø 500/88 mm	1 бр.	1 бр.	5 3.336-276.0
	Super подложки С лека зърнена структура, за полиране на подове	мека	бежов	Ø 255/88 mm	1 бр.	1 бр.	5 3.337-161.0
			бежов	Ø 330/88 mm	1 бр.	1 бр.	5 3.337-169.0
			бежов	Ø 430/88 mm	1 бр.	1 бр.	5 3.336-265.0
			бежов	Ø 460/88 mm	1 бр.	1 бр.	5 3.337-187.0
			бежов	Ø 508/88 mm	1 кашон	5 бр.	6.369-468.0
	Super подложки С естествен косъм, за полиране, отстранява много добре малки драскотини	мека	бежов/ натурален	Ø 430/88 mm	1 кашон	5 бр.	6.371-149.0
			бежов/ натурален	Ø 500/88 mm	1 кашон	5 бр.	6.371-146.0
	Super подложки Много подходяща за основно почистване на линолеум	мека	син	Ø 330/88 mm	1 бр.	1 бр.	5 3.337-175.0
			син	Ø 410/88 mm	1 бр.	1 бр.	5 3.337-186.0
			син	Ø 430/88 mm	1 бр.	1 бр.	5 3.336-270.0
			син	Ø 530/88 mm	1 бр.	1 бр.	5 3.337-218.0
	Super подложки С много фина зърнена структура за шлайфане, оптимална за възстановяване на защитния филм	средно мека	сив	Ø 330/88 mm	1 бр.	1 бр.	5 3.337-173.0
			сив	Ø 410/88 mm	1 бр.	1 бр.	5 3.337-181.0
			сив	Ø 430/88 mm	1 бр.	1 бр.	5 3.336-269.0
			сив	Ø 460/88 mm	1 бр.	1 бр.	5 3.337-191.0
	Super подложки За почистване и за почистващи препарати на всички подове	средно мека	червен	Ø 220/88 mm	1 бр.	1 бр.	5 3.337-157.0
			червен	Ø 255/88 mm	1 бр.	1 бр.	5 3.337-162.0
			червен	Ø 265/88 mm	1 бр.	1 бр.	5 3.337-203.0
			червен	Ø 280/88 mm	1 бр.	1 бр.	5 3.337-166.0
			червен	Ø 305/88 mm	1 бр.	1 бр.	5 3.337-212.0
			червен	Ø 330/88 mm	1 бр.	1 бр.	5 3.337-170.0
			червен	Ø 360/88 mm	1 бр.	1 бр.	5 3.337-176.0
			червен	Ø 380/88 mm	1 бр.	1 бр.	5 3.336-258.0
			червен	Ø 410/88 mm	1 бр.	1 бр.	5 3.337-182.0
			червен	Ø 430/88 mm	1 бр.	1 бр.	5 3.336-266.0
			червен	Ø 460/88 mm	1 бр.	1 бр.	5 3.337-188.0
			червен	Ø 480/88 mm	1 бр.	1 бр.	5 3.337-193.0
			червен	Ø 500/88 mm	1 бр.	1 бр.	5 3.337-208.0
		червен	Ø 508/88 mm	1 кашон	5 бр.	6.369-079.0	
		червен	Ø 530/88 mm	1 бр.	1 бр.	5 3.337-217.0	
	Super подложки За почистване на силно замърсени подове и основно почистване	средно твърда	зелен	Ø 220/88 mm	1 бр.	1 бр.	5 3.337-158.0
			зелен	Ø 255/88 mm	1 бр.	1 бр.	5 3.337-163.0
			зелен	Ø 265/88 mm	1 бр.	1 бр.	5 3.337-204.0
			зелен	Ø 280/88 mm	1 бр.	1 бр.	5 3.337-167.0
			зелен	Ø 307/88 mm	1 бр.	1 бр.	5 3.337-214.0
			зелен	Ø 330/88 mm	1 бр.	1 бр.	5 3.337-171.0
			зелен	Ø 360/88 mm	1 бр.	1 бр.	5 3.337-177.0
			зелен	Ø 380/88 mm	1 бр.	1 бр.	5 3.336-259.0
			зелен	Ø 410/88 mm	1 бр.	1 бр.	5 3.337-183.0
			зелен	Ø 430/88 mm	1 бр.	1 бр.	5 3.336-267.0
			зелен	Ø 460/88 mm	1 бр.	1 бр.	5 3.337-189.0
			зелен	Ø 500/88 mm	1 бр.	1 бр.	5 3.337-209.0
			зелен	Ø 508/88 mm	1 кашон	5 бр.	6.369-078.0
		зелен	Ø 530/88 mm	1 бр.	1 бр.	5 3.337-219.0	

Продуктово описание	Характеристика	Цвят	Размер	Кол.	Съдърж./ кол.	Оп.	Каталожен номер
	Super подложки За бързо изсушаване и отстраняване на стари покрития чрез напръскване	твърда	кафяв	Ø 410/88 mm	1 бр.	1 бр.	5 3.337-185.0
			кафяв	Ø 430/80 mm	1 бр.	1 бр.	5 3.336-283.0
	Super подложки При упорити замърсявания и за основно почистване	много твърда	черно	Ø 220/88 mm	1 бр.	1 бр.	5 3.337-159.0
			черно	Ø 255/88 mm	1 бр.	1 бр.	5 3.337-164.0
			черно	Ø 307/88 mm	1 бр.	1 бр.	5 3.337-215.0
			черно	Ø 330/88 mm	1 бр.	1 бр.	5 3.337-172.0
			черно	Ø 360/88 mm	1 бр.	1 бр.	5 3.337-178.0
			черно	Ø 380/88 mm	1 бр.	1 бр.	5 3.336-260.0
			черно	Ø 410/88 mm	1 бр.	1 бр.	5 3.337-184.0
			черно	Ø 430/88 mm	1 бр.	1 бр.	5 3.336-268.0
			черно	Ø 460/88 mm	1 бр.	1 бр.	5 3.337-190.0
			черно	Ø 500/88 mm	1 бр.	1 бр.	5 3.337-210.0
			черно	Ø 508/88 mm	1 кашон	5 бр.	6.369-077.0
		черно	Ø 530/88 mm	1 бр.	1 бр.	5 3.337-220.0	
ECO супер подложки							
	ECO Super подложки Без зърнена структура, за полиране на подове	много мека	бял	Ø 430/88 mm	1 кашон	5 бр.	50 3.336-289.0
	ECO Super подложки Много подходяща за основно почистване на линолеум	мека	син	Ø 430/88 mm	1 кашон	5 бр.	50 3.336-291.0
	ECO Super подложки За почистване и за почистващи препарати на всички подове	средно мека	червен	Ø 430/88 mm	1 кашон	5 бр.	50 3.336-290.0
	ECO Super подложки За почистване на силно замърсени подове и основно почистване	средно твърда	зелен	Ø 430/88 mm	1 кашон	5 бр.	50 3.336-292.0
	ECO Super подложки За бързо изсушаване и отстраняване на стари покрития чрез напръскване	твърда	кафяв	Ø 430/88 mm	1 кашон	5 бр.	50 3.336-294.0
	ECO Super подложки При упорити замърсявания и за основно почистване	много твърда	черно	Ø 430/88 mm	1 кашон	5 бр.	50 3.336-293.0
Dry Stripping-подложки							
	Dry Stripping-подложка За сухо шлайфане		махагон	Ø 410/88 mm	1 бр.	1 бр.	10 3.336-284.0
			махагон	Ø 430/88 mm	1 бр.	1 бр.	10 3.336-285.0

Продуктово описание	Характеристика	Цвят	Размер	Кол.	Съдърж./ кол.	Оп.	Каталожен номер	
Melamin Combo подложки								
	Melamin Combo подложка							
	С профилна структура за дълбоко почистване, универсално приложими за керамични плочки, бетонни плочки, естествен камък, теракота, бетонна заливка и структурирани плочки	сив/бял	Ø 430/85 mm	1 бр.	1 бр.	5	3.336-295.0	
		сив/бял	Ø 508/85 mm	1 бр.	1 бр.	5	3.345-473.0	
Highspeed подложки								
	Highspeed подложка	мека	жълт	Ø 430/120 mm	1 бр.	1 бр.	5	3.336-262.0
	Специално за еднокосови машини, възможни са високи обороти (350 - 3.000 U/min), ниска температура на триене, подходяща за всички подове	средно мека	червен	Ø 430/120 mm	1 бр.	1 бр.	5	3.336-263.0
		висок гланц	синя светлина	Ø 430/120 mm	1 бр.	1 бр.	5	3.336-273.0
		висок гланц	синя светлина	Ø 460/120 mm	1 бр.	1 бр.	5	3.336-281.0
		висок гланц	синя светлина	Ø 510/120 mm	1 бр.	1 бр.	5	3.336-279.0
Ultra Highspeed подложки								
	Ultra Highspeed подложка	мека	жълт	Ø 430/120 mm	1 бр.	1 бр.	5	3.336-271.0
	Специално за еднокосови машини, възможни са високи обороти (350 - 3.000 U/min), ниска температура на триене, подходяща за всички подове	мека	жълт	Ø 500/120 mm	1 бр.	1 бр.	5	3.336-278.0
		средно мека	червен	Ø 430/120 mm	1 бр.	1 бр.	5	3.336-272.0
		средно мека	червен	Ø 500/120 mm	1 бр.	1 бр.	5	3.336-277.0
		висок гланц	синя светлина	Ø 430/120 mm	1 бр.	1 бр.	5	3.336-273.0
		висок гланц	синя светлина	Ø 460/120 mm	1 бр.	1 бр.	5	3.336-281.0
		висок гланц	синя светлина	Ø 510/120 mm	1 бр.	1 бр.	5	3.336-279.0
Микрофибърни подложки								
	Aktiv подложки							
	Aktiv микрофибърна подложка за всички водоустойчиви видове покрития, бял микрофибър/полиестер с абразивни полиамидни ивици-четки и велкро захващане	сив/бял	Ø 220/88 mm	1 бр.	1 бр.	5	3.336-296.0	
		сив/бял	Ø 255/88 mm	1 бр.	1 бр.	5	3.336-297.0	
		бял	Ø 280/88 mm	1 кашон	5 бр.		6.369-120.0	
		син/бял	Ø 307/88 mm	1 бр.	1 бр.	5	3.336-298.0	
		син/бял	Ø 330/88 mm	1 бр.	1 бр.	5	3.336-299.0	
		сив/бял	Ø 360/88 mm	1 бр.	1 бр.	5	3.336-300.0	
		сив/бял	Ø 380/88 mm	1 бр.	1 бр.	5	3.336-301.0	
		сив/бял	Ø 410/88 mm	1 бр.	1 бр.	5	3.336-302.0	
		син/бял	Ø 430/88 mm	1 бр.	1 бр.	5	3.336-303.0	
		син/бял	Ø 460/88 mm	1 бр.	1 бр.	5	3.336-305.0	
	бял	Ø 508/88 mm	1 кашон	5 бр.		6.371-271.0		
	син/бял	Ø 530/88 mm	1 бр.	1 бр.	5	3.336-304.0		
Диамантени подложки								
	Диамантена подложка	фино	зелен	Ø 160 mm	1 кашон	5 бр.	6.371-241.0	
	За полиране на гланцови подови покрития и за бързо полиране на подова мозайка и повърхности с естествен камък, за поддържащо почистване след използване на бялата и жълтата подложка	зелен	Ø 280 mm	1 кашон	5 бр.		6.371-233.0	
		зелен	Ø 356 mm	1 кашон	5 бр.		6.371-235.0	
		зелен	Ø 385 mm	1 кашон	5 бр.		6.371-236.0	
		зелен	Ø 432 mm	1 кашон	5 бр.		6.371-238.0	
		зелен	Ø 457 mm	1 кашон	5 бр.		6.371-239.0	
		зелен	Ø 508 mm	1 кашон	5 бр.		6.371-240.0	
	Диамантена подложка	средно	жълт	Ø 160 mm	1 кашон	5 бр.	6.371-243.0	
	За грубо почистване/обновяване, отстранява по-фини драскотини за по-хорошен и по-блестяща повърхност, като подготовка за зелената диамантена подложка, като подложка за кристализация за кристализация до блясък	жълт	Ø 280 mm	1 кашон	5 бр.		6.371-247.0	
		жълт	Ø 356 mm	1 кашон	5 бр.		6.371-251.0	
		жълт	Ø 385 mm	1 кашон	5 бр.		6.371-253.0	
		жълт	Ø 432 mm	1 кашон	5 бр.		6.371-257.0	
		жълт	Ø 457 mm	1 кашон	5 бр.		6.371-259.0	
	жълт	Ø 508 mm	1 кашон	5 бр.		6.371-261.0		
	Диамантена подложка	грубо	бял	Ø 160 mm	1 кашон	5 бр.	6.371-242.0	
	За грубо почистване/обновяване, отстранява малки драскотини и гарантира чиста повърхност с копринен матов гланц, като подготовка за жълтата подложка, като подложка за кристализация за основна кристализация	бял	Ø 280 mm	1 кашон	5 бр.		6.371-246.0	
		бял	Ø 356 mm	1 кашон	5 бр.		6.371-250.0	
		бял	Ø 385 mm	1 кашон	5 бр.		6.371-252.0	
		бял	Ø 432 mm	1 кашон	5 бр.		6.371-256.0	
		бял	Ø 457 mm	1 кашон	5 бр.		6.371-258.0	
	бял	Ø 508 mm	1 кашон	5 бр.		6.371-260.0		







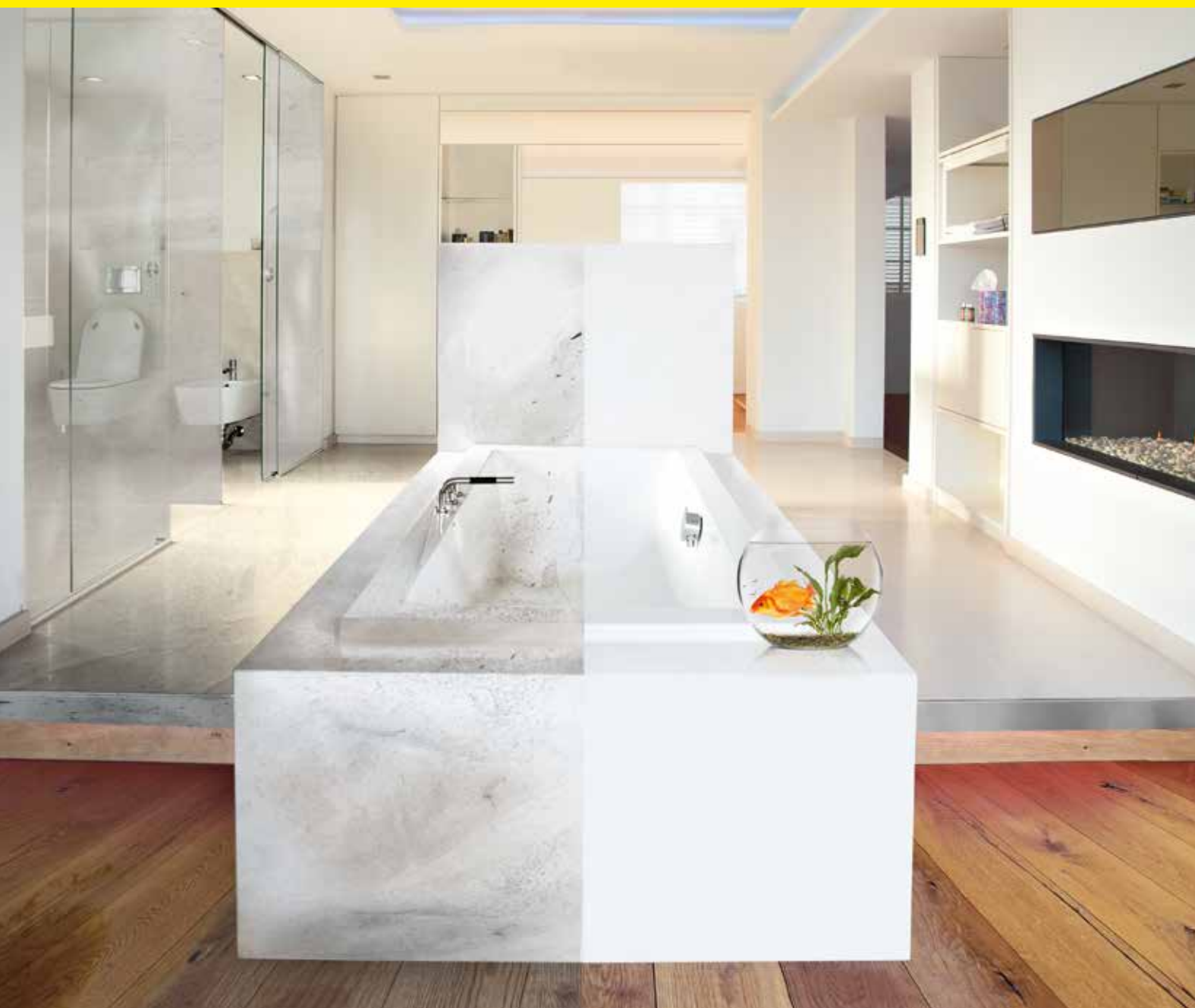

СИЛНИ, ЕРГОНОМИЧНИ, ЕКОЛОГИЧНИ.

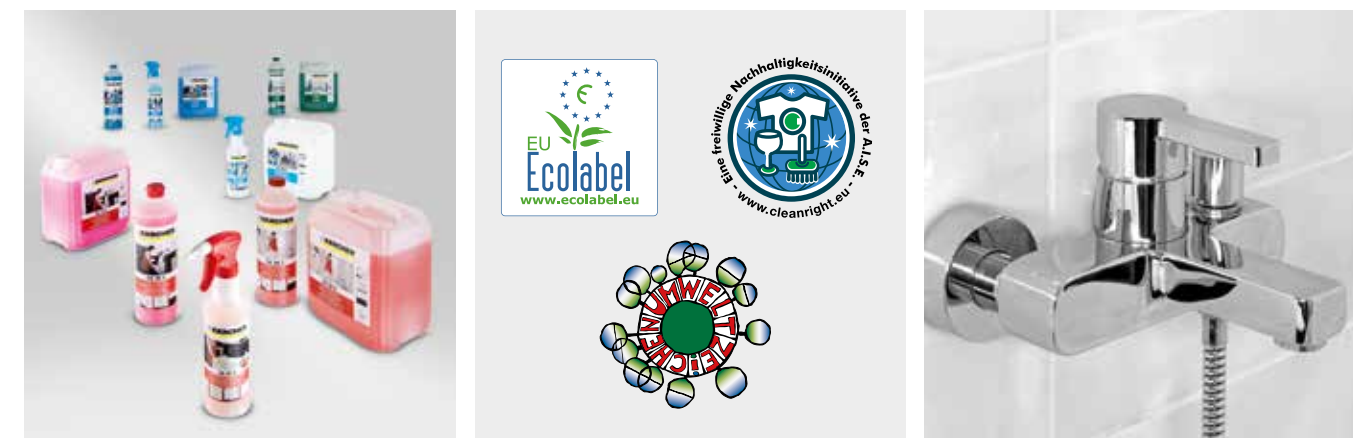
Всички продукти са разработени специално за изискванията на фирмите, предлагащи услуги за почистване като почистване на сгради, поддръжка на жилищни входове, както и за частно почистване. Те отстраняват сигурно и бързо всички характерни замърсявания, без да увреждат повърхността. Но единствено почистване днес вече не отговаря на професионалните изисквания на почистващите фирми и мениджмънта за интеграция на процесите. Средството за избор трябва да предлага много повече: приятен аромат, добра съвместимост с околната среда, надеждно дозиране на концентратите и добро боравене, т.е. ергономичност на бутилките.



Нашата иновативна и комплексна продуктова програма за ръчното почистване покрива всички зони - от санитарен фаянс, през повърхности и стъкло и до пода. Правилната употреба е лесно разбираема благодарение на цветното обозначение и езиково неутралните етикети. Ние също сме член на Асоциацията на производителите на сапуни, детергенти и продукти за поддръжка (AISE) в Европа. Всички почистващи препарати за ръчна употреба на Kärcher имат европейската еко маркировка - европейското цвете - както и еко маркировката на Австрия. Нашите прогресивни рецепти подобряват реалността и едновременно облекчават околната среда през всички етапи, от производството до пречиствателната станция. Концентратите намаляват разходите за опаковка. А накрайниците за пръскане са за многократна употреба.



Продуктово описание	Приложение	Характеристики	Количество опаковка	Каталожен номер
Универсални почистващи препарати				
 Универсален почистващ препарат Solisal Неутрален универсален препарат, гъст, много рентабилен, образува малко пяна, щадящ кожата и материалите, с лек цитрусов аромат.	Подпочистващи автомати	неутрален	10 л	60 3.334-022.0
	Ръчно почистване - поддържащо почистване	pH-стойност: 6,4	1 л	12 3.334-023.0
 FloorPro многофункционален препарат RM 756 Силно навлажняващ, универсално приложим и изключително икономичен: почистващ препарат за поддръжка FloorPro многофункционален почистващ препарат RM 756 за машинно и ръчно почистване на подове и повърхности от всякакъв вид	Подпочистващи автомати	слабо алкален	10 л	6.295-914.0
	Ръчно почистване	pH-стойност: 9,0	2,5 л	4 6.295-915.0
	- поддържащо почистване		1 л	6 6.295-913.0
 FloorPro гланциращ почистващ препарат RM 730 Почистващ препарат за гланцов под, без образуване на пяна, за всички гланцови, твърди и еластични подове, особено подходящ за почистването на каменни подове със силен гланц, изсъхва без да оставя следи	Подпочистващи автомати	слабо алкален	1 л	6 6.295-491.0
	Ръчно почистване - основно почистване - поддържащо почистване	pH-стойност: 10,8		
 Alcal почистващ препарат на база алкохол Универсален почистващ препарат, образуващ силна пяна, леко ароматизиран, на база алкохол и тензиди, изсъхва бързо и без следи, за нежно и ефикасно почистване на всички водоустойчиви повърхности	Ръчно почистване	слабо алкален	10 л	60 3.334-033.0
	- поддържащо почистване	pH-стойност: 8,0	1 л	12 3.334-034.0
 Allflex универсален почистващ препарат с неутрална миризма Универсален почистващ препарат без разтворители, оцветители и ароматизатори както и без корозивни вещества, с неутрална миризма, високоефективен, особено за зони с хранителни продукти.	Подпочистващи автомати	слабо алкален	10 л	60 3.334-024.0
	Ръчно почистване - поддържащо почистване	pH-стойност: 9,8	1 л	12 3.334-025.0

Съдържание почистващи химически препарати

Универсални почистващи препарати	страница 161	Дезинфектанти	страница 168
Почистващи препарати за санитарен фаянс	страница 162	Химически препарати за системи	страница 168
Препарати за миене	страница 163	ЗЕЛЕНА серия	страница 170
Овлажняващи продукти	страница 163	Принадлежности за ЗЕЛЕНА серия	страница 171
Препарати за почистване на килими	страница 163	Принадлежности за почистващи химически препарати	страница 171
Индустриални почистващи препарати	страница 165	Принадлежности за химически препарати	страница 171
Основни препарати за почистване	страница 165	за системи	страница 174
Основна обработка и обработка с цел защита	страница 166	P&G Professional	страница 175
Спрей за почистване	страница 167	Вола препарати за поддръжка на дървесина	страница 176
Дезинфекционни препарати за почистване	страница 167		









Продуктово описание	Приложение	Характеристики	Количество		Каталожен	
			опаковка	Оп.	номер	
 Ароматизиращ почистващ препарат Citral Неутрален ароматизиращ почистващ препарат със слабо пянообразуване, цитрусов аромат, отстранява основно и без следи замърсявания от всички подходящи за миене повърхности и устройства от хромирана стомана, пластмаса, порцелан, керамика, емайл, не дразни кожата и не е корозивен	Ръчно почистване - поддържащо почистване	слабо алкален pH-стойност: 8,7	10 л	60	3.334-031.0	
			1 л	12	3.334-032.0	
 Ароматизиращ почистващ препарат Fleural Неутрален ароматизиращ почистващ препарат със слабо пянообразуване, отстранява основно и без следи замърсявания от всички подходящи за миене повърхности и устройства от хромирана стомана, пластмаса, порцелан, керамика, емайл, стъкло и др., не дразни кожата и не е корозивен	Ръчно почистване - поддържащо почистване	слабо алкален pH-стойност: 9,3	10 л	60	3.334-029.0	
			1 л	12	3.334-030.0	
 Универсален почистващ препарат без тензид Tefral Почистващ препарат за поддръжка без тензид, с неутрална миризма за всички подходящи за миене повърхности, предмети и устройства, не съдържа тензиди, разтворители, емулгатори, фосфати, ароматизатори и оцветители, икономичен, безвреден за материалите и без пянообразуване, затова е особено подходящ за употреба в подпочистващи автомати	Подпочистващи автомати Ръчно почистване - поддържащо почистване	неутрален pH-стойност: 7,0	10 л	60	3.334-028.0	
 Почистващ препарат за стъклени и други повърхности Sural Отстранява маслени и мазни замърсявания, следи от хващане, прах и др., бързо изсъхване без следи от ивици, почиства щадящо и ефикасно, без пянообразуване, леко алкален, ароматизиран	Ръчно почистване - поддържащо почистване - почистване на прозорци	слабо алкален pH-стойност: 10,0	10 л	60	3.334-037.0	
			500 мл	12	3.334-038.0	
 Почистващ препарат за стъклени повърхности Glasal Мощно почистващо средство за стъклени повърхности с голяма почистваща сила, премахва ефективно замърсяванията, кожата го понася отлично, образува пълна при миене, с добро сцепление, също така лесно отстраняване без следи от ивици, леко алкален, не е ароматизиран	Ръчно почистване - поддържащо почистване - почистване на прозорци	неутрален pH-стойност: 7,0	10 л	60	3.334-035.0	
 Течен абразивен препарат Inoxal Готов за употреба, леко ароматизиран абразивен препарат, не надрасква повърхностите и не е корозивен	Ръчно почистване - поддържащо почистване	неутрален pH-стойност: 7,0	10 л	60	3.334-039.0	
			500 мл	12	3.334-040.0	
Почистващи препарати за санитарен фаянс						
 Почистващ препарат за поддръжка на фаянс Allsan Почистващ препарат за поддръжка на санитарен фаянс с приятен, дълготраен аромат, със силно пянообразуване, при редовна употреба предотвратява образуването на котлен камък и оставя блясък без следи от ивици, не дразни кожата и не е корозивен	Ръчно почистване - поддържащо почистване	слабо киселинен pH-стойност: 5,0	10 л	60	3.334-046.0	
			1 л	12	3.334-047.0	
 Основен почистващ препарат за фаянс Unisan plus Силно киселинен, високо ефективен основен почистващ препарат за санитария за отстраняване на котлен камък, остатъци от цимент, слабо пянообразуване с ненаатрапчив аромат	Еднодисксови машини Ръчно почистване - основно почистване - интензивно почистване	киселинен pH-стойност: 1,11	10 л	60	3.334-044.0	
			1 л	12	3.334-045.0	
 FloorPro основен почистващ препарат киселинен RM 751 Киселинен основен почистващ препарат за автомати, разтваря мощно следи от цимент, отлагания и покрития като варовик, ръжда, бирен и млечен камък, отлично подходящ за почистване след строителна дейност	Подпочистващи автомати Еднодисксови машини Ръчно почистване - основно почистване - интензивно почистване - поддържащо почистване	киселинен pH-стойност: 0,7	10 л		6.295-129.0	
			2,5 л	4	6.295-586.0	

Продуктово описание	Приложение	Характеристики	Количество		Каталожен	
			опаковка	Оп.	номер	
 WC почистващ препарат Tolisap Гъст, киселинен почистващ препарат за тоалетни, отстранява варовик и уринен камък, с ароматизиращо и антибактериално действие	Ръчно почистване - поддържащо почистване	киселинен pH-стойност: 0,96	10 л	60	3.334-041.0	
			750 мл	15	3.334-043.0	
 Поч. препарат за санитария/против миризма Urisan За ежедневното почистване на санитарното оборудване, подходящ за отстраняването на миризма на урина в безистени, подлеси или пасажи, трайно премахва на миризмата на урина чрез микробиологично разграждане на неприятните ароматни вещества	Ръчно почистване - поддържащо почистване	слабо алкален pH-стойност: 8,8	12x1 л		3.334-009.0	
			1 л	12	3.334-010.0	
Препарати за миене						
 Препарат за миене Solidur Препарат за миене с приятен аромат, не се наслоява, изсъхва бързо и не оставя следи, образува лек, блестящ, поддържащ филм, възпрепятстващ плъзгането	Подпочистващи автомати Ръчно почистване - поддържащо почистване	неутрален pH-стойност: 7,3	10 л	60	3.334-061.0	
			1 л	12	3.334-062.0	
 FloorPro препарат за миене Extra RM 780 Мощен почистващ и поддържащ препарат за всички водоустойчиви, твърди и еластични подове и покрития, специално подходящ за спортни и универсални зали, тъй като има експертна оценка по DIN V 18032-2:2001-04 относно предотвратяване на плъзгане, FloorPro препарат за миене Extra RM 780 има слабо пенообразуване и не оставя следи от ивици след изсъхване	Подпочистващи автомати Ръчно почистване - поддържащо почистване	слабо алкален pH-стойност: 9,0	20 л		6.295-468.0	
			10 л		6.294-997.0	
			2,5 л	4	6.295-580.0	
 Препарат за миене Solinet Препарат за миене с лек аромат, не се наслоява, изсъхва бързо и образува филм, без ивици, без да променя повърхността на подовото покритие	Подпочистващи автомати Ръчно почистване - поддържащо почистване	неутрален pH-стойност: 7,0	10 л	60	3.334-054.0	
			1 л	12	3.334-055.0	
 Препарат за миене на восъчна основа Solibril Препарат за миене, леко алкален, с аромат, съдържащ восък, образува тънък, поддържащ филм, възпрепятстващ плъзгането, със собствен блясък и реполиращ се	Подпочистващи автомати Ръчно почистване - поддържащо почистване	слабо алкален pH-стойност: 8,5	10 л	60	3.334-058.0	
 FloorPro смес за поддръжка RM 784 Полимерна смес за първоначално, междинно и поддържащо почистване на подове, образува противоплъзгащ, отблъскващ замърсяванията и устойчив на износване защитен филм, висока покривност	Еднодисксови машини - почистване с впръскване на препарат Ръчно почистване - покритие - поддържащо почистване	неутрален pH-стойност: 7,6	5 л	60	6.295-817.0	
Овлажняващи продукти						
 Овлажняващ препарат Flaumfit Импрегниране на мопове и кърпи за бърсане, улавя праха и подобрява способността за плъзгане на поставката за мопа	Ръчно почистване - поддържащо почистване	неутрален pH-стойност: 7,5	10 л	60	3.334-057.0	
Препарати за почистване на килими						
 CarpetPro универсален препарат за отстраняване на петна RM 769 Универсалният препарат за отстраняване на петна RM 769 за всички текстилни покрития, тапицерия и твърди повърхности отстранява масло, катран, боя за обувки, лепила и др. от устойчиви на разтворители повърхности	Ръчно почистване - поддържащо почистване - отстраняване на петна		500 мл	6	6.295-490.0	

Продуктово описание	Приложение	Характеристики	Количество опаковка	Каталожен Оп. номер
 Препарат за килими Flogwasch Ефективен екстракционен препарат за килими, не образува пяна и оставя лек, приятен аромат, много ефикасен и разработен специално за силно замърсени напълно синтетични или смесени влакна, не е подходящ за вълнени килими	Уреди за спрей-екстракция - основно почистване - междинно почистване	алкален pH-стойност: 12,7	10 л	60 3.334-051.0
 Препарат за килими RTS За основното почистване с хигиенична чистота на текстилните покрития по метода впръскване-екстракция както и за отстраняването на петна по метода на впръскването	Уреди за спрей-екстракция - основно почистване - междинно почистване	неутрален pH-стойност: 7,8	10 л	60 3.334-104.0
 Почистващ препарат за килими SargretPro RM 764 SargretPro почистващ препарат за килими RM 764, мощният почистващ препарат за спрей екстракция за основно почистване, за всички текстилни подови покрития (вкл. смесени тъкани и синтетични влакна), тапицирани мебели и стенни повърхности	Уреди за спрей-екстракция - основно почистване - междинно почистване	слабо алкален pH-стойност: 9,2	10 л	6.295-854.0
 SargretPro почистващ препарат за килими RM 767 бързо съхнец Течният, бързо съхнец препарат за килими, със спрей екстракция SargretPro RM 767 за текстилни покрития и тапицерия елиминира неприятни миризми и подобрява хигиената на пода	Уреди за спрей-екстракция - основно почистване - междинно почистване	неутрален pH-стойност: 6,4	10 л	6.295-198.0
 SargretPro почистващ препарат за килими на прах RM 760 SargretPro почистващ препарат за килими на прах RM 760 е почистващ препарат със спрей екстракция и отлична мощност на почистване, технологията за енкапсулация iCapsol и абсорбиране на миризми, не е нужно обилно миене	Уреди за спрей-екстракция - основно почистване - междинно почистване	неутрален pH-стойност: 7,7	10 кг 800 г	6.295-847.0 4 6.295-849.0
 SargretPro почистващ препарат за килими на таблетки RM 760 SargretPro почистващ препарат за килими RM 760 таблетки: почистващ препарат със спрей екстракция за основно почистване под формата на таблетки, във водоразтворимо фолио, което подпомага почистването, не е нужно обилно измиване	Уреди за спрей-екстракция - основно почистване - междинно почистване	неутрален pH-стойност: 7,0	200 бр. 16 бр.	6.295-851.0 20 6.295-850.0
 Почистващ препарат за килими SargretPro iCapsol RM 768 SargretPro почистващ препарат за килими iCapsol RM 768 за междинно почистване, суха пяна с технологията за енкапсулация: замърсяванията се капсуловат и при следващото основно почистване се изсмукват	Междинно почистване	неутрален pH-стойност: 7,6	10 л	6.295-562.0
 SargretPro препарат за сухо почистване RM 766 SargretPro препарат за сухо почистване RM 766 за междинно почистване на текстилни подове, с влакна от целулоза, за ефект в дълбочина и iCapsol срещу бързо повторно замърсяване, веднага може да се ходи по пода	Междинно почистване	неутрален pH-стойност: 8	1 кг	5 6.295-911.0
 Изплакващ препарат за килими SargretPro RM 763 Ефективният SargretPro препарат за миене на килими RM 763 за всички видове влакна намалява разхода при миене, отстранява замърсявания и остатъци от тензиди, неутрализира влакната и освежава цветовете.	Уреди за спрей-екстракция	слабо киселинен pH-стойност: 3,8	5 л 1 л	2 6.295-845.0 12 6.295-844.0
 Препарат за импрегниране на килими SargretPro RM 762 SargretPro препарат за импрегниране на килими RM 762 за подове покрити с килими и текстилни повърхности, ефективна защита с продължително действие срещу сухо и мокро замърсяване, запечатва влакната и ги прави устойчиви	Уреди за спрей-екстракция Пръскачки	неутрален pH-стойност: 5,5	5 л	2 6.295-852.0











Продуктово описание	Приложение	Характеристики	Количество опаковка	Каталожен Оп. номер
 Препарат за блокиране на пяна RM 761 Препаратът за блокиране на пяна RM 761 намалява появата на пяна в резервоара за мръсна вода и удължава срока на употреба на уреда при силно замърсяване, подходящ за много видове уреди	Уреди за спрей-екстракция Уреди за почистване на текстилни покрития Уреди за мокро/сухо изсмукване Подопочистващи автомати		2,5 л	6.291-389.0
 Обезпечител Schaumex Предотвратява образуването на пяна в почистващите машини, прахосмукачките за мокро почистване и спрей екстракторите	Подопочистващи автомати Уреди за спрей-екстракция Уреди за мокро/сухо изсмукване - основно почистване - поддържащо почистване	неутрален pH-стойност: 7,4	1 л	12 3.334-053.0
Индустриални почистващи препарати				
 Индустриален почистващ препарат Uniflex plus Много мощен, със слабо пенообразуване, почистващ препарат с портокалов аромат, отстранява лесно упорити замърсявания, специално за мазни и маслени натрупвания, отстранява защитни полимерни и восъчни филми върху алкално чувствителни покрития като линолеум и еластомер (гума)	Подопочистващи автомати Ръчно почистване - основно почистване - премахване на пластове - поддържащо почистване	слабо алкален pH-стойност: 8,6	200 л 10 л	2 3.334-017.0 60 3.334-015.0
 FloorPro препарат за основно почистване RM 69 Мощният почистващ препарат за обикновени подове и индустриални подове отстранява лесно и най-упоритите замърсявания от мазнина, масло, сажди и минерали	Подопочистващи автомати Еднодискоски машини Ръчно почистване - основно почистване - интензивно почистване - поддържащо почистване	алкален pH-стойност: 12,1	10 л 2,5 л	6.295-120.0 4 6.295-582.0
 Алкален универсален почистващ препарат Induflex Мощен, леко ароматизиран, със слабо пенообразуване, алкален почистващ препарат за машинното почистване на подови покрития, без проблеми премахва силни, мазни замърсявания от органичен характер, може да се използва за основното почистване на керамични плочки	Подопочистващи автомати Ръчно почистване - основно почистване - поддържащо почистване	алкален pH-стойност: 13,3	10 л	60 3.334-021.0
 FloorPro почистващ препарат за керамика RM 753 Специалният почистващ препарат за всички видове керамични плочки разтваря мазни, маслени и минерални замърсявания, не намалява противолъгачното свойство на керамичните плочки, без тензиди	Ръчно почистване - основно почистване - поддържащо почистване	слабо алкален pH-стойност: 10,5	10 л 2,5 л	6.295-082.0 4 6.295-587.0
 FloorPro почистващ препарат за следи от гуми и абразиви RM 776 Високоактивен, специален препарат за отстраняването на следи от гуми и маркировки, оставени от транспортни колички по коридори, мощно премахва също силни замърсявания от масло и сажди както и полимерни и восъчни пластове, ефективно елиминира остатъци от лепенки	Ръчно почистване - основно почистване	алкален pH-стойност: 13,3	20 л 10 л	6.295-546.0 6.295-545.0
 FloorPro почистващ препарат за ескалатори RM 758 Интензивният почистващ препарат за твърди повърхности за ескалатори и подвижни пътеки, допълнително с корозионна защита за уреди и материали за ескалатори, разтваря мазни, маслени и минерални замърсявания, за ескалатори и др. на KONE, Otis, Fujitel, Schindler, Mitsubishi, CNIM, DONG, YANG, HITACHI, и TOSHIBA	Почистване на ескалатори - интензивно почистване	неутрален pH-стойност: 6,7	20 л	6.295-408.0
Препарати за основно почистване				
 Препарат за основно почистване Basiflex Концентриран препарат за основно почистване, слабо пенообразуване при миене, за отстраняването на упорити и стари защитни полимерни и восъчни филми както и всички видове замърсявания, не е подходящ за алкално чувствителни покрития като линолеум и еластомер (гума)	Еднодискоски машини Ръчно почистване - основно почистване - премахване на пластове	алкален pH-стойност: 13,5	10 л	60 3.334-020.0









Продуктово описание	Приложение	Характеристики	Количество опаковка	Каталожен Оп. номер
 FloorPro интензивен препарат за основно почистване Extra RM 752 Изключително мощен препарат за основно почистване за отстраняването на силни замърсявания и пластове от алкално устойчиви подове, премахва дори упорити маслени, мазни и минерални замърсители	Еднодискоски машини Ръчно почистване - основно почистване - премахване на пластове	алкален pH-стойност: 13,2	10 л	6.295-813.0
 FloorPro интензивен препарат за основно почистване RM 750 (без нитрилотриоцетна киселина) Мощният почистващ препарат отстранява основно упорити замърсявания от масло, мазнина, сажди, кръв и белтъчини, слабо пенообразуване, много подходящ за машинно почистване на подове и за употреба с уреди за почистване на площи	Водоструйки Подопочистващи автомати Еднодискоски машини Ръчно почистване - основно почистване - премахване на пластове - интензивно почистване	алкален pH-стойност: 13,7	10 л	6.295-539.0
 Препарат за основно почистване за линолеум Neoflex Препарат за основно почистване за линолеум и еластомер (гума), слабо пенообразуване, особено подходящ за почистването на алкално чувствителни покрития, защото няма изжълване, не допуска пожълтяване	Еднодискоски машини Ръчно почистване - основно почистване - премахване на пластове	слабо алкален pH-стойност: 10,0	10 л	60 3.334-019.0
 FloorPro препарат за основно почистване на цялото вътрешно пространство RM 754 FloorPro почистващ препарат за основно почистване RM 754, мощният почистващ препарат със спрей екстракция за основно почистване, за всички текстилни подови покрития (вкл. смесени тъкани и синтетични влакна), тапицирани мебели и стенни повърхности	Еднодискоски машини Ръчно почистване - основно почистване - премахване на пластове	слабо алкален pH-стойност: 10,5	10 л	6.295-811.0
Основна обработка и обработка с цел защита				
 Гланцираща дисперсия Illufol Твърда и устойчива на износване гланцираща дисперсия на базата на полимери, защитният филм е устойчив, с брилянтен гланц и оптимална устойчивост на стъпване, подходящ за висока скорост (гума)	Ръчно почистване - покритие	слабо алкален pH-стойност: 8,5	10 л	60 3.334-068.0
 Гланцираща дисперсия Illufol X Твърда и устойчива на износване гланцираща дисперсия на базата на полимери и восък, издръжлива на натоварвания, изключително устойчива на абразиви, с брилянтен гланц и оптимална устойчивост на стъпване, подходяща за висока скорост	Ръчно почистване - покритие	слабо алкален pH-стойност: 8,7	10 л	60 3.334-069.0
 FloorPro защитна дисперсия Extra RM 782 Изключително стабилно полимерно покритие за водоустойчиви подове, отлична покривна сила, сцепление, устойчивост на плъзгане и изтриване, повишена издръжливост срещу алкохол и дезинфекционни средства	Ръчно почистване - покритие	слабо алкален pH-стойност: 8,5	5 л	2 6.295-816.0
 Матова гланцираща дисперсия Mattfol Матова гланцираща дисперсия на базата на полимери, защитният филм е устойчив и се почиства лесно, има копринено матов блясък, до голяма степен резистентен срещу дезинфектанти за ръце, съдържащи алкохол	Ръчно почистване - покритие	слабо алкален pH-стойност: 8,5	10 л	60 3.334-070.0
 Резистентна на алкохол гланцираща дисперсия Medifol Гланциращата дисперсия на полимерна основа образува водоустойчив филм, който може да се полира, с брилянтен гланц, значително устойчив на съдържащи алкохол дезинфектанти за ръце, подходящ специално за висока сигурност при стъпване, за висока скорост, може да се стъпва върху него	Ръчно почистване - покритие	слабо алкален pH-стойност: 8,5	10 л	60 3.334-073.0
 FloorPro смес за поддръжка RM 784 Полимерна дисперсия за първоначално, междинно и поддържащо почистване на подове, образува противоплъзгащ, отблъскващ замърсяванията и устойчив на износване защитен филм, висока покривност	Еднодискоски машини - почистване с впръскване на препарат Ръчно почистване - покритие - поддържащо почистване	неутрален pH-стойност: 7,6	5 л	2 6.295-817.0







Продуктово описание	Приложение	Характеристики	Количество опаковка	Каталожен Оп. номер
 Гланциращ течен восък Polifol За поддръжка на дървени подове, паркет, корк, каменно дърво, линолеум и др., образува полиращ се, устойчив на плъзгане и водоустойчив защитен филм, без разтворители и със собствен блясък	Ръчно почистване - покритие	слабо алкален pH-стойност: 8,5	10 л	60 3.334-077.0
 Препарат за запълване на пори Porofol Затваря порите и поддържа дифузията на водните пари, за лесно поддържане на повърхности без прах, прозрачен и безцветен	Ръчно почистване - покритие	слабо алкален pH-стойност: 8,5	10 л	60 3.334-079.0
 FloorPro препарат за кристализация RM 749 Препаратът за кристализация за втвърдяване на съдържащи калций подове като мрамор, мозайка и бетонни плочки. След кристализацията подът става по-твърд и устойчив	Еднодискоски машини - кристализация	киселинен pH-стойност: 0,8	10 л	6.295-284.0
 FloorPro препарат за кристализация на прах RM 775 Препарат за кристализация и втвърдяване на мраморни и мозайчни подове, след кристализацията подът блести и е по-твърд и устойчив	Еднодискоски машини - кристализация	киселинен pH-стойност: 1,4	5 кг	6.295-117.0
Спрей за почистване				
 Спрей за почистване Unispray Спрей за почистване, готов за употреба, без разтворители, без тензиди, не образува филм, за гланциращо защитно покритие, изсъхналите пръски лесно се полират	Еднодискоски машини Ръчно почистване - почистване с впръскване на препарат	неутрален pH-стойност: 6,8	10 л	60 3.334-059.0
 FloorPro спрей за почистване Extra RM 748 Противоплъзгащ спрей емулсия на восъчна основа за всички покрити твърди повърхности, реновира и освежава подове с покритие, отстранява следи при ходене и има противоплъзгащ ефект	Еднодискоски машини Ръчно почистване - почистване с впръскване на препарат	слабо алкален pH-стойност: 8,5	10 л	6.295-162.0
 Ultraspeed спрей за почистване Carespray US Готова за употреба спрей емулсия за метода Ultra-High-Speed, образува тънък, силно гланцов филм и премахва едновременно водоразтворими замърсявания	Еднодискоски машини Ръчно почистване - почистване с впръскване на препарат	слабо алкален pH-стойност: 8,0	10 л	60 3.334-060.0
 FloorPro смес за поддръжка RM 784 Полимерна дисперсия за първоначално, междинно и поддържащо почистване на подове, образува противоплъзгащ, отблъскващ замърсяванията и устойчив на износване защитен филм, висока покривност	Еднодискоски машини - почистване с впръскване на препарат Ръчно почистване - покритие - поддържащо почистване	неутрален pH-стойност: 7,6	5 л	2 6.295-817.0
Дезинфекционни препарати за почистване				
 Дезинфекционен препарат за почистване Sintoclean За почистване и дезинфекция на всички повърхности, подходящ също за измиване и дезинфекция на съдове и принадлежности за почистване	Ръчно почистване - поддържащо почистване - дезинфекция	слабо киселинен pH-стойност: 4,0	25 кг	24 3.336-221.0











Продуктово описание	Приложение	Характеристики	Количество опаковка	Каталожен Оп. номер
 Дезинфекционен препарат за повърхности neoform Med FF За почистване и дезинфекция на повърхности на медицински изделия, медицински инвентар и други повърхности, бактерицидно, левурицидно, туберкулоцидно, вирусцидно действие (в списъка на VАН)	Ръчно почистване - поддържащо почистване - дезинфекция		5 л	3.336-116.0
 Дезинфекционен препарат CleanDis За почистване и дезинфекция на уреди, работни повърхности и подове с един работен процес, експертно признато действие (по EN 1276, EN 1650, EN 13697) - бактерицидно и левурицидно (ефективен срещу квасни гъбички), ограничено вирусцидно действие (грипни вируси, H1N1, HIV, HBV, HCV), в списъка на ÖGHMP	Ръчно почистване - поддържащо почистване - дезинфекция		10 л	3.336-171.0
Дезинфектанти				
 Дезинфектант Sintobac/Sintobac GF За дезинфекция на подове, повърхности, душ системи, особено подходящ за чувствителни материали (повърхности от акрилно стъкло в солариуми), подходящ за профилактика на гъбички по краката, готов за употреба или като концентрат	Ръчно почистване - дезинфекция	неутрален pH-стойност: 7,0	10 л 6x1 л	60 3.334-066.0 48 3.334-067.0
 Дезинфектант с впръскване Sintoquick Готов за употреба бързо действащ дезинфектант на основата на етанол, специално за областите медицина, кухня и хранителни продукти, неароматизиран, без остатъци, ефективен срещу норовируси, ротавируси и туберкулозни бактерии, в списъка на ÖGHMP	Ръчно почистване - дезинфекция	неутрален pH-стойност: 7,0	10 л 6x1 л	60 3.334-063.0 48 3.334-064.0
 Бързо действащ дезинфектант на алкохолна основа QuickDis За бърза междинна дезинфекция на предварително почистени повърхности и уреди, експертно признато действие (по EN 1276, EN 1650, EN 13697) - бактерицидно, фунгицидно и ограничено вирусцидно действие (грипни вируси, H1N1, HIV, HBV, HCV) и срещу норовируси, ефективен срещу квасни гъбички и плесени, бързо действие (15 сек.), съхне без да оставя следи, в списъка на ÖGHMP	Ръчно почистване - покритие		12x750 мл 750 мл	3.336-172.0 3.336-173.0
Химически препарати за системи				
 Универсален препарат RAG Мек универсален почистващ препарат със свеж аромат за всички подови покрития, повърхности и мебелировка, които се мият при ежедневното почистване на учреждения и офиси	Ръчно почистване - поддържащо почистване	неутрален pH-стойност: 7,0	10 л 6x1 л	60 3.334-083.0 48 3.334-085.0
 Универсален почистващ препарат RUH Мек универсален почистващ препарат с приятен аромат на лотос за всички миещи се подови покрития, повърхности и мебелировка, не оставя следи от ивици и почиства отлично и щадящо както при ръчно, така също и при машинно почистване	Подопочистващи автомати Ръчно почистване - поддържащо почистване	слабо алкален pH-стойност: 8,0	10 л 6x1 л	60 3.334-087.0 48 3.334-089.0
 Почистващ препарат за стъклени повърхности RGR Почистване без следи на миещи се повърхности от всякакъв вид като стъкло, пластмаса, резопал, гланцови, лакирани или полирани повърхности, мебели, предмети и др., разтваря на алкохолна основа замърсяване от мазнини, мергел, пръстови отпечатъци, сажди и никотинови отлагания	Ръчно почистване - поддържащо почистване - почистване на прозорци	слабо алкален pH-стойност: 11,0	10 л 6x1 л	60 3.334-090.0 48 3.334-092.0
 Почистващ препарат за автомати RAT Мек почистващ препарат за автомати за ежедневна употреба, с активен почистващ ефект и свеж аромат за всички твърди подови покрития, покрити и непокрити	Подопочистващи автомати - поддържащо почистване	слабо алкален pH-стойност: 8,7	10 л	60 3.334-102.0









Продуктово описание	Приложение	Характеристики	Количество опаковка	Каталожен Оп. номер
 Ароматизиран почистващ препарат за санитария RSD Средно киселинен препарат за санитарен фаянс със свеж аромат за ежедневното почистване на всички устойчиви на киселини повърхности и устройства в басейни, тоалетни, санитарни възли, отстранява варовик, замърсяване и остатъци от мазнини, не е подходящ за съдържащи варовик покрития като мрамор, мозайка, травертин и Solnhofen	Ръчно почистване - поддържащо почистване	киселинен pH-стойност: 1,2	10 л 6x1 л	60 3.334-093.0 48 3.334-095.0
 Почистващ препарат за санитария RSA Почистващ препарат за санитарен фаянс със свеж аромат за основно и интензивно почистване на всички устойчиви на киселини повърхности и устройства в басейни, тоалетни, санитарни възли, отстранява упорити остатъци от варовик, замърсяване и мазнини, не е подходящ за съдържащи варовик покрития като мрамор, мозайка, травертин и Solnhofen	Ръчно почистване - основно почистване	киселинен pH-стойност: 0,2	10 л 6x1 л	60 3.334-097.0 48 3.334-099.0
 Препарат за миене PWP За машинно и ръчно почистване и поддържане на обработени и необработени твърди повиди покрития, не се наслоява, оставя защитен филм без ивици, подходящ за почистване с впръскване на препаратата	Подопочистващи автомати Ръчно почистване - поддържащо почистване - почистване с впръскване на препарат	слабо алкален pH-стойност: 8,9	10 л	60 3.334-100.0
 Препарат за килими RTS За основното почистване с хигиенична чистота на текстилните покрития по метода впръскване-екстракция както и за отстраняването на петна по метода на впръскването	Уреди за спрей-екстракция - основно почистване - междинно почистване	неутрален pH-стойност: 7,8	10 л	60 3.334-104.0
 Индустриален почистващ препарат RIR Мощен индустриален почистващ препарат за почистващи автомати с активен почистващ ефект и свеж аромат за всички алкално устойчиви повърхности и твърди подови покрития, отстранява основно масло, мазнини, сажди и замърсявания от всякакъв вид	Подопочистващи автомати Ръчно почистване - основно почистване - поддържащо почистване	алкален pH-стойност: 12,0	10 л	60 3.334-103.0
 Препарат за основно почистване RGK За основно почистване и премахване на стари наслоявания от почистващи препарати на водоустойчиви и алкално устойчиви подови покрития	Еднокосови машини Ръчно почистване - основно почистване - премахване на пластове	алкален pH-стойност: 12,9	10 л	60 3.334-105.0
 Препарат за основно почистване на линолеум RGL Специално за основно почистване и премахване на стари наслоявания от почистващи препарати на алкално чувствителни подови покрития като линолеум, корк линолеум и еластомер (каучук)	Еднокосови машини Ръчно почистване - основно почистване - премахване на пластове	слабо алкален pH-стойност: 10,0	10 л	60 3.334-106.0
 Препарат за поддържане на пластмаса PKD За защита на еластични подови покрития в силно натоварени обекти от всякакъв вид, подходящ за пластмаса, PVC, линолеум, корк линолеум, еластомер (каучук), естествен и изкуствен камък	Ръчно почистване - покритие	слабо алкален pH-стойност: 8,9	10 л	60 3.334-107.0

Продуктово описание	Приложение	Характеристики	Количество опаковка	Каталожен Оп. номер	Каталожен номер
GREEN Line - екологични почистващи препарати					
 Универсален почистващ препарат Solisal GREEN Леко алкален универсален почистващ препарат за всички водоустойчиви повърхности и поводи покрития, много рентабилен, без набраздяване, антистатичен, идеален за употреба с микрофибърни кърпи, лесно се отмива	Подпочистващи автомати Ръчно почистване - поддържащо почистване	слабо алкален pH-стойност: 10,0	10 л	60	3.344-895.0
			1 л	12	3.345-215.0
 Почистващ препарат за стъклени повърхности Sural GREEN Готов за употреба, леко алкален почистващ препарат за стъклени повърхности за всички водоустойчиви повърхности, отстранява маслени и мазни замърсявания, изсъхва бързо и без да оставя следи	Ръчно почистване - поддържащо почистване - почистване на прозорци	слабо алкален pH-стойност: 10,9	10 л	60	3.345-217.0
			1 л	12	3.345-218.0
 Почистващ препарат за санитария и разтворител на варовик Allsan GREEN Почистващ препарат за санитария с приятен аромат, силно киселинен, високо ефективен за всички водоустойчиви и устойчиви на киселини повърхности и поводи покрития, разтваря много добре варовик, масла и мазнини	Ръчно почистване - поддържащо почистване	киселинен pH-стойност: 0,5	10 л	60	3.344-894.0
			1 л	12	3.345-216.0
 Основен почистващ препарат за санитария CA 10 C Активен, вискозен концентрат за основно почистване със свеж аромат за ръчно почистване на замърсени санитарни повърхности, разработен със специална гел формула за по-добро прилепване върху вертикални повърхности, като напр. в тоалетна чиния и писоари	Ръчно почистване - основно почистване	слабо киселинен pH-стойност: 2,1	5 л	2	6.295-678.0
			1 л	12	6.295-677.0
 Почистващ препарат за поддръжка на санитария CA 20 C Нежен към материалите и екологичен препарат за поддръжка на санитарен фаянс, идеален за ежедневна употреба в санитарния възел	Ръчно почистване - поддържащо почистване	слабо киселинен pH-стойност: 2,1	5 л	2	6.295-680.0
			1 л	12	6.295-679.0
 Почистващ препарат за поддръжка на санитария CA 20 R Готов за употреба препарат за поддръжка на санитарен фаянс, нежен към материалите и екологичен, идеален за ежедневна употреба в санитарния възел	Ръчно почистване - поддържащо почистване	слабо киселинен pH-стойност: 2,1	500 мл	12	6.295-685.0
 Почистващ препарат за повърхности CA 30 C Универсален концентрат за повърхности за подове и интериор, изсъхва бързо и без следи от ивици	Ръчно почистване - поддържащо почистване	неутрален pH-стойност: 7,4	5 л	2	6.295-682.0
			1 л	12	6.295-681.0
 Почистващ препарат за повърхности CA 30 R Готов за употреба препарат за повърхности за ръчно приложение, изсъхва бързо и без да оставя следи	Ръчно почистване - поддържащо почистване	слабо алкален pH-стойност: 8,6	500 мл	12	6.295-686.0
 Почистващ препарат за стъкло CA 40 R Готов за употреба препарат за стъкло, подходящ и за пластмасови повърхности, изсъхва бързо и без да оставя следи	Ръчно почистване - поддържащо почистване	неутрален pH-стойност: 5,2	5 л	2	6.295-688.0
			500 мл	12	6.295-687.0
 Почистващ препарат за под CA 50 C Щадящ материалите препарат за подове за ръчна употреба на всички твърди и гъвкави поводи повърхности, подходящ също за силно гланцирани повърхности и предмети от обзавеждането	Ръчно почистване - поддържащо почистване	неутрален pH-стойност: 7,4	5 л	2	6.295-684.0
			1 л	12	6.295-683.0











Продуктово описание	Приложение	Кол.	Съдърж./ кол.	Каталожен Оп. номер	Каталожен номер
Принадлежности за ЗЕЛЕНА серия (продукти СА)					
 СА 20 C-D 500 мл празна бутилка Празна бутилка с етикет, за многократна употреба, за индивидуално дозиране на готов за употреба препарат за поддръжка на санитария от концентрат, икономичен и екологичен		1 бр.	1 бр.	12	6.295-714.0
 СА 30 C-D 500 мл празна бутилка Празна бутилка с етикет, за многократна употреба, за индивидуално дозиране на готов за употреба препарат за поддръжка на санитария от концентрат, икономичен и екологичен		1 бр.	1 бр.	12	6.295-715.0
 Пулверизатор с дюза за пяна Дълготрайна пръскаща глава вкл. дюза за пяна за СА 20 R препарат за поддръжка на санитария, готов за употреба, със захват с 3 пръста и настройка на равномерен режим на пръскане		1 бр.	1 бр.	12	6.295-722.0
 Пръскачка Дълготрайна пръскаща глава за препарат за повърхности СА 30 R, готов за употреба, със захват с 3 пръста и настройка на равномерен режим на пръскане		1 бр.	1 бр.	12	6.295-723.0
 Впръскава дюза Практическа помощ при употреба за плоско извеждане на готовия за употреба препарат за поддръжка на санитария, режимът на пръскане може да се настрои в комбинация с червения пулверизатор		1 бр.	1 бр.	12	6.295-725.0
 Канелка за туба 5 л Помощ за сигурно изпразване и дозиране на почистващи препарати от туби		1 бр.	1 бр.		6.394-819.0
Принадлежности за почистващи химически препарати					
 Fix ръчен пулверизатор 500 мл За удобно впръскане при почистване		1 бр.	1 бр.		3.334-006.0
 Fixomat ръчен пулверизатор 1250 мл За удобно впръскане при почистване		1 бр.	1 бр.		3.335-983.0
 Пулверизатор с помпа 1 л 1-литров пулверизатор с помпа дава възможност за удобно и равномерно впръскане при почистване или кристализация, от пластмаса		1 бр.	1 бр.		6.394-409.0











Продуктово описание	Приложение	Кол.	Съдърж./ кол.	Каталожен Оп. номер
 Пулверизатор за почистващ препарат 5 л Лесен и удобен РМ-пулверизатор със стабилно пластмасово тяло и комфортен колан за носене на почистващи и дезинфекционни препарати, от пластмаса		1 бр.	1 бр.	6.394-255.0
 Пулверизатор за почистващ препарат ЕК 1, 10 л Мобилен и компактен: Пулверизатор с ниско налягане за ефективно, плоско извеждане на почистващи препарати, с вградена ръчна помпа, ергономична дръжка на помпата и контрол на нивото, от индустриална стомана		1 бр.	1 бр.	6.394-628.0
Телескопичен накрайник за пръскане Акcesoар за по-голяма височина на действие с пулверизатора за почистващ препарат ЕК 1, телескопичен от 860 до 1520 мм, вкл. дюза. Осъществява още по-точно насочване		1 бр.	1 бр.	6.393-313.0
 Дозатор 1000 мл Вкл. 2 запушалки		1 бр.	1 бр.	3.336-016.0
Празна бутилка Без капачка, без етикет		1 бр.	1000 мл	3.336-010.0
		1 бр.	500 мл	3.336-011.0
 Пулверизатор 500 мл Без пръскачка, без етикет		1 бр.	1 бр.	3.336-012.0
Запушалка на винт		1 бр.	1 бр.	3.336-001.0
 Впръскваща запушалка под наклон		1 бр.	1 бр.	3.335-999.0
 Впръскваща запушалка права		1 бр.	1 бр.	3.336-000.0
 Капачка за 500 мл/1000 мл празна бутилка зелена		1 бр.	1 бр.	3.336-013.0

Продуктово описание	Приложение	Количество	Съдърж./ кол.	Каталожен Оп. номер
 Пръскаща глава за 500 мл пулверизатор		1 бр.	1 бр.	3.336-014.0
 Пръскаща глава пяна за 500 мл пулверизатор		1 бр.	1 бр.	3.336-015.0
 Пръскаща глава за 1000 мл бутилка		1 бр.	1 бр.	3.336-007.0
 Дюза за пяна за пръскаща глава 1000 мл		1 бр.	1 бр.	3.336-008.0
 Дозатор за 1000 мл бутилка, 20 мл ход		1 бр.	1 бр.	3.336-006.0
 Канелка за туба За дозирането на почистващи препарати от туби		1 бр.	25 л	3.334-013.0
		1 бр.	10 л	3.336-004.0
 Възвратен елемент за канелка 10 л		1 бр.	1 бр.	3.336-009.0
 Кранче за туза за РМ продукти Помощ за сигурно изпразване и дозиране на почистващи препарати от туби		1 бр.	5 л	6.394-819.0
		1 бр.	10 л	6.394-758.0
		1 бр.	20 л	6.394-759.0
 Дозираща помпа за туба 10 л, 20 мл ход		1 бр.	1 бр.	3.336-003.0
 Дозиращо устройство 1 За смесването и пълненето на автомати за почистване и кофи за мивне на съоръженията за почистване		1 бр.	1 бр.	3.335-994.0

Продуктово описание	Приложение	Количество	Съдърж./ кол.	Каталожен Оп. номер
 Дозиращо устройство 2 За смесване и напълване на автомати за почистване и кофи за миене на съоръженията за почистване		1 бр.	1 бр.	3.335-995.0
 Дозиращо устройство 4 За смесване и напълване на автомати за почистване и кофи за миене на съоръженията за почистване		1 бр.	1 бр.	3.335-996.0
 Дозираща система DS 2 Сертифициран от DVGW дозиращ апарат за напълване на подпочистващи автомати и кофи както и за смесването на HD-/HDS накрайник, вкл. възвратен вентил по DIN EN 1717		1 бр.	1 бр.	6.394-653.0
 Дозираща система DS 3 Свързващо се директно към крана за вода, водата и почистващият препарат се пълнят в резервоара за чиста вода в предварително зададено съотношение. Също в комбинация със системата за пълнене ABS, вкл. възвратен вентил по DIN EN 1717		1 бр.	1 бр.	2.641-811.0
 Фуния с маркуч		1 бр.	1 бр.	6.680-124.0
 Конзола за стена от индустриална стомана За дозиращо устройство		1 бр.	1 бр.	3.336-018.0
Принадлежности за химически препарати за системи				
 Дозираща помпа за туба 10 л, 25 мл ход За химически препарати за системи GREEN-Line (с изключение на CA продукти)		1 бр.	1 бр.	3.338-313.0
 Канелка за туба 10 л За химически препарати за системи GREEN-Line (с изключение на CA продукти)		1 бр.	1 бр.	3.338-314.0

Продуктово описание	Приложение	Характеристики	Количество опаковка	Каталожен Оп. номер
R&G почистващ препарат за поддръжка				
 R&G универсален почистващ препарат Течен препарат, концентрат, за всички миещи се повърхности и подови покрития, оставя приятен аромат, не е нужно допълнително измиване, приложим при всички степени на твърдост на водата, подходящ за употреба в почистващата машина	Ръчно почистване - поддържащо почистване	слабо алкален pH-стойност: 10,3	5 л	2 3.345-273.0
 R&G универсален препарат с неутрално pH Универсален почистващ препарат за ежедневно почистване дори на чувствителни повърхности и подове, щади чувствителните материали, приложим върху всички миещи се повърхности и подове, приятен аромат, подходящ за машини	Ръчно почистване - поддържащо почистване	неутрален pH-стойност: 7,4	5 л 1,5 л 750 мл	3 3.345-276.0 9 3.345-277.0 10 3.345-278.0 750 мл = готов за употреба
 R&G препарат за почистване на стъкло Готов за употреба препарат за гланц без следи от ленти върху стъклени повърхности, лесно отстраняване на замърсяване, мазнини и отпечатъци, бързо съхнещ, оставя блясък без следи, за бързо почистване на прозорци, огледала, стъкло и други повърхности	Ръчно почистване - поддържащо почистване - почистване на прозорци	слабо алкален pH-стойност: 9,5	5 л 750 мл	2 3.345-280.0 6 3.345-281.0
 R&G дезинфициращ препарат за повърхности и стъкло Готов за употреба препарат за лесно едновременно почистване и дезинфекция, безпроблемно премахва на филм от смазки и отпечатъци, оставя гланц без следи и приятен аромат, не е необходимо допълнително измиване, в списъка на VAN	Ръчно почистване - поддържащо почистване - дезинфекция	слабо алкален pH-стойност: 10,8	750 мл	6 3.345-275.0
 R&G препарат с хлор Универсален почистващ препарат с белина за ежедневна употреба, отличен почистващ ефект, специално за плочки и фуги и други подови покрития, да не се използва при повърхности от алуминий и необработена дървесина или линолеум	Ръчно почистване - основно почистване - поддържащо почистване	алкален pH-стойност: 12,8	5 л	2 3.345-279.0
R&G почистващ препарат за бани и санитария				
 R&G дезинфициращ препарат за санитария Готов за употреба почистващ препарат за ежедневно едновременно почистване и дезинфекция на санитарния възел, премахва лесно остатъци от сапун, мазнини, козметика и котлен камък, оставя блестящи повърхности и свеж аромат, в списъка на VAN	Ръчно почистване - поддържащо почистване - дезинфекция	киселинен pH-стойност: 3,0	5 л 750 мл	2 3.345-282.0 6 3.345-283.0
 R&G дезинфициращ препарат за тоалетни Готов за употреба WC почистващ препарат за ежедневно едновременно почистване и дезинфекция на тоалетни и писоари, премахва лесно остатъци, мръсотия и варовик, оставя дълготраен блясък и свеж аромат, дезинфекция съгласно EN1276, EN1650 и EN13697	Ръчно почистване - поддържащо почистване - дезинфекция	киселинен pH-стойност: 2,2	750 мл	12 3.345-284.0
R&G почистващ препарат за кухни				
 R&G препарат за кухненски прибори за ръчна употреба Универсален препарат за ръчно измиване на кухненски прибори, тенджери, тигани, кухненски съдове и други повърхности, силно разтворим срещу мазнини, отстранява лесно засъхнали остатъци от храна и мазнина	Ръчно измиване на кухненски прибори	слабо алкален pH-стойност: 9,0 (10 %)	5 л 1 л	2 3.345-267.0 10 3.345-268.0
 R&G почистващ препарат за кухни Мощен почистващ препарат за почистване и премахане на мазнини от повърхности в професионални кухни, без изкуствени оцветители и ароматизатори, почиства дори засъхнали остатъци от мазнини и храна, приложим и за премахане на мазнините от абсорбатори и др.	Ръчно почистване - поддържащо почистване	слабо алкален pH-стойност: 10,4 (1,2 %)	5 л	3 3.345-270.0
 R&G дезинфициращ препарат, разтворител на мазнини Готов за употреба препарат за лесно почистване и дезинфекция в един работен процес, без ароматизатори или избелващи вещества, премахва лесно мазнина, дезинфекция по EN1276, EN1650 и EN13697, действа също срещу метицилин-резистентния стафилокок, салмонела, Ешерихия коли и листерии	Ръчно почистване - поддържащо почистване - дезинфекция	слабо алкален pH-стойност: 11,0	5 л 750 мл	2 3.345-271.0 6 3.345-272.0

Продуктово описание	Приложение	Характеристики	Количество опаковка	Каталожен Оп. номер	Каталожен номер
 R&G таблетки за съдомиялни машини Алкална 3 камерна торбичка за препарат за миене, за употреба в промишлени машини и в домакинските съдомиялни машини, отлична почистваща сила във връзка с защита на стъклото и гланц, готова за употреба, не е битов отпадък	Ръчно измиване на кухненски прибори	слабо алкален pH-стойност: 9,9 (1 %)	80 бр.	3	3.345-269.0
Вона почистващи препарати за поддръжка					
 Вона спрей препарат за паркет Готов за употреба, много рентабилен почистващ препарат с неутрално pH за ежедневно поддържащо почистване на всички обработени с масло/восък и запечатани паркет и дървени дюшемета, подходящ и за ламинат и Вона спрей моп система	Ръчно почистване - поддържащо почистване	неутрален pH-стойност: 7,0	4 л 1 л 850 мл (850 мл картуш за спрей моп)	3 9 8	3.345-247.0 3.345-246.0 3.345-290.0
 Bona Cleaner Високо концентриран, леко алкален препарат за ежедневно поддържащо почистване на подове със запечатан паркет, дърво, корк и ламинат, отстранява силни замърсявания, подходящ за машини	Подпочистващи автомати Ръчно почистване - поддържащо почистване	слабо алкален pH-стойност: 11,0	5 л 1 л	3 10	3.345-249.0 3.345-248.0
 Bona Soap Слабо алкален, подхранващ препарат, специално за ежедневно поддържащо почистване на обработени с масло/восък паркетни подове, подходящ също за премахване на силни замърсявания	Ръчно почистване - поддържащо почистване	слабо алкален pH-стойност: 10,0	5 л 1 л	3 4	3.345-252.0 3.345-251.0
 Bona Sportive Cleaner Концентриран, слабо алкален препарат за ежедневно почистване и за отстраняване на силни замърсявания от запечатан спортен паркет, подходящ и за почистващи машини	Подпочистващи автомати Ръчно почистване - поддържащо почистване	слабо алкален pH-стойност: 10,0	5 л	3	3.345-289.0
 Bona Sportive Cleaner Plus Концентриран, алкален препарат за интензивно почистване на спортен паркет, подходящ също за отстраняване на мазнини и други замърсявания както и следи от стъпки и токчета	Подпочистващи автомати Ръчно почистване - интензивно почистване	слабо алкален pH-стойност: 11,5	5 л	3	3.345-256.0
Вона основни почистващи препарати и препарати за поддръжане					
 Bona Deep Clean Solution Концентриран интензивен препарат за основно почистване на запечатани, обработени с масло и вакса подове с паркет и дървено дюшеме, отстранява упорити замърсявания, подходящ за машини	Подпочистващи автомати Ръчно почистване - основно почистване - поддържащо почистване	алкален pH-стойност: 12,5	5 л	3	3.345-250.0
 Bona Remover Слабо алкален препарат на водна основа за отстраняване на стари наслоявания от почистващи препарати върху обработени с масло/вакса и запечатани паркет, дървени дюшемета, премахва също следи от стъпки	Ръчно почистване - основно почистване	слабо алкален pH-стойност: 11,5	1 л	10	3.345-245.0
 Bona Care Oil Бързо съхнещо масло, смес от различни растителни масла, прониква отлично, без миризма, с ниско съдържание на летливи органични съединения и голяма рентабилност	Ръчно почистване - поддръжка		5 л 1 л	2 15	3.345-255.0 3.345-254.0
 Bona Wax Oil Refresher Бързо съхнещо масло, комбинация от натурални масла и восък, за надеждна защита срещу износване и пръски вода, много малко количество разтворители, без миризма	Ръчно почистване - поддръжка		1 л	12	3.345-253.0

Продуктово описание	Приложение	Характеристики	Количество опаковка	Каталожен Оп. номер	Каталожен номер
 Bona Polish за гланц Готов за употреба препарат на водна основа, със силен гланц, за запечатани дървени повърхности, добра устойчивост срещу драскотини и следи от износване, подсилен с полиуретани, по-дълъг срок на годност, покритие на полимерна основа (DIN 18032)	Ръчно почистване - покритие		5 л 1 л	3 10	3.345-258.0 3.345-257.0
 Bona Polish матов Готов за употреба препарат на водна основа, с копринен мат, за запечатани дървени повърхности, добра устойчивост срещу драскотини и следи от износване, подсилен с полиуретани, по-дълъг срок на годност, покритие на полимерна основа	Ръчно почистване - покритие		5 л 2 л	3 10	3.345-260.0 3.345-259.0
 Bona Freshen Up Готов за употреба препарат на водна основа, с лек гланц, за запечатани дървени повърхности, освежава надраскани и захавени повърхности и предлага защита срещу ново износване, отговаря на DIN 18032, покритие на лакова основа	Ръчно почистване - покритие		1 л	10	3.345-261.0
Вона почистващи препарати за тераси и препарати за поддръжане					
 Вона препарат за градински мебели Специално за ефективното почистване на всички мебели от дърво и дървени повърхности, с лек аромат, мощен срещу замърсяване, нежен към дървото, просто напръскайте и изтрийте, напълно био разградим	Ръчно почистване - поддържащо почистване	неутрален pH-стойност: 7,0	1 л	9	3.345-266.0
 Вона освежаващ препарат за дърво За почистване на замърсена, ерозирала и/или обработена с масло мека дървесина (като напр. лиственица и смърч), разтваря стари пластове масло и ерозирала дървесина и възстановява естествения характер	Ръчно почистване - основно почистване	алкален pH-стойност: 14,0	4 л	3	3.345-263.0
 Bona Decking Oil Проникващ дълбоко, концентриран, модифициран импрегнант на базата на растителни масла за защита на дървени тераси и други дървени покрития в екстериора, съдържа UV блокер и намалява опасността от пукнатини и усуквания, предлага дълготрайна защита срещу атмосферни влияния, ниско съдържание на летливи органични съединения, без аромат	Ръчно почистване - поддръжка	неутрален тиково дърво/кафяв тиково дърво/бял	2,5 л 2,5 л 2,5 л	4 4 4	3.345-465.0 3.345-466.0 3.345-467.0
Вона уреди и принадлежности					
 Вона моп с разпръскваща система Разпръскваща система вкл. картуш за спрей препарат и Вона микрофибърна подложка			1 бр.	1 бр.	4 3.345-292.0
 Вона микрофибърен моп За Вона моп с разпръскваща система			1 бр.	1 бр.	8 3.345-293.0
 Подложка Bona Wool Чиста овча вълна, за нанасяне на Вона масла			1 бр.	1 бр.	10 3.345-291.0
 Вафлена кърпа за триене За обработка на прясно третирани с масло дървени подове, от памук			1 бр.	1 бр.	25 3.345-300.0







ИКОНОМИЧНО ЧИСТЕНЕ - ВСЕКИ ДЕН.











Дори днес, когато съществуват ефективните почистващи машини, почистването на ръка е честа практика в ежедневно поддържане на чистота. С ръчното почистване бързо и икономично се освобождаваме от замърсяванията на места, където не може да стигне никоя машина. А прецизността и усетът на човешките ръце са несравними. Като световен лидер в предлагането на почистваща техника ние разширяваме непрекъснато нашата палитра от професионални и висококачествени ръчни инструменти за почистване.











Съдържание ръчно почистване











Микрофибърни кърпи	страница	179	Кърпи за прах	страница	185
Домакински кърпи	страница	179	Системи за мокро почистване	страница	186
Попивателни кърпи	страница	180	Метли и четки	страница	196
Специални кърпи	страница	181	Колички за транспортиране и почистване	страница	198
Гъби	страница	181	Хотелски колички	страница	208
Ръкавици	страница	182	Чували за смет	страница	209
Кърпи за избърсване и почистване	страница	182			
Устройства за прахосмучене и за мокро избърсване	страница	183			











Продуктово описание	Приложение	Цвят	Размер	Количество	Съдърж./ кол.	Каталожен номер
Микрофибърни кърпи						
 MicroClean За отстраняването на водоразтворими и мазни замърсявания		сив	45x40 см	1 opak.	5 бр.	20 3.338-163.0
		син	45x40 см	1 opak.	5 бр.	20 3.338-165.0
 MicroTuff plus Специално за мократа зона, защото попива много добре вода, ефективна микрофибърна кърпа с голям капацитет за попиване		червен	38x38 см	1 opak.	5 бр.	20 3.338-282.0
		син	38x38 см	1 opak.	5 бр.	20 3.338-283.0
		жълт	38x38 см	1 opak.	5 бр.	20 3.338-284.0
		зелен	38x38 см	1 opak.	5 бр.	20 3.338-285.0
 QuickStar micro Много подходяща за огледални и стъклени повърхности, от безкраен микрофибър с висок капацитет на почистване, трайност според препоръките на Vileda до 700 цикъла на измиване		червен	38x40 см	1 opak.	5 бр.	20 3.338-180.0
		син	38x40 см	1 opak.	5 бр.	20 3.338-181.0
		жълт	38x40 см	1 opak.	5 бр.	20 3.338-182.0
		зелен	38x40 см	1 opak.	5 бр.	20 3.338-183.0
 PVA micro Много подходяща за огледални и стъклени повърхности, микрофибърна кърпа с PVA технология, трайност според препоръките на Vileda до 300 цикъла на измиване		червен	38x35 см	1 opak.	5 бр.	20 3.345-310.0
		син	38x35 см	1 opak.	5 бр.	20 3.345-309.0
		жълт	38x35 см	1 opak.	5 бр.	20 3.345-311.0
		зелен	38x35 см	1 opak.	5 бр.	20 3.345-312.0
Микрофибърни кърпи ECO						
 Microsprun Нежна микрофибърна кърпа с висок капацитет на почистване, идеална за огледални и стъклени повърхности, от безкраен микрофибър		червен	37,5x38 см	1 opak.	10 бр.	10 3.338-247.0
		син	37,5x38 см	1 opak.	10 бр.	10 3.338-248.0
		жълт	37,5x38 см	1 opak.	10 бр.	10 3.338-249.0
		зелен	37,5x38 см	1 opak.	10 бр.	10 3.338-250.0
 Микрофибърна кърпа Velours Тъкана кърпа от копринен велур с висок капацитет на почистване, идеална за гладки повърхности		червен	40x40 см	1 opak.	10 бр.	20 3.338-264.0
		син	40x40 см	1 opak.	10 бр.	20 3.338-266.0
		жълт	40x40 см	1 opak.	10 бр.	20 3.338-268.0
		зелен	40x40 см	1 opak.	10 бр.	20 3.338-270.0
 Микрофибърна кърпа Premium Трикоажна кърпа от микрофибър с изключителна попивателна способност, идеална за мокрите зони, тъй като попива много добре вода		червен	40x40 см	1 opak.	10 бр.	20 3.338-272.0
		син	40x40 см	1 opak.	10 бр.	20 3.338-274.0
		жълт	40x40 см	1 opak.	10 бр.	20 3.338-276.0
		зелен	40x40 см	1 opak.	10 бр.	20 3.338-278.0
		бял	40x40 см	1 opak.	10 бр.	20 3.338-280.0
						от 200 бр. от 1000 бр.
Домакински кърпи						
 RaumProfi Трайна домакинска кърпа с латексово покритие, попива силно, за многостранно приложение		жълт	36x39 см	1 opak.	10 бр.	10 3.338-147.0
		червен	36x39 см	1 opak.	10 бр.	10 3.338-148.0
		зелен	36x39 см	1 opak.	10 бр.	10 3.338-149.0
		син	36x39 см	1 opak.	10 бр.	10 3.338-150.0
 WiPro антибактериална Хигиенична Allround кърпа за многостранно приложение с антибактериално действие		син	36x42 см	1 opak.	20 бр.	10 3.338-154.0
		червен	36x42 см	1 opak.	20 бр.	10 3.338-155.0
		жълт	36x42 см	1 opak.	20 бр.	10 3.338-156.0
		зелен	36x42 см	1 opak.	20 бр.	10 3.338-157.0







Продуктово описание	Приложение	Цвят	Размер	Количество	Съдърж./ кол.	Каталожен Оп. номер
 Кърпа за прозорци и за мокро почистване За цялостно почистване на прозорци и вътрешни пространства		жълт	36x39 см	1 opak.	10 бр.	10 3.338-151.0
 Кърпа за чаши За чаши, кухненски съдове и прибори		син	39x55 см	1 opak.	5 бр.	25 3.338-145.0
 Микрофибърна кърпа за съдове Специални безкрайни влакна, отстранява мазни замърсявания като пръстови отпечатащи и следи от варовик, почиства без следи от ивици и без да оставя влакна, полира при изсъхване, особено подходяща за чаши, кухненски съдове и прибори		син/бял	40x60 см	1 opak.	3 бр.	30 3.345-736.0
 Quick'n Dry Кърпа за бърсане Soft, за ефикасно попиване на течности		син	1000x25 см	1 ролка	2,5 м ²	8 3.338-199.0
 Quick & Clean Готова за употреба кърпа, напоена с универсален почистващ препарат, за ежедневно почистване, от вискоза и полиестер		бял	23x30 см	1 opak.	50 бр.	18 3.344-519.0
 DESIFOR-QUICK PLUS WIPES Готови за употреба, дезинфектиращи, кърпи със съдържание на алкохол, за цялостна, бърза дезинфекция, без оцветители и ароматизатори, с бактерицидно, левуросидно действие, ограничено вирусцидно действие (вкл. норовируси), в списъка на VAN и DVG		бял		1 кутия	120 кърпи	12 3.345-034.0
 Универсална домакинска кърпа Универсална домакинска кърпа, специално за мокро почистване		жълт червен зелен син	38x40 см	1 opak.	10 бр.	10 3.338-159.0 10 3.338-160.0 10 3.338-161.0 10 3.338-162.0
 Кърпа за под Вафлена кърпа за мокро почистване		бял	60x70 см	1 opak.	25 бр.	4 3.338-173.0
 Кърпа за mop За мокро избърсване		бял	60 см ширина, 100 л.м.	1 ролка	60 м ²	10 3.338-176.0
Попивателни кърпи						
 Wetex попивателни кърпи За ефикасно попиване на течности		жълт червен син	26,5x31,5 см	1 opak.	10 бр.	12 3.338-185.0 12 3.338-186.0 12 3.338-184.0











Продуктово описание	Приложение	Цвят	Размер	Количество	Съдърж./ кол.	Каталожен Оп. номер
 Wetex попивателни кърпи За ефикасно попиване на течности		жълт червен син	17,6x20,3 см	1 opak.	10 бр.	14 3.338-188.0 14 3.338-189.0 14 3.338-190.0
Специални кърпи						
 SpillEx Попиваща кърпа за еднократна употреба за специално попиване на течности на водна основа, отстранява до 1,2 л вода или 0,5 л телесни течности само за няколко минути		бял	51x37 см	1 opak.	20 бр.	10 3.345-609.0
Гъби						
 Glitz гъба Приятно мека гъба с открит, мек материал без абразив за почистване без надраскване на чувствителни повърхности. Цветовата система улеснява спазването на хигиенните стандарти и правилата на HACCP (система за контрол и управление на безопасността на храните) при почистване		бял/жълт бял/червен бял/зелен бял/син	4,5x7x15 см	1 opak.	10 бр.	10 3.338-210.0 10 3.338-212.0 10 3.338-214.0 10 3.338-216.0
 Гъба за съдове Висококачествена гъба от лек порест материал, удобен за хващане и черен абразивен пласт, за силно изтъркване на нечувствителни повърхности и безпроблемно отстраняване на упорити засъхнали замърсявания, предпазва пръстите и поддържа абразивната материя равна за максимален контакт с повърхностите		жълт/черен	4,5x7x9,5 см	1 opak.	9 бр.	10 3.338-204.0
 Абразивна гъба Висококачествена гъба с удобен за хващане порест материал и зелен абразивен пласт, идеална за нормално изтриване и отстраняване на петна, предпазва пръстите и поддържа абразивната материя равна за максимален контакт с повърхностите		жълт/зелен жълт/зелен	4,5x7x15 см 4,5x7x9,5 см	1 opak.	10 бр. 100 бр.	10 3.338-205.0 3.338-221.0
 Гъба за баня Висококачествена гъба с удобен за хващане порест материал и син, мек абразивен пласт, идеална за ежедневно почистване на банята и санитарните части, предпазва пръстите и поддържа абразивната материя равна за максимален контакт с повърхностите		жълт/син	4,5x7x15 см	1 opak.	10 бр.	10 3.338-206.0
 Miraclean гъба Премахва проблемни замърсявания (надраскване с молив, следи от обувки, мръсни бели дъски за писане и мн. др.) с минимален разход и усилия, преди употреба изпробвайте върху чувствителни повърхности		бял	2,8x6x10 см	1 opak.	12 бр.	3.338-209.0
 Гъба за дъски С изключителни попиващи свойства, здрава, идеална за мокро почистване (напр. училищни дъски)		жълт	5x13x18 см	1 бр.	1 бр.	20 3.345-510.0
 Телена гъба Абразивна топка от благородна стомана, устойчива и дълготрайна, за интензивно изтъркване и отстраняване на упорити замърсявания		сив		1 opak.	10 бр.	5 3.338-208.0

Продуктово описание	Приложение	Цвят	Размер	Количество	Съдърж./ кол.	Каталожен Оп. номер
Ръкавици						
	Гумени ръкавици Multipurpose Естествен латекс, 100% велуризиран памук, до 5 пъти по-устойчиви срещу мазни храни, масла и почистващи препарати благодарение на външно хлориране, до 40% по-дебели от обикновените евтини домакински ръкавици	жълт	L 8 ½ - 9	1 opak.	10 чифта	5 3.338-223.0
		жълт	M 7 ½ - 8	1 opak.	10 чифта	5 3.338-224.0
		жълт	S 6 ½ - 7	1 opak.	10 чифта	5 3.338-225.0
	Нитрилни ръкавици Universal Нитрилен каучук, 100% велуризиран памук, устойчиви на химикали нитрилни ръкавици с отлична чувствителност на пръстите и неограничен комфорт на носене, нитрилните ръкавици не съдържат нито латексови алергени, нито лудра, за универсална употреба, по-дълготрайни от латексовите ръкавици, устойчиви срещу много химикали, масла и разтворители	зелен	XL 9 ½ - 10	1 opak.	10 чифта	5 3.338-226.0
		зелен	L 8 ½ - 9	1 opak.	10 чифта	5 3.338-227.0
		зелен	M 7 ½ - 8	1 opak.	10 чифта	5 3.338-228.0
	Гумени ръкавици Comfort Естествен латекс, устойчив срещу много химикали, масла и разтворители, висока чувствителност на допир благодарение на оптималната дебелина на материала, иновативна вътрешна част поддържа ръцете приятно сухи и осигурява висок комфорт при носене, подходящи за работа с хранителни продукти, антистатични - сертификат по EN 1149	син	L 8 ½ - 9	1 opak.	10 чифта	5 3.345-739.0
		син	M 7 ½ - 8	1 opak.	10 чифта	5 3.345-738.0
		син	S 6 ½ - 7	1 opak.	10 чифта	5 3.345-737.0
	Гумени ръкавици Protect Не съдържат латексови алергени - няма риск от алергия тип 1, вътрешно покритие от чист памук с висок комфорт при носене, висока устойчивост на изтриване и скъсване, допълнителен външен пласт за изключително висока издръжливост срещу химикали и разтворители, удължени маншети за защита на ръката, 100% тест, всяка ръкавица се подлага на изпитване	червен	XL 9 ½ - 10	1 opak.	1 чифт	50 3.345-742.0
		червен	L 8 ½ - 9	1 opak.	1 чифт	50 3.345-741.0
		червен	M 7 ½ - 8	1 opak.	1 чифт	50 3.345-740.0
	Латексови ръкавици за еднократна употреба Натурален латекс, без пудра, нестерилни, могат да се използват двустранно	натурален	L 8 - 9	1 opak.	100 бр.	10 3.338-241.0
		натурален	M 7 - 8	1 opak.	100 бр.	10 3.338-243.0
		натурален	S 6 - 7	1 opak.	100 бр.	10 3.338-245.0
	Нитрилни ръкавици за еднократна употреба Нитрил, с ролков ръб, без пудра, супер меки, екстра силни, особено се препоръчват за предотвратяване на кожни алергии	бял	L 8 - 9	1 opak.	100 бр.	10 3.345-584.0
		бял	M 7 - 8	1 opak.	100 бр.	10 3.345-583.0
		бял	S 6 - 7	1 opak.	100 бр.	10 3.345-582.0
Кърпи за избърсване и почистване						
	Chicoree J-Cloth (Econoline) Текстилни кърпи за трудни процеси на избърсване и почистване, не оставят влакна, отлична издръжливост на късане, устойчиви на разтворители, в кутия-дозатор	бял	30x43 см	1 кашон	1 200 бр.	15 3.338-012.0
		бял	31x60 см	1 ролка	600 бр.	30 3.338-013.0
	Chicoree VeraClean Critical Cleaning (Chux) Текстилна кърпа с изключителна сила на попиване за вода, масла и други течности, на ролка	син	29x37 см	1 ролка	400 бр.	80 3.338-017.0
		бял	32x34 см	1 кашон	800 бр.	24 3.338-014.0
	Chicoree VeraClean Polish (Ko-Ton) Текстилна кърпа, без силикон за фино почистване и полиране, добра издръжливост на късане, в кутия-дозатор	бял	43x50 см	1 кашон	500 бр.	18 3.338-015.0

Продуктово описание	Приложение	Цвят	Размер	Количество	Съдърж./ кол.	Каталожен Оп. номер
	Chicoree Multipurpose (Super-Twill) Текстилна кърпа, без силикон, за трудни процеси на почистване, не оставя влакна, с висока издръжливост на късане и голям капацитет за абсорбиране, устойчива на разтворители и почистващи препарати	син	34x53 см	1 кашон	130 бр.	60 3.338-019.0
		бял	34x53 см	1 кашон	130 бр.	60 3.338-018.0
	Tork стандартни книжни кърпи 2-платова хартия, с цветна щампа, перфорирани, с ръб 1 ролка x 680 м = 2 000 кърпи (W1)	бял	37x34 см	1 ролка	2 000 бр.	30 3.338-021.0
		син	37x34 см	1 ролка	1 500 бр.	30 3.338-022.0
	Tork многофункционални книжни кърпи 2-платови хибридно качество, перфорирани, идеални за изтриване на течности, 1 ролка x 510 = 1 500 кърпи (W1)	син	37x34 см	1 ролка	1 500 бр.	30 3.337-703.0
		син	37x34 см	1 ролка	1 500 бр.	30 3.337-704.0
	Tork Performance стоящ диспенсър (W1) Стоящ диспенсър за големи ролки, от устойчива на удар пластмаса и стабилна метална конструкция, лесно се зарежда, мобилен, особено голяма вместимост, за ролки с ширина до 43 см и диаметър на ролката между 71-73 мм			1 бр.	1 бр.	3.337-703.0
				1 бр.	1 бр.	3.337-704.0
	Tork Performance стойка за стена (W1) Стойка за стена за големи ролки, от устойчива на удар пластмаса, лесно се зарежда, фиксиран монтаж на стена, особено голяма вместимост, за ролки с ширина до 43 см и диаметър на ролката между 71-73 мм			1 бр.	1 бр.	3.337-704.0
				1 бр.	1 бр.	3.337-704.0
Устройства за прахосмучене и за мокро избърсване						
	Накрайник за избърсване на прах ECO 540 С велкро ленти, без подложка и дръжка. Използва се със съответните кърпи за прах	сив	58 см	1 бр.	1 бр.	3.335-752.0
		сив	58 см	1 бр.	1 бр.	3.335-856.0
	Вълнообразна подложка За ECO 540	сив	58 см	1 бр.	1 бр.	3.335-856.0
		сив	60 см	1 бр.	1 бр.	3.335-857.0
	Държач за кърпа за прах За ECO 540	сив	60 см	1 бр.	1 бр.	3.335-857.0
		сив	60 см	1 бр.	1 бр.	3.335-857.0
	Велкро ленти За ECO 540	сив	60 см	1 бр.	1 бр.	3.335-862.0
		сив	60 см	1 бр.	1 бр.	3.335-862.0
	Велкро ленти За ECO 540	сив	60 см	1 бр.	1 бр.	3.335-862.0
		сив	60 см	1 бр.	1 бр.	3.335-862.0

Продуктово описание	Приложение	Цвят	Размер	Количество	Съдърж./ кол.	Каталожен Оп. номер
 Полар 560 За ECO 540		зелен	18x60 см	1 бр.	2 бр.	25 3.335-849.0
 Накрайник за избърсване на прах RSU С подложка от лек порест материал, без дръжка. Използва се със съответните кърпи за прах		син	60 см	1 бр.	1 бр.	3.337-601.0
 Накрайник за избърсване на прах С гумени ламели, без дръжка, използва се със съответните кърпи за прах		антрацит антрацит	40 см 60 см	1 бр. 1 бр.	1 бр. 1 бр.	6.999-057.0 6.999-152.0
 Алуминиева дръжка			Ø 23 мм, 150 см	1 бр.	1 бр.	3.337-786.0
 Телескопична дръжка		син	100-180 см	1 бр.	1 бр.	3.337-776.0
 Рамка за моп Mobil Без дръжка			57 см 80 см	1 бр. 1 бр.	1 бр. 1 бр.	3.335-751.0 3.337-600.0
 Алуминиева дръжка			Ø 23 мм, 150 см	1 бр.	1 бр.	3.337-786.0
 Телескопична дръжка		син	100-180 см	1 бр.	1 бр.	3.337-776.0
 Подложка Mobil Моп за избърсване на прах, за Mobil 57 см и 80 см		натурален натурален	26x80 см 34x104 см	1 бр. 1 бр.	1 бр. 1 бр.	25 3.338-032.0 25 3.338-034.0
 Полар Mobil За рамка за моп Mobil 57 см		зелен	17x65 см	1 бр.	1 бр.	25 3.335-848.0







Продуктово описание	Приложение	Цвят	Размер	Количество	Съдърж./ кол.	Каталожен Оп. номер
 Държач за моп Без дръжка			60 см 80 см 110 см 120 см	1 бр. 1 бр. 1 бр. 1 бр.	1 бр. 1 бр. 1 бр. 1 бр.	10 6.999-092.0 10 6.999-093.0 10 6.999-107.0 10 6.999-108.0
 ECO!алуминиева дръжка			140 см	1 бр.	1 бр.	100 6.999-096.0
 ECO!телескопична дръжка			97-184 см	1 бр.	1 бр.	10 6.999-111.0
 Моп за прах 100% памук, за сухо почистване с моп на големи площи		натурален натурален натурален натурален	60 см 80 см 110 см 120 см	1 бр. 1 бр. 1 бр. 1 бр.	1 бр. 1 бр. 1 бр. 1 бр.	15 6.999-090.0 15 6.999-091.0 15 6.999-109.0 15 6.999-110.0
 Дуо държач за моп С шарнир за почистване на трудно достъпни места (радиатори, осветителни тела и др.), подходящ за Duo моп MicroPlus		сив	50 см	1 бр.	1 бр.	10 3.337-514.0
 Дуо моп MicroPlus 100 % микрофибър с конци, 50 % полиестер, 50 % вискоза		сив	50 см	1 бр.	1 бр.	20 3.337-952.0
neolinn кърпи за прах						
 neolinn BASIC Маслено импрегнирана кърпа за прах за всички гладки, еластични и твърди подови покрития, 1/4-нагъната в затваряща се торбичка с цип		жълт	30x60 см	1 opak.	50 бр.	8 3.337-999.0
 neolinn BASIC Маслено импрегнирана кърпа за прах за всички гладки, еластични и твърди подови покрития, опакована в полиетиленово фолио		жълт	24x60 см	1 кашон	8x50 бр.	3.338-001.0
 neolinn CLASSIC Кърпа от нетъкан материал със специално залепващо вещество за перфектното почистване на повърхности, предмети и подове, 1/4 нагъната в затваряща се торбичка с цип		бял	26x60 см	1 opak.	25 бр.	18 3.338-004.0
 neolinn CLASSIC ролка Кърпа от нетъкан материал със специално залепващо вещество за перфектното почистване на повърхности, предмети и подове, на ролка, опакована в полиетиленово фолио		бял	20x32 см	1 кашон	6x150 бр.	3.338-003.0











Продуктово описание	Приложение	Цвят	Размер	Количество	Съдърж./ кол.	Каталожен номер
 neolinn CLASSIC Импрегнирана с масло индивидуална кърпа с висок капацитет за поемане на прах специално за болници или домове, 1/4 нагъната в затваряща се торбичка с цип		син	25x60 см	1 opak.	100 бр.	12 3.338-007.0
 neolinn ECO Импрегнирана с масло индивидуална кърпа с висок капацитет за поемане на прах специално за потребители на едро, опакована в полиетиленово фолио		син	24x60 см	1 кашон	20x50 бр.	3.338-006.0
Chicopee кърпи за прах						
 Chicopee Stretch'n Dust Маслено импрегнирана кърпа за прах за всички гладки, еластични и твърди подови покрития		жълт	30x61 см	1 opak.	50 бр.	8 3.345-125.0
		жълт	57x61 см	1 opak.	25 бр.	4 3.345-115.0
		жълт	61x96 см	1 opak.	10 бр.	14 3.345-189.0
 Chicopee Duster Plus TACK Кърпа от нетъкан материал със специално залепващо вещество за перфектното почистване на повърхности, предмети и подове		жълт	26x61 см	1 opak.	25 бр.	18 3.345-654.0
		жълт	20x33 см	1 ролка	300 бр.	3.345-684.0
Swep системи за мокро почистване						
 Duo Swep държач за mop Двустраничен, трапецовиден, с 3D шарнир, без дръжка, за ергономична работа и двойна ефективност на почистване, подходящ за калъфи Swep Classic и Swep Duo		сив	50 см	1 бр.	1 бр.	3.337-513.0
 Алуминиева дръжка			Ø 23 мм, 150 см	1 бр.	1 бр.	3.337-786.0
 Телескопична дръжка		син	100-180 см	1 бр.	1 бр.	3.337-776.0
 Swep mop Duo MicroTech 30 % полиестър, 70 % микрофибър		сив	50 см	1 бр.	1 бр.	3.337-963.0
 Swep mop Duo HygienePlus 100% полиестер-микрофибър със сребърни частици, вкл. сиви почистващи ивици		бял/сив	50 см	1 бр.	1 бр.	3.345-438.0
 Swep mop Duo MicroPlus 100 % микрофибър		сив	50 см	1 бр.	1 бр.	3.345-458.0

Продуктово описание	Приложение	Цвят	Размер	Количество	Съдърж./ кол.	Каталожен номер
 Swep mop Duo SafetyPlus Абразивна част: 100% полиамид щапелни влакна сини; 85 % полиестер-микрофибър, 15 % полиестер		сив/черен	50 см	1 бр.	1 бр.	3.337-966.0
 Swep mop Classic Със син подгъв 70° С, 50 % полиестър, 50 % вискоза		сив	50 см	1 бр.	1 бр.	3.337-945.0
 Swep mop Classic Extra С червен подгъв 70° С, 30 % полиестър, 70 % вискоза		сив	50 см	1 бр.	1 бр.	3.337-947.0
 Swep mop Classic MicroTech Със сив подгъв 95° С, 30 % полиестър, 70 % микрофибър		сив	50 см	1 бр.	1 бр.	3.337-949.0
 Swep mop Classic HygienePlus 100% полиестер-микрофибър със сребърни частици, вкл. сиви почистващи ивици		бял/сив	50 см	1 бр.	1 бр.	3.345-348.0
 Swep mop Classic MicroPlus 100 % микрофибър		сив	50 см	1 бр.	1 бр.	3.345-457.0
SprayPro mop разпръскващи системи						
 SprayPro 145 см дръжка с монтиран резервоар и разпръскваща система, ергономична и лесна за употреба, с универсален свързващ компонент за всички обичайни държачи за mop (обем на доставка без държач и mop)			145 см	1 бр.	1 бр.	6 3.345-308.0
 SprayPro стартов комплект 145 см дръжка с монтиран резервоар и разпръскваща функция, ергономична и лесна за употреба, с универсален свързващ компонент за всички обичайни държачи за mop, вкл. държач и mop			145 см	1 бр.	1 бр.	3.345-307.0
 SprayPro стартов комплект Express 145 см дръжка с монтиран резервоар и разпръскваща функция, ергономична и лесна за употреба, с универсален свързващ компонент за всички обичайни държачи за mop, вкл. държач и mop			145 см	1 бр.	1 бр.	3.345-618.0
 Express държач за mop Държач за mop с велкро ленти, подходящ за калъфи с велкро захващане		сив	40 см	1 бр.	1 бр.	3.337-526.0











Продуктово описание	Приложение	Цвят	Размер	Количество	Съдърж./ кол.	Каталожен Оп. номер
 Express Trio mop От микрофибър, полиестер и вискоза, висока ефективност на почистване, върху всички видове под		сив/бял	46 см	1 бр.	1 бр.	3.337-973.0
 Express MicroSpeed Plus mop От щапел-микрофибър (100% PES), висока ефективност на почистване върху гладки и структурирани подове		бял/черен	46 см	1 бр.	1 бр.	3.337-975.0
 CombiSpeed Pro държач за mop Държач за mop без дръжка		сив сив	40 см 50 см	1 opak. 1 ролка	25 бр. 300 бр.	10 3.337-507.0 10 3.337-510.0
ECO!mop с разпръскващи системи						
 Express MicroSpeed Plus mop За бързо почистване на малки площи, с натискане на бутон се извежда почистващият разтвор, дължина 155 см, вкл. 0,66 л резервоар, държач за mop 40 см и телескопична дръжка			40 см	1 бр.	1 бр.	5.999-045.0
 ECO!държач за mop с клипс Подходящ за ECO!mop система			40 см	1 бр.	1 бр.	10 6.999-144.0
 ECO!микрофибърен mop От щапел-микрофибър (100% PES), висока ефективност на почистване върху гладки и структурирани подове		син	40 см	1 бр.	1 бр.	25 6.999-132.0
 ECO!микрофибърен mop абразивен Микрофибър и полипропиленови /PP/ влакна за абразивен почистващ ефект, перфектен за структурирани плочки, с джобове		син	40 см	1 бр.	1 бр.	25 6.999-131.0
Interior системи за почистване						
 Почистване на стъкла и стени стартов комплект Специално за бързо, ефикасно почистване, без следи от ивици, на по-големи повърхности като стъкла, огледала, стомана, плочки, маси, бели дъски за писане, за по-високи и трудно достъпни участъци, позволява лесно и сигурно почистване на площи на височина до 2,5 м			35 см	1 бр.	1 бр.	3.345-734.0
 Interior подложка Почистване без следи на всички гланцови повърхности, за използване със стартовия комплект за стъкла и стени		сив	35 см	1 бр.	1 бр.	10 3.345-735.0











Продуктово описание	Приложение	Цвят	Размер	Количество	Съдърж./ кол.	Каталожен Оп. номер
UltraSpeed-системи						
 UltraSpeed Pro стартов комплект 25 л Здрава пластмасова кофа върху количка, пести място, маневрена, много гъвкава, оборудвана с уникална подобрена mop-преса за видимо по-добър ефект на изцеждане на мопа, не е необходимо ръцете да влизат в контакт с почистващия разтвор или използваните калъфи, ергономичен и лесен за употреба, може да се разшири за още една кофа		син/сив	56x38x86 см	1 бр.	1 бр.	25 3.345-625.0
 UltraSpeed Pro Duo стартов комплект Стабилна количка с две пластмасови кофи, пести място, маневрена, много гъвкава система, вкл. дръжка за преместване, оборудвана с уникална подобрена mop-преса за видимо по-добър ефект на изцеждане на мопа, не е необходимо ръцете да влизат в контакт с почистващия разтвор или използваните калъфи, ергономичен и лесен за употреба комплект		син/сив	59x38x86 см	1 бр.	1 бр.	25 3.345-626.0
 UltraSpeed Pro Duo комплект с mop-преса Стабилна пластмасова количка с кофа, пести място, маневрена, много гъвкава система, вкл. дръжка за преместване. Оборудвана с подобрена mop-преса за видимо по-добър ефект на изцеждане на мопа, лесен за употреба, може да се добави още една кофа		сив	59x38x86 см	1 бр.	1 бр.	25 3.345-630.0
 Кофа 15 л		син	15 л	1 бр.	1 бр.	3.337-791.0
 Кофа 25 л		син	25 л	1 бр.	1 бр.	3.337-793.0
 UltraSpeed Pro кофа 10 л За добавяне на още една кофа или като допълнително пространство за съхранение		син	10 л	1 бр.	1 бр.	3.345-614.0
 UltraSpeed Pro преса Здрава, обикновена пластмасова преса с много добра ефективност на изцеждане, не е нужно за изцеждане мопът да се сваля от държача		сив		1 бр.	1 бр.	3.345-615.0
 UltraSpeed mop-преса Идеална за изцеждането на калъфи с джобове, от пластмаса, подходяща за системата UltraSpeed		сив		1 бр.	1 бр.	3.337-542.0
 UltraSpeed Pro комплект дръжка за преместване Ергономична дръжка за преместване с голяма ръкохватка за лесно маневриране на подвижната кофа, върху куката може да се фиксира кофа 6 л или предупредителна табелка				1 бр.	1 бр.	3.345-613.0





Продуктово описание	Приложение	Цвят	Размер	Количество	Съдърж./кол.	Каталожен номер
 UltraSpeed Pro шаси Вкл. колела		сив		1 бр.	1 бр.	3.345-661.0
 Алуминиева дръжка			Ø 23 мм, 150 см	1 бр.	1 бр.	3.337-786.0
 Телескопична дръжка		син	100-180 см	1 бр.	1 бр.	3.337-776.0
 UltraSpeed Pro държач за mop Лек, стабилен държач за mop с голям педал за лесно отваряне, за употреба с UltraSpeed Pro пресата, за изцеждане mopът не трябва да се сваля от държача		сив	40 см	1 бр.	1 бр.	3.345-616.0
 UltraSpeed MicroPlus mop Микрофибърен калъф за mop с превъзходен ефект на почистване и трайност		бял/черен	40 см	1 бр.	1 бр.	20 3.337-976.0
 UltraSpeed Trio mop Калъф за mop от букле, съчетава в едно висока ефективност на почистване, попиваемост, трайност и хигиена		сив/бял	40 см	1 бр.	1 бр.	20 3.345-478.0
 UltraSpeed Safety mop Калъф за mop от специални влакна (100 % полиамид) за превъзходен абразивен ефект и висока издръжливост		сив/черен	40 см	1 бр.	1 бр.	20 3.337-978.0
Системи за мокро почистване от благородна стомана						
 Wetcar 25 Шаси от благородна стомана, вкл. кола, кош, mop преса от благородна стомана и държач за дръжка		сив		1 бр.		3.335-723.0
Кофа 22 л продълговата		син	22 л	1 бр.		3.337-848.0
Кофа 6 л		син	6 л	2 бр.		3.337-844.0
Drewell 450 рамка за mop			40 см	1 бр.		3.335-741.0
Mop 450, с шлицове, за Drewell 450		бял	12x42 см	1 бр.		3.335-831.0
 Wetcar 50 Шаси от благородна стомана, вкл. кола, кош, mop преса от благородна стомана и държач за дръжка		сив		1 бр.		3.335-726.0
Кофа 22 л продълговата		син	22 л	2 бр.		3.337-848.0
Кофа 6 л		син	6 л	2 бр.		3.337-844.0
Drewell 450 рамка за mop			40 см	1 бр.		3.335-741.0
Mop 450, с шлицове, за Drewell 450		бял	12x42 см	1 бр.		3.335-831.0

Продуктово описание	Приложение	Цвят	Размер	Количество	Съдърж./кол.	Каталожен номер
 Кофа 22 л продълговата Вкл. цветен клипс		син	22 л	1 бр.	1 бр.	3.337-848.0
 Кофа 6 л Вкл. цветен клипс		син	6 л	1 бр.	1 бр.	3.337-844.0
 Плоска преса от благородна стомана За Wetcar 25 и Wetcar 50, подходяща за Drewell 450 mop система		сив		1 бр.	1 бр.	3.335-733.0
 Подложка от порест каучук За пресата от благородна стомана		черно		1 бр.	1 бр.	3.335-735.0
 Адаптер за пресата от благородна стомана За Wetcar 22 и 44 (стари варианти)				1 бр.	1 бр.	3.335-766.0
 Колело Wetcar				1 бр.	1 бр.	3.335-769.0
 Държач за дръжка		син	Ø 22 мм	1 бр.	1 бр.	3.335-783.0
 Drewell 450 рамка за mop Без дръжка, за пресата от благородна стомана			40 см	1 бр.	1 бр.	3.335-741.0
 Алуминиева дръжка			Ø 23 мм, 150 см	1 бр.	1 бр.	3.337-786.0
 Телескопична дръжка		син	100-180 см	1 бр.	1 бр.	3.337-776.0











Продуктово описание	Приложение	Цвят	Размер	Количество	Съдърж./ кол.	Каталожен Оп. номер
 Моп 450 С шлицове, за Drewell 450		бял	12x42 см	1 бр.	1 бр.	3.335-831.0
Системи за мокро почистване от пластмаса						
 Морсар Т 25 Мобилна, устойчива на корозия количка с кофа от висококачествена пластмаса, вкл. кош и поставка		сив	Ш46xД81x В88 см	1 бр.	1 бр.	3.337-484.0
 Морсар Т 50 Много мобилна, устойчива на корозия кофа от висококачествена пластмаса		сив	Ш43,5xД81x В88 см	1 бр.	1 бр.	3.337-487.0
 Двойка кофи върху количка 2x15 л Много мобилна, устойчива на корозия количка за две кофи от 100% полипропилен, с 2 различни на цвят кофи х 15 л и удобна за употреба моп-преса			2x15 л	1 бр.	1 бр.	6.999-025.0
 Морсар Т 215 Много мобилна, устойчива на корозия двойна кофа от висококачествена пластмаса, вкл. кош и държач за чувал 50 л (чувал 50 л се доставя като принадлежност)		сив	Ш43,5xД94x В88 см	1 бр.	1 бр.	3.337-489.0
 Моп-преса Идеална за изцеждането на калъфи с джобове, от пластмаса, подходяща за Морсар Т25, Т50 и Т215		сив/син		1 бр.	1 бр.	3.337-493.0
 Ролкова преса Идеална за изцеждането на калъфи, от пластмаса, подходяща за Морсар Т25, Т50 и Т215		сив/син		1 бр.	1 бр.	3.337-492.0
 Подложка за преса Осигурява перфектно изцеждане		черен		1 бр.	1 бр.	3.345-360.0
 Кош Tris Tray		сив		1 бр.	1 бр.	3.337-755.0
 Вана за аксесоари За мобилна двойна кофа 6.999-025.0, за допълнително оборудване или за бутилки				1 бр.	1 бр.	6.999-077.0

Продуктово описание	Приложение	Цвят	Размер	Количество	Съдърж./ кол.	Каталожен Оп. номер
 Компл. фиксатори за ръкохватка От 2 части				1 бр.	1 бр.	3.342-859.0
 Дръжка за преместване За Морсар		светло сив		1 бр.	1 бр.	3.338-316.0
 Кофа 15 л		червен син	15 л 15 л	1 бр. 1 бр.	1 бр. 1 бр.	14 6.999-172.0 14 6.999-173.0
 Кофа 25 л		червен син	25 л 25 л	1 бр. 1 бр.	1 бр. 1 бр.	3.337-805.0 3.337-804.0
 Кофи 12 + 18 л		син	12+18 л	1 бр.	1 бр.	3.337-806.0
CombiSpeed Pro системи						
 CombiSpeed Pro държач за моп Държач за моп без дръжка		сив сив	40 см 50 см	1 бр. 1 бр.	1 бр. 1 бр.	10 3.337-507.0 10 3.337-510.0
 Алуминиева дръжка			Ø 23 мм, 150 см	1 бр.	1 бр.	3.337-786.0
 Телескопична дръжка		син	100-180 см	1 бр.	1 бр.	3.337-776.0
 MicroSpeed Plus Микрофибърен моп с джоб, гайка и абразивни ленти		бял/черен бял/черен	40 см 50 см	1 бр. 1 бр.	1 бр. 1 бр.	10 3.337-922.0 10 3.337-934.0
 Triomotor Микрофибърен моп с джоб и гайка, ресни и шлицове		сив/бял сив/бял	40 см 50 см	1 бр. 1 бр.	1 бр. 1 бр.	3.337-923.0 3.337-936.0



Продуктово описание	Приложение	Цвят	Размер	Количество	Съдърж./ кол.	Каталожен Оп. номер
 Памучен моп Basic Вътрешни шлицове, външни ресни с джоб/гайка		натурален	40 см	1 бр.	1 бр. от 200 бр. от 1 000 бр.	50 3.337-959.0
		натурален	50 см	1 бр.	1 бр. от 200 бр. от 1 000 бр.	50 3.337-960.0
 Микрофибърен моп Basic 75 % полиестер, 25 % полиамид с джоб/гайка и абразивни ленти		бял/син	40 см	1 бр.	1 бр. от 200 бр. от 1 000 бр.	50 3.337-957.0
		бял/син	50 см	1 бр.	1 бр. от 200 бр. от 1 000 бр.	50 3.337-958.0
ECO!системи за мокро почистване						
 ECO!държач за моп с клипс Подходящ за ECO!моп система			40 см	1 бр.	1 бр.	10 6.999-144.0
 ECO!алуминиева дръжка За ECO!държач за моп с клипс			140 см	1 бр.	1 бр.	100 6.999-096.0
 ECO!телескопична дръжка За ECO!държач за моп с клипс			97-184 см	1 бр.	1 бр.	10 6.999-111.0
 ECO!моп Микрофибърен моп с джобове, за отлично поемане на замърсявания		червен	40 см	1 бр.	1 бр.	25 6.999-136.0
 ECO!моп Микрофибърен моп с джобове, за отлично поемане на замърсявания		син	40 см	1 бр.	1 бр.	25 6.999-143.0
 ECO!микрофибърен моп Микрофибърен моп с джобове, къси влакна		син	40 см	1 бр.	1 бр.	25 6.999-132.0
 ECO!микрофибърен моп абразивен Микрофибър и полипропиленови /PP/ влакна за абразивен почистващ ефект, перфектен за структурирани плочки, с джобове		син	40 см	1 бр.	1 бр.	25 6.999-131.0
Различни системи за мокро почистване						
 Моп с ресни за изтискване Механизъм за изцеждане, вграден в дръжката		червен		1 бр.	1 бр.	3.337-508.0

Продуктово описание	Приложение	Цвят	Размер	Количество	Съдърж./ кол.	Каталожен Оп. номер
 Резервен моп Към основния моп с изтискване, от 100% памук		натурален		1 бр.	1 бр.	3.337-938.0
 Предупредителна табела "Опасност от подхлъзване" Ясно виждащо се предупреждение, лесно се поставя		жълт		1 бр.	1 бр.	5 6.999-104.0
 Скоби за моп от пластмаса Ясно виждащо се предупреждение, лесно се поставя		син		1 бр.	1 бр.	3.337-506.0
 Алуминиева дръжка			Ø 23 мм, 150 см	1 бр.	1 бр.	3.337-786.0
 Телескопична дръжка		син	100-180 см	1 бр.	1 бр.	3.337-776.0
 Моп от ресни с лента		натурален	400 г	1 бр.	1 бр.	3.335-828.0
		натурален	450 г	1 бр.	1 бр.	3.335-829.0
		натурален		1 бр.	1 бр.	3.337-920.0
 Накрайник за ръбове с ръкохватка За макси подложка, идеален за почистване на ъгли и ръбове		антрацит		1 бр.	1 бр.	12 6.999-101.0
 Накрайник за ръбове с държач за дръжка За макси подложка, идеален за почистване на ъгли и ръбове, без дръжка		сив	10x23 см	1 бр.	1 бр.	3.335-738.0
 Алуминиева дръжка			Ø 23 мм, 150 см	1 бр.	1 бр.	3.337-786.0
 Макси подложка Абразивна материя с висока ефективност на почистване, идеална за отстраняване на лесно полепващи замърсявания върху чувствителни повърхности		бял	12x26 см	1 бр.	1 бр.	12 6.999-102.0





Продуктово описание	Приложение	Цвят	Размер	Количество	Съдърж./ кол.	Каталожен Оп. номер
 Макси подложка Абразивна материя с висока ефективност на почистване, идеална за отстраняване на упорити замърсявания		зелен	12x26 см	1 opak.	5 бр.	3.345-501.0
		черен	12x26 см	1 opak.	5 бр.	3.345-502.0
 Макси подложка микрофибър Попиваща и абразивна ръчна подложка, комбинация от бял материал от полиестер и микрофибър и сиви, абразивни ленти четки		бял/сив	12x26 см	1 opak.	5 бр.	3.345-503.0
 Мини подложка Абразивна материя с висока ефективност на почистване, идеална за отстраняване на упорити замърсявания		зелен	16x21 см	1 opak.	10 бр.	3.345-504.0
		черен	16x21 см	1 opak.	10 бр.	3.345-505.0
Метли и четки						
 Contract мека метла Стандартна метла за вътрешни зони, без дръжка		черен	30 см	1 бр.	1 бр.	3.337-607.0
 Contract твърда метла Стандартна метла за мокри външни зони, без дръжка		черен	30 см	1 бр.	1 бр.	3.337-608.0
 Дръжка за метла			138 см	1 бр.	1 бр.	3.337-787.0
 Superior мека метла Перфектна за сухо почистване във вътрешни помещения, автоклавируема, може да се пере, без дръжка		син/бял	50 см	1 бр.	1 бр.	3.345-469.0
 Superior твърда метла Перфектна за мокро почистване навън, автоклавируема, може да се пере, без дръжка		син/бял	50 см	1 бр.	1 бр.	3.345-470.0
 Алуминиева дръжка за метла			Ø 23 мм, 145 см	1 бр.	1 бр.	3.337-788.0
 Абразивна четка Перфектна за агресивно и хигиенично изчеткване на мокри подове, автоклавируема, може да се пере, без дръжка		син/бял	30 см	1 бр.	1 бр.	3.345-471.0







Продуктово описание	Приложение	Цвят	Размер	Количество	Съдърж./ кол.	Каталожен Оп. номер
 Алуминиева дръжка за метла			Ø 23 мм, 145 см	1 бр.	1 бр.	3.337-788.0
 ECO! Четка за обирание на паяжини С телескопична дръжка, перфектното решение за отстраняването на паяжини, за почистване на отоплителни тръби, по тавана и др.				1 бр.	1 бр.	5.999-027.0
 Отворена лопата за метене от метал За ергономично и ефикасно отстраняване на отпадъци и прах, от неръждаем материал, ергономична ръкохватка, с кука за закрепване на количка, с малко тегло		сив	30 см	1 бр.	1 бр.	3.337-516.0
 Затворена лопата за метене Идеалното решение за почистване на сгради и в сектора ХОРЕКА, ергономично и ефикасно отстраняване на отпадъци и прах директно в контейнера, от неръждаем материал, ергономична ръкохватка, с кука за закрепване на количка		сив	29 см	1 бр.	1 бр.	3.337-519.0
 Чистачка за метене Специално за обирание на мокри замърсявания, подходяща за употреба с отворената лопата от метал		сив	35 см	1 бр.	1 бр.	3.337-518.0
 Метла Специално за обирание на отпадъци, подходяща за употреба със затворената лопата		сив	25 см	1 бр.	1 бр.	3.337-520.0
 Комплект за метене Universal Метла и лопата		червен/син		1 бр.	1 бр.	3.337-614.0
 Хигиенична ръчна четка Четка с къса дръжка, за оптимално почистване на кухненско оборудване, автоклавируема, може да се пере, без дръжка		син/бял	23 см	1 бр.	1 бр.	3.345-472.0
 Извита четка за почистване			22 см	1 бр.	1 бр.	3.337-617.0
 WC комплект Четка и поставка				1 бр.	1 бр.	3.345-543.0









Продуктово описание	Приложение	Цвят	Размер	Количество	Съдърж./ кол.	Каталожен Оп. номер
VoleoPro колички за транспортиране и почистване						
 VoleoPro + стартов комплект (кофа + преса) VoleoPro Standard Количка за почистване, немонтирана, тегло около 12,5 кг	Състои се от: Пластмасово шаси с колела, стойка за чувал за смет 70 л, 2 бр. скоби за чувал за смет, 1 бр. капак за чувала, 2 бр. кофи 6 л, вградена стойка за уреди		Ш85хД55х В112 см	1 бр.	1 бр.	3.345-313.0
 VoleoPro стартов комплект кофа + преса	Състои се от: 1 бр. кофа 15 л, 1 бр. кофа 25 л, 1 бр. вертикална преса			1 бр.	1 бр.	3.345-560.0
 VoleoPro + стартов комплект (кутии) VoleoPro Standard Количка за почистване, немонтирана, тегло около 12,5 кг	Състои се от: Пластмасово шаси с колела, стойка за чувал за смет 70 л, 2 бр. скоби за чувал за смет, 1 бр. капак за чувала, 2 бр. кофи 6 л, вградена стойка за уреди		Ш85хД55х В112 см	1 бр.	1 бр.	3.345-313.0
 VoleoPro стартов комплект кутии	Състои се от: 3 бр. кутии за моп вкл. капак			1 бр.	1 бр.	3.345-561.0
 Калъф за чувал за смет 70 л За предпазване и за по-добра употреба на чували за смет			70 л	1 бр.	1 бр.	3.345-314.0
Origo колички за транспортиране и почистване						
 Origo 300 FX Комплект с оборудването и в монтирано състояние, тегло: 18 кг	Състои се от: Пластмасово шаси с 4 ходови колела 125 мм, 2х тави, 2х кофи 6 л, 1х държач за чувал за смет 2х70 л, вкл. 4х скоби за чувал, рафт за чувал с опорно колело, 1х държач за дръжка и 1х рафт за държач за моп		Ш126хД58х В100 см	1 бр.	1 бр.	3.345-619.0
 Origo 300 FX-A Комплект с оборудването и в монтирано състояние, тегло: 18 кг	Състои се от: Пластмасово шаси с 4 ходови колела 125 мм, 2х тави, 2х кофи 6 л, 1х кофа 15 л, 1х кофа 25 л, 1х вертикална преса, 1х държач за чувал за смет 2х70 л, вкл. 4х скоби за чувал, рафт за чувал с опорно колело, 1х държач за дръжка и 1х рафт за държач за моп		Ш126хД58х В100 см	1 бр.	1 бр.	3.345-540.0
 Origo 300 NX Комплект с оборудването и в монтирано състояние, тегло: 17 кг	Състои се от: Пластмасово шаси с 4 ходови колела 125 мм, 2х тави, 4х кофи 6 л, 2х кутии с капак, 1х държач за чувал за смет 2х70 л, вкл. 4х скоби за чувал, рафт за чувал с опорно колело, 1х държач за дръжка и 1х рафт за държач за моп		Ш84хД58х В100 см	1 бр.	1 бр.	3.345-620.0
 Origo 300 NNH Комплект с оборудването и в монтирано състояние, тегло: 26 кг	Състои се от: Пластмасово шаси с 4 ходови колела 125 мм, 3х тави, 4х кофи 6 л, 4х кутии с капак, 1х държач за чувал за смет 2х70 л, вкл. 4х скоби за чувал, рафт за чувал с опорно колело, 1х държач за дръжка и 1х рафт за държач за моп		Ш126хД58х В100 см	1 бр.	1 бр.	3.345-621.0







Продуктово описание	Приложение	Цвят	Размер	Количество	Съдърж./ кол.	Каталожен Оп. номер
 Origo 500 FX Комплект с оборудването и в монтирано състояние, тегло: 18 кг	Състои се от: Метално шаси с 4 ходови колела 125 мм, 3х тави, 4х кофи 6 л, 2х кутии с капак, 1х държач за чувал за смет 2х70 л, вкл. 4х скоби за чувал, рафт за чувал с опорно колело, 1х държач за дръжка и 1х рафт за държач за моп		Ш130хД60х В100 см	1 бр.	1 бр.	3.345-622.0
 Origo 500 NX Комплект с оборудването и в монтирано състояние, тегло: 18 кг	Състои се от: Метално шаси с 4 ходови колела 125 мм, 3х тави, 4х кофи 6 л, 2х кутии с капак, 1х държач за чувал за смет 2х70 л, вкл. 4х скоби за чувал, рафт за чувал с опорно колело, 1х държач за дръжка и 1х рафт за държач за моп		Ш90хД60х В100 см	1 бр.	1 бр.	3.345-623.0
 Origo 500 NNH Комплект с оборудването и в монтирано състояние, тегло: 29 кг	Състои се от: Метално шаси с 4 ходови колела 125 мм, 5х тави, 4х кофи 6 л, 4х кутии с капак, 1х държач за чувал за смет 2х70 л, вкл. 4х скоби за чувал, рафт за чувал с опорно колело, 1х държач за дръжка и 1х рафт за държач за моп		Ш127хД60х В100 см	1 бр.	1 бр.	3.345-624.0
Сума за монтаж Origo				1 бр.	1 бр.	3.335-825.0









Принадлежности за Origo









 Кофа 6 л Вкл. цветен клипс	син	6 л	1 бр.	1 бр.	3.337-844.0
 Капак за кофа 6 л	син		1 бр.	1 бр.	3.337-845.0
 Кофа 15 л	син	15 л	1 бр.	1 бр.	3.337-791.0
 Кофа 25 л	син	25 л	1 бр.	1 бр.	3.337-793.0
 Кофа 22 л продълговата Вкл. цветен клипс	син	22 л	1 бр.	1 бр.	3.337-848.0







Продуктово описание	Приложение	Цвят	Размер	Количество	Съдърж./ кол.	Каталожен Оп. номер
 Тава		син		1 бр.	1 бр.	3.337-846.0
 Тава малка		син		1 бр.	1 бр.	3.337-847.0
 Кутия без капак За подготовка и транспортиране на Swer моп калъфи вкл. цветен клипс		син		1 бр.	1 бр.	3.337-849.0
 Капак за кутия Вкл. цветен клипс		син		1 бр.	1 бр.	3.337-850.0
 Цедка към кутията За подготовка и транспортиране на Swer моп калъфи		син		1 бр.	1 бр.	3.337-851.0
Държач за Swer Duo преса				1 бр.	1 бр.	3.337-832.0
 Swer Duo плоска преса		тъмно сив		1 бр.	1 бр.	3.337-831.0
Държач за плоска преса от благородна стомана		сив		1 бр.	1 бр.	3.337-834.0
 Плоска преса от благородна стомана Подходяща за Dwell 450 моп система		сив		1 бр.	1 бр.	3.335-733.0
UltraSpeed преса Origo		сив		1 бр.	1 бр.	3.337-833.0
Подходяща за кофи 15 л и 25 л						











Продуктово описание	Приложение	Цвят	Размер	Количество	Съдърж./ кол.	Каталожен Оп. номер
 Скоба за чувал за смет От метал		сив		1 бр.	1 бр.	3.337-838.0
 Калъф за чувал 120 л За Origo държач за чувал 120 л		сив	120 л	1 бр.	1 бр.	3.337-857.0
 Калъф за чувал 70 л За Origo държач за чувал 70 л		сив	70 л	1 бр.	1 бр.	3.337-801.0
 Капак за чувал за смет 70 л Вкл. цветен клипс		сив		1 бр.	1 бр.	3.337-843.0
 Капак за чувал за смет 120 л Вкл. цветен клипс		сив		1 бр.	1 бр.	3.337-842.0
 Кука		сив		1 бр.	1 бр.	3.337-853.0
 Комплект държачи за дръжка		сив		1 бр.	1 бр.	3.337-852.0
 Рафт за моп 300		сив		1 бр.	1 бр.	3.337-854.0
 Рафт за моп 500		сив		1 бр.	1 бр.	3.337-855.0
Дисплей за схема за почистване		прозрачен		1 бр.	1 бр.	3.337-856.0

Продуктово описание	Приложение	Цвят	Размер	Количество	Съдърж./ кол.	Каталожен Оп. номер
Мулти конектор		сив		1 бр.	1 бр.	3.337-885.0
Комплект лайсни		сив		1 бр.	1 бр.	3.337-906.0
 Държач скоба с винт Без щипка за дръжка		сив		1 бр.	1 бр.	3.337-859.0
Капак дистанционен държач - комплект		сив		1 бр.	1 бр.	3.337-870.0
Clean Liner колички за транспортиране и почистване						
 Clean Liner Classic I С преса за двойна кофа, държач за чувал за смет и затварящи се чекмеджета				1 бр.	1 бр.	5.999-044.0
 Clean Liner Classic III С преса за двойна кофа и държач за чувал за смет				1 бр.	1 бр.	6.999-163.0
 Clean Liner Classic IV Система за бързо мокро почистване, подготвена предварително, и държач за чувал за смет				1 бр.	1 бр.	6.999-164.0
 Количка ECO!Clean Liner Система за мокро почистване, подготвена предварително, облицован държач за 150 л чувал за смет и затварящи се чекмеджета				1 бр.	1 бр.	5.999-021.0
 Количка ECO!First Liner За ефикасно почистване и място за оборудването, облицован държач за чувал за смет 150л, без конзола ECO!First Liner				1 бр.	1 бр.	5.999-019.0
 Количка ECO!Clean Liner с преса Със преса за двойна кофа, облицован държач за 150 л чувал за смет и затварящи се чекмеджета				1 бр.	1 бр.	6.999-162.0

Продуктово описание	Приложение	Цвят	Размер	Количество	Съдърж./ кол.	Каталожен Оп. номер
 Количка ECO!Clean Liner Mini Система за бързо мокро почистване, подготвена предварително и облицован държач за чувал за смет				1 бр.	1 бр.	6.999-165.0
Принадлежности за Clean Liner						
 Конзола ECO!First Liner Допълнително място за оборудването за количка ECO!First Liner				1 бр.	1 бр.	5.999-020.0
 ECO!Clean Liner PreSet Резервни части за предварителна подготовка, във връзка с количка ECO!Clean Liner 5.999-021.0				1 бр.	1 бр.	5.999-025.0
 Мрежа за мопове 70 л С връзка, за съхранение и пране на употребявани мопове в перална машина		бял	70 л	1 бр.	1 бр.	50 6.999-130.0
 Мрежа за мопове 50 л С връзка, за съхранение и пране на употребявани мопове в перална машина		син	50 л	1 бр.	1 бр.	60 6.999-128.0
 Мрежа за мопове 20 л С връзка, за съхранение и пране на употребявани мопове в перална машина		червен	20 л	1 бр.	1 бр.	60 6.999-129.0
 Чувал за смет 120 л С цип, от пластмаса, използва се за количка Clean Liner Classic		червен син	120 л 120 л	1 бр. 1 бр.	1 бр. 1 бр.	50 6.999-160.0 50 6.999-161.0
 Кофа 4 л		жълт червен син зелен	4 л 4 л 4 л 4 л	1 бр. 1 бр. 1 бр. 1 бр.	1 бр. 1 бр. 1 бр. 1 бр.	30 5.999-049.0 30 5.999-050.0 30 5.999-051.0 30 6.999-186.0
 Кофа 15 л		червен син	15 л 15 л	1 бр. 1 бр.	1 бр. 1 бр.	14 6.999-172.0 14 6.999-173.0











Продуктово описание	Приложение	Цвят	Размер	Количество	Съдърж./ кол.	Каталожен Оп. номер
Servocar колички за транспортиране и почистване						
 Servocar 1 Немантирана, без държач за чувал и полиетиленов чувал 120 л	Състои се от: Шаси от полипропилен, дръжка MRF, траверса SA, траверса SAD, 4x клипс 44 за траверса, 2x тава тип 3, 2x кофа 6 л (червена и синя), скоба за дръжка и стойка за уреди		Ш66хД85х В112 см	1 бр.	1 бр.	3.337-496.0
 Servocar 3 Немантирана, без държач за чувал и полиетиленов чувал 120 л и преса	Състои се от: Шаси от полипропилен, дръжка MRF, траверса SAD, траверса SAD, 2x клипс 44 за траверса, 1x тава тип 3, 2x кофа 6 л (червена и синя), 2x кофа 15 л (червена и синя), дръжка за моп-преса, скоба за дръжка и стойка за уреди		Ш76хД85х В112 см	1 бр.	1 бр.	3.337-499.0
 Servocar 2 Немантирана, без държач за чувал и полиетиленов чувал 120 л	Състои се от: Шаси от полипропилен, 2x дръжка MRF, траверса SA, 4x свързваща лайсна за дръжка, 3x тава тип 121, решетка за държача за чувал, 4x кофа 6 л (синя, зелена, червена и жълта), скоба за дръжка и стойка за уреди		Ш76хД128х В112 см	1 бр.	1 бр.	3.337-497.0
 Servocar 2 Swep-Plus Немантирана, без държач за чувал и полиетиленов чувал 120 л	Състои се от: Шаси от полипропилен, 1x конструкция Servocar Swep-Plus, 2x дръжка MR, траверса SA, 4x свързваща лайсна за дръжка, 4x тава тип 121, решетка, кутия 24,6 л синя, 4x кофа 6 л (синя, зелена, червена и жълта), скоба за дръжка и стойка за уреди		Ш76хД128х В112 см	1 бр.	1 бр.	3.337-504.0
Сума за монтаж Servocar				1 бр.	1 бр.	3.335-826.0
Модули за мокро чистене за Servocar						
 Дръжка 118 R				1 бр.	1 бр.	3.337-747.0
 Кофа 15 л	син	15 л	1 бр.	1 бр.	14	3.337-811.0
	червен	15 л	1 бр.	1 бр.	14	3.337-812.0
 Морсар T 50 Много мобилна, устойчива на корозия кофа от висококачествена пластмаса	Състои се от: Шаси Tris B от висококачествена пластмаса с колела Ø 80 мм, защита срещу удар, ръчка за преса, кофа 25 л червена и 25 л синя	сив		1 бр.	1 бр.	3.337-487.0
 Държач IRI за шаси		сив		1 opak.	2 бр.	3.337-754.0











Продуктово описание	Приложение	Цвят	Размер	Количество	Съдърж./ кол.	Каталожен Оп. номер
Принадлежности за Servocar						
 Моп-преса Идеална за изцеждането на калъфи с джобове, от пластмаса, подходяща за Морсар T25, T50 и T215		сив/син		1 бр.	1 бр.	3.337-493.0
 Шаси от полипропилен Вкл. 4 ходови колела Ø 100 мм		сив		1 бр.	1 бр.	3.337-732.0
Конструкция Servocar Swep Plus				1 бр.	1 бр.	3.337-822.0
 Дръжка MRF				1 бр.	1 бр.	3.337-745.0
 Дръжка MR				1 бр.	1 бр.	3.337-746.0
 Дръжка 118 R				1 бр.	1 бр.	3.337-747.0
Траверса SA с единичен захват				1 бр.	1 бр.	3.337-736.0
 Траверса SAD с двоен захват		сив		1 бр.	1 бр.	3.337-737.0
Свързваща лайсна за дръжка				1 бр.	1 бр.	3.337-739.0
 Тава малка		сив		1 бр.	1 бр.	3.337-764.0





Продуктово описание	Приложение	Цвят	Размер	Количество	Съдърж./ кол.	Каталожен Оп. номер
 Тава		сив		1 бр.	1 бр.	3.337-567.0
 Кутия 24,6 л За подготовката и транспортирането на около 15 mop-калъфа на кутия		син		1 бр.	1 бр.	3.337-826.0
 Решетка за държача за чувал		сив		1 бр.	1 бр.	3.337-735.0
 Стойка за уреди		сив		1 бр.	1 бр.	3.337-738.0
 Скоба за дръжка		сив		1 бр.	1 бр.	3.337-722.0
 Държач за дръжка		син	Ø 22 мм	1 бр.	1 бр.	3.335-783.0
 Държач за метла		сив		1 бр.	1 бр.	3.337-715.0
 Държач за предупредителна табела		сив		1 бр.	1 бр.	3.337-716.0
 Клипс 44 за траверса		сив		1 бр.	1 бр.	3.337-714.0
 Държач IRI за шаси		сив		1 opak.	2 бр.	3.337-754.0

Продуктово описание	Приложение	Цвят	Размер	Количество	Съдърж./ кол.	Каталожен Оп. номер
 Държач за чувал за смет 120 л, с опора За количка за почистване и транспортиране Servocar		сив	120 л	1 бр.	1 бр.	3.337-559.0
 Държач за чувал 2x70 л		сив		1 бр.	1 бр.	3.337-750.0
 Капак За Servocar държач за чувал 120 л		сив			1 бр.	3.337-560.0
 Полиетиленов чувал 120 л За Servocar държач за чувал 120 л		син	120 л	1 бр.	1 бр.	3.337-828.0
 Полиетиленов чувал 120 л За Servocar държач за чувал 120 л		червен	120 л	1 бр.	1 бр.	3.337-829.0
 Полиетиленов чувал 70 л За Servocar държач за чувал 2x70 л		син	70 л	1 бр.	1 бр.	3.337-820.0
 Полиетиленов чувал 70 л За Servocar държач за чувал 2x70 л		червен	70 л	1 бр.	1 бр.	3.337-819.0
 Кофа 6 л		син	6 л	1 бр.	1 бр.	3.337-813.0
 Кофа 6 л		червен	6 л	1 бр.	1 бр.	3.337-814.0
 Кофа 6 л		жълт	6 л	1 бр.	1 бр.	3.337-815.0
 Кофа 6 л		зелен	6 л	1 бр.	1 бр.	3.337-816.0
 Кофа 15 л		син	15 л	1 бр.	1 бр.	3.337-811.0
 Кофа 15 л		червен	15 л	1 бр.	1 бр.	3.337-812.0
 Кофа 25 л		син	25 л	1 бр.	1 бр.	3.337-804.0
 Кофа 25 л		червен	25 л	1 бр.	1 бр.	3.337-805.0
 Mop-преса Идеална за изцеждането на калъфи с джобове, от пластмаса, подходяща за Morcar T25, T50 и T215		сив/син		1 бр.	1 бр.	3.337-493.0
 Ролкова преса Идеална за изцеждането на калъфи с гайки, от пластмаса, подходяща за Morcar T25, T50 и T215		сив/син		1 бр.	1 бр.	3.337-492.0

Продуктово описание	Приложение	Цвят	Размер	Количество	Съдърж./ кол.	Каталожен номер
Хотелски колички						
 Hotelcar 10 Немонтирана, без полиетиленов чувал 120 л, за почистване до 8 стаи	Състои се от: Шаши вкл. капачка за отвор, 2х дръжка, 6х свързваща лайсна, 3х пластмасова плоча малка, държач за чувал 120 л, пластмасова облицовка малка, траверса SA, 4х клипс 44 и капак		Ш52хД97х В135 см	1 бр.	1 бр.	3.337-569.0
 Hotelcar 12 Немонтирана, без полиетиленов чувал 120 л, за почистване до 14 стаи	Състои се от: Шаши вкл. капачка за отвор, 2х дръжка с пръстен, 6х свързваща лайсна, 3х пластмасова плоча голяма, държач за чувал 120 л, пластмасова облицовка малка, траверса SA, 4х клипс 44 и капак		Ш52хД127х В135 см	1 бр.	1 бр.	3.337-568.0
Принадлежности за хотелски колички						
 Държач за чувал за смет 120 л, с опора За количка за почистване и транспортна Servocar		сив	120 л	1 бр.	1 бр.	3.337-559.0
 Полиетиленов чувал за хотел 120 л За Hotelcar държач за чувал 120 л		бял	120 л	1 бр.	1 бр.	3.337-561.0
 Капак За Servocar държач за чувал 120 л		сив		1 бр.	1 бр.	3.337-560.0
 Решетка за държача за чувал		сив		1 бр.	1 бр.	3.337-735.0
 Тава		сив		1 бр.	1 бр.	3.337-567.0
 Кошница За Hotelcar		сив		1 бр.	1 бр.	3.337-563.0
 Поставка за бутилки за кошница За кошница		сив		1 бр.	1 бр.	3.337-562.0

Продуктово описание	Приложение	Цвят	Размер	Количество	Съдърж./ кол.	Каталожен номер
 Чанта за носене на продукти За Hotelcar		сив		1 бр.	1 бр.	3.337-564.0
 Скоба за дръжка		сив		1 бр.	1 бр.	3.337-722.0
 Стойка за уреди		сив		1 бр.	1 бр.	3.337-738.0
 Държач за метла		сив		1 бр.	1 бр.	3.337-715.0
 Шаши Hotelcar		сив		1 бр.	1 бр.	3.337-763.0
 Комплект опорни елементи за държач за чувал		сив		1 бр.	1 бр.	3.337-773.0
 Свързваща лайсна за дръжка		сив		1 бр.	1 бр.	3.337-739.0
 Траверса SA с единичен захват		сив		1 бр.	1 бр.	3.337-736.0
Чували за смет ECO						
 PE чували ECO 110 л 110 л, 700x1100x0,04 мм		черно	10 рол. по 25 бр.	1 кашон	250 бр.	3.345-588.0
 PE чували ECO 110 л 110 л, 700x1100x0,04 мм		син	10 рол. по 25 бр.	1 кашон	250 бр.	3.345-587.0

Продуктово описание	Приложение	Цвят	Размер	Количество	Съдърж./ кол.	Каталожен номер
Чували за смет						
 PE чували 110 л 110 л, 700x1100x0,04 мм		черно	10 рол. по 25 бр.	1 кашон	250 бр.	3.338-072.0
 PE чували 110 л 110 л, 700x1100x0,06 мм		сив	10 рол. по 15 бр.	1 кашон	150 бр.	3.338-068.0
 PE чували 110 л 110 л, 700x1100x0,04 мм		прозрачен	10 рол. по 25 бр.	1 кашон	250 бр.	3.338-067.0
 PE чували 70 л 70 л, 575x1000x0,04 мм		сив	10 рол. по 25 бр.	1 кашон	250 бр.	3.338-074.0
 PE чували 70 л 70 л, 575x1000x0,04 мм		бял	10 рол. по 25 бр.	1 кашон	250 бр.	3.338-075.0
 PE чували 70 л 70 л, 575x1000x0,04 мм		зелен	10 рол. по 25 бр.	1 кашон	250 бр.	3.338-076.0
 PE чували 70 л 70 л, 575x1000x0,04 мм		червен	10 рол. по 25 бр.	1 кашон	250 бр.	3.338-077.0
 PE чували 70 л 70 л, 575x1000x0,04 мм		жълт	10 рол. по 25 бр.	1 кашон	250 бр.	3.338-078.0
 PE чували 70 л 70 л, 575x1000x0,04 мм		син	10 рол. по 25 бр.	1 кашон	250 бр.	3.338-079.0
 PE чували 140 л 140 л, 910x1000x0,05 мм		син	10 рол. по 20 бр.	1 кашон	200 бр.	3.338-069.0

Продуктово описание	Приложение	Цвят	Размер	Количество	Съдърж./ кол.	Каталожен номер
 PE чували 200 л 200 л, 1000x1200x0,06 мм		черно	150 бр. насипно	1 кашон	150 бр.	3.338-084.0
 Щипки за PE чували За сигурно закрепване на чувалите за смет		бял		1 бр.	1 бр.	3.338-085.0
 PE чували 25 л 25 л, 500x600x0,01 мм		бял	20 рол. по 50 бр.	1 кашон	1 000 бр.	3.338-080.0
 PE чували 35 л 35 л, 550x700x0,011 мм		бял	20 рол. по 35 бр.	1 кашон	875 бр.	3.338-081.0
 PE чували 55 л 55 л, 330+300x850x0,02 мм		бял	360 бр. насипно	1 кашон	360 бр.	3.338-083.0

ЗА СПОКОЙНА И СИГУРНА РАБОТА











Доказано професионално качество за тези, които чистят стъкла, фасади и сгради. Разработени за постигане на пълна ефективност на почистването, в тези продукти Kärcher обединява ергономичен дизайн, сигурна техника на свързване, многообразни компоненти, перфектни резултати без следи със сигурна работа без умора. Икономичното решение за намаляване разходите на вода, енергия и почистващи препарати.











Съдържание почистване на прозорци и фасади









Подложки и Т-образни държачи	страница	213	Регли за избутване на вода	страница	217
Стъклочистачки и дръжки-стъклочистачки	страница	213	Гюдери	страница	217
Лайсни за стъклочистачки и резервни			Принадлежности и специални артикули	страница	218
гумени ленти	страница	214	Комплекти	страница	218
Шабъри за прозорци и остриета	страница	214	Различни уреди за почистване	страница	219
Телескопични пръчки и принадлежности	страница	215	LEWI Indoor	страница	219
Четки	страница	216	PURAQLEEN почистване на стъкла и фасади	страница	220
Колан и работен джоб	страница	216	PURAQLEEN стъклопластови бутилки (колони)		
Кофи и принадлежности	страница	216	за омекотител	страница	220

Продуктово описание	Цвят	Размер	Количество	Съдърж./ кол.	Каталожен Оп. номер
Подложки и Т-образни държачи					
 White Star Материал от висококачествени влакна, дълга нишка, за бързото почистване на стъкла и повърхности, добра сила на почистване, лесно се изпира, с велкро закопчалка		25 см	1 бр.	1 бр.	3.345-497.0
		35 см	1 бр.	1 бр.	3.345-128.0
		45 см	1 бр.	1 бр.	3.345-129.0
 Blue Star Смесен материал от полиетерсулфон (PES) и микрофибър, дълга нишка, перфектна за големи повърхности, поема много вода и мръсотия, отстранява без проблем втвърдени замърсявания, лесно се изпира, с велкро закопчалка		25 см	1 бр.	1 бр.	3.345-498.0
		35 см	1 бр.	1 бр.	3.345-130.0
		45 см	1 бр.	1 бр.	3.345-131.0
 Микрофибър Калъф от микрофибър, поема голямо количество вода, мощно почистване, перфектен за големи прозорци, лесно се изпира, с велкро закопчалка		25 см	1 бр.	1 бр.	3.345-499.0
		35 см	1 бр.	1 бр.	3.345-132.0
		45 см	1 бр.	1 бр.	3.345-133.0
 Strip подложка Смесен материал от висококачествени влакна, с къса нишка, допълнителна повърхност на подложката разтваря лесно, бързо и ефективно корави и груби замърсявания, с велкро закопчалка		35 см	1 бр.	1 бр.	3.345-134.0
		45 см	1 бр.	1 бр.	3.345-135.0
 Алуминиев Т-образен държач Лек и стабилен, високо качество на работа, надежден при употребата на телескопична пръчка, изработен от алуминий и 2-компонентна пластмаса		25 см	1 бр.	1 бр.	3.345-500.0
		35 см	1 бр.	1 бр.	3.345-136.0
		45 см	1 бр.	1 бр.	3.345-137.0
 Biopic Т-образен държач подвижен Гъвкав, дръжката се регулира на 45 градуса, застава удобно в ръката, за удобна и лека работа, перфектен за употреба с телескопичната пръчка, изработен от алуминий и 2-компонентна пластмаса		35 см	1 бр.	1 бр.	3.345-138.0
		45 см	1 бр.	1 бр.	3.345-139.0
 Biopic Т-образен държач С ергономична форма, предлага винаги стабилен захват, застава сигурно в ръката, за удобна и лека работа, перфектен за употреба с телескопичната пръчка, изработен от алуминий и 2-компонентна пластмаса		35 см	1 бр.	1 бр.	3.345-140.0
		45 см	1 бр.	1 бр.	3.345-141.0
Стъклочистачки и дръжки-стъклочистачки					
 Biopic дръжка с бързо освобождаване С ергономична форма, предлага винаги стабилен захват, използва се успешно по света, по-бърза и по-лесна смяна на лайсната, изключително надеждна, вкл. и при употреба с телескопична пръчка, материал стомана и 2-компонентна пластмаса			1 бр.	1 бр.	3.345-142.0
	 Biopic дръжка-стъклочистачка подвижна С ергономична форма, регулиране на работния ъгъл на 180 градуса, доказала се в ежедневната употреба, стабилно изпълнение, много гъвкава, материал 2-компонентна пластмаса			1 бр.	1 бр.









Продуктово описание	Цвят	Размер	Количество	Съдърж./ кол.	Каталожен Оп. номер
 Дръжка-стъклочистачка soft grip Лесно боравене, soft grip-изпълнение, утвърдена в практиката, лесна смяна на лайсната, винаги застава стабилно в ръката, надеждна при употреба с телескопични пръчки, материал стомана и пластмаса			1 бр.	1 бр.	3.345-144.0
Лайсни за стъклочистачки и резервни гумени ленти					
 V-образна лайсна от благородна стомана Професионална лайсна от благородна стомана с V-образна форма, регулиране позицията на лайсната, здрава и стабилна, винаги застава перфектно, лесна смяна на лайсната, материал благородна стомана, вкл. гумена лента мека		25 см	1 бр.	1 бр.	3.345-145.0
		35 см	1 бр.	1 бр.	3.345-146.0
		45 см	1 бр.	1 бр.	3.345-147.0
		55 см	1 бр.	1 бр.	3.345-148.0
 Резервна гумена лента твърда Специално оформена и вулканизирана гума, много надеждна и дълготрайна, за почистване без следи от ивици		92 см	1 бр.	1 бр.	3.345-149.0
 Резервна гумена лента мека Специално оформена и вулканизирана гума, много надеждна и дълготрайна, за почистване без следи от ивици		92 см	1 бр.	1 бр.	3.345-150.0
Шабъри за прозорци и остриета					
 Biopic шабър за прозорци Ергономична дръжка, голяма повърхност на шабъра, шабър за прозорци и повърхности, сигурен и стабилен, перфектен за употреба с телескопична пръчка, с предпазна капачка, материал 2-компонентна пластмаса		10 см	1 бр.	1 бр.	3.345-151.0
 Шабър за прозорци и подове Повече сила благодарение на 25 см дръжка, с предпазна капачка за повече сигурност, материал метал, алуминий и пластмаса		10 см 25 см дължина	1 бр.	1 бр.	3.345-153.0
 Шабър за прозорци и подове С 120 см дръжка за лесна работа, удобно се работи в изправено положение, с предпазна капачка за повече сигурност, материал метал, алуминий и пластмаса		10 см 120 см дължина	1 бр.	1 бр.	3.345-154.0
 Резервни остриета За Biopic шабър за прозорци/шабър за прозорци и подове 10 см, опаковани по 10 бр. в диспенсера		10 см	1 opak.	10 бр.	3.345-152.0
 Държач за остриета Свободен държач за остриета, материал благородна стомана		10 см	1 бр.	1 бр.	3.337-550.0
 Резервни остриета За държач за остриета 10 см, опаковани по 25 бр. в диспенсера		10 см	1 opak.	25 бр.	3.337-996.0

Продуктово описание	Цвят	Размер	Количество	Съдърж./ кол.	Каталожен Оп. номер
 Безопасен шабър С 4 см работна повърхност, със съвсем остро, удобен и много здрав, без усилие премахва остатъци от боя и лепило, материал благородна стомана		4 см	1 бр.	1 бр.	3.345-155.0
 Резервни остриета За безопасен шабър 4 см, опаковани по 5 бр. в кашон		4 см	1 opak.	5 бр.	3.345-156.0
Телескопични пръчки и принадлежности					
 Телескопична пръчка от 2 части С висококачествена обработка и много стабилна, специално адаптиран плъзгач не позволява въртене, за сигурна работа без стълба - директно от пода, с безопасен конус и защита срещу прищипване, материал алуминий и пластмаса		2x125 см	1 бр.	1 бр.	3.345-084.0
		2x200 см	1 бр.	1 бр.	3.345-085.0
 Телескопична пръчка от 3 части С висококачествена обработка и много стабилна, специално адаптиран плъзгач не позволява въртене, за сигурна работа без стълба - директно от пода, с безопасен конус и защита срещу прищипване, материал алуминий и пластмаса		3x150 см	1 бр.	1 бр.	3.345-087.0
		3x200 см	1 бр.	1 бр.	3.345-629.0
		3x300 см	1 бр.	1 бр.	3.345-088.0
 Телескопична пръчка от 4 части С висококачествена обработка и много стабилна, специално адаптиран плъзгач не позволява въртене, за сигурна работа без стълба - директно от пода, с безопасен конус и защита срещу прищипване, материал алуминий и пластмаса		4x250 см	1 бр.	1 бр.	3.345-081.0
		4x300 см	1 бр.	1 бр.	3.345-082.0
		4x400 см	1 бр.	1 бр.	3.345-083.0
 Шарнир За употреба с телескопични пръчки, лек, свободно настройван шарнир, идеален за работа в трудно достъпни участъци			1 бр.	1 бр.	3.345-157.0
 Резервен конус Осъществява бърза смяна на инструмента, за завинтване или поставяне на инструменти на телескопичната пръчка, осигурява оптимален захват, материал пластмаса			1 бр.	1 бр.	3.345-158.0
 Biopic тръбна четка извита Ергономична дръжка, за почистването на заоблени повърхности и тръби, перфектна за употреба с телескопична пръчка, поставя се просто върху безопасния конус, материал 2-компонентна пластмаса и естествен конски косъм			1 бр.	1 бр.	3.345-159.0
 Biopic четка за стена овална Ергономична дръжка, за почистването на стени и грапави повърхности, перфектна за употреба с телескопична пръчка, поставя се просто върху безопасния конус, материал 2-компонентна пластмаса и естествен конски косъм			1 бр.	1 бр.	3.345-160.0

Продуктово описание	Цвят	Размер	Количество	Съдърж./ кол.	Каталожен Оп. номер
 Щипка Щипка от благородна стомана за сигурно закрепване на кърпи и гъби, за поставяне върху телескопични пръчки, материал благородна стомана			1 бр.	1 бр.	3.345-161.0
 Държач за четка Подходящ за кръгла или плоска четка, за сигурно боядисване от пода, лесно регулиране и фиксиране на зъгла, за поставяне върху телескопични пръчки, материал алуминий и 2-компонентна пластмаса			1 бр.	1 бр.	3.345-162.0
 Адаптер за метла Пасва на всички метли, предлагани в търговската мрежа, надеждна месингова резба, за поставяне върху телескопични пръчки, материал месинг			1 бр.	1 бр.	3.345-163.0
Четки за миене					
 Четка за миене мека Устойчиво, дълготрайно изпълнение с резба R 1/4", с мек синтетичен косъм, месингова резба, материал пластмаса		30 см	1 бр.	1 бр.	3.345-181.0
 Четка за миене твърда Устойчиво, дълготрайно изпълнение с резба R 1/4", с твърд синтетичен косъм, месингова резба, материал пластмаса		30 см	1 бр.	1 бр.	3.345-182.0
 Адаптер за миеща четка Пасва на всички четки за миене, предлагани в търговската мрежа, с резба R 1/4", за поставяне върху телескопични пръчки, материал месинг		R 1/4"	1 бр.	1 бр.	3.345-164.0
Колан и работен джоб					
 Работен джоб За стъклочистачки и подложки, идеален за работа на стълбата или в тесни пространства, с велкро закопчалка за колана, материал пластмаса			1 бр.	1 бр.	3.345-171.0
 Колан за работен джоб Подходящ за работен джоб, с велкро закопчалка, материал найлон			1 бр.	1 бр.	3.345-172.0
Кофи и принадлежности					
 Кофа 22 л Правоъгълна кофа, подходяща за 45 см подложка и стъклочистачка, материал пластмаса		Ш24xД48x В24 см	1 бр.	1 бр.	3.345-173.0

Продуктово описание	Цвят	Размер	Количество	Съдърж./ кол.	Каталожен Оп. номер	
 Капак За кофа 22 л, материал пластмаса			1 бр.	1 бр.	3.345-174.0	
 Цедка от благородна стомана За кофа 22 л, материал благородна стомана			1 бр.	1 бр.	3.345-175.0	
 Резервни колела За кофа 22 л, материал пластмаса			1 opak.	4 бр.	3.345-176.0	
Регли за избутване на вода						
	Регла за избутване на вода подсилена За тежки дейности, изсушава подове без следи от ивици, почиства фуги, материал порест каучук	черно	55 см	1 бр.	1 бр.	3.345-177.0
		черно	75 см	1 бр.	1 бр.	3.345-178.0
	Регла за избутване на вода подсилена, маслоустойчива Подсилен, маслоустойчив модел, за тежки дейности, изсушава подове без следи от ивици, почиства фуги, материал порест каучук	червен	55 см	1 бр.	1 бр.	3.345-179.0
	Регла за избутване на вода хигиенна зона Модел за хигиенната зона, изсушава подове без следи от ивици, почиства фуги, материал пластмаса с порест каучук	бял	55 см	1 бр.	1 бр.	3.345-380.0
	Алуминиева дръжка За регли за избутване на вода, висококачествена обработка, много стабилна, материал алуминий и пластмаса		Ø 22 мм 140 см	1 бр.	1 бр.	3.345-180.0
Гюдерии						
	Полиращо ленено платно Здраво и за многостранно използване, за полиране и почистване на стъклени повърхности		50x70 см	1 бр.	1 бр.	3.345-183.0
	Гюдерия Media Качество с печат "Тигър", гюдерия Chamois - излитна и утвърдена, правоъгълна, вкл. инструкция за употреба, материал овча дъбена кожа		45x70 см	1 бр.	1 бр.	3.345-184.0

Продуктово описание	Цвет	Размер	Количество	Съдърж./ кол.	Каталожен Оп. номер	
 Гюдерия Premium Фино качество с печат Plumebrand, гюдерия Chamois - изпитна, за почистване на стъкла без да оставя следи от ивици, с форма на кожа, вкл. инструкция за употреба, материал овча дъбена кожа		63x82 см	1 бр.	1бр.	3.345-185.0	
Принадлежности и специални артикули						
 Пикер за хартия Със стоманен връх, който може да се сменя, отстранява боклук лесно и ефективно, материал алуминий и пластмаса		100 см	1 бр.	1 opak.	3.345-165.0	
 Резервен връх За пикер за хартия, материал благородна стомана		13 см	1 бр.	1 бр.	3.345-166.0	
 Неопрени ръкавици Лепени и с двоен шев, утвърдените ръкавици срещу студа, противоплъзгаща се повърхност за сигурен захват, материал неопрен		S	1 opak.	1 чифт	3.345-167.0	
		M	1 opak.	1 чифт	3.345-168.0	
		L	1 opak.	1 чифт	3.345-169.0	
		XL	1 opak.	1 чифт	3.345-170.0	
 Многоцелево захващащо устройство Хващане без навеждане, за удобно, сигурно и хигиенично отстраняване на отпадъци, материал алуминий и пластмаса		100 см	1 бр.	1 бр.	3.337-592.0	
Комплекти						
 Solarset за зимна градина Комплект за специални приложения, основно оборудване в комплект със стабилна найлонова чанта			1 бр.	1 бр.	3.345-186.0	
				Състои се от: 1х телескопична пръчка 4x100 см, 1х калъф за подложка White Star 35 см, 1х калъф за подложка Blue Star 35 см, 1х Т-образен държач 35 см, 1х безопасен шабър 4 см, 1х резервни остриета 5 бр./opak., 1х стъклочистачка 35 см с лайсна и гумена лента, 1х резервна гумена лента 35 см мека, 1х шарнир вкл. адаптер 1х удължител за шарнир 50 см, 1х удължител за шарнир 75 см, вкл. чанта		
 Комплект за почистване на стъкло и прозорци Комплект за специални приложения, основно оборудване в комплект със стабилна найлонова чанта			1 бр.	1бр.	3.345-187.0	
				Състои се от: 1х дръжка-стъклочистачка Soft grip, 1х лайсна 25 см с гумена лента, 1х лайсна 35 см с гумена лента, 1х лайсна 45 см с гумена лента, 1х резервна гумена лента мека 25 см, 1х резервна гумена лента 35 см мека, 1х телеск. пръчка 3x100 см, 1х Т-образен държач 35 см, 1х калъф за подложка White Star 35 см, 1х калъф за подложка Blue Star 35 см, 1х безопасен шабър 4 см, 1х остриета 5 бр./opak., 1х шарнир за телеск. пръчка, 1х държач за острие + 10 остриета в една кутия, вкл. чанта		

Продуктово описание	Цвет	Размер	Количество	Съдърж./ кол.	Каталожен Оп. номер	
Различни уреди за почистване						
 Ръчен държач за подложка С велкро закопчалка, идеално подходящ за всички миещи се повърхности като стъкло, благородна стомана, керамика, бюра и др. Голямата покривна повърхност го прави много ефикасен.		30 см	1 бр.	1 бр.	12 6.999-119.0	
 Микрофибърна подложка за стъкло Перфектна за гладки и гланцови повърхности, подходяща за ръчен държач с велкро закопчалка		30 см	1 opak.	5 бр.	5 6.999-142.0	
 Fiorfix уред Уред за нанасяне и почистване, вкл. калъф и алуминиева дръжка, идеално пригоден за нанасянето на полимерни покрития		40 см, 140 см дължина	1 бр.	1 бр.	3.337-558.0	
 Fiorfix резервен калъф За Fiorfix уреда, идеален за нанасянето на полимерни покрития		40 см	1 бр.	1 бр.	3.337-993.0	
 Поставка за уреда Алуминиева шина		90 см	1 бр.	1 бр.	3.337-594.0	
 Държач за дръжка към поставката за уреда За дръжки с Ø 20-30 мм			1 бр.	1 бр.	3.337-595.0	
 Синтетична четка с пера за прах Лесно и бързо отстранява прах, за почистване на предмети и трудно достъпни места, подходяща за обирани на паяжини		70 см	1 бр.	1 бр.	3.345-547.0	
 ECO! Четка за обирани на паяжини С телескопична дръжка, перфектното решение за отстраняването на паяжини, за почистване на отоплителни тръби, по тавана и др.			1 бр.	1 бр.	5.999-027.0	
LEWI Indoor						
 LEWI Indoor За прозорци, стълбища и гладки повърхности, от стабилни телескопични пръчки разгъват се до работна височина 4 м, 10 м с телескопични дръжки за вода			1 бр.	1 бр.	3.337-344.0	
				Състои се от: 1х телеск. дръжка от 3 части (3x100 см), 1х телеск. дръжка от 3 части (3x60см) бонус, 1х шарнир, 1х държач за подложка, 5х резервна подложка, 1х бутилка с капачка, 1х колан, 1х зарядно устройство, 1х дистанционно радио управление, 1х чанта за бутилка, 1х чанта за ел.оборудване, 1х чанта за 5 резервни подложки		

Продуктово описание	Цвят	Размер	Количество	Съдържание/ кол.	Каталожен Оп. номер
PURAQLEEN почистване на стъкла и фасади					
 <p>PURAQLEEN Disy Plus Система за почистване на стъкла и фасади с деминерализирана вода вкл. система от пръчки, за работна височина до 12 м</p>			1 бр.	1 бр.	3.337-340.0
 <p>PURAQLEEN Disy Plus Profi Система за почистване на стъкла и фасади с деминерализирана вода вкл. Професионална система от пръчки, за работна височина до 16 м</p>			1 бр.	1 бр.	3.337-341.0
 <p>PURAQLEEN Disy Plus Profi Elektro Система за почистване на стъкла и фасади с деминерализирана вода вкл. Професионална система от пръчки, за работна височина до 16 м</p>			1 бр.	1 бр.	3.344-900.0
 <p>PURAQLEEN Profi Duo Variante Система за почистване на стъкла и фасади с деминерализирана вода вкл. Професионална система от пръчки, за работна височина до 16 м</p>			1 бр.	1 бр.	3.337-333.0
PURAQLEEN стъклопластови бутилки (колони) за омекотител					
 <p>Колона с йонообменна смола НОВА Нова колона пълна с гранулат, вкл. капак</p>		25 л	1 бр.	1 бр.	3.337-414.0
 <p>Колона с йонообменна смола РЕГЕНЕРИРАНА Рентабилност 80% от новия гранулат, получава се само срещу връщане на използвана колона с капак</p>		25 л	1 бр.	1 бр.	3.337-415.0
 <p>Колона с йонообменна смола ИЗПОЛЗВАНА Талон за стойността при връщане на използвана колона с капак</p>		25 л	1 бр.	1 бр.	3.337-416.0



ТОП ХИГИЕНА ОТ ЕДИН ПРОИЗВОДИТЕЛ

От хартиени кърпи за ръце в болниците до дозатори за салфетки в ресторантите - продуктите и консумативите предлагат на потребителите уникално, комфортно преживяване и лесно отговарят на съответните потребности. Това пести време, пари и усилия. Ние имаме перфектното решение винаги, когато миете, сушите, чистите или полирате. Нашите продукти, дозатори и консумативи са разработени, за да изпълнят специалните изисквания за санитарни помещения, индустриални пространства, кухни и помещения за хранене. Така имате възможност по време на работа да обърнете внимание на истински важните неща.











Съдържание лична хигиена и хигиена на работната среда

Tork Matic хартиени кърпи за ръце на ролка	страница 223	Tork специални кърпи	страница 231
Tork Xpress хартиени кърпи за ръце Multifold	страница 223	Tork кухненски ролки	страница 231
Tork хартиени кърпи за ръце	страница 224	Tork Xpressnap салфетки	страница 231
Tork течни сапуни	страница 225	Салфетки	страница 232
Дезинфектанти за ръце	страница 226	Препарати за ръце и сапуни	страница 232
Tork ароматизатори за въздух	страница 227	Кремове за основна грижа и за защита на кожата	страница 233
Tork козметични кърпи	страница 227	Ароматизатори	страница 233
Хигиенни торбички	страница 227	Кубчета за тоалетна	страница 233
Tork кошчета за отпадъци	страница 228	Батерии	страница 234
Tork оборудване за тоалетни	страница 228		
Tork вътрешни рула	страница 230		









Продуктово описание	Цвят	Размер	Количество	Съдърж./ кол.	Каталожен Оп. номер
Tork Matic хартиени кърпи за ръце на ролка					
 Tork Matic дозатор за хартиени кърпи за ръце на ролка (H1) Дозатор за хартиени кърпи от устойчива на удар пластмаса, функция за остатък на ролката, показание за нивото, със заключване, хигиенично откъсване на отделен лист, удобен за употреба, лесно зареждане и висок капацитет			1 бр.	1 бр.	Договор за наем
Tork Matic дозатор за хартиени кърпи за ръце на ролка със сензор (H1) Дозатор за хартиени кърпи за ръце със сензорно управление, от устойчива на удар пластмаса, функция за остатък на ролката, LED показание за нивото, със заключване, показание за зарядка на батерията, хигиенично откъсване на отделен лист, лесно зареждане и висок капацитет			1 бр.	1 бр.	Договор за наем
 Tork Matic хартиени кърпи за ръце на ролка 1-пластова хартия plus, екстра дълга, 6 ролки x 280 м = 6858 кърпи (H1)	бял	21x24,5 см	1 кашон	6 рол. по 280 м	28 3.345-104.0
 Tork Matic хартиени кърпи за ръце на ролка 2-пластова хибридно качество, с цветна щампа, 6 ролки x 150 м = 3672 кърпи (H1)	син	21x24,5 см	1 кашон	6 рол. по 150 м	28 3.345-124.0
 Tork Matic хартиени кърпи за ръце на ролка 2-пластова хартия, с цветна щампа, 6 ролки x 150 м = 3672 кърпи (H1)	зелен	21x24,5 см	1 кашон	6 рол. по 150 м	28 3.338-119.0
 Tork Matic хартиени кърпи за ръце на ролка 2-пластова хибридно качество, с цветна щампа, 6 ролки x 150 м = 3672 кърпи (H1)	бял	21x24,5 см	1 кашон	6 рол. по 150 м	28 3.338-128.0
 Tork Matic хартиени кърпи за ръце на ролка 2-пластова хартия plus, с цветна щампа, мека 6 ролки x 100 м = 2 448 кърпи (H1)	бял	21x24,5 см	1 кашон	6 рол. по 100 м	28 3.338-120.0
Tork Xpress хартиени кърпи за ръце Multifold					
 Tork Xpress дозатор за кърпи за ръце Multifold (H2) Дозатор за кърпи за ръце за Multifold хартия от устойчива на удар пластмаса, откъсване на отделен лист, показание за наличните кърпи, със заключване и защита срещу препълване			1 бр.	1 бр.	Договор за наем
Tork Xpress дозатор за кърпи за ръце Multifold Mini (H2) Дозатор за кърпи за ръце за Multifold хартия от устойчива на удар пластмаса, откъсване на отделен лист, показание за наличните кърпи, със заключване и защита срещу препълване			1 бр.	1 бр.	Договор за наем

ЛИЧНА ХИГИЕНА И ХИГИЕНА НА РАБОТНАТА СРЕДА









Продуктово описание	Цвет	Размер	Количество	Съдърж./ кол.	Каталожен Оп. номер
 Tork Xpress хартиени кърпи за ръце Multifold 2-пластова хартия, двойно нагъната, 20 връзки x 237 = 4740 кърпи	бял	21x23,5 см	1 кашон	4740 кърпи	32 3.345-577.0
 Tork Xpress хартиени кърпи за ръце Multifold 2-пластова хибридно качество, с цветна щампа, висока степен на попиване, тройно нагънати, 21 връзки x 180 = 3780 кърпи (H2)	бял	21x26 см	1 кашон	3 780 кърпи	32 3.338-121.0
 Tork Xpress хартиени кърпи за ръце Multifold 2-пластова хартия plus, декорация, екстра меки, с най-висока степен на попиване, тройно нагънати, 21 връзки x 100 = 2 100 кърпи (H2)	бял	21x34 см	1 кашон	2 100 кърпи	32 3.338-138.0
Tork хартиени кърпи за ръце					
 Tork дозатор за кърпи за ръце (H3) Дозатор за кърпи за ръце за ZZ нагъване и нагъване на пластове от устойчива на удар пластмаса, показание за наличните кърпи, по всяко време може да се допълни, със заключване	бял		1 бр.	1 бр.	3.337-670.0
 Tork дозатор за кърпи за ръце Mini (H3) Дозатор за кърпи за ръце за ZZ нагъване и нагъване на пластове от устойчива на удар пластмаса, показание за наличните кърпи, по всяко време може да се допълни, със заключване	бял		1 бр.	1 бр.	3.337-671.0
 Tork хартиени кърпи за ръце 1-пластова креп качество, ZZ нагъване, 20 връзки x 200 = 4 000 кърпи (H3)	зелен	25x23 см	1 кашон	4 000 кърпи	28 3.338-115.0
 Tork хартиени кърпи за ръце 1-пластова креп качество, ZZ нагъване, 20 връзки x 250 = 5 000 кърпи (H3)	натурално бял	25x23 см	1 кашон	5 000 кърпи	28 3.338-112.0
 Tork хартиени кърпи за ръце 2-пластова хартия plus, с цветна щампа, ZZ нагъване, 15 ролки x 250 = 3 750 кърпи (H3)	зелен	25x23 см	1 кашон	3 750 кърпи	28 3.338-043.0
 Tork хартиени кърпи за ръце 2-пластова хартия, ZZ нагъване, 15 връзки x 250 = 3 750 кърпи (H3)	натурално бял	25x23 см	1 кашон	3 750 кърпи	28 3.338-057.0
 Tork хартиени кърпи за ръце 2-пластова хартия, мека, с цветна щампа, ZZ нагъване, 15 ролки x 250 = 3 750 кърпи (H3)	ярко бял	25x23 см	1 кашон	3 750 кърпи	28 3.338-042.0

Продуктово описание	Цвет	Размер	Количество	Съдърж./ кол.	Каталожен Оп. номер
 Tork хартиени кърпи за ръце 1-пластова креп качество, нагъване на пластове, 24 връзки x 192 кърпи = 4 608 кърпи (H3)	бял	25x31 см	1 кашон	4 608 кърпи	28 3.338-139.0
Tork течни сапуни					
 Tork дозатор за течен сапун Дозатор за течни и спрей сапуни в 1000 мл флакони, от устойчива на удар пластмаса, ергономичен бутон, с прозрачно, със заключване и висок капацитет	бял	1.000 мл	1 бр.	1 бр.	3.337-672.0
 Tork дозатор с ръчен лост Дозатор с ръчен лост за течни сапуни в 1000 мл флакони, от устойчива на удар пластмаса, ръчен лост за отлична хигиена, ергономичен бутон, с прозрачно, със заключване и висок капацитет	бял	1.000 мл	1 бр.	1 бр.	3.337-693.0
 Tork дозатор за сапун на пяна (S4) Дозатор за сапун на пяна за в 1000 мл флакони, от устойчива на удар пластмаса, ергономичен бутон, с прозрачно, със заключване и изключително висок капацитет	бял	1.000 мл	1 бр.	1 бр.	3.337-631.0
 Tork дозатор за сапун на пяна със сензор (S4) Дозатор за сапун на пяна със сензорно управление за 1000 мл флакони, от устойчива на удар пластмаса, LED индикатор, с прозрачно, със заключване и изключително висок капацитет	бял	1.000 мл	1 бр.	1 бр.	3.345-320.0
 Tork дозатор за течен сапун Mini (S2) Дозатор за течни сапуни в 475 мл флакони, от устойчива на удар пластмаса, ергономичен бутон, с прозрачно, със заключване и висок капацитет	бял	475 мл	1 бр.	1 бр.	3.337-677.0
 Tork течен сапун Hair & Body Парфюмиран течен сапун, идеален за душ, мека формула за коса и кожа, неутрална за кожата pH стойност, дерматологично изпитан, 6 флакона x 1000 мл = 6 л (S1)	син	1.000 мл	1 кашон	6x1000 мл	3.336-197.0
 Tork течен сапун екстра мек Течен сапун екстра мек, не съдържа парфюм, безцветен, идеален за често миене на ръце, подхранващ и хидратиращ, неутрална за кожата pH стойност, дерматологично изпитан, 6 флакона x 1000 мл = 6 л (S1)	безцветен	1.000 мл	1 кашон	6x1000 мл	3.336-204.0
 Tork сапун за ръце за обеззаразяване Сапун за ръце за обеззаразяване, безцветен, ефективен срещу бактерии и специални вируси (напр. грипни вируси като H1N1), отговаря на EN1499, много добра поносимост от кожата, дерматологично изпитан, в списъка на VAH, 6 флакона x 1000 мл = 6 л (S1)	безцветен	1.000 мл	1 кашон	6x1000 мл	3.336-201.0







Продуктово описание	Цвят	Размер	Количество	Съдърж./ кол.	Каталожен Оп. номер
 Tork дезинфекционен гел за ръце Дезинфекционен гел за ръце, безцветен, дезинфектира бързо ръцете и без вода, бактерициден, фунгициден, туберкулоциден и ефективен срещу специални вируси (напр. грипни вируси като H1N1), отговаря на EN1500 (99,9% бактерии свободни ръце за 30 сек.), в списъка на VАН, съдържа бетаин, хидратиращ, предпазва ръцете, неутрална за кожата рН стойност, дерматологично изпитан 6 флакона x 1000 мл = 6 л (S1)	безцветен	1.000 мл	1 кашон	6x1000 мл	3.336-202.0
 Tork сапун на пяна мек Сапун на пяна, мек, парфюмиран, идеален за често миене на ръце, подхранващ и хидратиращ, неутрална за кожата рН стойност, дерматологично изпитан, възможни са 2 500 измивания на ръцете, 6 флакона x 1000 мл = 6 л (S4)	безцветен	1.000 мл	1 кашон	6x1000 мл	3.336-205.0
 Tork хигиенична пяна за ръце Хигиенична пяна за ръцете без вода, не съдържа парфюм, дерматологично изпитана, неутрална за кожата рН стойност, хидратираща, подходяща за честа употреба, възможни са 2375 измивания, 6 флакона x 950 мл = 5,7 л (S4)	безцветен	950 мл	1 кашон	6x950 мл	3.345-696.0
 Tork течен сапун Hair & Body Mini Парфюмиран течен сапун, идеален за душ, мека формула за коса и кожа, неутрална за кожата рН стойност, дерматологично изпитан, 8 флакона x 475 мл = 3,8 л (S2)	син	475 мл	1 кашон	8x475 мл	3.336-206.0
 Tork течен сапун Hair & Body Luxus Mini Парфюмиран течен сапун, идеален за душ, мека формула за коса и кожа, съдържа витамин В5, зелен чай и лимонена трева, неутрална за кожата рН стойност, дерматологично изпитан, 8 флакона x 475 мл = 3,8 л (S2)	зелен	475 мл	1 кашон	8x475 мл	3.336-210.0
 Tork Hand & Body Lotion Mini Лосион за ръце и тяло, не съдържа парфюм, безцветен, защитава и се грижи интензивно за кожата като подпомага естествения ѝ защитен слой, попива бързо, за суха и чувствителна кожа, дерматологично изпитан, 8 флакона x 475 мл = 3,8 л (S2)	бял	475 мл	1 кашон	8x475 мл	3.336-207.0
 Tork почистващ препарат за тоалетна чиния Mini Препарат за тоалетна чиния за хигиенично почистване на тоалетната чиния, неутрализира неприятни миризми, бързосъхнещ, дерматологично изпитан, достатъчно количество за 600 приложения, 8 флакона x 475 мл = 3,8 л (S2)	безцветен	475 мл	1 кашон	8x475 мл	3.336-203.0
Дезинфектанти за ръце					
 УНИВЕРСАЛЕН ДОЗАТОР Универсален дозатор за течни сапуни и дезинфектанти за ръце, от анодизиран алуминий, матово сребро, помпа от благородна стомана с регулиране на дозираното количество, къса дръжка за обслужване, не се заключва, вкл. 500 мл празна бутилка	матово сребро	500 мл	1 бр.	1 бр.	3.337-633.0
 УНИВЕРСАЛЕН ДОЗАТОР Универсален дозатор за течни сапуни и дезинфектанти за ръце, от анодизиран алуминий, матово сребро, помпа от благородна стомана с регулиране на дозираното количество, дълъг лост за обслужване, не се заключва, вкл. 1000 мл празна бутилка	матово сребро	1.000 мл	1 бр.	1 бр.	3.337-635.0







Продуктово описание	Цвят	Размер	Количество	Съдърж./ кол.	Каталожен Оп. номер
 triformin safeDIS За хигиенична дезинфекция на ръцете, без парфюм и оцветители, подхранващ и щадящ кожата, бактерициден, левуроциден и вирусоциден (вкл. норовирус), в списъка на VАН, дерматологично изпитан, 500 мл бутилка	безцветен		1 бут. 1 бут.	1.000 мл 500 мл	10 3.336-217.0 20 3.336-218.0
Tork ароматизатори за въздух					
 Tork ароматизатор за въздух (A1) Диспенсър за ароматизиране за 75 мл пълнители, освежава помещение с обем до 68 м ² , до 90 дни трайна свежест, програмира се индивидуално, нисък разход на енергия, дигитален индикатор (доставя се без батерия)	бял	75 мл	1 бр.	1 бр.	3.337-680.0
 Tork ароматизатор за въздух (A1) Диспенсър за ароматизиране за 75 мл пълнители, освежава помещение с обем до 68 м ² , до 90 дни трайна свежест, програмира се индивидуално, нисък разход на енергия, дигитален индикатор (доставя се без батерия)	сив	75 мл	1 бр.	1 бр.	3.337-682.0
 Tork ароматизатор за въздух спрей Mixed Pack Пълнители за ароматизатор за въздух, съдържа концентрирано ароматно масло и излъчва приятен аромат, за 3000 дозирани пръскания, 4 пълнителя с различен аромат (цитрусов, плодов и цветен), 12 пълнителя x 75 мл = 900 мл (A1)		75 мл	1 кашон	12x75 мл	3.336-213.0
 Tork ароматизатор за въздух спрей цитрус Пълнители за ароматизатор за въздух, съдържа концентрирано ароматно масло и излъчва приятен аромат, за 3000 дозирани пръскания, цитрусов аромат 12 пълнителя x 75 мл = 900 мл (A1)		75 мл	1 кашон	12x75 мл	3.336-215.0
Tork козметични кърпи					
 Tork диспенсър за козметични кърпи (F1) От устойчива на удар пластмаса, предпазва кутията и запазва кърпите влажни и чисти	бял		1 бр.	1 бр.	3.337-625.0
 Tork козметични кърпи 2-пластова хартия, екстра мека, отделни кърпи с ZZ нагъване, 30 x 100 = 3 000 кърпи (F1)	бял	20x21 см	1 кашон	3 000 кърпи	35 3.344-828.0
 Tork козметични кърпи кубче 2-пластова хартия, екстра мека, отделни кърпи с ZZ нагъване, 30 x 100 = 3 000 кърпи	бял	20x21 см	1 кашон	3 000 кърпи	24 3.345-346.0
Хигиенни торбички					
 Диспенсър за хигиенни торбички Диспенсър за хигиенни торбички от пластмаса, за хигиенично изтегляне на хигиенни торбички, лесно се поставя и почиства	бял		1 бр.	1 бр.	25 3.337-661.0

Продуктово описание	Цвят	Размер	Количество	Съдърж./ кол.	Каталожен Оп. номер
 Хигиенни торбички универсални Хигиенни торбички за диспенсър за торбички, 30 торбички на диспенсър, 25 x 30 = 750 торбички (B5)	бял		1 бр.	750 торбички	20 3.338-130.0
Торк кошчета за отпадъци					
 Торк кошче за отпадъци (B1) 50 л кошче за отпадъци от устойчива на удар пластмаса, без капак, подходящо и за монтаж на стена	бял	50 л	1 бр.	1 бр.	3.337-691.0
 Торк кошче за отпадъци (B2) 60 л кошче за отпадъци от покрита с пластмаса телена решетка, подходящо и за монтаж на стена	бял	60 л	1 бр.	1 бр.	3.337-657.0
 Торк кошче за отпадъци Mini (B2) 20 л кошче за отпадъци от покрита с пластмаса телена решетка, пести място, подходящо и за монтаж на стена	бял	20 л	1 бр.	1 бр.	3.337-656.0
 Торк кошче за дамска хигиена (B3) 5 л съд за отпадъци Mini от устойчива на удар пластмаса, вкл. капак с механизъм за меко затваряне, за монтаж на стена, за оптимална хигиена на тоалетната кабинка	бял	5 л	1 бр.	1 бр.	3.337-651.0
 Торк чувал за отпадъци Mini Хигиенен чувал за отпадъци с връзки, от полиетилен, непрозрачен, 10x 50 = 500 чувала за отпадъци (B3)	сив	5 л	1 кашон	500 бр.	3.338-066.0
Торк оборудване за тоалетни					
 Торк Midi диспенсър за тоалетна хартия (Т6) Диспенсър за тоалетна хартия за 2 средни ролки, от устойчива на удар пластмаса, показание за наличното количество, функция за резервна ролка с автоматична смяна на ролката, заключващ се, 1 зареждане на диспенсъра съответства на около 6 малки ролки			1 бр.	1 бр.	Договор за наем
 Торк MIDI тоалетна хартия 2-пластова хартия, с цветна щампа, перфорирана, мека, 1 ролка съответства на повече от 3 малки ролки, 27 ролки x 100 м = 2700 м (Т6)	бял		1 кашон	27 рол. по 100 м	30 3.338-090.0
 Торк Midi тоалетна хартия 3-пластова хартия, с цветна щампа, перфорирана, екстра мека, 1 ролка съответства на повече от 3 малки ролки, 27 ролки x 70 м = 1890 м (Т6)	бял		1 кашон	27 рол. по 70 м	30 3.338-065.0
 Торк диспенсър за тоалетна хартия малка ролка (Т4) Диспенсър за тоалетна хартия за 2 класически малки ролки, от устойчива на удар пластмаса, показание за наличното количество, заключващ се	бял		1 бр.	1 бр.	3.337-683.0







Продуктово описание	Цвят	Размер	Количество	Съдърж./ кол.	Каталожен Оп. номер
 Торк тоалетна хартия малки ролки 2-пластова хартия, с щампа, перфорирана, 64 ролки x 250 листа = 16 000 листа (Т4)	бял	10x13 см	1 opak.	64 рол. по 250 листа	27 3.338-108.0
 Торк тоалетна хартия малки ролки 2-пластова хартия, с щампа медена пита, перфорирана, ролка за големи консуматори, 30 ролки x 400 листа = 12 000 листа (Т4)	натурално бял	10x13 см	1 opak.	30 рол. по 400 листа	40 3.338-106.0
 Торк тоалетна хартия малки ролки 2-пластова хартия, с щампа медена пита, перфорирана, ролка за големи консуматори, 30 ролки x 400 листа = 12 000 листа (Т4)	бял	10x13 см	1 opak.	30 рол. по 400 листа	40 3.338-105.0
 Торк тоалетна хартия малки ролки 3-пластова хартия, екстра мека, с щампа медена пита, перфорирана 30 ролки x 250 листа = 7 500 листа (Т4)	ярко бял	10x13 см	1 opak.	30 рол. по 250 листа	40 3.338-109.0
 Торк тоалетна хартия малки ролки 3-пластова хартия, перфорирана, с щампа, екстра мека, 9 x 8 x 250 листа = 18 000 листа (Т4)	бял	10x12 см	1 opak.	72 рол. по 250 листа	18 3.345-345.0
 Торк тоалетна хартия малки ролки 4-пластова хартия, с щампа медена пита, екстра мека, перфорирана, 7 x 6 ролки x 150 листа = 6 300 листа (Т4)	супер ярко бял	10x13 см	1 opak.	42 рол. по 150 листа	30 3.338-141.0
 Торк Mini Jumbo Twin диспенсър (Т2) Диспенсър за тоалетна хартия за 2 Mini Jumbo ролки, от устойчива на удар пластмаса, показание за наличното количество, функция за резервна ролка, спирачка за хартията, заключващ се, 1 зареждане на диспенсъра съответства на ок. 16 малки ролки	бял		1 бр.	1 бр.	3.337-628.0
 Торк Mini Jumbo диспенсър (Т2) Диспенсър за тоалетна хартия за 1 Mini Jumbo ролка, от устойчива на удар пластмаса, показание за наличното количество, спирачка за хартията, функция за остатък на ролката, заключващ се, с висок капацитет	бял		1 бр.	1 бр.	3.337-643.0
 Торк Mini Jumbo тоалетна хартия 2-пластова хартия, с цветна щампа, перфорирана, мека, 12 ролки x 170 м = 2 040 м (Т2)	бял	10x20 см	1 кашон	12 рол. по 170 м	36 3.338-110.0
 Торк Mini Jumbo тоалетна хартия 3-пластова хартия, с цветна щампа, перфорирана, екстра мека, 12 ролки x 120 м = 1440 м (Т2)	бял	10x20 см	1 кашон	12 рол. по 120 м	36 3.338-059.0

Продуктово описание	Цвят	Размер	Количество	Съдърж./ кол.	Каталожен Оп. номер
 Tork Jumbo ролки диспенсър (Т1) Диспенсър за тоалетна хартия за Jumbo ролки, от устойчива на удар пластмаса, функция за остатък на ролката, показание за наличното количество, спирачка за хартията, заключващ се, с висок капацитет	бял		1 бр.	1 бр.	3.337-684.0
 Tork Jumbo ролка тоалетна хартия 1-пластова хартия, перфорирана, 6 ролки x 500 м = 3 000 м (Т1)	бял	10x20 см	1 opak.	6 рол. по 500 м	36 3.345-639.0
 Tork Jumbo тоалетна хартия 2-пластова хартия, перфорирана, без щампа, 6 ролки x 380 м = 2 280 м (Т1)	бял	10x20 см	1 opak.	6 рол. по 380 м	36 3.338-107.0
Tork вътрешни рула					
 Tork дозатор за вътрешни рула (M2) Дозатор за вътрешни рула от устойчива на удар пластмаса, заключващ се или се отваря чрез натискане на бутон, гъвкава дължина на кърпата и средна вместимост	бял		1 бр.	1 бр.	3.337-685.0
 Tork дозатор за вътрешно руло Mini (M1) Дозатор за вътрешни рула от устойчива на удар пластмаса, компактен, подходящ за тесни помещения, заключващ се или се отваря чрез натискане на бутон, гъвкава дължина на кърпата	бял		1 бр.	1 бр.	3.337-686.0
 Tork вътрешно руло 1-пластова хартия, неперфорирана, без щампа, 6 ролки x 350 м = 2 100 м (M2)	бял		1 opak.	6 рол. по 350 м	3.338-133.0
 Tork вътрешно руло 1-пластова хартия plus, перфорирана, идеална за почистване на стъкло, 165 м / ролка, 6 ролки x 471 м = 2 828 кърпи (M2)	бял	19,5x35 см	1 opak.	6 рол. по 165 м	3.338-124.0
 Tork вътрешно руло 2-пластова хибридно качество, перфорирана, идеална за изтриване на течности, 125 м / ролка, 6 ролки x 368 м = 2 205 кърпи (M2)	бял	23,5x34 см	1 opak.	6 рол. по 125 м	3.338-135.0
 Tork вътрешно руло Mini 1-пластова хартия, неперфорирана, 11 ролки x 120 м = 1 320 м (M1)	бял		1 opak.	11 рол. по 120 м	3.338-142.0

Продуктово описание	Цвят	Размер	Количество	Съдърж./ кол.	Каталожен Оп. номер
Tork специални кърпи					
 Tork Performance дозатор за единични кърпи (W4) Дозатор за единични кърпи от устойчива на удар пластмаса, за хигиенично изтегляне на единични кърпи, гъвкави опции за монтаж, защитен от пръски вода, заключващ се или се отваря чрез натискане на бутон, лесно се зарежда допълнително и средна вместимост	бял/тюркоазен		1 бр.	1 бр.	3.337-701.0
 Tork единичен лист специални кърпи 1-пластови кърпи от нетъкан текстил, перфориранни, устойчиви на скъсване, не оставят влакна, подходящи за употреба с почистващи препарати, за многократна употреба, 5 x 100 = 500 кърпи (W4)	бял	38,5x43,5 см	1 кашон	500 кърпи	3.338-125.0
 Tork специална кърпа в кофа-дозатор (W10) 1-пластови кърпи от нетъкан текстил, перфориранни, не оставят влакна, за употреба с почистващи и дезинфекционни препарати, в кофа-дозатор с автоматично затварящ се капак, кофа вкл. 200 кърпи	тюркоазен	16,5x30 см	1 бр.	200 кърпи	4 3.345-649.0
 Tork специална кърпа 1-пластови кърпи от нетъкан текстил, перфориранни, не оставят влакна, за употреба с почистващи и дезинфекционни препарати, допълнително зареждане за кофа-дозатор, 4 ролки x 200 = 800 кърпи (W10)	тюркоазен	16,5x30 см	1 кашон	800 кърпи	70 3.345-650.0
 DESIFOR-QUICK PLUS WIPES Готови за употреба, дезинфекционни, кърпи със съдържание на алкохол, за цялостна, бърза дезинфекция, без оцветители и ароматизатори, с бактерицидно, левуроцидно действие, ограничено вирусцидно действие (вкл. норовируси), в списъка на VAN и DVG	бял		1 кутия	120 кърпи	12 3.345-034.0
Tork кухненски ролки					
 Tork кухненска ролка 2-пластова хартия, структурна щампа, перфорирана, 64 листа в ролка, 12 x 4 x 64 = 3072 кърпи	бял	24x26 см	1 opak.	48 рол. по 64 листа	14 3.338-132.0
Tork Xpressnap салфетки					
 Tork Xpressnap дозатор стоящ и стенов (N4) Дозатор за салфетки от пластмаса с място за реклама, възможен е монтаж на стена, по-добра хигиена и по-малък разход на салфетки благодарение единичното изтегляне, вместимост до 1100 салфетки	сив		1 бр.	1 бр.	3.337-658.0
 Tork Xpressnap дозатор за бар (N4) Дозатор за салфетки от пластмаса с място за реклама от двете страни, възможна е хоризонтална и вертикална употреба, по-добра хигиена и по-малък разход на салфетки благодарение единичното изтегляне, вместимост до 550 салфетки	сив		1 бр.	1 бр.	3.337-649.0
 Tork Xpressnap дозатор за маса (N4) Дозатор за салфетки от пластмаса с място за реклама от двете страни, по-добра хигиена и по-малък разход на салфетки благодарение единичното изтегляне, вместимост до 275 салфетки	сив		1 бр.	1 бр.	3.337-689.0

Продуктово описание	Цвят	Размер	Количество	Съдърж./ кол.	Каталожен Оп. номер
 Tork Xpressnap салфетки за дозатор 1-пластова хартия, 1/4 сгъване, връзката салфетки е обвита във фолио за по-добра хигиена, 8 x 5 x 225 бр. = 9000 салфетки (N4)	бял	33x21,6 см	1 кашон	9 000 бр.	3.338-039.0
 Tork Xpressnap салфетки за дозатор 2-пластова хартия, 1/2 сгъване, екстра меки, връзката салфетки е обвита във фолио за по-добра хигиена, 8 x 5 x 200 бр. = 8 000 салфетки (N4)	бял	16,5x21,6 см	1 кашон	8 000 бр.	3.338-041.0
Салфетки					
 Салфетки 3-пластови, 1/4 сгъване	бял	24x24 см	1 кашон	3 000 бр.	3.338-044.0
1-пластови, 1/4 сгъване	бял	33x33 см	1 кашон	5 000 бр.	3.338-136.0
2-пластови, 1/8 сгъване	бял	33x33 см	1 кашон	2 500 бр.	3.338-047.0
2-пластови, 1/4 сгъване	бял	33x33 см	1 кашон	2 500 бр.	3.338-045.0
2-пластови, 1/4 сгъване	бял	40x40 см	1 кашон	2 000 бр.	3.338-049.0
3-пластови, 1/8 сгъване	бял	40x40 см	1 кашон	1 500 бр.	3.338-053.0
3-пластови, 1/4 сгъване	бял	40x40 см	1 кашон	1 500 бр.	3.338-051.0
3-пластови, 1/4 сгъване	бордо	33x33 см	1 кашон	1 000 бр.	3.345-059.0
3-пластови, 1/4 сгъване	син	33x33 см	1 кашон	1 000 бр.	3.345-060.0
3-пластови, 1/4 сгъване	жълт	33x33 см	1 кашон	1 000 бр.	3.345-058.0
3-пластови, 1/4 сгъване	зелен	33x33 см	1 кашон	1 000 бр.	3.345-061.0
3-пластови, 1/4 сгъване	кремав	33x33 см	1 кашон	1 000 бр.	3.345-057.0
3-пластови, 1/4 сгъване	бордо	40x40 см	1 кашон	1 000 бр.	3.345-064.0
3-пластови, 1/4 сгъване	син	40x40 см	1 кашон	1 000 бр.	3.345-065.0
3-пластови, 1/4 сгъване	жълт	40x40 см	1 кашон	1 000 бр.	3.345-063.0
3-пластови, 1/4 сгъване	зелен	40x40 см	1 кашон	1 000 бр.	3.345-066.0
3-пластови, 1/4 сгъване	кремав	40x40 см	1 кашон	1 000 бр.	3.345-062.0
Препарати за ръце и сапуни					
 Puriton 9000 S Дозатор за сапун на пяна за 650 мл пълнител или флакон за допълване	бял	650 мл	1 бр.	1 бр.	3.337-618.0
 Сапун на пяна натурално свеж Нежен към кожата, дерматологично и алергично изпитан и много икономичен сапун на пяна, 650 мл флакон за дозатор Puriton 9000 S	жълт	650 мл	1 кашон	9x650 мл	5 3.336-191.0
 Puriton 508 Дозатор за препарат за ръце за 1000 мл пълнител	бял	1000 мл	1 бр.	1 бр.	3.337-619.0
 Препарат за ръце Abrasoft Леко абразивен, кремообразен и силно почистващ препарат за ръце, идеален за силно замърсени ръце, не съдържа алкали, подхранва, 1000 мл флакон за дозатор Puriton 508	жълт	1.000 мл	1 кашон	6x1000 мл	3.336-192.0

Продуктово описание	Цвят	Размер	Количество	Съдърж./ кол.	Каталожен Оп. номер
 Крем-сапун Economic Течен сапун, не съдържа парфюм и алкали, нежен към кожата, дерматологично изпитан и много икономичен	син	10 л	1 туба	10 л	60 3.336-190.0
 Препарат за ръце Abrasoft Леко абразивен, кремообразен и силно почистващ препарат за ръце, идеален за силно замърсени ръце, не съдържа алкали, подхранва добре	жълт	10 л	1 туба	10 л	60 3.336-193.0
 Универсален дозатор за препарат за ръце Универсален дозатор за препарати за ръце със скраб, от анодизиран алуминий, матово сребро, помпа от благородна стомана, къса дръжка за обслужване, не се заключва, вкл. 1000 мл празна бутилка	матово сребро	1.000 мл	1 бр.	1 бр.	3.345-028.0
Кремове за основна грижа и за защита на кожата					
 Крем за ръце Olive Грижа за кожата и за ръцете	бял		1 бр.	50 мл	12 3.345-674.0
 triformin protect Предпазва кожата при ежедневна работа в областта на здравеопазването, напр. в болници, в хранително-вкусови предприятия, напр. големи кухни; много рентабилна емулсия вода/масло, трайна защита от изсушаване, много добра поносимост от кожата, дерматологично изпитан, 100 мл туба	бял		1 бут.	500 мл	6 3.336-211.0
			1 бр.	100 мл	12 3.336-212.0
 Универсален дозатор Универсален дозатор за течни сапуни и дезинфектанти за ръце, от анодизиран алуминий, матово сребро, помпа от благородна стомана с регулиране на дозираното количество, къса дръжка за обслужване, не се заключва, вкл. 500 мл празна бутилка	матово сребро	500 мл	1 бр.	1 бр.	3.337-633.0
Ароматизатори за въздух					
 Ароматизатор за въздух Febreze пролетно събуждане Елиминира миризмите в тоалетната и освежава въздуха, нежните пръски премахват миризми и оставят фина свежест, пръска с атмосферен азот, естествено вещество, не е запалим			1 бр.	300 мл	6 3.336-072.0
 Fin-Air Ароматизатор за въздух и текстилни изделия с неутрализатор на миризмите, флакон с помпичка			1 бр.	200 мл	18 3.336-228.0
Кубчета за тоалетна					
 Uripur кубчета за тоалетна Citrus Отстраняват неприятни миризми и предотвратяват натрупване на котлен и уринен камък, имат дезодориращ ефект и осигуряват хигиенична свежест, без парадихлорбензол и фосфати, на базата на биологично разградими тензиди			1 кофа	1 кг	10 3.336-227.0

Продуктово описание	Цвят	Размер	Количество	Съдрж./ кол.	Оп.	Каталожен номер
Батерии						
 AA Duracell Industrial MN1500/LR6, 1,5 V			1 opak.	10		3.345-459.0
 AAA Duracell Industrial MN2400/LR03, 1,5 V			1 opak.	10		3.345-460.0
 C Duracell Industrial MN1400/LR14, 1,5 V			1 opak.	5		3.345-461.0
 D Duracell Industrial MN1300/LR20, 1,5 V			1 opak.	5		3.345-462.0
 9V Duracell Industrial MN1604/6LF22, 9,0 V			1 opak.	10 бр.	5	3.345-463.0
 2032 Lithium Duracell DL2032/CR2032, 3,0 V			1 opak.	1 бр.	100	3.337-073.0



ЧИСТОТА НА ВИСОТА.

Професионалната система за икономична хигиена в гастрономията, хотелиерството и професионалните кухни. Отличните резултати от почистването са гарантирани, без значение дали миенето е машинно или ръчно, дали става дума за конвейерна съдомиялна машина, рафтова съдомиялна машина или малък бойлер - блестящи резултати за всички типове машини и изделия на производители - поздравления!



















Съдържание хигиена в кухнята



Препарати за чаши	страница 237	Препарати за поддържане на благородна стомана	страница 240
Препарати за съдове течни	страница 237	Специални препарати	страница 240
Препарати за съдове	страница 237	Регенериращи соли	страница 240
Препарати за изплакване до блясък	страница 238	Рационални продукти	страница 241
Компактни системи	страница 238	Дозиращи системи	страница 242
Изплаквачи препарати и силни препарати	страница 239	Смесители и дозатори	страница 242
Дезинфектанти	страница 240		

Продуктово описание	Приложение	Характеристики	Размер на резервоар	Каталожен номер
Препарати за чаши				
 Препарат за чаши FR 40 Отстранява ефективно остатъци от напитки от всякакъв характер, замърсяване от кафе и чай както и леко засъхнали остатъци от храна, особено ефективен при твърда вода, без нитрилтриоцетна киселина	Машинно миене на съдове		12 kg	3.336-126.0
 Препарат за чаши „Plus“ FR 45 Отстранява ефективно остатъци от напитки от всякакъв характер, замърсяване от кафе и чай както и леко засъхнали остатъци от храна, особено ефективен при твърда вода, без нитрилтриоцетна киселина	Машинно миене на съдове		25 kg 12 kg	3.345-657.0 3.345-656.0
Препарати за съдове течни				
 Интензивен препарат FR 6100 Отстранява особено упорити остатъци и загорели остатъци от храна, с оксидационна сила без миризма, подходящ за съдове от порцелан, благородна стомана и пластмаса	Машинно миене на съдове		260 kg 25 kg 12 kg	3.336-139.0 3.336-138.0 3.336-137.0
 Интензивен препарат „Plus“ FR 6800 Отстранява ефективно изсъхнали остатъци от храна, особено упорити наслоявания от нишесте и белтъци, отлично разтваря мазнини, разработен специално за използване при мека вода, подходящ за съдове от порцелан, благородна стомана и пластмаса	Машинно миене на съдове		25 kg	3.336-140.0
 Универсален хигиенен препарат FR 8400 Отстранява ефективно остатъци и по-силни замърсявания от всякакъв вид, подходящ също за сервиси за кафе чай, за измиване на съдове от порцелан, благородна стомана и пластмаса	Машинно миене на съдове		25 kg 12 kg	3.336-132.0 3.336-131.0
 Универсален хигиенен препарат „Plus“ FR 8700 Много добра ефективност на почистване при остатъци от храна от всякакъв вид, подходящ също за сервиси за кафе и съдове, със специална формула за приложение при твърди индустриални води	Машинно миене на съдове		25 kg 12 kg	3.336-134.0 3.336-133.0
 Специален препарат със защитна формула за алуминий FR 65 Специален препарат за гастрономията и хотелиерството, за пекарни и месарници, предлага висока защита на материалите, подходящ също за благородна стомана и алуминий	Машинно миене на съдове		25 kg	3.336-141.0
Препарати за съдове				
 Универсален препарат, прахообразен PR 30 С универсално приложение, отстранява ефективно остатъци от всякаква храна, особено ефективен срещу следи от чай и кафе, за всички видове кухненски съдове, вкл. от алуминий	Машинно миене на съдове		10 kg	3.336-143.0
 Таблетки за съдове neodisher® Tabs Таблетки за употреба в съдомиялни машини, таблетки без съдържание на активен хлор, за всички видове съдове, таблетки по 20 g = 60 таблетки	Машинно миене на съдове		1,2 kg	3.336-095.0







Продуктово описание	Приложение	Характеристики	Размер на резервоар	Каталожен Оп. номер
 Основен препарат на прах PR Ultra Отстранява особено ефективно силни замърсявания като напр. нишесте и белтък, подходящ за съдове и прибори от стъкло, порцелан, пластмаса и стомана, не съдържа активен хлор	Машинно миене на съдове		1 kg	3.345-319.0
Препарати за изплакване до блясък				
 Препарат за изплакване до блясък K 1 РН неутрално, универсално приложение, предпазва ефективно сервиси с щампа	Машинно миене на съдове		200 kg 20 kg 10 l	3.336-150.0 3.336-149.0 3.336-148.0
 Препарат за изплакване до блясък K 2 С лимонена киселина, универсално приложение, особено подходящ за пластмасови съдове	Машинно миене на съдове		200 kg 20 kg 10 l	3.336-154.0 3.336-153.0 3.336-152.0
 Препарат за изплакване до блясък за чаши K 3 Ефективно предпазване на чувствителни чаши и шампи, пяната на наливните бири се задържа	Машинно миене на съдове		10 l	3.336-151.0
Компактни системи				
 Препарат за съдове CP 100 Прахообразен, алкален препарат с интензивно почистващо действие срещу упорити замърсявания като напр. нишесте и белтък, засъхнали остатъци от кафе и чай, с активен хлор	Машинно миене на съдове		2X5 kg	3.336-145.0
 Препарат за съдове CP 140 Прахообразен препарат с действие срещу образуване на пяна, с интензивна формула срещу силни замърсявания, отстранява остатъци от всякаква храна, вкл. засъхнали, при печене и много упорити	Машинно миене на съдове		2X5 kg	3.336-147.0
 Препарат за съдове CP 220 Прахообразен, алкален препарат с интензивно действие, отстранява всякакви остатъци от храна и дъбилни вещества, особено засъхнали остатъци, слечени и трудно отстраними остатъци от нишесте, много ефективен при твърди води	Машинно миене на съдове		2X5 kg	3.345-435.0
 Специален препарат за изплакване до блясък K4 Силно концентриран, потиска образуването на пяна, подходящ за чаши, съдове, прибори и уреди от стъкло, порцелан, пластмаса, стомана и алуминий, предотвратява нежеланата пяна, подходящ само във връзка със система weigomatic PD compact Plus	Машинно миене на съдове		6x2 l	3.336-146.0
 weigomatic PD compact L Дозатор за прах за системата Gastro Star Contrast, не е подходящ за използване с пълнители за изплакване, без сензор за проводимост				1 3.335-952.0
 weigomatic PD compact plus L Дозатор за прах за системата Gastro Star Contrast, подходящ за използване и на пълнители за изплакване, без сензор за проводимост				1 3.335-905.0

Продуктово описание	Приложение	Характеристики	Размер на резервоар	Каталожен Оп. номер
Изплаквачи препарати и силни препарати				
 Препарат за ръчно изплакване CitroExpress С универсално приложение, с лек аромат, пянообразуващ препарат за ръчно измиване, добре разтваря замърсявания	Ръчно миене на съдове		10 l	3.336-159.0
 Универсален препарат CitroClean За ръчно измиване на съдове, специално предпазва материалите, предназначен за съдове, повърхности и уреди	Ръчно миене на съдове		12x1 l 1 l	3.336-155.0 3.336-157.0
 Високо ефективен универсален препарат UniClean Много силен разтворител на мазнини, разтваря дори упорити замърсявания, за всички повърхности и уреди	Ръчно почистване - поддържащо почистване		10 l 12x1 l 1 l	3.336-166.0 3.336-164.0 3.336-165.0
 Интензивен силен препарат GrillClean За отстраняването на остатъци от мазнини и масла в грила, фритюрника и фурната, не е подходящ за алуминий и за лакови покрития	Ръчно почистване - поддържащо почистване		12 kg 12x750 ml 750 ml	3.336-178.0 3.336-180.0 3.336-181.0
 Препарат за предварително третиране PreClean Беден на пяна препарат за предварително третиране на съдове, прибори, тенджери и уреди за работа	Ръчно миене на съдове		10 l	3.336-168.0
 Препарат против котлен камък EK Отстранява ефективно котлен камък, замърсяване и ръжда в съдомиялните машини	Ръчно почистване - поддържащо почистване		12 kg	3.336-174.0
 CombiClean Отстранява ефективно мазни и протеинови остатъци във фурната и по уредите, използва се и за парни конвектомати с автоматична програма за миене, за грилове и фритюрници	Ръчно почистване - почистване на кухня - почистване на уреди		10 l	3.336-169.0
 neodisher® CombiDry За парни конвектомати	Ръчно почистване - почистване на кухня - почистване на уреди		10 l	3.336-114.0
 neodisher® floor active Мощно почистване на силно замърсени подове и стени	Ръчно почистване - основно почистване - поддържащо почистване		10 l	3.336-101.0
 neodisher® floor special Мощно почистване на силно замърсени подове и стени	Ръчно почистване - основно почистване - поддържащо почистване		10 l	3.336-103.0

Продуктово описание	Приложение	Характеристики	Размер на резервоар	Каталожен Оп. номер
Дезинфектанти				
 Дезинфекционен препарат CleanDis За почистване и дезинфекция на уреди, работни повърхности и подове с един работен процес, експертно признато действие (по EN 1276, EN 1650, EN 13697) - бактерицидно и левуроцидно (ефективен срещу квасни гъбички), ограничено вирусцидно действие (грипни вируси, H1N1, HIV, HBV, HCV), в списъка на ÖGHMP	Ръчно почистване - поддържащо почистване - дезинфекция		10 l	3.336-171.0
 Бързо действащ дезинфектант на алкохолна основа QuickDis За бърза междинна дезинфекция на предварително почистени повърхности и уреди, експертно признато действие (по EN 1276, EN 1650, EN 13697) - бактерицидно, фунгицидно и ограничено вирусцидно действие (грипни вируси, H1N1, HIV, HBV, HCV) и срещу норовируси, ефективен срещу квасни гъбички и плесени, бързо действие (15 сек.), съгне без да оставя следи, в списъка на ÖGHMP	Ръчно почистване - дезинфекция		12x750 ml 750 ml	3.336-172.0 3.336-173.0
 Дезинфектант с пръскване Sintoquick Готов за употреба бързо действащ дезинфектант на основата на етанол, специално за областите медицина, кухня и хранителни продукти, неароматизиран, без остатъци, ефективен срещу норовируси, ротавируси и туберкулозни бактерии, в списъка на ÖGHMP	Ръчно почистване - дезинфекция	неутрален pH-стойност: 7,0	10 l 6x1 l	60 3.334-063.0 48 3.334-064.0
Препарати за поддържане на благородна стомана				
 Препарат за благородна стомана neoblank® спрей За отстраняване на водни ивици, петна, бои и пръстови отпечатащи от благородна стомана	Ръчно почистване - поддръжка		12x400 ml 400 ml	3.336-118.0 3.336-117.0
Специални препарати				
 Препарат за еспресо машини neodisher® CM таблетки За отстраняване на дъбилни вещества и масло от кафе от еспресо машини и кафе автомати	Ръчно почистване - почистване на кухня - почистване на уреди		400 g	3.336-110.0
 Препарат против котлен камък за кафе машини neodisher® CM spezial Препарат против котлен камък за кафе машини (прах)	Ръчно почистване - почистване на кухня - почистване на уреди		1 kg	3.336-124.0
 Дезинфекционен препарат neoform CM dis Бактерициден, фунгициден, в списъка на DVG, за машини за разбиване на течна сметана, машини за сладолед, автомати за сладолед и напитки	Ръчно почистване - почистване на кухня - почистване на уреди - дезинфекция		1 l	3.336-113.0
Регенериращи соли				
 Регенерираща сол Spezial Едрозърнеста регенерираща сол, отговаря на DIN 19604			6x2 kg	3.336-092.0
 Таблетки регенерираща сол Регенерираща сол за омекотяване на вода, отговаря на DIN EN 973			25 kg	3.336-093.0

Продуктово описание	Приложение	Характеристики	Размер на резервоар	Каталожен Оп. номер
Рационални продукти				
 Таблетки Rational Reiniger Tabs Таблетки за почистване на всички конвектомати (SelfCooking Center) с и без CareControl	Ръчно почистване - почистване на кухня - почистване на уреди		100 бр.	3.336-084.0
 Таблетки срещу котлен камък Rational Reiniger Tabs Таблетки за премахване на котлен камък за всички конвектомати (SelfCooking Center) с CareControl (сериенно производство от 10/2008)	Ръчно почистване - почистване на кухня - почистване на уреди		100 бр.	3.336-090.0
 Таблетки за блясък Rational Klarspüler Tabs Таблетки за всички конвектомати (SelfCooking Center) без CareControl	Ръчно почистване - почистване на кухня - почистване на уреди		50 бр.	3.336-085.0

Продуктово описание	Приложение	Количество	Съдърж./кол.	Каталожен Оп. номер
Дозиращи системи				
 basic clean Дозираща помпа с контрол на количеството за дозирането на течен препарат		1 бр.	1 бр.	3.335-901.0
 basic rinse Дозираща помпа с контрол на количеството за дозирането на препарат за блясък		1 бр.	1 бр.	3.335-903.0
 basic plus Дозираща помпа с контрол на проводимостта за дозирането на течен препарат		1 бр.	1 бр.	3.335-908.0
Смесители и дозатори				
 neomatic HSG Ръчен уред за разпенване и нанасяне на готови за употреба разтвори на почистващи и дезинфекционни препарати		1 бр.	1 бр.	3.335-917.0
 neomatic WSG Стационарен дозатор за стена за производство и разпръскване на готови за употреба разтвори на почистващи и дезинфекционни препарати, вкл. маркуч и кошници за туби		1 бр.	1 бр.	3.335-918.0
 Маркуч под налягане WSG/HSG, 20 m, син За neomatic WSG и Neomatic HSG		1 бр.	1 бр.	3.335-920.0
 neomatic easy dos Ръчна помпа за лесно, сигурно и директно дозиране на концентрирани препарати		1 бр.	1 бр.	3.335-915.0
 Пръскачка под налягане За разпръскване на водни, готови за употреба почистващи и дезинфекционни разтвори		1 бр.	1 бр.	3.335-916.0
 Отварачка за туба 5 l/10 l/20 l		1 бр.	1 бр.	3.335-932.0

Продуктово описание	Приложение	Количество	Съдърж./кол.	Каталожен Оп. номер
 Канелка за туба 5 l/10 l За дозирано източване на почистващи препарати от туби		1 бр.	1 бр.	3.335-924.0
 Канелка за туба 20 l За дозирано източване на почистващи препарати от туби		1 бр.	1 бр.	3.335-925.0
 Помпа за туба 5 l/10 l, ход 20 ml		1 бр.	1 бр.	3.335-926.0
 Помпа за туба 20 l, ход 20 ml		1 бр.	1 бр.	3.335-927.0
 Дюза за пръскане за флакон 750 ml		1 бр.	1 бр.	3.335-929.0
 Кош за туба		1 бр.	1 бр.	3.335-930.0

КОГАТО ВСЕКИ ДЕН Е ДЕН ЗА ПРАНЕ.

Чистота до последния детайл: нашите перилни препарати за ръчно и автоматично дозиране. Изпирането на пране е изключително комплексен процес: Докато отстраняването на замърсяванията трябва да е силно, то текстилните изделия изискват нежно третиране.

С перилния препарат Professional Ariel вашето пране е защитено и дълго време ще изглежда като ново! А според Дружеството за приложна хигиена (VAH) и Института "Роберт Кох" (RKI) едновременно с това прането е дезинфекцирано. Така Professional Ariel отговаря на най-високите европейски норми и стандарти за текстилна хигиена.



Съдържание текстилна хигиена

Автоматични системи за дозиране на течности











страница 245

Ръчни дозираци системи

страница 246

Продуктово описание	Приложение	Количество опаковка	Каталожен номер
Автоматични системи за дозиране на течности			
 Течен перилен препарат Professional Ariel System 1 Отлично премахване на петна, бърза разтворимост на препарата и отстраняване на петна дори при кратка програма за пране, новата Ariel ActiLift технология помага за премахването на петна и предотвратява оставането им в тъканите, оптимална защита на цветовете и влакната, свеж и приятен аромат, за бяло и цветно пране (30°-95°С), за всички видове твърдост на водата, не е подходящ за копринени тъкани	За машинно пране	60 l	3.345-719.0
		20 l	3.345-718.0
 Омекотител Professional Lenor System 2 За много меко и пухкаво пране с любимата пролетна свежест, действа антистатично, не дразни кожата (дори чувствителна кожа, при невродермити и псориазис), уникален, дълготраен аромат, благодарение на Lenor TouchFresh технологията микрокапсулите съхраняват и освобождават свежест дори при докосване, след гладене, за лесно гладене без гънки	За машинно пране	20 l	3.345-720.0
 Препарат за петна Professional Ariel System 3 Активно премахване на петна при нежни условия на пране - премахва ефективно петната и при ниски температури на пране и запазва цветовете, кислородно избелване на всички податливи петна, подходящ за бели и почти всички цветни текстилни изделия и за всички видове твърдост на водата, pH неутрален и дезинфектиращ процес на изпиране при 40°С и 60°С съгласно VAH и ÖGHMP в комбинация с Professional Ariel System 1*	За машинно пране	60 l	3.345-722.0
		20 l	3.345-721.0
 Добавка за бяло пране Professional Ariel System 4 Течна добавка за трайно, отново блестящо бяло пране, премахва сиви отенъци и жълти петна още след първото пране, подобрява и съхранява белотата на прането, ефективен препарат дори при ниски температури на изпиране, препоръчва се само за бяло пране, най-голям ефект има при памучни матери, но е подходящ също и за синтетичен текстил, при всякаква степен на твърдост на водата	За машинно пране	20 l	3.345-723.0
 Белина с хлор Professional Ariel System 5 За елиминирание на податливи на избелване петна (напр. от кафе, чай, вино, плодове и др.), използва се само за бяло пране, избелващ ефект при ниски температури до 40°С на програма предпране	За машинно пране	20 l	3.345-724.0
 Разтворител на мазнини Professional Ariel System 6 За по-добро отстраняване на петна и засилване силата на изпиране специално при мазни и маслени петна (напр. мазнини от храна, козметика, тоалетни масла, промишлени масла и др.) и силно замърсено пране, почти неутрално pH, без фосфати и ензими, подходящ за бяло и цветно пране и всякаква степен на твърдост на водата, по-добро действие при температури над 60°С	За машинно пране	20 l	3.345-725.0
 Белина Professional Ariel System 7 Течна добавка за употреба с Professional Ariel System 8 кислородна белина, повишава алкалността на перилната луга, засилва ефекта и още по-добре отстранява петна, подходяща за всички бели и почти всички цветни текстилни изделия, всякаква твърдост на водата и при температури 60-95°С, не е подходяща за вълна и коприна	За машинно пране	20 l	3.345-726.0
 Кислородна белина Professional Ariel System 8 За отстраняването на упорити, податливи на белина петна (напр. от кафе, чай, вино, плодове и др.) и високи температури на пране (60-95°С) в комбинация с белина Professional Ariel System 7, подходяща за всички бели и почти всички цветни текстилни изделия и всякаква твърдост на водата, не е подходяща за вълна и коприна, дезинфектиращ ефект съгласно VAH при 60°С в комбинация с Professional Ariel System 1 и System 7*	За машинно пране	20 l	3.345-727.0
 Перилен препарат за фино пране Professional Dreet Течен перилен препарат за чувствителни текстилни изделия от вълна и коприна или за цветно фино пране. Уникална комбинация от активни вещества за перфектно отстраняване на петна. Цветното става безупречно чисто. Без белина, оптични избелващи вещества и фосфати. Предотвратява образуването на мъхчета и възелчета, отличен за дрехи от чиста вълна	За ръчно пране За машинно пране	5,07 l	3.345-673.0

* Използвайте дезинфектанти безопасно, преди употреба четете винаги характеристиките и данните за продукта.

Продуктово описание	Приложение	Количество опаковка	Оп.	Каталожен номер
 <p>Препарат за колосване Придава на текстилните изделия здравина и устойчивост, прането има свеж вид и надеждна защита</p>	За машинно пране	10 l		3.336-034.0
Ръчни дозираци системи				
 <p>Перилен препарат Professional Ariel Formula Pro+ Химиотермичен дезинфекционен и перилен препарат с бактерицидно, фунгицидно и вирусцидно действие съгласно VAW/DGfHM, регистриран в списъка на RKI (A/B), за премахване на петна при всички температури на пране на програмите за предпране и основно пране, не е подходящ за вълна и коприна, възможни са до 2,16 тона пране*</p>	За ръчно пране	13 kg	44	3.345-715.0
 <p>Перилен препарат Professional Gama Bonus За най-упоритите петна при бяло и цветно пране с високо ефективна повърхностно активна система, обгражда замърсяванията и ги разтваря, подходящ за температури от 30-95°C при бяло и 20-60°C при цветно пране, не е подходящ за вълна и коприна, възможно е до 2,4 тона пране</p>	За ръчно пране	15 kg	40	3.345-714.0
 <p>Перилен препарат Professional Ariel Regulär Flüssig Концентриран течен перилен препарат за бяло и цветно пране, превъзходна чистота при първото пране, изпиране в дълбочина, подобрена разтворимост от водата и забележима свежест, високо ефективен и при ниски температури (30°C), възможни са до 70 изпираия</p>	За ръчно пране	2x4,55 l		3.345-716.0
 <p>Перилен препарат Professional Ariel Colour Flüssig Концентриран течен перилен препарат със специална формула за цветно пране, превъзходна чистота при първото пране, изпиране в дълбочина, подобрена разтворимост от водата и забележима свежест, високо ефективен и при ниски температури (30°C), възможни са до 70 изпираия</p>	За ръчно пране	2x4,55 l		3.345-717.0
 <p>Омекотител концентрат Lenor Linen Care Aprilfrisch За особено меко пране, улеснява значително гладенето, действа антистатично на текстилните изделия дори и със сушилна, с любима пролетна свежест, възможни са до 200 изпираия</p>	За ръчно пране	3x4 l		3.345-495.0
 <p>Омекотител концентрат Lenor Ultra Sensitive Осигурява меко пране - специално за чувствителна кожа, съдържа съставки за гладки влакна, алергично и дерматологично тестван, намалява раздразнения на кожата, неалергичен парфюм, възможни са до 190 пранета</p>	За ръчно пране	3x3,8 l		3.345-496.0
 <p>Перилен препарат за фино пране Professional Dreft Течен перилен препарат за чувствителни текстилни изделия от вълна и коприна или за цветно фино пране. Уникална комбинация от активни вещества за перфектно отстраняване на петна. Цветното става безупречно чисто. Без белина, оптични избелващи вещества и фосфати. Предотвратява образуването на мъхчета и възелчета - отлично за дрехи от чиста вълна</p>	За ръчно пране За машинно пране	5,07 l	3	3.345-673.0
 <p>Ароматизатор за текстилни изделия Febreze Classic Готов за употреба разтвор за напръскване на текстилни изделия</p>	За ръчно пране	500 ml	12	3.345-733.0
 <p>Ароматизатор за въздух Febreze пролетно събуждане Елиминира миризмите в тоалетната и освежава въздуха, нежните пръски премахват миризми и оставят фина свежест, пръска с атмосферен азот, естествено вещество, не е запалим</p>		300 ml	6	3.336-072.0

* Използвайте дезинфектанти безопасно, преди употреба четете винаги характеристиките и данните за продукта.



ВОДАТА – ОСНОВАТА НА НАШИЯ ЖИВОТ.

Тъй като човек трябва да пие дневно 2 до 3 литра вода, за да е активен и работоспособен, питейната вода е най-важният природен ресурс. Много жалко е, да се използва за нещо друго, освен за утоляване на жаждата. Kärcher се занимава интензивно повече от 20 години с обработката на водата. В началото това бяха системи за автомивки и ръчното измиване под високо налягане. Днес стационарните системи от серията WPC както и свързаните с водопровода диспенсъри за вода с пълна конфигурация от серията WPD показват актуалното състояние в сектора на питейната вода.



Съдържание питейна вода
Диспенсъри за вода

страница 250



1 Диспенсърите за вода на Kärcher - вода от висока класа

Диспенсърите за вода на Kärcher превръщат всяка обикновена вода от водопровода във вода за живот. Те се свързват директно към обществената водопроводна мрежа и предлагат денонощно вода с най-високо качество благодарение на уникалната концепция за филтриране и хигиена. С натискане на един бутон, в зависимост от уреда, може да се избере неохладена, охладена, газирана или гореща вода. Хигиенично, без калории и чисто. Това се постига чрез автоматична термична дезинфекция, вентил със защита от докосване и иновативна концепция за филтриране с филтри Active-Pure и Hy-Protect. Филтърът Active-Pure гарантира отличен чист вкус. Филтърът Hy-Protect работи с ултра филтрация без добавка на химикали и с фината си мембрана задържа надеждно вируси и бактерии.

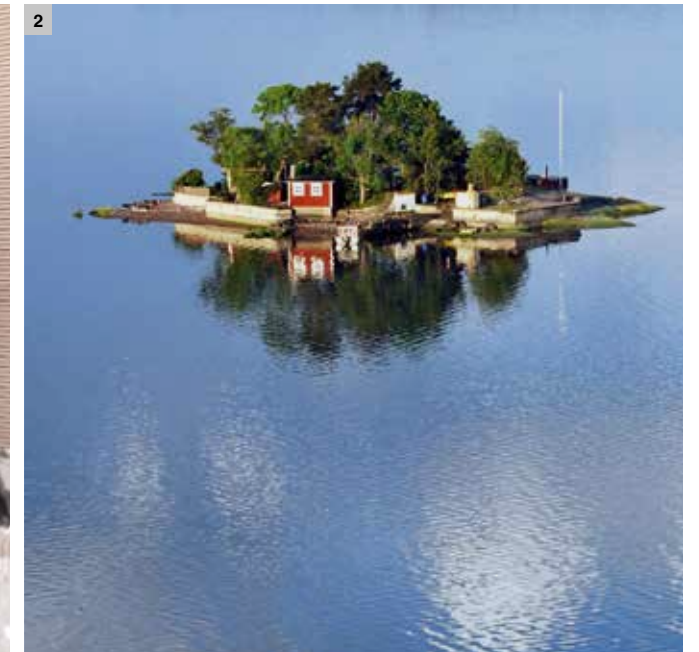

2 Чиста питейна вода - за всички нужди

Стационарните автомати за обработка доставят питейна вода независимо от общественото водоснабдяване. Обработката на налични водни източници с диспенсърите за вода WPC на Kärcher предлага подходящо решение за много приложения в животновъдството, за ваканционни селища, хотели, къмпинги, отдалечени селища, острови, крайбрежни области или сондажни платформи в океана. В зависимост от водоизточника (слабо солена или морска вода) се предлагат различни WPC системи (слабо солена вода [BW] и солена вода [SW]). Съобразената със специфичния случай на приложение комбинация от мембранен филтър, филтър за средата и филтър с активен въглен както и дозиране на различно количество вода гарантира прецизно спазване на наредбите за питейна вода и икономична експлоатация без нужда от поддръжка. От анализа на питейната вода, през планирането и инсталирането на системите и до сервизното обслужване Kärcher WPC е усъвършенствана, доказала се в практиката техника с голяма надеждност и професионализъм.

ТАКА ИНДИВИДУАЛНИ КАТО ДОБРИЯТ ВКУС.

Видове вода:

- неохладена
- охладена
- охладена с CO₂ (Medium)
- охладена с CO₂ (Classic)
- гореща
- много гореща

Електронни пакети:

- Basic
- Advanced

Филтър:

- Филтър Active-Pure
- Филтър Hy-Protect
- Филтър Hy-Pure (2 в 1 филтър)

Бутилка с CO₂:
Бутилка от 6 kg, 10 kg

3 класа на охлаждане:
WPD 100: < 50 потребители
WPD 200: < 100 потребители
WPD 600: > 100 потребители

Сервизни пакети:
Kärcher Inspect
Kärcher Maintain
Kärcher Full Service

Индивидуален преден дизайн

Предлага се в различни цветове

Версия:
Настолен уред
Вертикален уред

UV-лампа:
UV-Protect

Хигиенично почистване:
Химическо
Термично

ВЪТРЕШНИ СТОЙНОСТИ - ТЕХНИЧЕСКИ ДАННИ



Basic Настолен уред **Advanced** Настолен уред **Basic** Вертикален уред **Advanced** Вертикален уред

	WPD 100		WPD 200		WPD 600		
	Basic	Advanced	Basic	Advanced	Basic	Advanced	
Технически данни							
Вид ток	V / Hz	220-240 / 50	220-240 / 50	220-240 / 50	220-240 / 50	220-240 / 50	220-240 / 50
Ниво на шума	dB(A)	45	45	45	45	45	45
Дебит вода неохладена	l/h	120	120	120	120	120	120
Дебит вода охладена	l/h	20	20	40	40	80	80
Дебит вода гореща	l/h	-	10	-	10	-	10
Температура на горещата вода	°C	-	80-95	-	80-95	-	80-95
Дебит вода охладена с CO ₂	l/h	20	20	40	40	80	80
CO ₂ -съдържание във водата	g/l	4,5 (Medium)	4,5 (Medium)	6,5 (Classic)	4,5 (Medium) – 6,5 (Classic)	6,5 (Classic)	4,5 (Medium) – 6,5 (Classic)
CO ₂ -размер на бутилка малка (в уреда)		425 g	425 g	-	-	-	-
CO ₂ -размер на бутилка голяма (в стойката)		макс. 10 kg	макс. 10 kg	макс. 10 kg	макс. 10 kg	макс. 10 kg	макс. 10 kg
Тегло на настолния уред	kg	30	30	35	35	-	-
Тегло на вертикалния уред	kg	45	45	50	50	65	65
Размери настолен уред	В × Ш × Д (в mm)	465 × 365 × 528	465 × 365 × 528	465 × 365 × 528	465 × 365 × 528	-	-
Размери стоящ уред	В × Ш × Д (в mm)	1432 × 365 × 528	1432 × 365 × 528	1432 × 365 × 528	1432 × 365 × 528	1432 × 365 × 528	1432 × 365 × 528
Изходна височина	mm	300	300	300	300	300	300
Брой на потребителите		< 50	< 50	< 100	< 100	> 100	> 100
Каталожен ном.		1.024-920.2	1.024-920.2	1.024-920.2	1.024-920.2	1.024-920.2	1.024-920.2

- не е възможно

ДИСПЕНСЪРИ ЗА ВОДА



WPD 200 Advanced настолен уред, бял



WPD 200 Advanced настолен уред, черен

Технически данни			
Вид ток	V / Hz	220-240 / 50	220-240 / 50
Дебит вода, негазирана неохладена	l/h	120	120
Дебит вода, негазирана охладена	l/h	40	40
Дебит вода, охладена с CO ₂	l/h	40	40
CO ₂ -съдържание във водата	g/l	4,5 ** 6,5 *	4,5 ** 6,5 *
Дебит вода, негазирана гореща	l/h	10	10
Температура на горещата вода	°C	80-95	80-95
Тегло	kg	35	35
Размери (Д x Ш x В)	mm	465 x 365 x 528	465 x 365 x 528
Изходна височина	mm	300	300

Оборудване			
Видове вода	неохладена, охладена, охладена + CO ₂ + гореща	неохладена, охладена, охладена + CO ₂ + гореща	неохладена, охладена, охладена + CO ₂ + гореща
Цвят	бял	черен	черен
Хигиенично почистване	термично	термично	термично
Филтър	Филтър Active-Pure + филтър Hy-Protect	Филтър Active-Pure + филтър Hy-Protect	Филтър Active-Pure + филтър Hy-Protect
Управление	Advanced (мултифункционален цветен дисплей)	Advanced (мултифункционален цветен дисплей)	Advanced (мултифункционален цветен дисплей)
Източване на тавичката за капки	да, в туба	да, в туба	да, в туба
Стойка	не	не	не
Каталожен номер	0.300-187.0	0.300-233.0	0.300-233.0

* Classic (=силно газирана) ** Medium (=слабо газирана) CO₂ Бутилката не е включена в доставката



WPD 200 Advanced стоящ уред, бял



WPD 200 Advanced стоящ уред, черен

Технически данни			
Вид ток	V / Hz	220-240 / 50	220-240 / 50
Дебит вода, негазирана, неохладена	l/h	120	120
Дебит вода, негазирана охладена	l/h	40	40
Дебит вода охладена с CO ₂	l/h	40	40
CO ₂ -съдържание във водата	g/l	4,5 ** 6,5 *	4,5 ** 6,5 *
Дебит вода, негазирана гореща	l/h	10	10
Температура на горещата вода	°C	80-95	80-95
Тегло	kg	35	35
Размери (Д x Ш x В)	mm	1432 x 365 x 528	1432 x 365 x 528
Изходна височина	mm	300	300

Оборудване			
Видове вода	неохладена, охладена, охладена + CO ₂ + гореща	неохладена, охладена, охладена + CO ₂ + гореща	неохладена, охладена, охладена + CO ₂ + гореща
Цвят	бял	черен	черен
Хигиенично почистване	термично	термично	термично
Филтър	Филтър Active-Pure + филтър Hy-Protect	Филтър Active-Pure + филтър Hy-Protect	Филтър Active-Pure + филтър Hy-Protect
Управление	Advanced (мултифункционален цветен дисплей)	Advanced (мултифункционален цветен дисплей)	Advanced (мултифункционален цветен дисплей)
Източване на тавичката за капки	да, в туба	да, в туба	да, в туба
Стойка	да	да	да
Каталожен номер	0.300-173.0	0.300-232.0	0.300-232.0

* Classic (=силно газирана) ** Medium (=слабо газирана) CO₂ Бутилката не е включена в доставката

ЗА ПЪЛНА НАСЛАДА ОТ ПИЕНЕТО НА ВОДА: ОРИГИНАЛНО ОБОРУДВАНЕ

Оригиналното оборудване Kärcher за диспенсърите за вода WPD осигурява истинска наслада от пиенето на вода. Истинският вкус на водата се разлива от гарафи, бутилки и чаши. За да се гарантира трайна наслада дезинфекционните и почистващи препарати на Kärcher са разработени специално съгласно изискванията на WPD.

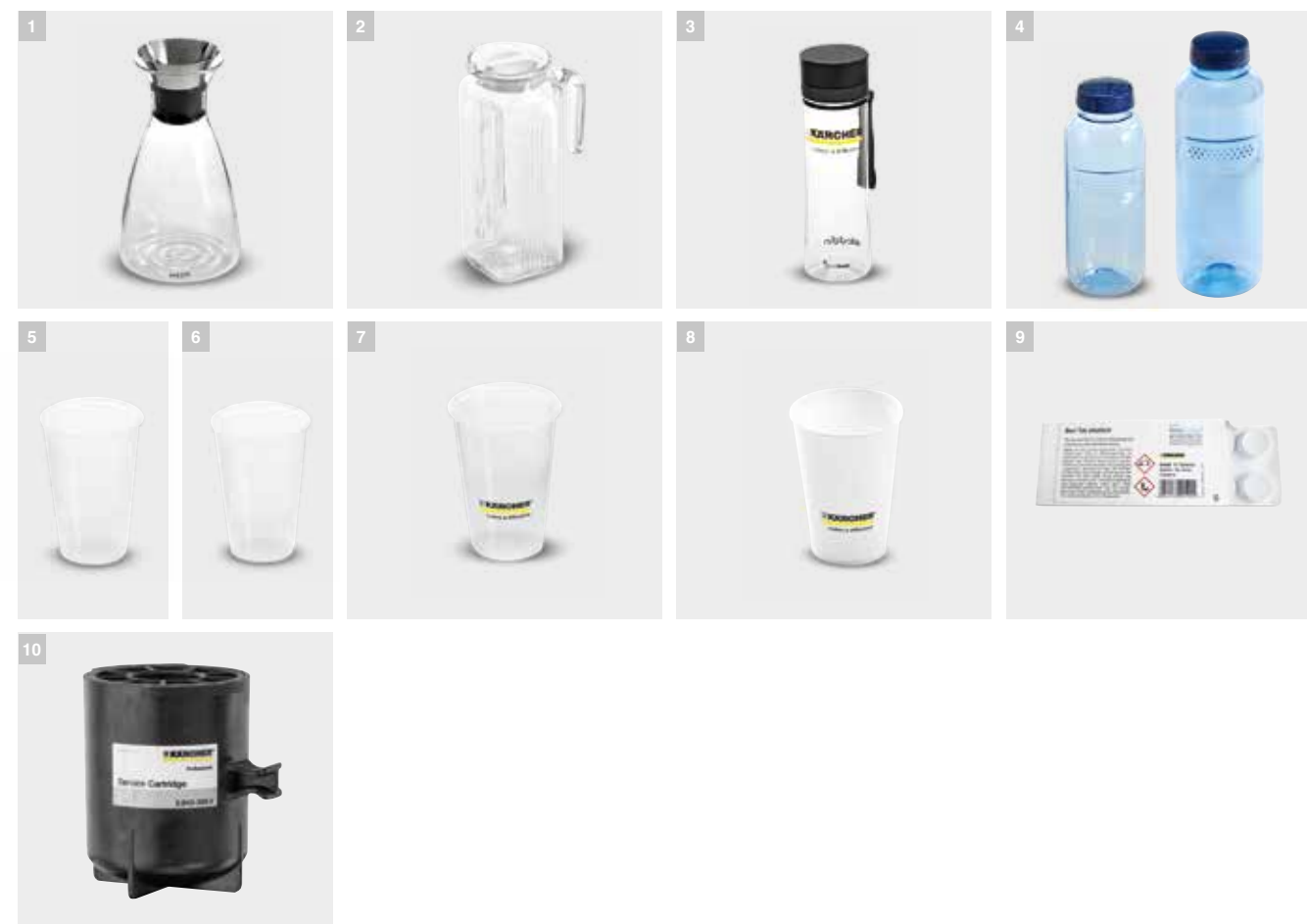

Продуктово описание	Каталожен ном.
Гарафи/Кани	
1 Дизайнерска гарафа Eva Solo 1 l от стъкло	0.017-575.0
2 Кана 1 l от стъкло с капак	0.017-574.0
Бутилки за вода	
3 Бутилка за вода 0,6 l от тритан, подходяща за съдомиялна машина	6.640-469.0
4 Бутилка за вода 0,5 l от тритан, подходяща за съдомиялна машина	6.640-430.0
4 Бутилка за вода 0,75 l от тритан, подходяща за съдомиялна машина	6.640-512.0
Чаши	
5 Пластмасова чаша от полипропилен (без щампа, 200 ml, VPE 3000 бр.)	6.640-454.0
6 Картонена чаша (и за горещи напитки, без щампа, 180 ml, VPE 2500 бр.)	6.640-455.0
7 Пластмасова чаша от полипропилен (с щампа Kärcher, 200 ml, VPE 3000 бр.)	6.640-453.0
8 Картонена чаша (с щампа Kärcher, 180 ml, VPE 2 500 бр.)	6.640-460.0
Хигиена и грижа	
9 Химически препарат с хигиенично почистващо действие	6.295-891.0
CO₂-бутилка	
10 Филтър патрон за химическо пречистване	2.643-308.0

Препоръчителна продажна цена без ДДС.

КОМУНАЛНА ТЕХНИКА ЗА ПЕРФЕКТНИ РЕЗУЛТАТИ.

Kärcher познава точно изискванията и нуждите на своите клиенти. Като надежен и компетентен партньор предлагаме на фирмите за комунални услуги в публичното пространство и за комунална техника решения според индивидуалните нужди. За тази цел служат например нашите комунални метачни машини както и множеството ни прикачни уреди. Накратко: убедителна техника за максимален икономически ефект.



Съдържание метачни машини и комунални прикачни уреди

Метачни машини	страница	256
Комунални прикачни уреди	страница	258
Възможности за приложение	страница	264
Машини за изсмукване на леки отпадъци, уреди за издухване на листа, верижни триони	страница	266

РЕНТАБИЛНА УПОТРЕБА ВЪВ ВСЕКИ ГОДИШЕН СЕЗОН

Комуналните машини Kärcher постигат навсякъде и по всяко време специални резултати: върху големи площи като трудно достъпни зони. По улици, пътища, паркинги, зелени площи и спортни терени. От пролетното почистване, през лятното основно поддържане и сезона на събиране на листата, до комуналните услуги през зимата. Всяка от тези стабилни машини заедно с богатото оборудване предлага оптимално приложно решение по отношение на производителност, оперативност и рентабилност. Една инвестиция, която остава ценна много години наред.

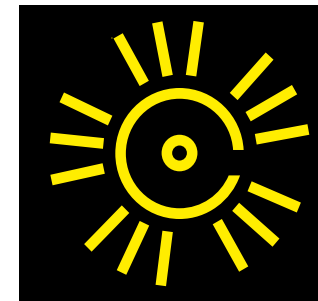

Метене



Поддържане на зелени площи

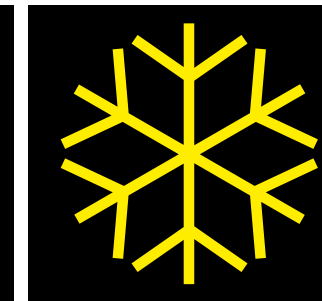

Зимни комунални услуги

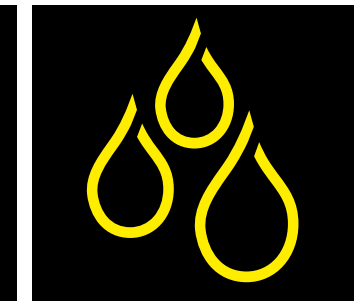

Мокро почистване



НОВО! УРЕДИ ЗА ИЗДУХВАНЕ НА ШУМА И ВЕРИЖНИ ТРИОНИ НА БАТЕРИИ

Kärcher предлага сега като отлично допълващо оборудване за комунални услуги на открито мощни машини на батерии като уреда за издухване на листа LB 850 Вр и верижния трион CS 330 Вр. Предимства: не отделят вредни емисии. До 90 % по-ниски разходи за целия период на експлоатация в сравнение с традиционните уреди. До 80% по-малко вибрации и до 50% по-ниско ниво на шум в сравнение с моделите, работещи на бензин. Разбира се, батериите могат да се използват с всички уреди от тази серия.



КОНФИГУРАЦИЯ НА МАШИНАТА MC 130



КОНФИГУРАЦИЯ НА МАШИНАТА MC 50



	MC 130 Adv	MC 130
Технически данни		
Двигател	4-цилиндров дизелов двигател / Kubota	4-цилиндров дизелов двигател / Kubota
Мощност	36,5 kW при 2700 об/мин (50 к.с.)	36,5 kW при 2700 об/мин (50 к.с.)
Пътна скорост	km/h 40	40
Радиус на завъртане (вътрешен)	m 1,21	1,21
Размери (Д × Ш × В)	mm 3950 × 1200 × 1990	3950 × 1200 × 1990
Допустимо общо тегло	kg 3500	3500
Тегло без товар	kg 2275	2275
Обем на контейнера	l 1000	1000
Резервоар за чиста вода	l 195	195
Работна широчина	mm 1200-2400	1200-2400
Височина в изпразнено състояние	mm 1550	1550
Производителност	m ² /h 24000	24000
Ниво на шум в кабината	dB(A) 73	73
Окомплектовка		
Кабина за 2 лица	■	■
Мултифункционален дисплей	■	■
Климатизация	□	□
Пневматична седалка	□	□
Система за рециклиране на водата	■	■
Водоструйки	□	□
Каталожен ном.	1.442-230.2	1.442-230.2

■ Стандартна окомплектовка. □ Възможно оборудване.

	MC 50 Adv Comfort	MC 50 Adv
Технически данни		
Задвижване/двигател	4-тактов дизелов двигател / Yanmar	4-тактов дизелов двигател / Yanmar
Мощност	19,2 kW / 26 к.с.	19,2 kW / 26 к.с.
Пътна скорост	km/h 20	20
Радиус на завъртане (вътрешен)	m 0,75	0,75
Размери (Д × Ш × В)	mm 2960 × 1090 × 1970	2960 × 1090 × 1970
Допустимо общо тегло	kg 1750	1750
Тегло без товар	kg 850 (без система за метене)	850 (без система за метене)
Обем на контейнера	л 500	500
Резервоар за чиста вода	l 165	165
Работна широчина	mm 900-1400	900-1400
Работна ширина на 3-та странична метла	mm 2000	2000
Височина в изпразнено състояние	mm 1450	1450
Производителност	m ² /h 14000	14000
Окомплектовка		
Отопление	■	■
Климатизация	■	-
Седалка за водача	Текстил	Искусствена кожа
Пневматична комфортна седалка	□	□
Радио (вкл. CD, MP3)	□	□
Система за рециклиране на водата	■	■
Каталожен ном.	1.442-202.2	1.442-202.2

■ Стандартна окомплектовка. □ Възможно оборудване.

КОНФИГУРАЦИЯ НА МАШИНАТА MIC 84

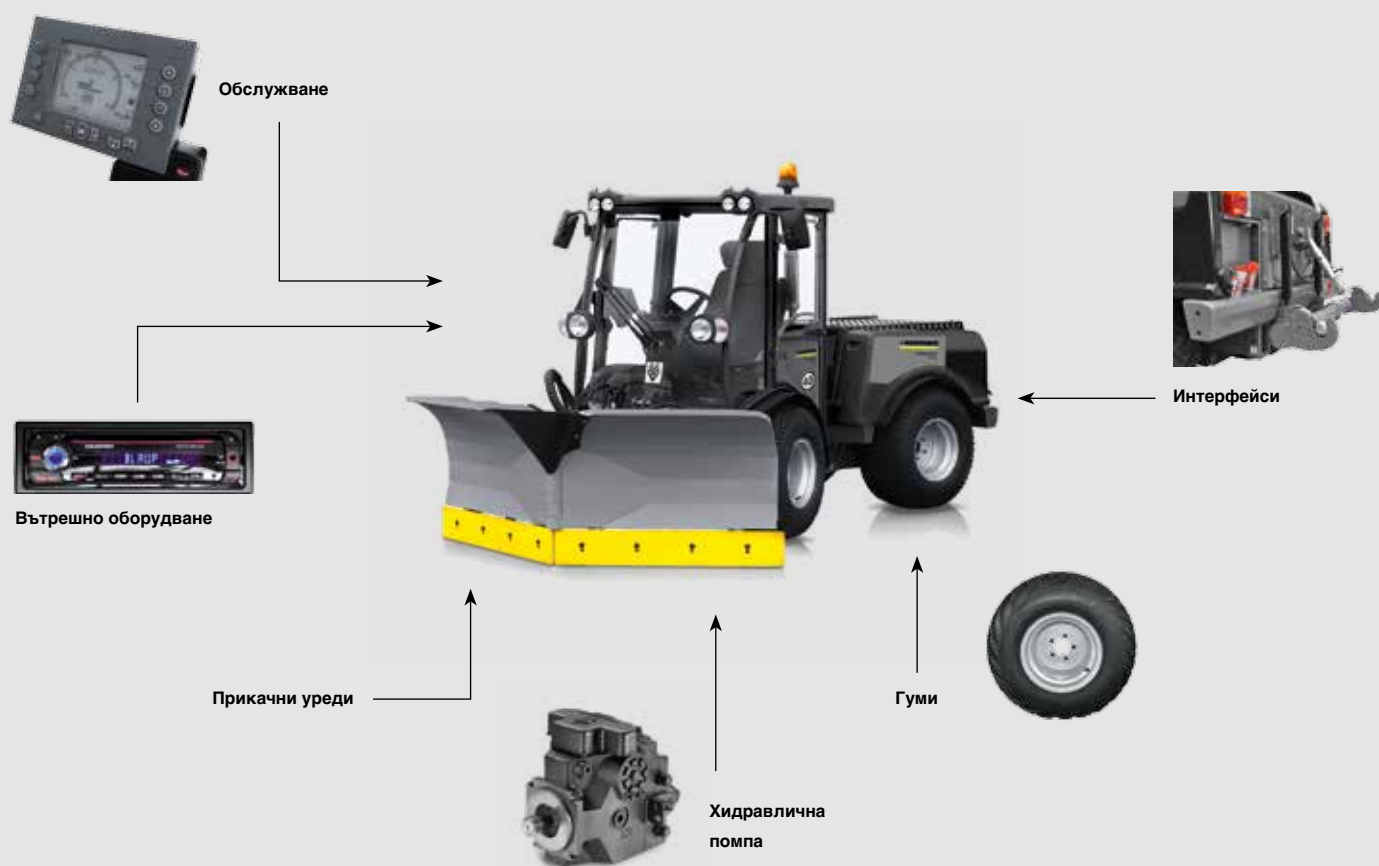

КОНФИГУРАЦИЯ НА МАШИНАТА MIC 70



MIC 84

Технически данни		
Задвижване/двигател	4-тактов турбо дизелов двигател / Kubota	
Мощност	61,7 kW / 84 к.с.	
Норма за отработени газове	Stage IIIA	
Резервоар за гориво	l	78
Пътна скорост	km/h	40
Работна скорост	km/h	20
Спирачка	хидростатична	
Размери (Д × Ш × В)	mm	3215 × 1590 × 2130
Тегло	kg	2450
Допустимо общо тегло	kg	5000
Радиус на завъртане (вътрешен)	m	3,1
Способност за изкачване	%	40
Ниво на шум (в кабината)	dB(A)	74

Окомплектовка

Седалка за второ лице	<input type="checkbox"/>
Климатизация	<input type="checkbox"/>
Пневматична седалка	<input type="checkbox"/>
Отопление на седалката	<input type="checkbox"/>
Амортизьори	<input type="checkbox"/>
Каталожен ном.	1.442-012.2

Възможно оборудване.

MIC 70

Технически данни		
Двигател	4-цилиндров дизелов двигател с филтър DPF (за твърди частици)/Kubota	
Мощност	kW / к.с.	48,6 / 66
Норма за отработени газове	Stage IIIB / Tier 4 final	
Резервоар за гориво	Литри	50
Пътна скорост	km/h	40
Размери	mm	2745 × 1200 × 2000
Допустимо общо тегло	kg	3500
Тегло	kg	1700
Радиус на завъртане (вътрешен)	m	1,17

Окомплектовка

Отопляемо предно стъкло	<input type="checkbox"/>
Климатизация	<input type="checkbox"/>
Пневматична седалка	<input type="checkbox"/>
Амортизьори	<input type="checkbox"/>
Антивибрационна система	<input type="checkbox"/>
Челен товарач Kärcher	<input type="checkbox"/>
Каталожен ном.	1.442-240.2

Възможно оборудване.

КОНФИГУРАЦИЯ НА МАШИНАТА MIC 50



КОНФИГУРАЦИЯ НА МАШИНАТА MIC 34



	MIC 50 Adv	MIC 50
Технически данни		
Задвижване/двигател	4-цилиндров дизелов двигател / Kubota	4-цилиндров дизелов двигател / Kubota
Мощност	К.С. 50	50
Норма за отработени газове	Stage IIIA	Stage IIIA
Резервоар за гориво	l 50	50
Пътна скорост	km/h 40	30
Размери (Д × Ш × В)	mm 2745 × 1200 × 2000	2745 × 1200 × 2000
Тегло	kg 1660	1650
Допустимо общо тегло	kg 2800 / 3200	2800 / 3200
Радиус на завъртане (вътрешен)	m 1,17	1,17
Окомплектовка		
Отопляемо предно стъкло	<input type="checkbox"/>	<input type="checkbox"/>
Климатизация	<input type="checkbox"/>	<input type="checkbox"/>
Пневматична седалка	<input type="checkbox"/>	<input type="checkbox"/>
Амортизтори	<input type="checkbox"/>	<input type="checkbox"/>
Антивибрационна система	<input type="checkbox"/>	<input type="checkbox"/>
Челен товарач Kärcher	<input type="checkbox"/>	<input type="checkbox"/>
Каталожен ном.	1.442-220.2	1.442-220.2

Възможно оборудване.

	MIC 34 C
Технически данни	
Задвижване/двигател	4-тактов турбо дизелов двигател / Kubota
Мощност	24 kW / 34 к.с.
Пътна скорост	km/h 20
Радиус на завъртане (вътрешен)	m 0,75
Размери (Д × Ш × В)	mm 2410 × 1080 × 1969
Допустимо общо тегло	kg 1750
Тегло без товар	kg 850
Окомплектовка	
Кабина	■
Радио (вкл. CD, MP3)	<input type="checkbox"/>
Отопление	■
Климатизация	■
Седалка за водача	Текстил
Пневматична комфортна седалка	<input type="checkbox"/>
Каталожен ном.	1.442-210.2

■ Стандартна окомплектовка. Възможно оборудване.

КОНФИГУРАЦИЯ НА МАШИНАТА MIC 26 C



	MIC 26 C Adv	MIC 26 C
Технически данни		
Задвижване/двигател	4-тактов дизелов двигател / Yanmar	4-тактов дизелов двигател / Yanmar
Мощност	19,2 kW / 26 к.с.	19,2 kW / 26 к.с.
Пътна скорост	km/h 20	20
Радиус на завъртане (вътрешен)	m 0,75	0,75
Размери (Д × Ш × В)	mm 2410 × 1090 × 1970	2281 × 1069 × 1984
Допустимо общо тегло	kg 1750	1750
Тегло без товар	kg 850 (без система за метене)	750

Окомплектовка		
Кабина	■	-
Защита от преобръщане	-	■
Отопление	■	-
Климатизация	□	-
Седалка за водача	Искусствена кожа	Искусствена кожа
Пневматична комфортна седалка	□	-
Каталожен ном.	1.442-212.2	1.442-212.2

■ Стандартна окомплектовка. □ Възможно оборудване.

ВЪЗМОЖНОСТИ ЗА ПРИЛОЖЕНИЕ



MIC 34 C, метене



MIC 34 C, зимни комунални услуги



MIC 50, косачка за храсти



MC 130, метене



MIC 84, комбинирано косене изсмукване



MIC 84, разпръскващо устройство



MIC 34 C, метла за плевели



MIC 50, система за миене с пръскачка



MIC 50, фронтална метачна машина



MC 130, V гребло



MIC 84, косачка със стрела



MIC 84, гребло за сняг



MIC 26 C, косачка за трева



MIC 50, отстраняване на плевели



MIC 50, V гребло



MC 130, машина за разпръскване на сол



MIC 84, метла за плевели



MIC 84, роторен снегорин



MIC 26 C, система за напояване



MIC 50, косачка за трева



MIC 50, разпръскващо устройство



MIC 84, косачка за трева



MIC 84, асфалтофреза



MIC 84, челен товарач

СМУКАЧКА ЗА БИТОВИ/КОМУНАЛНИ ОТПАДЪЦИ



IC 15/240 W Adv

IC 15/240 W

Технически данни			
Мощност	kW	4	4
Работна скорост	km/h	6	6
Експлоатационно време/1 резервоар	час	2,5	2,5
Обем на контейнера	l	240	240
Тегло в натоварено състояние	kg	70	70
Работна широчина	mm	100	100
Способност за изкачване	%	15	15

Оборудване			
Смукателен маркуч вкл. тръба	■		■
Брояч на работните часове	■		■
Контейнер за смет 240 l	■		■
Заклучващо се чекмедже	■		■
Електрически старт	-		-
Клапан за изхвърляне на отпадъци	■		■
Въртяща се сигнална лампа	■		-
Помощ при шофиране върху бордюр	■		-
Филтриращ патрон от полиестер	■		-
Каталожен номер		1.183-904.0	1.183-903.0

■ Включени в обема на доставката.

УРЕДИ ЗА ИЗДУХВАНЕ НА ЛИСТА



Уред за издухване на листа Kärcher LB 850 Vp

Технически данни			
Експлоатационно време издухване (с Вр 200/400/800)	мин	10/20/37,5	
Експлоатационно време висока скорост (с Вр 200/400/800)	мин	18/36,67,5	
Експлоатационно време ниска скорост (с Вр 200/400/800)	мин	60/120/225	
Скорост на въздуха издухване (с Вр 200)	km/h	148	
Скорост на въздуха висока скорост (с Вр 200)	km/h	115	
Скорост на въздуха ниска скорост (с Вр 200)	km/h	75	
Ниво на шума LpA	db	80	
Ниво на шума LwA	db	99	
Вибрационни стойности	m/s ²	1,1	
Тегло	kg	2,34	
Каталожен номер		1.442-110.0	

ВЕРИЖЕН ТРИОН



Верижен трион Kärcher CS 330

Технически данни		
Брой отрязъци с ВР 200/400/800 Adv		108 / 216 / 405
Работна шина	mm	350
Деление на веригата	mm	9,5
Дебелина на веригата	mm	1,1
Ниво на шума LpA / LwA / вибрационни стойности		85 db / 97 db / 4,1 m/s ²
Тегло	kg	3,76
Каталожен номер		1.442-111.0

ЗАРЯДНО УСТРОЙСТВО



Зарядно устройство BV Adv

Технически данни		
Параметри на захранване		220-240 V / ~50 Hz / 550 W
Изходящи параметри		56 V / макс. 4200 mAh
Време на зареждане за Вр 200/400/800 Adv	мин	25 / 30 / 60
Тегло	kg	1,91
Каталожен номер		2.852-182.0

БАТЕРИЯ



Батерия Вр 800 Adv

Батерия Вр 400 Adv

Батерия Вр 200 Adv

Технически данни				
Вид батерия		50 V литиево-йонна	50 V литиево-йонна	50 V литиево-йонна
Капацитет	Ah	7,5	2	2
Мощност	Wh	375	100	100
Цикли на зареждане		800 - 1200	800 - 1200	800 - 1200
Тегло	kg	2,9	1,3	1,3
Каталожен номер		2.852-189.0	2.852-184.0	2.852-183.0

ЛЕДЕНО СТУДЕНО СРЕЩУ МРЪСОТИЯТА - НЕЖНО КЪМ ПОВЪРХНОСТИТЕ.

Много части и машини трудно се почистват. Форми за отливане, екструдери, преработвателни машини в хранително-вкусовата промишленост или в индустрията за производство на пластмаси. Във всички случаи, при които водата и парата не могат да се използват като средство за почистване, поради опасност от корозия, например. Или когато остатъците от струята като пясък или стъкло са нежелателни. По хигиенични съображения или във връзка с деликатни повърхности. Или за да се избегне разхода на време за почистване след почистването. С мощните Ice Blaster Kärcher запълва тази ниша.

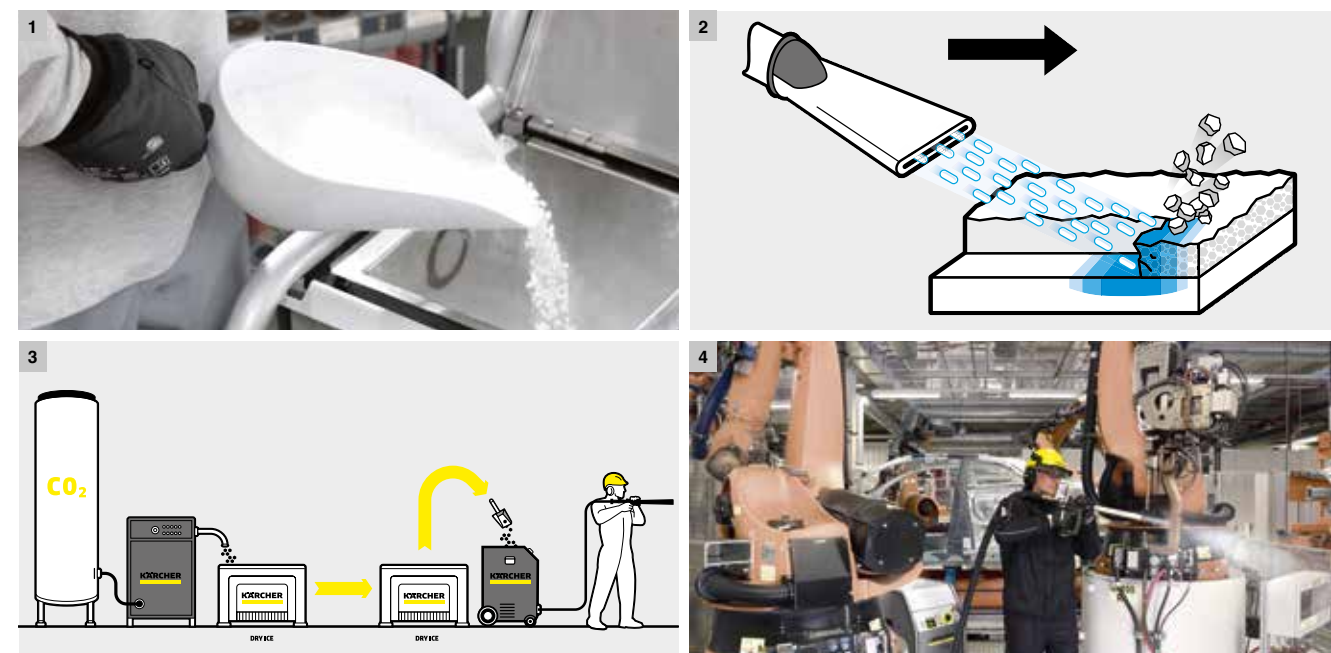

1 Предимства на струите сух лед

■ Чистене без разглобяване

Машините не трябва да се разглобяват, за да бъдат почистени. Пелетите попадат без проблем и в най-малките пролуки.

■ Кратки престои на машините

благодарение на бързото и ефективно почистване.

■ Екологично почистване

без допълнителни химикали или препарати.

■ Не се повреждат повърхностите

■ Няма остатъци

Сухият лед се топи без остатък до CO₂. Няма остатъци като почистващи вещества или вода.

2 Чистота = студ по ускорение

Ice Blaster ускорява със сгъстен въздух пелетите сух лед с размер до 3 милиметра до над 150 м/сек. Чрез ниската температура от -79°C замърсяванията замръзват и започват да се напукват. Благодарение на голямото си ускорение пелетите сух лед просто отделят замърсяванията. Един особено ефективен метод, с който може да се отстранят почти всички видове замърсявания без да се повреждат материалите.

3 От въглеродния двуокис до леда

По време на производствения процес се подава течен въглероден двуокис в пресата за пелети на пелетиращата система и чрез натиска се получава сняг от сух лед. Хидравличен цилиндър уплътнява този сняг от сух лед и след това екструдер го пресова. Така се получават малки пръчици от сух лед, които се раздробяват на пелети.

4 Ice Blaster на Kärcher предлагат правилното решение за всяко приложение.

Уредите убеждават със здрава конструкция и надеждна техника. Ежедневната работа е значително улеснена чрез многото детайлни решения като изпразването на резервоара за остатъчен лед, предпазни дръжки, заключващи параметри на струята, интегриран сепаратор за вода и много други.

Съдържание почистване със сух лед

Уреди за почистване със сух лед

страница 270

Пелети

страница 272

СУПЕР КЛАС



IB 15/120

Технически данни		
Напрежение	V	220-240
Честота	Hz	50-60
Мощност	kW	0,6
Връзка за сгъстен въздух		Куплунг (DIN 3238)
Корпус / рамка		Благородна стомана (1.4301)
Дължина на кабела	m	7
Въздушно налягане	bar/MPa	2-16 / 0,2-1,6
Обемна въздушна циркулация	m³/min	2-12
Ниво на шума	dB(A)	125
Капацитет на сух лед	kg	40
Пелети сух лед (диаметър)	mm	3
Разход на сух лед	kg/h	30-120
Тегло без принадлежности	kg	91,5
Размери (Д x Ш x В)	mm	720 x 850 x 1100

Оборудване	
Дюза за плоска струя	■
Дюза за обла струя, XL, дълга	■
Маркуч за пръскане, с електрически кабел за управление и бързо свързване	■
Превключвател „само въздух“ или „лед и въздух“ на пистолета	■
Вкл. макара за въже за заземяване	■
Маслоуловител и воден сепаратор	■
Каталожен номер	1.574-104.0

■ Включени в обема на доставката.

КОМПАКТЕН КЛАС



IB 7/40 Adv



IB 7/40 Classic

Технически данни			
Напрежение	V	220-240	220-240
Честота	Hz	50-60	50-60
Мощност	kW	0,6	0,6
Свързване на сгъстен въздух		Куплунг (DIN 3238)	Куплунг (DIN 3238)
Корпус / рамка		Благородна стомана (1.4301)	Благородна стомана (1.4301)
Дължина на кабела	m	7	7
Атмосферно налягане	bar/MPa	2-10 / 0,2-1	2-10 / 0,2-1
Обемна въздушна циркулация	m³/min	0,5-3,5	0,5-3,5
Ниво на шума	dB(A)	99	99
Капацитет на сух лед	kg	15	15
Пелети сух лед (диаметър)	mm	3	3
Разход на сух лед	kg/h	15-50	15-50
Тегло без принадлежности	kg	70	69
Размери (Д x Ш x В)	mm	768 x 510 x 1100	768 x 510 x 1100

Оборудване			
Дюза за плоска струя	■		■
Дюза за обла струя, XL, дълга	-		-
Маркуч за пръскане, с електрически кабел за управление и бързо свързване	■		■
Превключвател „само въздух“ или „лед и въздух“ на пистолета	■		-
Вкл. макара за въже за заземяване	■		-
Маслоуловител и воден сепаратор	■		■
Каталожен номер	1.574-002.0		1.574-001.0

■ Включени в обема на доставката.

ПЕЛЕТИЗАТОРИ



IP 220

Технически данни

Капацитет	kg/h	220
Вид ток	Ph / V / Hz	3 / 400 / 50
Мощност	kW	5,6
CO ₂ -резервоар (течна фаза)		CO ₂ -резервоар; течна фаза 13-21 bar
CO ₂ -връзка		1/2"-BSP-втулка
Тегло без принадлежности	kg	540
Размери (Д × Ш × В)	mm	1560 × 800 × 1450
Каталожен номер		1.574-112.0



IP 120



IP 55

Технически данни

Капацитет	kg/h	120	55
Вид ток	Ph / V / Hz	3 / 400 / 50	3 / 400 / 50
Мощност	kW	4	1,6
CO ₂ -резервоар (течна фаза)		CO ₂ -резервоар; течна фаза 13-21 bar	CO ₂ -резервоар; течна фаза 13-21 bar
CO ₂ -връзка		1/2"-BSP-втулка	1/2"-BSP-втулка
Тегло без принадлежности	kg	360	147
Размери (Д × Ш × В)	mm	1320 × 700 × 1430	1150 × 600 × 1300
Каталожен номер		1.574-111.0	1.574-110.0

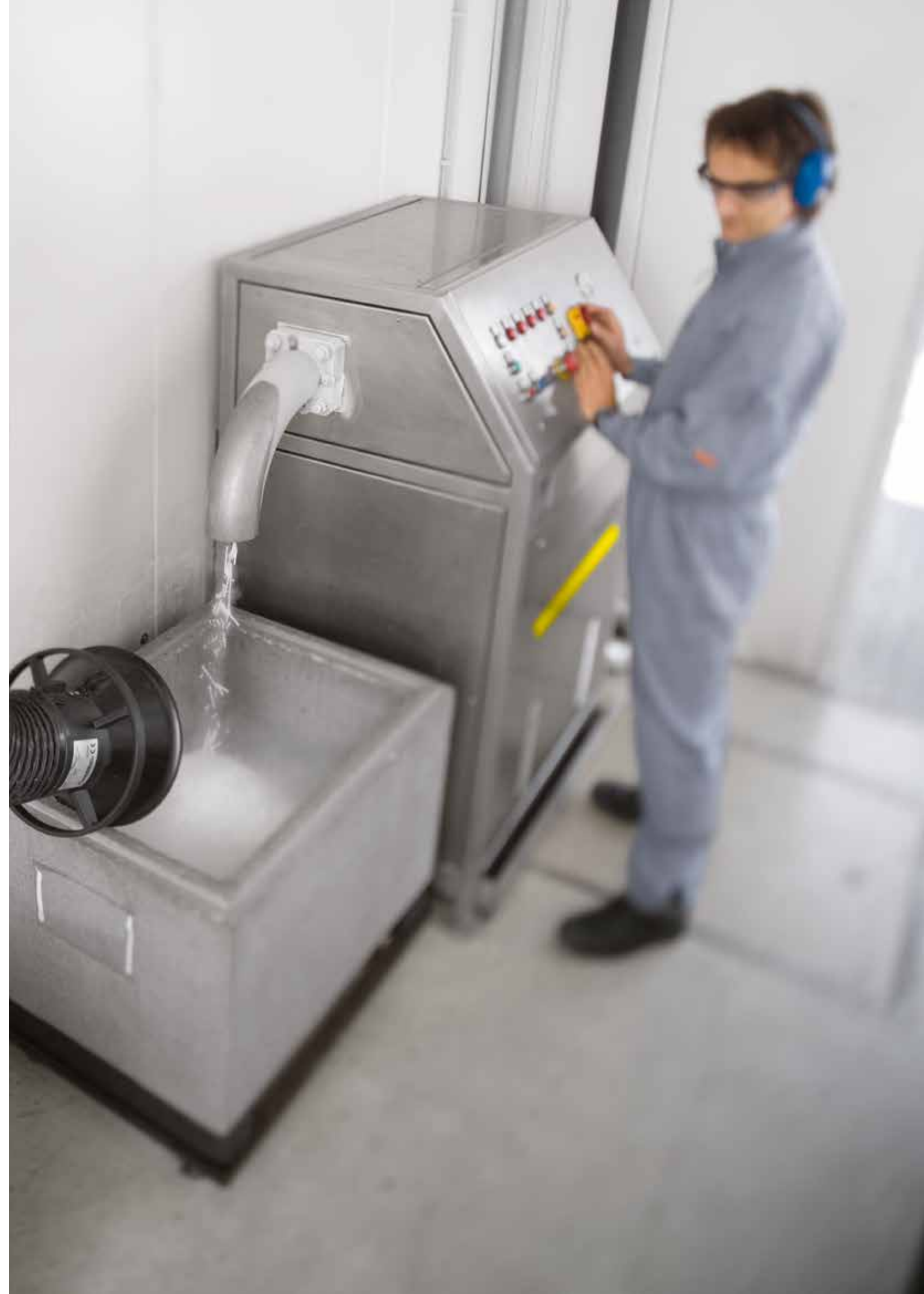

ЧАСТ ПО ЧАСТ ПЕРФЕКТНО ПОЧИСТВАНЕ – С УРЕДИТЕ НА KÄRCHER ЗА ПОЧИСТВАНЕ НА ЧАСТИ.

В съвременното почистване на части няма място за компромиси. Уредите за почистване на части Kärcher са произведени само от висококачествени материали. Интензивното почистване се извършва с почистващи препарати на водна основа без разтворители и отстранява лесно смазки, масла и други замърсявания. При употребата на съответни почистващи препарати детайлите могат също така да бъдат консервирани за определено време.



Съдържание почистване на части

Почистване на части

страница 276



1 Уреди за почистване на части - незаменими в промишлените и търговски предприятия

Уредите Parts Cleaner на Kärcher са незаменими в промишленото производство и поддръжка. Те служат за основно и щадящо почистване на замърсени детайли, компоненти и инструменти преди и след процесите на обработка като заваряване, междинен или краен монтаж. В автомобилни сервиси и работилници за сервиз и поддръжка също са оптималното решение за почистването на двигатели, скоростни кутии и машинни части. Наред с автоматите Parts Cleaner Kärcher предлага и ръчни уреди с почистване на биологична основа, които правят още една стъпка напред: при тях естествени микроорганизми (микроби) разграждат биологично отделената мръсотия.

2 Биологично почистване на части - на водна основа

Използваният почистващ препарат има неутрална pH стойност и е тестван дерматологично. Почистващият препарат действа без разтворител и затова е изключително екологичен. В комбинация с микробите гарантира постоянна ефективност на почистването. Не е необходимо напълно да се сменя почистващата течност и следователно не се налага и нейното непрекъснато изхвърляне. Чрез биологичното разграждане на замърсяващите вещества теоретично се гарантира неограничено използване на почистващия препарат. През определени периоди се допълва течността, която се е изпарила или е била изразходвана при работния процес.

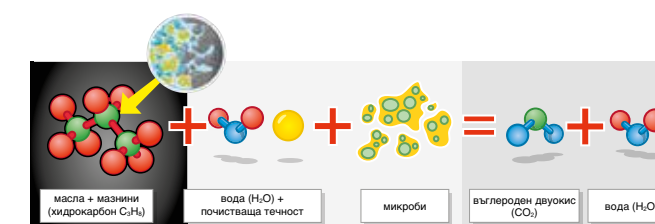

Биологичният процес на почистване под микроскоп: при използването на почистващи препарати на водна основа и микроби органичните вещества се разграждат по биологичен път до въглероден двуокис и вода.

БИОЛОГИЧНО ПОЧИСТВАНЕ НА ЧАСТИ



PC 100 M2 Bio

Технически данни		
Налягане	bar / MPa	0,3 / 0,03
Дебит	l/h	900
Консумация на енергия	kW	1
Работна повърхност	mm	1041 × 660
Корпус / рамка		HDPE – пластмаса
Макс. температура	°C	40
Полезен товар	kg	100
Вместимост на резервоара	l	80
Тегло	kg	44
Размери (Д × Ш × В)	mm	952 × 1181 × 1067
Напрежение	V	220–240

Окомплектовка

Четка	■
Воден кран	■
Контрол на нивото на водата	■
Каталожен ном.	1.626-722.0

■ Стандартен обхват на доставката.

АВТОМАТИЧНО ПОЧИСТВАНЕ НА ЧАСТИ



PC 60/130 T

Технически данни		
Налягане	bar / MPa	1,5 / 0,15
Дебит	l/h	4500
Консумация на енергия	kW	5,5
Работен диаметър	mm	600
Полезна височина	mm	310
Корпус / рамка		Благородна стомана (1.4301)
Макс. температура	°C	80
Регулируемо време за почистване	мин	1–30
Полезен товар	kg	130
Вместимост на резервоара	l	100
Тегло	kg	165
Размери (Д × Ш × В)	mm	1080 × 1000 × 1250

Окомплектовка

Брояч на работните часове	■
Скоба неръжд. за върт. плот	■
Кошница за малки части с капак (благородна стомана)	–
Маслоуловител	–
Таймер за циклите на почистване	■
Контрол на нивото на водата	■
Каталожен ном.	1.626-704.0

■ Стандартен обхват на доставката.

ВСИЧКО ЗА ЕДНО ЧИСТО ПРЕВОЗНО СРЕДСТВО.

Kärcher предлага цялостен асортимент от системи за вътрешно и външно почистване на автомобили, камиони и автобуси: портални автомивки и автомивки на самообслужване, които се отличават с икономичност, висока продължителност на живот и перфектни резултати при почистването. И в допълнение – малък разход на вода, щадящи околната среда.



1 Портални автомивки

Концепция за оборудване, премислена до последния детайл, висша степен на надеждност и минимални разходи за поддръжка с оптимална достъпност и лесно обслужване. Системата може да се адаптира индивидуално към особеностите на местоположението и желанията на клиента.

2 Автомивки за товарни автомобили

Експлоатацията на автомивките за товарни автомобили е безкомпромисна. С използването на поцинковани стоманени конструкции, ремъчно и директно задвижване и интелигентни Cap-Bus контролери Kärcher гарантира максимална прецизност, икономичност и дълъг експлоатационен живот на тези системи. И може да изпълни всяко желание на клиента поради гъвкавото оборудване и работа на системата.

3 Автомивки на самообслужване

Kärcher, пионерът в областта на измиването с високо налягане, предлага една цялостна продуктова програма в тази област на приложение. Започвайки в началото с единични уреди на самообслужване и стигайки до автомивки с много уреди и прахосмукачки на самообслужване.

Съдържание автомивки

Портални автомивки	страница 280
Автомивки за товарни автомобили (камиони и автобуси)	страница 281
Автомивки и уреди на самообслужване	страница 283
Автомивки на самообслужване	страница 284
Прахосмукачки и уреди на самообслужване	страница 286

ТЕХНИЧЕСКИ ДАННИ И ОБОРУДВАНЕ

Различни варианти за оборудване на четки

Оптимално обхващане на контурите

Ефективно изсушаване

Ефективно измиване на гумите

Високо налягане от всички страни

Пяна за джанти

ТЕХНИЧЕСКИ ДАННИ И ОБОРУДВАНЕ

Щадящо миене с четки

Подходящи за всяко местонахождение

Многообразие от атрактивни програми за миене

Сигурно позициониране

Висока стабилност при процеса на миене

Мощно предварително измиване под високо налягане

	СВ 3 28/3	СВ 3 25/3	СВ 3 23/3
Технически данни			
Височини на миене	mm 2800	2500	2300
Височина на съоръжението*	mm 3715	3415	3215
Връзка за прясна вода	l/min, bar най-малко 50, 4-6	най-малко 50, 4-6	най-малко 50, 4-6
Необходима мощност**	kW 8 / 16	8 / 16	8 / 16
Електрическа връзка	Ph / V / Hz 3 / 400 / 50	3 / 400 / 50	3 / 400 / 50

* при съоръжения с облицовка „Basic“ без фронтална облицовка височината на съоръжението се намалява с 65 mm. ** без/със странично обдухване
Техническите данни се отнасят за СВ 3, данните за СВ 3 като поточна линия са различни.

	ТВ 50	ТВ 46	ТВ 42	ТВ 36
Технически данни				
Височини на миене	mm 5050	4600	4250	3600
Обща височина без защита от пръски	mm 5989	5539	5189	4539
Обща височина без защита от пръски	mm 6047	5597	5247	4597
Връзка за прясна вода	l/min, bar 100, 4-6	100, 4-6	100, 4-6	100, 4-6
Необходима мощност	kW 5,3	5,3	5,3	5,3
Електрическа връзка	Ph / V / Hz 3 / 400 / 50	3 / 400 / 50	3 / 400 / 50	3 / 400 / 50



Съответстващ дизайн

Различни пакети за облицовка и възможността за индивидуален дизайн на съоръжението и четките осигуряват на клиента индивидуален дизайн - няма неудовлетворени желания.

Консервиране Premium

Програмата за консервиране Premium с препарат RM 837 за по-малко от 8 минути миене постига видима дълготрайна защита и отстранява дребни дефекти, а ефектът от това издържа до 10 измивания.

Интелигентни системи за стартиране и обслужване

За всяко приложение има на разположение подходяща система за стартиране и обслужване с оглед на различните системи за обслужване и обем от функции.

Икономична експлоатация

Благодарение на Kärcher системите за рециклиране на водата може да се постигне намаляване на разхода на вода до 85%.



Лесно упътване на шофьора

Има опция порталът да се оборудва със светофар за позициониране. Тази възможност улеснява шофьора при позициониране на превозното средство.

Сигурен процес на миене

Светлинни сензори разпознават контурите на превозното средство и така осигуряват безгрешно протичане на измиването.

Щадящо миене на автомобилите

Честотни преобразуватели осигуряват нежно почистване и надеждно предпазват съоръжението, което удължава експлоатационния живот.

Икономична експлоатация

Благодарение на Kärcher системите за рециклиране на водата може да се постигне намаляване на разхода на вода до 85%.

МОБИЛНА АВТОМИВКА С ЧЕТКА



Kärcher RBS 6000: висока рентабилност за малки автопаркове

С RBS 6000 Kärcher предлага идеалното решение за по-малки автопаркове. Съоръжението почиства отпред, отзад и от страни камиони, автобуси и микробуси. Въртящата се четка отстранява лесно, бързо и ефективно замърсявания по превозното средство.

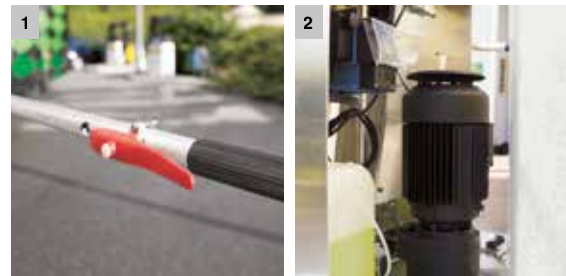

1 Лесно обслужване

- Ротацията на четката помага на потребителя да придвижва напред съоръжението с ръкохватката за обслужване и защита без да прилага много сила.
- При пускане на ръкохватката, въртенето на четката спира.

2 Оптимален резултат на миене

- Чрез дозираща помпа се подава само толкова почистващ препарат Kärcher, колкото действително е необходимо.

RBS 6014

RBS 6012

Технически данни		RBS 6014	RBS 6012
Височини на миене	mm	4205	3645
Височина на съоръжението	mm	4370	3810
Връзка за прясна вода	l/min / bar	80 / 3-6	80 / 3-6
Консумация на енергия	kW	1,15	1,15
Напрежение	V	400 230 240	400 230 240
Честота	Hz	50	50
Брой на фазите на тока	Ph	3 3 1	3 3 1
Каталожен ном.		1.826-405.0 1.826-415.0 1.826-425.0	1.826-205.0 1.826-215.0 1.826-225.0

Окомплектовка		RBS 6014	RBS 6012
Дозираща помпа	3.637-162.0	■ / ■ / ■	■ / ■ / ■
Маркуч за вода/електрически кабел	4.440-265.0	□ / □ / □	□ / □ / □
Количка за маркуч вкл. маркуч за вода/електрически кабел	2.637-191.0	□ / □ / □	□ / □ / □
Свързващ компонент за захранване с електричество отгоре	2.638-100.0	□ / □ / □	□ / □ / □
Комплект за гуми за прилагане върху неравни терени	2.638-762.0	□ / □ / □	□ / □ / □

■ Включени в обема на доставката. □ Възможно оборудване. Други варианти и възможности за оборудване по запитване.

УРЕД ЗА ПРЕДВАРИТЕЛНО МИЕНЕ НА САМООБСЛУЖВАНЕ



Kärcher HDS-C: за перфектно предварително миене

Стационарните Kärcher пароструйки с гореща вода HDS-C не трябва да липсват там, където гъвкавостта е част от бизнеса - в строителни и спедиторски фирми, автокъщи за автомобили под наем, сервизни работилници, автобусни фирми или развлекателни обекти.

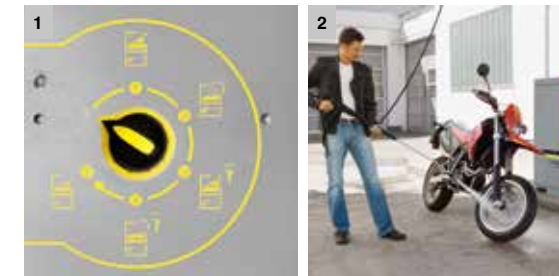

1 Лесно избиране на програми

- Програмите се избират последователно чрез шалтер.
- Обслужването е улеснено от указанията в програмите.

2 Индивидуално оборудване

- Изпълнение с механичен автомат за монети, пистолет за високо налягане, държач за маркуч, наклонящо се рамо и указания за ползване.

HDS-C 8/15 E благородна стомана HDS-C 8/15 E стомана лакирана

HDS-C 9/15 благородна стомана HDS-C 9/15 стомана лакирана

HDS-C 7/11 благородна стомана HDS-C 7/11 стомана лакирана

Технически данни	HDS-C 8/15 E	HDS-C 9/15	HDS-C 7/11
Дебит	l/h 740	900	660
Работно налягане	bar / MPa 150 / 15	150 / 15	110 / 11
Необходима мощност	kW 29,6	6,8	3,2
Разход на гориво	kg/h -	6,9	4,9
Вид ток	Ph / V / Hz 3 / 400 / 50	3 / 400 / 50	1 / 230 / 50
Размери (Д x Ш x В)	mm 1040 x 727 x 1360	1040 x 727 x 1360	1040 x 727 x 1360
Каталожен ном.	1.319-219.0 1.319-218.0	1.319-217.0 1.319-216.0	1.319-215.0 1.319-214.0

Окомплектовка		HDS-C 8/15 E	HDS-C 9/15	HDS-C 7/11
Ръчен пистолет за пръскане (Easy Press)	4.775-448.0	■	■	■
Регулатор серво преса	4.775-470.0	□	□	□
Маркуч за високо налягане (10 m)	6.389-856.0	■	■	■
Пръскачка (1050 mm)	4.760-550.0	■	■	■
Държач за пръскачка	2.641-310.0	□	□	□
Въртящо се рамо (височина 3600 mm)	2.641-323.0	□	□	□
+ комплект за свързване на въртящо се рамо	2.641-362.0	□	□	□
Място за съхранение на маркуч ВН	2.641-320.0	□	□	□
Контролер за монети механичен за автомати за монети/ жетони 21,75 x 2,7 mm	2.641-297.0	□	□	□
Импулсен брояч	2.641-333.0	□	□	□
Автомати за жетони (21,75 x 2,7 mm), VE 100 бр.	6.768-337.0	□	□	□

■ Включени в обема на доставката. □ Възможно оборудване. Други варианти и възможности за оборудване по запитване.

ТЕХНИЧЕСКИ ДАННИ И ОБОРУДВАНЕ

Енергийна ефективност посредством помпи с водно охлаждане

Конструкция, спестяваща място

Система за омекотяване на водата и осмоза

Лесен избор между отделните програми

Подходящи решения за всяко местонахождение

Защита срещу кражба и вандализъм

Удобно съхранение на инструментите за миене

ЕДИНИЧНА СТАЦИОНАРНА ПАРОСТРУЙКА НА САМООБСЛУЖВАНЕ

Kärcher SB Wash: за цялостно почистване

Стационарната пароструйка на самообслужване SB Wash се отличава с ниски инвестиционни разходи и е отличното решение за стартиране на бизнес с автомивки на самообслужване.

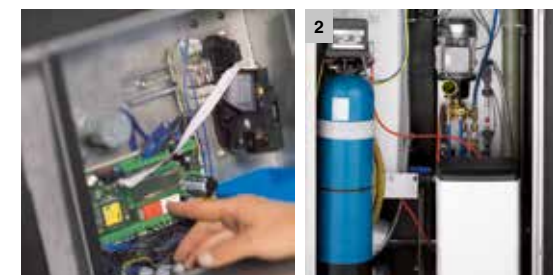

- 1 Пълен контрол**
 - Дистанционно получаване на данни чрез натискане на бутон.
 - Преглед и контрол на всички необходими данни за режима на работа.
- 2 Техника с дълъг експлоатационен живот**
 - Системи за омекотяване на водата предотвратяват отлагането на варовик и гарантират дългия експлоатационен живот на съоръжението.

SB MB

Технически данни		
Брой на местата за измиване		2-4
Работно налягане	bar	100 / 120
Дебит	l/h	500 / 900 на място за миене
Температура на горещата вода	°C	макс. 60
Електрическа връзка	Ph / V / Hz	3 / 400 / 50

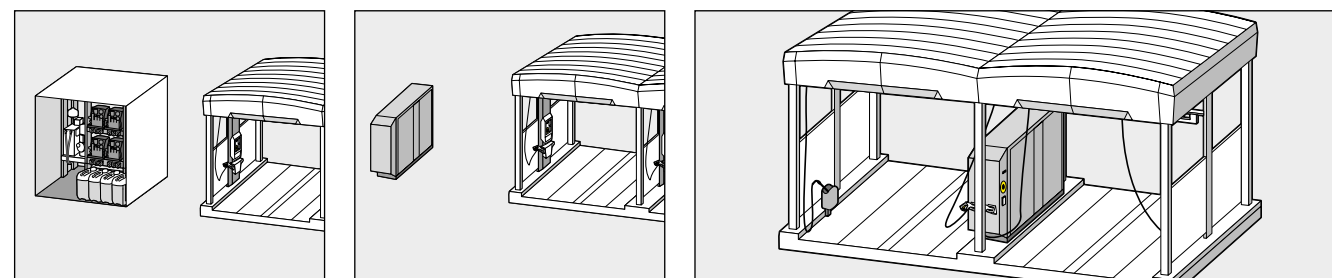

- Skid вариант**
Техниката се монтира предварително върху рама и се инсталира на място в определеното за целта помещение.
- Cab вариант**
Монтаж извън клетките за миене. Лесен избор на програмата от мястото за дистанционно управление.
- Варианти Cab-1 и Cab-2**
Вариантът Cab-1 с комбиниран инструмент за миене (четка и високо налягане) или вариантът Cab-2 с отделни инструменти за миене (самостоятелни четка и пароструйка) се монтират между клетките за миене.

В нашите каталози или на www.karcher.com можете да се запознаете с други уреди, принадлежности и почистващи препарати.

	SB Wash 5/10 Fp/Ws	SB Wash 5/10 Fp	SB Wash 5/10 Fp	SB Wash 5/10
--	--------------------	-----------------	-----------------	--------------

Технически данни					
Дебит	l/h	500	500	500	500
Работно налягане	bar	100	100	100	100
Работна температура	°C	-20 до +40	-20 до +40	-20 до +40	0 до +40
Вид ток	Ph / V / Hz	3 / 400 / 50	3 / 400 / 50	3 / 400 / 50	3 / 400 / 50
Размери (Д × Ш × В)	mm	1040 × 725 × 1375	1040 × 725 × 1375	1040 × 725 × 1375	1040 × 725 × 1375

Окомплектовка					
Цвет		Неръждаема стомана	Неръждаема стомана	антрацит	антрацит
Въртящо се рамо	2.641-323.0	<input checked="" type="checkbox"/>	<input type="checkbox"/>	<input checked="" type="checkbox"/>	<input type="checkbox"/>
Система за омекотяване на водата и осмоза	2.641-012.0	<input type="checkbox"/>	<input type="checkbox"/>	<input type="checkbox"/>	<input type="checkbox"/>
Вградена система за омекотяване на водата		<input checked="" type="checkbox"/>	<input type="checkbox"/>	<input type="checkbox"/>	<input type="checkbox"/>
Програма за четки с клапан за част. натоварване	3.640-262.0	<input type="checkbox"/>	<input type="checkbox"/>	<input type="checkbox"/>	<input type="checkbox"/>
Каталожен ном.		1.319-202.0	1.319-203.0	1.319-201.0	1.319-204.0

Включени в обема на доставката. Възможно оборудване.

В нашите каталози или на www.karcher.com можете да се запознаете с други уреди, принадлежности и почистващи препарати.

УРЕДИ НА САМООБСЛУЖВАНЕ



Уреди на самообслужване Kärcher: атрактивното допълнително предложение

С уредите на самообслужване Kärcher повишавате привлекателността на вашия обект и така си осигурявате атрактивни допълнителни приходи.

НОВО



1 Air Tower

За проверка и регулиране на налягането на гумите, ако е необходимо. За региони, където има опасност от замръзване, на разположение е вариантът No-Frost с топлоизолация.

2 Air Water Tower

За проверка и регулиране на налягането на гумите и за зареждане на резервоара за вода (напр. за измиване на предното стъкло). За региони, където има опасност от замръзване, на разположение е вариантът No-Frost с топлоизолация.

3 Уред за почистване на стелки

За почистване на стелките без вода. Предлага се също вариант с поставка за стелките по време на процеса на чистене.

4 Ароматизатор

За комфортна атмосфера в автомобила ви: неутрализира миризми, напр. от цигари и др. За региони, където има опасност от замръзване, на разположение е вариантът No-Frost с топлоизолация.

SB СМУКАЧКА НА САМООБСЛУЖВАНЕ

Kärcher Mono/Duo прахосмукачки на самообслужване: класическо изпълнение



Висока мощност на почистване и стабилност отличават единичните или двойни прахосмукачки на самообслужване. Всички модели се доставят в различни класове на мощност, като варианти за прав или променлив ток с монтиран контейнер за отпадъци и самопочистващи се филтри.



1 Смукателна дюза с ергономична форма

■ За перфектното отстраняване на замърсяване във всеки ъгъл.

2 Разнообразни възможности за плащане

■ Жетони или монети: лесна функция за плащане на самообслужване.

Дуо SB-смукачка

Моно SB-смукачка

Технически данни		Дуо SB-смукачка		Моно SB-смукачка	
Количество въздух	l/s	4 × 50	2 × 56	2 × 50	56
Вакуум	mbar	180	210	180	210
Контейнер за боклук	l	2 × 25	2 × 25	25	25
Необходима мощност	kW	4 × 0,8	2 × 1,5	2 × 0,8	1,5
Вид ток	Ph / V / Hz	1 / 230 / 50/60	3 / 400 / 50	1 / 230 / 50/60	3 / 400 / 50
Размери (Д x Ш x В)	mm	900 × 700 × 1915	900 × 700 × 1915	900 × 550 × 1915	900 × 550 × 1915
Окомплектовка					
Автоматично обратно навиване на маркуча		■	■	■	■
Контейнер за боклук		■	■	■	■
Цвят		инокс	антрацит	инокс	антрацит
Кат. № вкл. 0,50 € контролер за монети		1.224-351.0	1.224-105.0	1.247-351.0	1.247-105.0
Кат. № вкл. 21,75 × 2,7 mm автомат за монети			1.224-106.0	1.247-106.0	1.261-106.0

■ Стандартен обхват на доставката. Други варианти и възможности за оборудване по запитване.

SB СМУКАЧКА НА САМООБСЛУЖВАНЕ



Kärcher SB V1 Eco: стартовият модел

Топ качество за перфектна чистота: Прахосмукачката на самообслужване SB V1 Eco е ефективна стационарна прахосмукачка в красив корпус от благородна стомана - инвестиция за доволни клиенти.

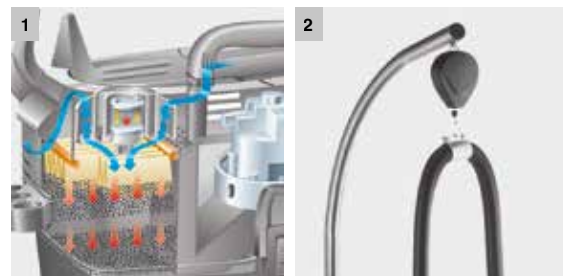

1 Автоматично почистване на филтри

- Таст технология - филтърът се почиства сам само с няколко целенасочени, силни въздушни тласъка. Това гарантира постоянна мощност на изсмукването.

2 Автоматично обратно навиване на маркуча

- Окачването предотвратява допира на маркуча до пода и така осигурява по-малко износване и внасяне на мръсотия в автомобила.



SB V1 Eco

SB V1 Eco

Технически данни

		SB V1 Eco	SB V1 Eco
Количество въздух	l/s	61	61
Вакуум	mbar	230	230
Обем на контейнера за отпадъци	l	43	43
Необходима мощност	kW	1,38	1,38
Вид ток	Ph / V / Hz	1 / 230 / 50/60	1 / 230 / 50/60
Размер (Д × В) без / с устройство за връщане на маркуча	mm	780 × 1200 / 780 × 1900	780 × 1200 / 780 × 1900

Окомплектовка

Монета или жетон	0,50 €	21,75 × 2,7 mm
Показание за оставаща стойност	- / ■	- / ■
Кат. № без устройство за връщане на маркуча	1.572-100.0 / 1.572-101.0	1.572-102.0 / 1.572-103.0
Кат. № с устройство за връщане на маркуча	1.572-109.0 / 1.572-110.0	1.572-111.0 / 1.572-112.0

■ Стандартен обхват на доставката. Други варианти и възможности за оборудване по запитване.

A series of horizontal lines for writing, spanning the width of the page.

A series of horizontal lines for writing, spanning the width of the page.

ЦЕНТРАЛА АВСТРИЯ
Alfred Kärcher GmbH
Lichtblaustraße 7
A-1220 Wien
www.kaercher.at

Тел.: +43/1/25060-0
Факс: +43/1/25060-5330
E-Mail: info@kaercher.at

КЕРХЕР ЕООД
1839 София
Ботевградско шосе 489
www.kaercher.bg
тел: +359 2 44 24 194
E-Mail: officebg@kaercher.at