

# KÄRCHER

makes a difference



## PROFESSIONELLE REINIGUNGSSYSTEME 2017

REINIGUNGSGERÄTE | VERBRAUCHSMATERIALIEN | REINIGUNGSMITTEL



# INHALTSVERZEICHNIS

<b>Intro</b>	Seite	4	<b>Pads</b>	Seite	176
<b>Kärcher Services</b>	Seite	10	<b>Reinigungschemie</b>	Seite	180
Kärcher Customer Care	Seite	11	<b>Manuelle Reinigung</b>	Seite	198
Kärcher Kundendienst	Seite	12	<b>Fenster- und Fassadenreinigung</b>	Seite	232
Kärcher Connected Cleaning	Seite	14	<b>Personal- und Betriebshygiene</b>	Seite	242
<b>Jahresaktion</b>	Seite	16	<b>Küchenhygiene</b>	Seite	256
Hochdruckreiniger	Seite	17	<b>Textilhygiene</b>	Seite	264
Scheuersaugmaschine	Seite	20	<b>Trinkwasser</b>	Seite	268
Nass- und Trockensauger, Kehrmaschine	Seite	21	Wasserspender	Seite	270
Manuelle Reinigung	Seite	22	<b>Saugkehrmaschinen und kommunale Geräteträger</b>	Seite	276
<b>Hochdruckreiniger</b>	Seite	24	Saugkehrmaschinen	Seite	278
Heißwasser-Hochdruckreiniger	Seite	26	Kommunale Geräteträger	Seite	280
Kaltwasser-Hochdruckreiniger	Seite	32	Leichtmüllsauger	Seite	285
Spezialzubehör	Seite	39	Anwendungsbeispiele	Seite	286
Stationäre Hochdruckreiniger	Seite	41	Kettensäge, Laubbläser, Freischneider	Seite	288
WOMA	Seite	48	Ladegerät, Batterie	Seite	290
Zubehör	Seite	50	<b>Trockeneisreinigung</b>	Seite	292
Reinigungs- und Pflegemittel sowie Desinfektion	Seite	54	Trockeneisreiniger	Seite	294
Arbeitsschutz	Seite	58	Pelletizer	Seite	296
<b>Sauger</b>	Seite	62	<b>Teilereinigung</b>	Seite	298
Nass-/Trockensauger	Seite	64	Teilereinigung	Seite	300
Zubehör für Nass-/Trockensauger	Seite	76	<b>Waschanlagen</b>	Seite	302
Industriesauger	Seite	82	Portalwaschanlagen	Seite	304
Ringler Saugsysteme	Seite	89	Nutzfahrzeug-Waschanlagen	Seite	308
Zubehör für Industriesauger	Seite	96	SB-Vorwaschgeräte	Seite	311
Trockensauger	Seite	100	Stahlbau für SB-Waschplätze	Seite	317
Zubehör für Trockensauger	Seite	108	Forecourtgeräte	Seite	318
<b>Teppichgrundreinigung</b>	Seite	110	SB-Sauger	Seite	319
Sprühextraktionsgeräte	Seite	112	<b>Wasserrecyclinganlagen</b>	Seite	322
Profi-Waschkopf	Seite	113	Wasserrecycling für Fahrzeugwaschanlagen	Seite	324
Luftgebläse	Seite	113	Wasserrecycling für Hochdruckreiniger	Seite	328
Teppichgrundreinigungsautomaten	Seite	114			
Teppichzwischenreinigungsgerät	Seite	114			
Zubehör	Seite	115			
<b>Dampfreiniger/-sauger</b>	Seite	116			
Dampfsauger	Seite	118			
Dampfreiniger	Seite	118			
Zubehör	Seite	119			
<b>Kehr-/Kehrsaugmaschinen</b>	Seite	122			
Aufsitz-Kehrsaugmaschinen	Seite	125			
Handgeführte Kehrmaschinen	Seite	138			
<b>Scheuer-/Scheuersaugmaschinen</b>	Seite	140			
Aufsitz-Scheuersaugmaschinen	Seite	142			
Aufsteh-Scheuersaugmaschinen	Seite	153			
Handgeführte Scheuersaugmaschinen	Seite	156			
Kompakte Scheuersaugmaschinen	Seite	169			
Scheuersaugmaschinen	Seite	169			
Einscheibenmaschinen	Seite	170			
Treppenreinigungsautomaten	Seite	171			
Poliermaschinen	Seite	172			
Zubehör	Seite	175			



# FÜR DIE HELDEN DES ALLTAGS.

Nehmen Sie die alltäglichen Herausforderungen gerne an? Freuen Sie sich über neue Aufgaben? Geben Sie immer alles, weil Sie keine halben Sachen mögen? So verschieden unsere Branchen, Berufe und Tätigkeiten auch sind, uns alle verbindet die Leidenschaft für Qualität und Leistung. Und das schon seit über 80 Jahren. Damit Ihnen kein Job zu schwer ist, bauen wir Produkte, mit denen Sie Ihre Aufgaben so einfach und schnell wie möglich erfüllen können. Die beste Technik für die Besten ihres Fachs. Für Profis. Von Profis.

# FÜR ALLES. FÜR PROFIS. FÜR SIE.

Heutige Profis brauchen keine Universalmaschinen mehr, die alles ein bisschen können, sondern Lösungen, die definierte Aufgaben optimal erfüllen. Am besten als Komplettlösung – als funktionelles, abgestimmtes System. Dafür analysieren wir kontinuierlich die Bedürfnisse aller relevanten Branchen, um diese noch besser zu verstehen und Tendenzen frühzeitig zu erkennen. Das Ergebnis sind innovative und effiziente Branchenlösungen, die ihren Einsatzzweck vorbildlich erfüllen. Robust und zuverlässig. Effizient und wirtschaftlich. Leicht und leise. Handlich und hygienisch einwandfrei. Das ist das Kärcher System.



# VERTRAUEN MUSS MAN SICH

Als Profi stellen Sie höchste Ansprüche an Ihre Arbeitsmittel. Diese zu erfüllen, ist unser Ziel. Aber wir wären nicht Kärcher, wenn wir uns damit zufriedengeben würden. Weil wir auch Profis sind. Und weil wir uns Ihr Vertrauen verdienen wollen. Immer wieder. Darum machen wir mehr. Und Sie bekommen mehr. Mehr Funktionalität und Effizienz. Mehr Service und innovative Dienstleistungen. Mehr Zertifizierungen und mehr Nachhaltigkeit. Und damit einfach mehr Erfolg.

# VERDIENEN.

Unser Erfolg als Unternehmen ist bis heute untrennbar verbunden mit der Person Alfred Kärcher und den Werten, die er verkörpert und gelebt hat. Mit seiner Leidenschaft für die Menschen. Und daran wird sich auch in Zukunft nichts ändern.

Danke für Ihr Vertrauen.

The grid contains the following logos and labels:

- EU Ecolabel**: Environmental label with a leaf and stars.
- FIGR geprüft**: Logo for Facility Management Institute of Research and Proficiency.
- IHO**: Logo for Desinfektionsmittelliste (Disinfectant list).
- MILJØMERKET**: Environmental label with a green leaf and '2013 0105'.
- U.S. GREEN BUILDING COUNCIL LEED USGBC**: Green building certification logo.
- DLG FOKUS TEST 10/12**: Cleaning effectiveness and handling test logo.
- WOOLSAFE GEPRÜFT**: Wool safe certification logo with a sheep.
- GS**: Geprüfte Sicherheit (Certified Safety) logo.
- KÄRCHER Wasser in Trinkwasserqualität\***: Logo for water quality, mentioning 'Wasserspender WPD 100, 200, 600'.
- Hygieneanforderungen DVGW-Arbeitsblatt W 516, Abschnitt 4.2\***: Hygiene requirements logo.
- Environmentally Compatible CO<sub>2</sub> Values**: Logo with a footprint and 'analysed by p.w. Technische Universität Darmstadt, Germany'.
- BESEITIGT 99,999%\* BAKTERIEN OHNE CHEMIE**: Logo for disinfection.
- ZERTIFIZIERTE DESINFEKTION**: Certified disinfection logo.
- THE CARPET AND RUG INSTITUTE SEAL OF APPROVAL**: Carpet and rug industry certification logo.
- QUALIFIED WATER TECHNOLOGY LIST**: Water technology certification logo.
- freiwillige Nachhaltigkeitsinitiative der A.I.S.E.**: Sustainability initiative logo.
- CE**: European Conformity mark.
- ISO 9001 SGS**: Quality management system certification logo.
- ISO 14001 SGS**: Environmental management system certification logo.
- TÜV SUD**: Product safety certification logo.
- GS geprüfte Sicherheit**: Certified safety logo.
- TNO innovation for life**: Innovation and sustainability logo.
- EUited Cleaning European Cleaning Machines Association**: Association logo.
- High Efficiency Burner**
- Low Fuel Consumption**
- Low Emission**
- EFFICIENCY Certified FOR A CLEAN ENVIRONMENT**: Efficiency certification logo.
- a ACHTUNG ENTHALT ASBEST**: Asbestos warning logo.
- VDA KONFORM**: VDA compliance logo for automotive industry.
- ENERGIE ecoefficiency**: Energy efficiency label for Kärcher T 15/1, showing '23,9 kWh/annum' and '70dB'.
- EUited Cleaning European Cleaning Machines Association**
- High Cleaning Efficiency**
- Low Energy Consumption**
- Low Water Consumption**
- EFFICIENCY Certified FOR A CLEAN ENVIRONMENT**
- ACC, IEC/EN 62826 and TS EUClc 35000**
- L, M, H**: Safety warning symbols for dust, noise, and health.

## WIR SIND FÜR SIE DA. WANN IMMER SIE UNS BRAUCHEN.

Was gibt es Besseres, als wenn Profis mit Profis zusammenarbeiten? Sie sind der Experte in Ihrer Branche – und Kärcher weiß, welche Reinigungssysteme für Ihr Business die besten sind. Aber damit nicht genug. Wir möchten Ihnen bei allen Situationen und Fragen zum Thema Reinigung zur Seite stehen. Egal ob in unserer neu eingerichteten Customer Care Abteilung, bei den verschiedensten Serviceleistungen unseres Kundendienstes oder bei der Flottenmanagement-Lösung Kärcher Fleet: Kärcher macht den Unterschied!



### Inhaltsverzeichnis Kärcher Services

Kärcher Customer Care	Seite 11
Kärcher Kundendienst	Seite 12
Kärcher Connected Cleaning	Seite 14

## YES, WE CARE! KÄRCHER CUSTOMER CARE.



### Eine Nummer für alle Fälle

Als Weltmarktführer bei innovativen Reinigungssystemen möchte Kärcher Ihnen auch bereits am Telefon den besten Service bieten. **Daher gibt es nun für alle Anfragen zu den Kärcher Produkten und Serviceleistungen eine zentrale Telefonnummer.** Welches Anliegen Sie auch haben: Hier sind Sie garantiert richtig!

Customer Care Call Service  
**01/250 60-0**

Unter dieser Telefonnummer nehmen unsere bestens geschulten Customer Care Mitarbeiter gerne Ihre Wünsche, Anfragen oder Bestellungen entgegen. Bei Bedarf verbinden sie Sie an die **zuständigen Kärcher Profis des gewünschten Bereiches** weiter oder veranlassen einen raschen Rückruf. So können Sie sicher sein, dass Sie für jedes Anliegen mit genau der richtigen Person sprechen können. Und das bei jeder Anfrage, wie zum Beispiel:

- Allgemeine Auskünfte: Öffnungszeiten, Anfahrtswege
- Informationen zu allen Kärcher Produkten

- Fragen zur optimalen Anwendung
- Bestellungen und Angebotsanfragen
- Auskünfte zu Preisen und Lieferzeiten
- Anfragen zu Großmengen
- Service und Wartung von Kärcher Professional Geräten
- Reparaturaufträge und Geschäftsfälle, die vom jeweiligen Kärcher Center abgewickelt werden
- Entgegennahme von Reklamationen
- Und vieles mehr

### Ihre Vorteile

- Sie benötigen für alle Anfragen nur mehr eine einzige Telefonnummer und brauchen nicht überlegen, welchen Ansprechpartner Sie für dieses oder jenes Anliegen kontaktieren müssen.
- Der überwiegende Großteil aller Anfragen kann sofort am Telefon beantwortet werden.
- Andernfalls erhalten Sie einen zeitnahen Rückruf durch den zuständigen Fachbereich.
- Alle Anfragen laufen zentral an einer Stelle zusammen, was den gesamten Ablauf wesentlich effizienter und transparenter macht.

## SERVICE IST ... EINE UNSERER VIELEN GUTEN SEITEN

Sie arbeiten mit professionellen Reinigungsgeräten und erwarten professionellen Service. Dafür brauchen Sie einen Partner, dem Sie vertrauen können! Wir überzeugen Sie - mit bedarfsgerechten Reparaturen und jetzt auch verschiedenen Servicepaketen - damit Sie sich auf Ihr Geschäft konzentrieren können. Und sonst nichts.



### Wir sind Ihr Partner

Reparatur oder Wartung? Wir bieten schnellen, kompetenten und kostengünstigen Service:

- 30 Techniker - mit modern ausgerüsteten Servicefahrzeugen, **Original-Ersatz- und Verschleißteilen** sowie mit Spezialwerkzeug ausgerüstet - sind in ganz Österreich unterwegs und im Nu bei Ihnen.
- Oder Sie nutzen eine unserer **9 Werkstätten als direkte Anlaufstelle.**

### Wir sind schnell

Bestmögliche Verfügbarkeit und schnelle Belieferung sind die Säulen unserer Ersatzteillogistik. Unsere Servicebusse und Werkstätten werden per Nachtexpress beliefert und haben alle gängigen Teile zur Verfügung. Das ermöglicht kurze Reaktionszeiten und prompte Hilfe.

### Wir sind kompetent

Als **weltweit größter Hersteller von Reinigungsgeräten** bieten wir unseren Mitarbeitern ständige Aus- und Weiterbildung. Die Spezialisten der Schulungsakademie, moderne EDV-Systeme und Softwarelösungen machen es möglich: Unsere erfahrenen Techniker kennen alle Geräte und garantieren effiziente und kostengünstige Serviceleistungen.

### Wir servizieren alle Marken

Als **einzigster Kundendienst in der Branche** servizieren, warten und reparieren wir Ihr Reinigungsgerät - egal welcher Marke! Wir haben das **nötige Wissen** und die **Ersatzteile**. „Alles aus einer Hand“ - das ist unsere Stärke für Ihren Erfolg.

## SERVICE IST ... BESTE LEISTUNG ZUM RICHTIGEN ZEITPUNKT

Vorbeugen ist besser als reparieren! Regelmäßige Inspektionen und Wartungen zahlen sich aus. Mit dem für Sie besten Servicepaket erzielen Sie maximale Einsatzbereitschaft und geprüfte Betriebssicherheit. Ihre Betriebskosten sind transparent und kalkulierbar. So muss Service sein!

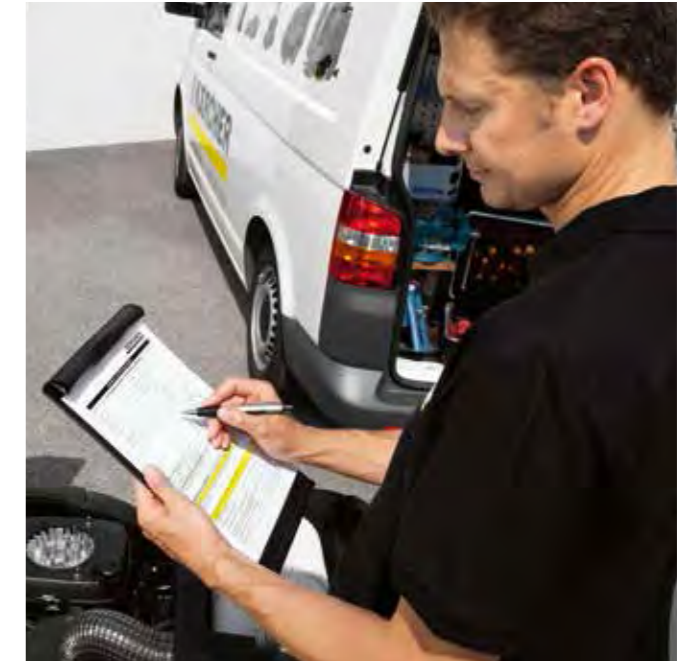

### Ihr persönliches Servicepaket

Die aufeinander aufbauenden Kärcher Servicepakete bündeln technische Kompetenz und langes Know-how aus dem Profibereich. Jedes Servicepaket ist genau auf die nötigen Bedürfnisse abgestimmt und im Leistungsumfang genau festgehalten. Ihr Erfolg - Ihre Wahl:

#### 1 Sicherheitsprüfung

Ein Muss für jeden Gewerbetreibenden. In diesem Servicepaket sind die Funktionsprüfung des Gerätes und die Sicherheitsprüfung laut Arbeitnehmerinnenschutzgesetz (wiederkehrende Prüfung) enthalten. Ein Prüfprotokoll zeigt den Zustand des Gerätes auf, eine Prüfplakette bestätigt abschließend den durchgeführten Check.

#### 2 Classic Wartung

Der Klassiker: Sicherheitsprüfung und Wartung. Dieses Servicepaket umfasst zusätzlich zur Sicherheitsprüfung den präventiven Austausch von definierten Verschleiß- und Ersatzteilen, die Überprüfung aller Sicherheitseinrichtungen und Funktionen sowie Prüfprotokoll und Prüfplakette.

#### 3 Full Service

Für noch mehr Einsatzbereitschaft. Dieses Servicepaket besteht aus allen Leistungen der Classic Wartung, ergänzt um alle Reparaturleistungen, die für den wirtschaftlichen und zuverlässigen Betrieb erforderlich sind. Das heißt, wir erledigen alle notwendigen Wartungen und Reparaturen zum Fixpreis.

#### 4 Maßgeschneidert für Sie

Geht nicht, gibt's nicht! Sollten Ihre Anforderungen in unseren drei Servicepaketen nicht abgedeckt sein, schnürt Kärcher gerne ein passendes Paket speziell für Sie. Kontaktieren Sie uns einfach - wir erstellen ein Leistungspaket nach Ihren Anforderungen.

### Direkt zum richtigen Ansprechpartner

Telefon:

Salzburg, Tirol, Vorarlberg und Kärnten **0810 900 482**

Oberösterreich und Niederösterreich-West **0810 900 484**

Wien, Niederösterreich, Burgenland und Steiermark **0810 900 485**

E-Mail: [kundendienst@kaercher.at](mailto:kundendienst@kaercher.at)

Telefax: **(01) 250 60-209**

### Unser Know-how - Ihre Vorteile

- Minimierung von Ausfallzeiten
- Anzahl der Wartungen frei wählbar
- Hohe Zuverlässigkeit und Betriebssicherheit
- Plan- und kalkulierbare Kosten
- Werterhalt und lange Lebensdauer Ihres Gerätes
- Konstante Preise, keine Preiserhöhung bei laufenden Verträgen
- Regelmäßige gesetzlich vorgeschriebene Sicherheitsprüfung
- Original Ersatz- und Zubehörteile
- Schnelle Reaktionszeiten
- Geschulte und erfahrene Servicetechniker
- Reduzierung von Betriebskosten

## KÄRCHER FLEET: WIR GEBEN IHNEN DEN DURCHBLICK.

Die professionelle und zukunftsweisende Flottenmanagement-Lösung Kärcher Fleet gibt Ihnen jederzeit einen umfassenden Überblick über Ihre Maschinen, Standorte und Reinigungsaktivitäten. Kärcher Fleet macht Reinigungsprozesse bedeutend transparenter und effizienter. Das Ergebnis sind reibungslose Arbeitsabläufe und attraktive Kosteneinsparungen.



### Arbeiten Sie an Ihrem Erfolg. Wir geben Ihnen den Durchblick dafür.

Kärcher Fleet ist das innovative professionelle Flottenmanagement vom Weltmarktführer für Reinigungstechnik. Diese einzigartige, ganzheitliche und zukunftsorientierte Lösung wurde in Zusammenarbeit mit führenden Gebäudereinigern entwickelt. Kärcher Fleet liefert den verschiedenen Aufgabenträgern in der Reinigung die jeweils relevanten Informationen für einen lückenlosen Überblick über Maschinen und Tätigkeiten. Auf dieser Basis kann die Optimierung von Prozessen vorangetrieben und mehr Effizienz bei der Erfüllung unterschiedlichster Reinigungsaufgaben erreicht werden.



### Fleet

Das Prinzip und der Nutzen von Kärcher Fleet beruht auf Maschinendaten, die zu aussagefähigen Informationen verarbeitet werden. Auf diese Informationen kann über ein modernes, webbasiertes Portal zugegriffen werden. Hierfür stehen Flottenmanagern, je nach Branchenzugehörigkeit, verschiedene Versionen des Portals zur Wahl. Dadurch bietet Kärcher Fleet die für den jeweiligen Flottentyp relevanten, konkreten und aktuellen Informationen.

Die Strukturen, Einsatzorte, Aufgabenträger und Zuständigkeiten innerhalb der Flotte sowie die Messkriterien werden branchenspezifisch und unternehmensbezogen abgebildet. Die Zuverlässigkeit der Reinigungsprozesse kann dadurch erheblich gesteigert werden. Durch die bessere Maschinenkoordination, den Schutz vor Missbrauch und Diebstahl sowie die erhöhte Maschinenverfügbarkeit ist Kärcher Fleet ein wichtiges Differenzierungsmerkmal für jede Branche.

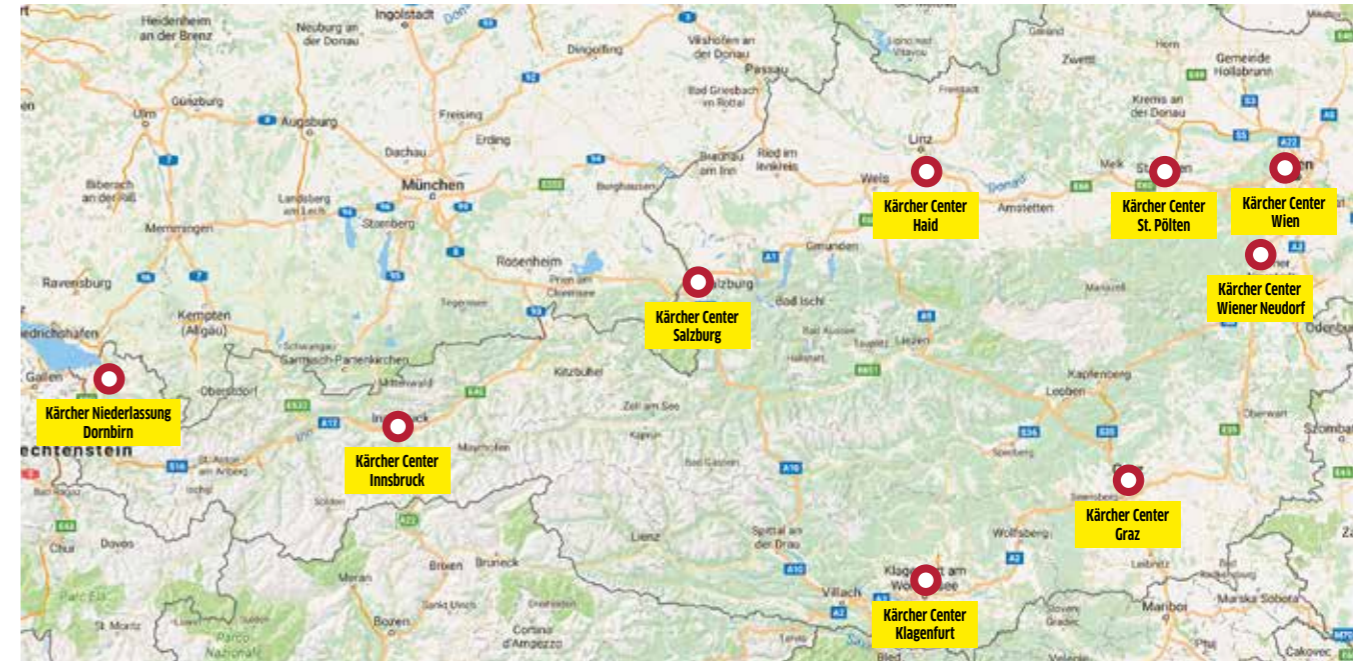

### 1 Erhöhte Rentabilität

Das Prinzip von Kärcher Fleet beruht auf Maschinendaten, die zu aussagefähigen Informationen verarbeitet werden. Durch den optionalen präventiven Service werden Ausfallzeiten deutlich reduziert. Maschinen können effizienter eingesetzt werden und sind verfügbar, wenn man sie braucht. Die Koordination von Transport und Einsatz an verschiedenen Orten wird optimiert, Zeit und Ressourcen werden so eingespart.

### 2 Einfache Planung und Steuerung

Flottenbetreiber können den Status der Flotte rund um die Uhr abrufen und sehen, ob die Maschinen einwandfrei und gemäß Plan eingesetzt werden, ob die Reinigungszeiten eingehalten werden, ob Wartungen oder Reparaturen erforderlich sind und vieles mehr. Detailinformationen sind mit nur einem Klick direkt aus der Übersicht verfügbar. Kärcher Fleet übermittelt die Daten nahezu in Echtzeit, wodurch Optimierungen der Flottenauslastung oder eventuelle Korrekturen praktisch unmittelbar erfolgen können.

### 3 Lückenlose Dokumentation

Kärcher Fleet ermöglicht durch die automatische Speicherung und Historisierung von Maschinendaten und Flotteninformationen das Erstellen von Berichten zu jeder Zeit. Erstellte Berichte können per Mausklick angezeigt, exportiert und ausgedruckt werden. Ein Nachweis der erbrachten Dienstleistung ist dadurch jederzeit möglich.

### 4 Sofort einsatzbereit - ohne Installation

Kärcher Fleet gewährt Flottenbetreibern jederzeit einen umfassenden Überblick über alle Maschinen in der Flotte. Dies gilt mit Einschränkungen auch für Maschinen anderer Hersteller. Für den Zugriff auf das webbasierte Kärcher Fleet ist lediglich eine Internetverbindung Voraussetzung. Die Telematikbox sendet alle Informationen sicher verschlüsselt und in modernen Übertragungsstandards an eine weltweit verfügbare Server-Cloud. Über diese Cloud können autorisierte Nutzer bequem auf alle relevanten Daten und Auswertungen zugreifen. Einfacher geht's nicht!



Alle Informationen zu Connected Cleaning und den Modulen Kärcher Fleet und Kärcher Manage finden Sie auf [www.kaercher.at](http://www.kaercher.at).



# UNSERE DAUER- TIEFPREISE 2017



**360°** Reinigung

Von Reinigungsgeräten,  
Verbrauchsmaterial,  
Zubehör bis hin zu  
Reinigungsmitteln

## ALLES VON EINEM, EINER FÜR ALLES. HAND DRAUF!

Dauertiefpreise – gültig bis 31.12.2017

### Heißwasser-Hochdruckreiniger HDS 8/18-4 C

mit langsam laufendem, wassergekühltem Motor  
und 10 m Hochdruckschlauch

Bestell-Nr.: 1.174-900.0

Fördermenge (l/h): 300-800

Arbeitsdruck (bar/MPa): 30-180/3-18

Stromart (~V/Hz): 3/400/50

Anschlussleistung (kW): 6

### HDS 8/18-4 CX

Version mit aufgebauter Schlauchtrommel  
und 15 m Hochdruckschlauch

Bestell-Nr.: 1.174-906.0

jetzt nur € 2.450,-/€ 2.940,- inkl. MwSt.

**€ 2.350,-**  
€ 2.820,- inkl. MwSt.



# ALLES EASY! DIE KÄRCHER TOP-INNOVATIONEN 2017.



## Möge die EASY!Force mit Ihnen sein

- So hatten Sie Hochdruck noch nie im Griff! Mit der neuen EASY!Force Hochdruck-Pistole setzen Sie die Kraft des Hochdrucks spielerisch ein.
- Das revolutionäre Bedienkonzept nutzt die Rückstoßkraft des Hochdruckstrahls und **reduziert die Haltekraft für den Abzug auf null.**
- So können Sie **ermüdungsfreier, ergonomischer** und **entspannter** reinigen.

## Beste Verbindungen - mit EASY!Lock

- Mit den innovativen, patentierten **EASY!Lock Schnellverschlüssen** rüsten Sie Ihren Kärcher Kalt- oder Heißwasser-Hochdruckreiniger ruckzuck auf oder ab. Unglaubliche 5-mal schneller als bei herkömmlichen Schraubverbindungen.
- Das EASY!Lock System verbindet die Vorteile einer **Schnellkupplung** mit denen eines **Schraubanschlusses.**
- So gewinnen Sie ca. 80 % Zeit**, die Sie für wichtigere Dinge brauchen.

## 8 Adapter für volle Kompatibilität

- Unser EASY!Lock System ist der **Anfang von besserem Reinigen** - nicht das Ende Ihres vorhandenen Zubehörs!
- Natürlich können Sie auch Ihren bisherigen Kärcher Hochdruckreiniger damit nachrüsten. Wir haben **8 unterschiedliche Adapter** für die verschiedensten Schnittstellen entwickelt. So ist gewährleistet, dass Sie weiterhin **jedes Gerät und jedes Zubehör** mit den neuen Geräten und Zubehören mit EASY!Lock Anschlüssen betreiben können.

<p><b>EASY!Force</b></p> <p><b>100 % WENIGER HALTEKRAFT</b></p>	<p><b>FULL CERAMIC VALVE</b></p> <p><b>5x</b></p> <p>LIFETIME</p> <p><b>400 % LÄNGERE LEBENSDAUER</b></p>	<p><b>EASY!Lock</b></p> <p><b>1 x 360°</b></p> <p><b>80 % ZEIT-ERSPARNIS</b></p>
---	---	--



# NULL HALTEKRAFT UND VOLLE POWER! MIT EASY!STAR.



**€ 610,-**  
**€ 732,- inkl. MwSt.**

**€ 525,-**  
**€ 630,- inkl. MwSt.**

## HD 5/15 CX Plus + FR Classic

mit integrierter Schlauchtrommel, 15 m Hochdruckschlauch, Dreckfräser und Flächenreiniger

**Bestell-Nr.: 1.520-934.0**  
**Fördermenge** (l/h): 500  
**Arbeitsdruck** (bar/MPa): 150/15  
**Stromart** (~V/Hz): 1/230/50  
**Anschlussleistung** (kW): 2,8

## HD 6/13 C Plus + FR Classic

mit 10 m Hochdruckschlauch, Dreckfräser und Flächenreiniger

**Bestell-Nr.: 1.520-953.0**  
**Fördermenge** (l/h): 600  
**Arbeitsdruck** (bar/MPa): 130/13  
**Stromart** (~V/Hz): 1/230/50  
**Anschlussleistung** (kW): 2,9



**Reinigungsmittel RM 81, NTA-frei**  
 Universalreiniger Hochdruck, alkalisch

**Bestell-Nr.: 6.295-557.0**  
**Inhalt** (l): 20  
**jetzt nur € 85,-/€ 102,- inkl. MwSt.**



**Unkrautbeseitigung, WR 50**  
 Unkrautlanze zur Unkrautbeseitigung mit Heißwasser - zusätzliches Fahrgestell mit 2 Rädern für bequemes Manövrieren und einem exakten Arbeitsabstand

**Bestell-Nr.: 2.114-013.0**  
**Arbeitsbreite** (cm): 50  
**Flächenleistung** (m²/h): 150/350  
**Temperatur** (° C): max. 98  
**Gewicht** (kg): 2,2  
**jetzt nur € 340,-/€ 408,- inkl. MwSt.**

**Unkrautbeseitigung, WR 20**  
 Unkrautlanze zur Unkrautbeseitigung mit Heißwasser

**Bestell-Nr.: 2.114-014.0**  
**Arbeitsbreite** (cm): 20  
**Flächenleistung** (m²/h): 80/125  
**Temperatur** (° C): max. 98  
**Gewicht** (kg): 0,3  
**jetzt nur € 180,-/€ 216,- inkl. MwSt.**

# AUF GANZER LINIE GLÄNZEND GESPART.



**€ 2.290,-**  
€ 2.748,- inkl. MwSt.



**€ 2.290,-**  
€ 2.748,- inkl. MwSt.

## Scheuersaugmaschine BD 38/12 C Bp Pack

mit Scheibenbürstkopf, schnell aufladbaren Hochleistungs-Lithium-Ionen-Akkus und integriertem Ladegerät ausgestattet

**Bestell-Nr.: 1.783-430.0**  
**Arbeitsbreite Bürsten** (mm): 380  
**Frisch-/Schmutzwassertank** (l): 12/12  
**Bürstendrehzahl** (U/min): 180  
**Max. Flächenleistung** (m<sup>2</sup>/h): 1.500

## Scheuersaugmaschine BR 35/12 C Bp Pack

mit drehbarem Bürstkopf, schnell aufladbaren Hochleistungs-Lithium-Ionen-Akkus und integriertem Ladegerät ausgestattet

**Bestell-Nr.: 1.783-450.0**  
**Arbeitsbreite Bürsten** (mm): 350  
**Frisch-/Schmutzwassertank** (l): 12/12  
**Bürstendrehzahl** (U/min): 700/1.500  
**Max. Flächenleistung** (m<sup>2</sup>/h): 1.400



**Reinigungsmittel RM 69 ASF**  
Bodengrundreiniger

**Bestell-Nr.: 6.295-415.0**  
**Inhalt** (l): 20  
**jetzt nur € 65,-/**  
**€ 78,- inkl. MwSt.**

# MAXIMALE SAUBERKEIT - MINIMALER KRAFTAUFWAND.

**€ 99,-**  
€ 118,80 inkl. MwSt.



## Trockensauger T 7/1 Classic

Sehr robuster und wendiger Sauger

**Bestell-Nr.: 1.527-181.0**  
**Vakuum** (mbar/kPa): 230/23  
**Luftmenge** (l/sec): 40  
**Gewicht** (kg): 3,5  
**Behälterinhalt** (l): 7  
**Stromart** (~V/Hz): 1/230/50  
**Max. Aufnahmeleistung** (W): 1.000

**€ 296,-**  
€ 355,20 inkl. MwSt.



## Nass-/Trockensauger NT 35/1 Ap

Filterabreinigung auf Knopfdruck

**Bestell-Nr.: 1.184-505.0**  
**Vakuum** (mbar/kPa): 254/25,4  
**Luftmenge** (l/sec): 74  
**Behälterinhalt** (l): 35  
**Stromart** (~V/Hz): 1/230/50  
**Max. Aufnahmeleistung** (W): 1.380

**€ 330,-**  
€ 396,- inkl. MwSt.



## Kehrmaschine KM 70/15 C

Die Kehrmaschine ist die Ideallösung für kleine Innen- und Außenflächen

**Bestell-Nr.: 1.517-151.0**  
**Antrieb:** manuell  
**Flächenleistung** (m<sup>2</sup>/h): 2.800  
**Arbeitsbreite ohne/mit Seitenbesen** (mm): 480/700  
**Gewicht** (kg): 20  
**Behälterinhalt** Brutto/Netto (l): 42/20

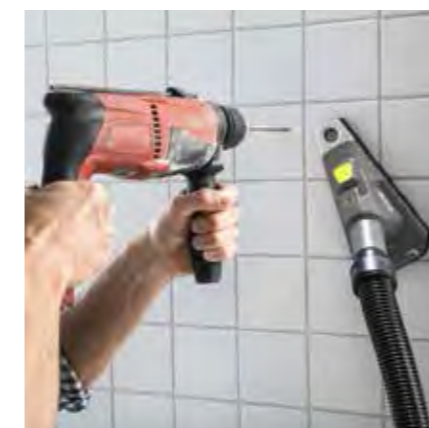

**Bohrstaubdüse**  
zum staubfreien Absaugen von Bohrlöchern mit allen professionellen Saugern mit DN 35 Anschlusssystem

**Bestell-Nr.: 2.679-000.0**  
**jetzt nur € 25,-/€ 30,- inkl. MwSt.**



**Vliesfiltertüten für NT 35/1 Ap**  
Staubklasse M geprüft

**Bestell-Nr.: 6.907-479.0**  
**Inhalt** (Stk): 5  
**jetzt nur € 18,-/€ 21,60 inkl. MwSt.**



**Vliesfiltertüten für T 7/1 Classic**  
Staubklasse M geprüft

**Bestell-Nr.: 6.904-084.0**  
**Inhalt** (Stk): 10  
**jetzt nur € 18,-/€ 21,60 inkl. MwSt.**



# JETZT ZUGREIFEN UND IN EINEM AUFWISCHEN SPAREN.

**€ 129,90**  
€ 155,88 inkl. MwSt.

**€ 154,90**  
€ 185,88 inkl. MwSt.

**€ 399,-**  
€ 478,80 inkl. MwSt.



## Nasswischgarnitur UltraSpeed Pro Starter Set 25 I

Inkl. Fahreimer 25 l, UltraSpeed Pro Presse, Mopphalter, Trio-Mopp und Alustiel

Bestell-Nr.: 3.345-625.0



## Nasswischgarnitur UltraSpeed Pro Duo Starter Set

Inkl. Doppelfahreimer 25 l + 10 l, UltraSpeed Pro Presse, Mopphalter, Trio-Mopp und Alustiel

Bestell-Nr.: 3.345-626.0



## Transport- und Reinigungswagen Origo 300 FX-A

**Bestehend aus:**  
Kunststoff-Fahrgestell mit 4 Lenkrollen 125 mm, 2 Schalen, 2 Eimer 6 l, 1 Eimer 15 l, 1 Eimer 25 l, 1 Vertikalpresse, Müllsackhalterung 2x70 l inkl. 4 Müllsackklemmen, 1 Müllsackablage mit Stützrad, 1 Stielhalter und 1 Mopphalterablage, montiert

Maße: 1.260 x 580 x 1.000 mm  
Bestell-Nr.: 3.345-540.0



**Mikrofaserstuch Velours**  
Gewebtes Seidenvelourstuch mit hoher Reinigungsleistung  
Maße: 40 x 40 cm  
Inhalt: 10 Stück pro Packung

Bestell-Nr.:  
3.338-264.0 rot 3.338-266.0 blau  
3.338-268.0 gelb 3.338-270.0 grün  
jetzt nur € 9,90/€ 11,88 inkl. MwSt.

## Ready-to-use Bodenreinigungssystem SprayPro Inox Starter Set

145 cm Stiel mit integriertem Tank und Sprühfunktion, ergonomisch und leicht zu bedienen, mit universellem Verbindungsstück aller gängigen Mopphalter, inkl. Mopphalter und Trio-Mopp 40 cm

Bestell-Nr.: 3.345-873.0  
jetzt nur € 54,90/  
€ 65,88 inkl. MwSt.

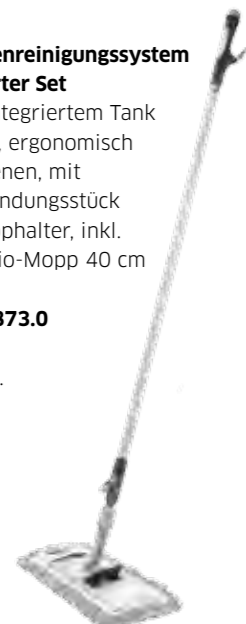

## Ready-to-use Bodenreinigungssystem SprayPro Inox Starter Set Express

145 cm Stiel mit integriertem Tank und Sprühfunktion, ergonomisch und leicht zu bedienen, mit universellem Verbindungsstück aller gängigen Mopphalter, inkl. Mopphalter und Express MikroSpeed Plus Mopp

Bestell-Nr.: 3.345-874.0  
jetzt nur € 54,90/  
€ 65,88 inkl. MwSt.

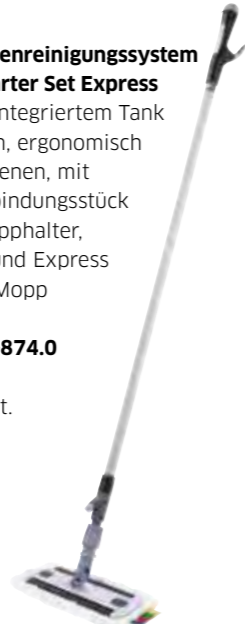

# ALLES KOMPLETT! ZUBEHÖR UND VERBRAUCHSMATERIAL.

**€ 79,90**  
€ 95,88 inkl. MwSt.



**Fensterleder Media**  
Chamois-Fensterleder aus Schafleder, mit Tigerstempel, rechteckig  
Maße: 70 x 45 cm  
Inhalt: 1 Stück

Bestell-Nr.: 3.345-184.0  
jetzt nur € 9,90/€ 11,88 inkl. MwSt.

**Batterien**  
Duracell Industrial  
Inhalt: 10 Stück pro Packung

Bestell-Nr.: 3.345-459.0 AA  
Bestell-Nr.: 3.345-460.0 AAA  
jetzt nur € 3,90/€ 4,46 inkl. MwSt.

Bestell-Nr.: 3.345-461.0 C  
jetzt nur € 7,90/€ 9,48 inkl. MwSt.

Bestell-Nr.: 3.345-462.0 D  
jetzt nur € 10,90/€ 13,08 inkl. MwSt.

Bestell-Nr.: 3.345-463.0 9V  
jetzt nur € 11,90/€ 14,28 inkl. MwSt.

Duracell Lithium 2032  
Inhalt: 1 Stück pro Blister

Bestell-Nr.: 3.337-073.0  
jetzt nur € 0,90/€ 1,08 inkl. MwSt.



Symbolfotos

## Fensterreinigungs-Set für spezielle Einsätze

**Bestehend aus:**  
Wischergriff soft grip, Schiene 25 cm, 35 cm und 45 cm jeweils mit Gummi, Ersatzgummi soft 25 cm und 35 cm, Multi-Teleskopstange 3x100 cm, T-Träger 35 cm, Einwaschbezug White Star 35 cm, Einwaschbezug Blue Star 35 cm, Sicherheitsschaber 4 cm Klinge, 5er-Pack Ersatzklingen zu Sicherheitsschaber, Gelenk für Teleskopstange, Klingenhalter + 10 Klingen in einer Box, inkl. blaue Tasche

Bestell-Nr.: 3.345-187.0

**€ 29,90**  
€ 35,88 inkl. MwSt.



**Staubwischgarnitur ECO 540 Staubwisch-Set**  
Inkl. ECO 540 Staubschaberhalter, Pad-Sohle und Alustiel

Bestell-Nr.: 3.345-627.0



**ECO Super Pad 430 mm**  
Inhalt: 5 Stück pro Packung

Bestell-Nr.:  
3.336-289.0 weiß 3.336-290.0 rot  
3.336-291.0 blau 3.336-292.0 grün  
3.336-293.0 schwarz 3.336-294.0 braun  
jetzt nur € 19,90/€ 23,88 inkl. MwSt.



**Vliestuch mit speziellem Klebstoff neolinn CLASSIC weiß**  
Maße: 60 x 26 cm  
Inhalt: 25 Stück pro Packung

Bestell-Nr.: 3.338-004.0  
jetzt nur € 6,90/€ 8,28 inkl. MwSt.



**Ölimprägniertes Staubbindingetuch neolinn BASIC gelb**  
Maße: 60 x 30 cm  
Inhalt: 50 Stück pro Packung

Bestell-Nr.: 3.337-999.0  
jetzt nur € 12,90/€ 15,48 inkl. MwSt.



**Papierwischtuchrolle**  
2-lagig, geprägt, 100 % Zellstoff, saugfähig, ideal zum Aufnehmen von Flüssigkeiten und Abwischen von Händen  
Maße Blatt: 36 x 36 cm  
Farbe: blau  
Inhalt: 2 Rollen á 360 m = 2.000 Tücher

Bestell-Nr.: 3.338-026.0  
jetzt nur € 24,90/€ 29,88 inkl. MwSt.



**Wasserschieber 55 cm**  
Aus Moosgummi, verstärkt und ölbeständig, inkl. Alustiel

Bestell-Nr.: 3.345-628.0  
jetzt nur € 17,90/€ 21,48 inkl. MwSt.

## UNSCHLAGBAR VIELSEITIG – HOCHDRUCKREINIGUNG MIT KÄRCHER.

Der Name Kärcher steht weltweit für Kraft, Qualität und Innovation. Als Erfinder der Hochdruckreinigung ist Kärcher heute Weltmarktführer und hat das Prinzip der Hochdruckreinigung kontinuierlich weiter optimiert. Zu mehr Leistung bei weniger Verbrauch. Zu längerer Lebensdauer bei kürzeren Reinigungszeiten. Und zu einem Produktprogramm, das dank innovativer Technik und Vielseitigkeit jede Anforderung erfüllt: Kaltwasser oder beheizt, mit Elektro- oder Verbrennungsmotor, mobil oder stationär.



### Inhaltsverzeichnis Hochdruckreiniger

Heißwasser-Hochdruckreiniger	Seite 26
Kaltwasser-Hochdruckreiniger	Seite 32
Spezialzubehör	Seite 39
Stationäre Hochdruckreiniger	Seite 41
WOMA	Seite 48
Zubehör	Seite 50
Reinigungs- und Pflegemittel sowie Desinfektion	Seite 54
Arbeitsschutz	Seite 58

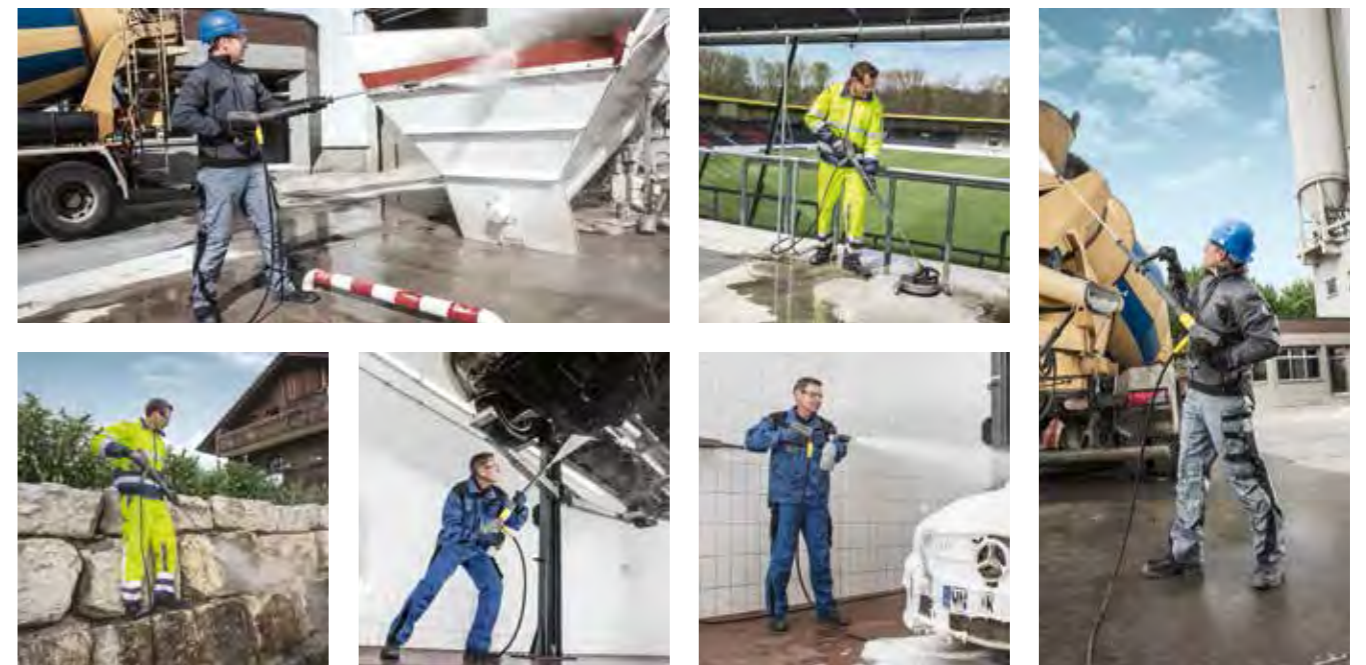

### Uprightklasse

Kärcher Uprightklasse-Hochdruckreiniger sind die richtige Wahl für Anwender, die leistungsstarke und robuste Geräte mit maximaler Mobilität für gelegentlichen Einsatz an wechselnden Einsatzorten brauchen: leicht zu manövrieren und zu transportieren.

### Kompaktklasse

Kärcher Kompaktklasse-Hochdruckreiniger sind die richtige Wahl für Anwender, die einen mobilen Hochdruckreiniger fast täglich für wechselnde Einsatzorte brauchen: ein Gerät, das trotz hoher Leistung leicht zu transportieren ist.

### Mittelklasse

Kärcher Mittelklasse-Hochdruckreiniger sind die richtige Wahl für Anwender, die für die tägliche Reinigung von Maschinen oder Flächen ein Gerät mit großem Aktionsradius brauchen, mit dem sie auch schwer erreichbare Partien erreichen können und das in Hof oder Werkstatt wenig Platz einnimmt.

### Superklasse

Kärcher Superklasse-Hochdruckreiniger sind die richtige Wahl für Anwender, die permanent Reinigungsaufgaben mit großen Schmutzmengen und hartnäckigem Schmutz erfüllen müssen.

### Spezialklasse

Kärcher Spezialklasse-Hochdruckreiniger sind die richtige Wahl für Anwender, die besondere Anforderungen an Leistung, Sicherheit und Hygiene stellen und extrem hohen Druck für stärkste Verschmutzungen oder große Wassermengen für den Doppellanzbetrieb brauchen.

### Heiß oder kalt? Eine reine Frage des Bedarfs.

#### Kärcher HD

Bei HD ist der Aufpralldruck entscheidend – ideal für die Entfernung von nicht anhaftendem Schmutz und großen Schmutzmengen wie zum Beispiel Staub, Moos und Erde. Die Vorteile von HD sind:

- Niedrigere Anschaffungskosten.
- Keine Energiekosten für Heißwassererzeugung.
- Weniger Bauteile.
- Kompaktere Bauweise.
- Kostengünstige Wartung und Reparatur.

#### Kärcher HDS

Heißwasser-Hochdruckreiniger erhöhen die Wassertemperatur von ca. 12°C auf bis zu 155°C – perfekt zur Entfernung hartnäckiger, anhaftender Verschmutzungen wie zum Beispiel Öle, Fette und Ruß. Die Vorteile von HDS sind:

- Effektiveres Aufbrechen von Schmierstoffrückständen.
- Kürzere Reinigungszeiten und Lohnkosteneinsparung.
- Keimreduzierende Wirkung.
- Kürzere Trocknungszeit.
- Deutlich reduzierter Reinigungsmittel Einsatz.
- Schonung empfindlicher Oberflächen und gleicher Reinigungseffekt bei niedrigerem Arbeitsdruck.

## MIT HOCHDRUCK EFFIZIENT. MIT HEISSWASSER NOCH MEHR.

Kärcher Hochdruckreiniger erzielen gegenüber drucklosen Reinigungsverfahren bereits beeindruckende Vorteile hinsichtlich Wirtschaftlichkeit, Reinigungsergebnis und Umweltfreundlichkeit. Heißwasser-Hochdruckreiniger (HDS) steigern diese Vorteile beim Reinigen von hartnäckigen und bereits verkrusteten Verschmutzungen nochmals um ein Vielfaches. Insbesondere bei Verschmutzungen mit Ölen, Fetten und Eiweißen sind Kärcher HDS die überlegene Lösung.



## HDS-SUPERKLASSE



**HDS 13/20-4 S**  
**HDS 13/20-4 SX**

**HDS 12/18-4 S**  
**HDS 12/18-4 SX**

### Technische Daten

		HDS 13/20-4 S	HDS 12/18-4 S
Stromart	Ph / V / Hz	3 / 400 / 50	3 / 400 / 50
Anschlussleistung	kW	9,3	8,4
Fördermenge	l/h	600-1300	600-1200
Arbeitsdruck	bar / MPa	30-200 / 3-20	30-180 / 3-18
Max. Temperatur	°C	80 / 155	80 / 155
Gewicht	kg	186   194	178   186
Abmessungen (L x B x H)	mm	1330 x 750 x 1060	1330 x 750 x 1060
Reinigungsmitteltank	l	20 + 10	20 + 10
Brennstofftank	l	25	25
Verbrauch Heizöl Volllast / ecoefficiency	kg/h	8,3 / 6,6	7,7 / 6,2

### Ausstattung

		HDS 13/20-4 S	HDS 12/18-4 S
Handspritzpistole		EASY!Force Advanced	EASY!Force Advanced
Hochdruckschlauch	m	10   20	10   20
Strahlrohr	mm	1050	1050
Powerdüse		■	■
Trockenlaufschutz		■	■
HD-Schlauchtrommel		-   ■	-   ■
Bestell-Nr.		<b>1.071-927.0   1.071-932.0</b>	<b>1.071-914.0   1.071-925.0</b>
Preis		<b>4.845,00   5.040,00</b>	<b>4.545,00   4.745,00</b>

■ Im Lieferumfang enthalten. Unverbindlich empfohlener Verkaufspreis exkl. MwSt.

## HDS-MITTELKLASSE



**HDS 10/20-4 M**  
**HDS 10/20-4 MX**

**HDS 9/18-4 M**  
**HDS 9/18-4 MX**

### Technische Daten

		HDS 10/20-4 M	HDS 9/18-4 M
Stromart	Ph / V / Hz	3 / 400 / 50	3 / 400 / 50
Anschlussleistung	kW	7,8	6,4
Fördermenge	l/h	500-1000	450-900
Arbeitsdruck	bar / MPa	30-200 / 3-20	30-180 / 3-18
Max. Temperatur	°C	80 / 155	80 / 155
Gewicht	kg	171   179	156   164
Abmessungen (L x B x H)	mm	1330 x 750 x 1060	1330 x 750 x 1060
Reinigungsmitteltank	l	20 + 10	20 + 10
Brennstofftank	l	25	25
Verbrauch Heizöl Volllast / ecoefficiency	kg/h	6,4 / 5,1	5,8 / 4,6

### Ausstattung

		HDS 10/20-4 M	HDS 9/18-4 M
Handspritzpistole		EASY!Force Advanced	EASY!Force Advanced
Hochdruckschlauch	m	10   20	10   20
Strahlrohr	mm	1050	1050
Powerdüse		■	■
Trockenlaufschutz		■	■
HD-Schlauchtrommel		-   ■	-   ■
Bestell-Nr.		<b>1.071-900.0   1.071-912.0</b>	<b>1.077-911.0   1.077-918.0</b>
Preis		<b>4.045,00   4.245,00</b>	<b>3.630,00   3.870,00</b>

■ Im Lieferumfang enthalten. Unverbindlich empfohlener Verkaufspreis exkl. MwSt.

## HDS-KOMPAKTKLASSE

HDS 7/16 C  
HDS 7/16 CXHDS 6/14 C  
HDS 6/14 CX

Technische Daten			
Stromart	Ph / V / Hz	3 / 400 / 50	1 / 230 / 50
Anschlussleistung	kW	4,7	3,6
Fördermenge	l/h	270-660	240-560
Arbeitsdruck	bar / MPa	30-160 / 3-16	30-140 / 3-14
Max. Temperatur	°C	80 / 155	80 / 155
Gewicht	kg	103   105	93   95
Abmessungen (L x B x H)	mm	1060 x 650 x 920   1215 x 650 x 920	1060 x 650 x 920   1215 x 650 x 920
Reinigungsmitteltank	l	10	10
Brennstofftank	l	15	15
Verbrauch Heizöl Volllast / eco!efficiency	kg/h	4,1 / 3,3	3,5 / 2,8

Ausstattung			
Handspritzpistole		EASY!Force Advanced	EASY!Force Advanced
Hochdruckschlauch	m	10   15	10   15
Strahlrohr	mm	1050	1050
Powerdüse		■	■
HD-Schlauchtrommel		-   ■	-   ■
Bestell-Nr.		1.173-900.0   1.173-904.0	1.169-900.0   1.169-905.0
Preis		2.530,00   2.625,00	2.560,00   2.680,00

■ Im Lieferumfang enthalten. Unverbindlich empfohlener Verkaufspreis exkl. MwSt.

## HDS-UPRIGHTKLASSE

HDS 5/15 U  
HDS 5/15 UX

Technische Daten			
Stromart	Ph / V / Hz	1 / 230 / 50	
Anschlussleistung	kW	2,7	
Fördermenge	l/h	450	
Arbeitsdruck	bar / MPa	150 / 15	
Max. Temperatur	°C	80	
Gewicht	kg	74   76	
Abmessungen (L x B x H)	mm	620 x 620 x 990   620 x 620 x 1160	
Brennstofftank	l	6,5	
Verbrauch Heizöl Volllast	kg/h	2,4	

Ausstattung			
Handspritzpistole		EASY!Force Advanced	
Hochdruckschlauch	m	10   15	
Strahlrohr	mm	550	
Dreifachdüse umschaltbar		manuell	
HD-Schlauchtrommel		-   ■	
Bestell-Nr.		1.064-912.0   1.064-913.0	
Preis		1.685,00   1.855,00	

■ Im Lieferumfang enthalten. Unverbindlich empfohlener Verkaufspreis exkl. MwSt.

## HDS-SPEZIALKLASSE



HDS-E 8/16-4 M 36 kW

HDS-E 8/16-4 M 24 kW

HDS-E 8/16-4 M 12 kW

Technische Daten				
Stromart	Ph / V / Hz	3 / 400 / 50	3 / 400 / 50	3 / 400 / 50
Anschlussleistung	kW	41,5	29,5	17,5
Fördermenge	l/h	300-760	300-760	300-760
Arbeitsdruck	bar / MPa	30-160 / 3-16	30-160 / 3-16	30-160 / 3-16
Max. Temperatur	°C	58 / 85	45 / 85	30 / 85
Gewicht	kg	118	112	108
Abmessungen (L x B x H)	mm	1330 x 750 x 1060	1330 x 750 x 1060	1330 x 750 x 1060
Reinigungsmitteltank	l	20 + 10	20 + 10	20 + 10

Ausstattung				
Handspritzpistole		EASY!Force Advanced	EASY!Force Advanced	EASY!Force Advanced
Hochdruckschlauch	m	10	10	10
Strahlrohr	mm	1050	1050	1050
Powerdüse		■	■	■
Trockenlaufschutz		■	■	■
Bestell-Nr.		1.030-906.0	1.030-904.0	1.030-900.0
Preis		5.290,00	4.970,00	4.730,00

■ Im Lieferumfang enthalten. Unverbindlich empfohlener Verkaufspreis exkl. MwSt.

## HDS MIT VERBRENNUNGSMOTOR



HDS 1000 De

HDS 1000 Be

Technische Daten			
Motorenhersteller		Yanmar	Honda
Motortyp		L 100 N / Diesel	GX 390 / Benzin
Motorleistung	kW / PS	7,4 / 10	9,5 / 13
Fördermenge	l/h	450-900	450-900
Arbeitsdruck	bar / MPa	40-200 / 4-20	40-210 / 4-21
Max. Temperatur	°C	98 / 80	98 / 80
Gewicht	kg	185	165
Abmessungen (L x B x H)	mm	1100 x 750 x 785	1100 x 750 x 785
Verbrauch Heizöl Volllast	kg/h	5,6	5,6

Ausstattung			
Handspritzpistole		EASY!Force Advanced	EASY!Force Advanced
Hochdruckschlauch	m	15	15
Strahlrohr	mm	1050	1050
Cage-Schutzrahmen		■	■
Bestell-Nr.		1.811-943.0	1.811-942.0
Preis		8.250,00	6.910,00

■ Im Lieferumfang enthalten. Unverbindlich empfohlener Verkaufspreis exkl. MwSt.

## HDS TRAILER



### Höchste Mobilität und Zuverlässigkeit auf Achse

Die Geräteklasse im Bereich der trailerbasierten Heißwasser-Hochdruckreiniger steht für außerordentliche Mobilität und höchste Bedienerfreundlichkeit. Die zuverlässigen Geräte ermöglichen einen wirtschaftlichen Einsatz. Ideal für Kommunen, Industrie und Baugewerbe.

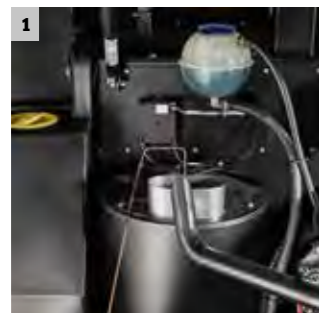
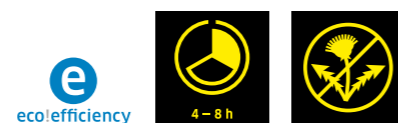

#### 1 Höchste Effizienz

- Bewährte Kärcher Brennertechnologie mit höchster Effizienz.
- Wärmerückgewinnung durch Nutzung der Motorabwärme im Heißwasserbetrieb bringt bis zu 14 Prozent Kraftstoffeinsparung.
- Umweltschonender Betrieb und geringere Betriebskosten dank Kärcher eco!efficiency-Modus.

#### 2 Einfaches Handling

- EASY-Operation: Bedienung des Trailers mit einem zentralen Wahlschalter.
- 2 Schlauchtrommeln im Bedienbereich ermöglichen schnelles Auf- und Abrüsten.
- Großzügige Ablage: Schutzausrüstung, Zubehör und Reinigungsmittel sind immer griffbereit und sicher verstaut.

#### 3 Unabhängig vom Strom- und Wassernetz

- Großer 500-Liter-Wassertank für bis zu 30-minütige Reinigungseinsätze bei voller Leistung.
- 100-Liter-Dieseltank - ideal für lange Arbeitseinsätze.
- Yanmar-Dieselmotor mit 19 kW.

#### 4 Individuelle Gerätekonfiguration

- Dank individueller Konfigurationsmöglichkeiten kann der Trailer exakt nach kundenspezifischen Gesichtspunkten zusammengestellt werden.
- Skid- und Cab-Varianten erhältlich, zum Beispiel für den Transport auf Lkw-Ladeflächen.

## INDIVIDUELLE KONFIGURATION

### Verschiedene Leistungsklassen:

#### HDS 9/50

500 bar  
900 l/h  
Optional mit automatischer Druckentlastung

#### Zubehöropaket

30-Meter-Hochdruckschlauch  
Powerdüse  
Flachstrahldüse  
Strahlrohr

#### HDS 13/35

350 bar  
1300 l/h  
Optional mit automatischer Druckentlastung

#### HDS 17/20

200 bar  
1700 l/h

#### HDS 13/20

200 bar  
1300 l/h

#### Schlauchtrommel

Hochdruck-Schlauchtrommel  
Wasserzulauf-Schlauchtrommel

### Mobilität:

#### Skid

Stationäres Rahmengestell mit Staplertaschen  
Ohne Wassertank  
Ohne Abdeckhauben

#### Cab

Stationäres Rahmengestell mit Staplertaschen  
Integrierter 500-Liter-Wassertank  
Mit Abdeckhauben

#### Trailer

Auf Fahrgestell  
Integrierter 500-Liter-Wassertank  
Mit Abdeckhauben  
Optional mit Stoßdämpfern

#### Wasserenthärtungssystem

Durch die automatische Dosierung des Systempflege RM 110 wird die Heizschlange vor Verkalkung geschützt. Dies garantiert eine hohe Standzeit des Brenners.

#### Wärmerückgewinnung

Ein zusätzlicher Wärmetauscher nutzt die Motorabwärme, um das Wasser vorzuwärmen. Das spart bis zu 14 Prozent der Kraftstoffkosten im Heißwasserbetrieb.

#### Frostschutzsystem

Dank des intelligenten Frostschutzsystems kann das Gerät auf einfachste Weise für den Winter vorbereitet werden.

	HDS 9/50 De	HDS 13/35 De	HDS 17/20 De	HDS 13/20 De
<b>Technische Daten</b>				
Motorenhersteller	Yanmar	Yanmar	Yanmar	Yanmar
Kraftstoff	Diesel	Diesel	Diesel	Diesel
Motorleistung	19 kW	19	19	19
Fördermenge	500-900 l/h	650-1300	900-1700	900-1300
Arbeitsdruck	150-500 / 15-50 bar / MPa	100-350 / 10-35	70-200 / 7-20	50-200 / 5-20
Max. Temperatur	85 / 98 °C	85 / 98	80 / 98	85 / 98
Leergewicht	950 kg	950	950	950
Abmessungen (L x B x H)	3646 x 1747 x 1735 mm	3646 x 1747 x 1735	3646 x 1747 x 1735	3646 x 1747 x 1735
Verbrauch Diesel Volllast	9,7 kg/h	12,4	11,8	11,3
Verbrauch Diesel eco!efficiency-Stufe	7,5 kg/h	9,3	9,7	8,2
<b>Ausstattung</b>				
Handspritzpistole	Industripistole	Industripistole	EASY!Force Advanced	EASY!Force Advanced
Hochdruckschlauch	30 m	30	30	30
Strahlrohr	700 mm	700	1050	1050
Powerdüse	■	■	■	■
Servo Control	-	-	■	■
Druckverstellung über Drehzahlregulierung	■	■	-	-
Bestell-Nr.	1.524-521.2	1.524-521.2	1-524-952-2	1.524-952.2

■ Im Lieferfang enthalten.



## KOMPAKT UND VIELSEITIG.

Optimal für Handwerker, Gebäudedienstleister, Kleinbetriebe und alle anderen, die im Job mobil sein wollen: die handlichen und leistungsstarken Kaltwasser-Hochdruckreiniger. Ihre robuste Bauweise, der praktische Tragegriff und die integrierte Zubehöraufbewahrung garantieren Ihnen maximale Anwendungsflexibilität bei minimalem Gewicht. Kärcher Qualität zum Mitnehmen.



## HD-SUPERKLASSE



HD 17/14-4 S Plus HD 17/14-4 SX Plus	HD 13/18-4 S Plus HD 13/18-4 SX Plus	HD 10/25-4 S Plus HD 10/25-4 SX Plus	HD 10/23-4 S Plus HD 10/23-4 SX Plus
---	---	---	---

### Technische Daten

Stromart	Ph / V / Hz	3 / 400 / 50	3 / 400 / 50	3 / 400 / 50	3 / 400 / 50
Anschlussleistung	kW	9,4	9,2	9,2	7,8
Fördermenge	l/h	650-1700	650-1300	500-1000	1000
Arbeitsdruck	bar / MPa	30-140 / 3-14	30-180 / 3-18	30-250 / 3-25	230 / 23
Max. Zulauftemperatur	°C	60	60	60	60
Gewicht	kg	63   65	62   64	62   64	62   64
Abmessungen (L x B x H)	mm	560 x 500 x 1090	560 x 500 x 1090	560 x 500 x 1090	560 x 500 x 1090
Reinigungsmitteltank	l	-	6	6	6

### Ausstattung

Handspritzpistole	EASY!Force Advanced	EASY!Force Advanced	EASY!Force Advanced	EASY!Force Advanced	
Hochdruckschlauch	m	10   15	10   20	10   20	
Strahlrohr	mm	1050	1050	1050	
Powerdüse	■   ■	■   ■	■   ■	■   ■	
Dreckfräser	■   ■	■   ■	■   ■	■   ■	
HD-Schlauchtrommel	-   ■	-   ■	-   ■	-   ■	
<b>Bestell-Nr.</b>		<b>1.286-915.0   1.286-931.0</b>	<b>1.286-932.0   1.286-936.0</b>	<b>1.286-913.0   1.286-927.0</b>	<b>1.286-923.0   1.286-924.0</b>
<b>Preis</b>		<b>2.180,00   2.430,00</b>	<b>1.965,00   2.170,00</b>	<b>1.800,00   2.020,00</b>	<b>1.630,00   1.860,00</b>

■ Im Lieferumfang enthalten. Unverbindlich empfohlener Verkaufspreis exkl. MwSt.

## HD-MITTELKLASSE



HD 9/20-4 M Plus HD 9/20-4 MX Plus	HD 9/19 M Plus HD 9/19 MX Plus	HD 7/18-4 M Plus HD 7/18-4 MX Plus	HD 6/16-4 M Plus HD 6/16-4 MX Plus
---------------------------------------	-----------------------------------	---------------------------------------	---------------------------------------

### Technische Daten

Stromart	Ph / V / Hz	3 / 400 / 50	3 / 400 / 50	3 / 400 / 50	1 / 230 / 50
Anschlussleistung	kW	7	6,8	5	3,4
Fördermenge	l/h	460-900	450-890	240-700	230-600
Arbeitsdruck	bar / MPa	40-200 / 4-20	40-185 / 4-18,5	30-180 / 3-18	30-160 / 3-16
Max. Zulauftemperatur	°C	60	60	60	60
Gewicht	kg	48   50	43   45	49   52	48   48   50
Abmessungen (L x B x H)	mm	467 x 407 x 1010	467 x 407 x 1010	467 x 407 x 1010	467 x 407 x 1010

### Ausstattung

Handspritzpistole	EASY!Force	EASY!Force	EASY!Force	EASY!Force	
Hochdruckschlauch	m	10   15	10   15	10   15	
Strahlrohr	mm	1050	1050	1050	
Dreifachdüse umschaltbar	manuell	manuell	manuell	manuell	
Dreckfräser	■   ■	■   ■	■   ■	■   ■	
HD-Schlauchtrommel	-   ■	-   ■	-   ■	-   ■	
<b>Bestell-Nr.</b>		<b>1.524-926.0   1.524-927.0</b>	<b>1.524-919.0   1.524-922.0</b>	<b>1.524-913.0   1.524-914.0</b>	<b>1.524-903.0   1.524-904.0</b>
<b>Preis</b>		<b>1.370,00   1.640,00</b>	<b>1.210,00   1.310,00</b>	<b>1.250,00   1.350,00</b>	<b>1.200,00   1.300,00</b>

■ Im Lieferumfang enthalten. Unverbindlich empfohlener Verkaufspreis exkl. MwSt.

## HD-KOMPAKTKLASSE



HD 7/18 C Plus  
HD 7/18 CX Plus

Technische Daten			
Stromart	Ph / V / Hz	3 / 400 / 50	
Anschlussleistung	kW	4,7	
Fördermenge	l/h	240-700	
Arbeitsdruck	bar / MPa	20-175 / 2-17,5	
Max. Zulauftemperatur	°C	60	
Gewicht	kg	24   29	
Abmessungen (L x B x H)	mm	360 x 375 x 925   360 x 400 x 925	

Ausstattung			
Handspritzpistole	EASY!Force		
Hochdruckschlauch	m	10   15	
Strahlrohr	mm	850	
Dreifachdüse umschaltbar	manuell		
Dreckfräser	■   ■		
HD-Schlauchtrommel	-   ■		
Bestell-Nr.	1.151-902.0   1.151-908.0		
Preis	990,00   1.110,00		

■ Im Lieferumfang enthalten. Unverbindlich empfohlener Verkaufspreis exkl. MwSt.



HD 6/13 C Plus  
HD 6/13 CX Plus

HD 5/15 C Plus  
HD 5/15 CX Plus

HD 5/12 C Plus  
HD 5/12 CX Plus

Technische Daten				
Stromart	Ph / V / Hz	1 / 230 / 50	1 / 230 / 50	1 / 230 / 50
Anschlussleistung	kW	2,9	2,8	2,5
Fördermenge	l/h	590	500	500
Arbeitsdruck	bar / MPa	130 / 13	150 / 15	120 / 12
Max. Zulauftemperatur	°C	60	60	60
Gewicht	kg	25,2   27,5	25,2   27,5	23,7   26
Abmessungen (L x B x H)	mm	380 x 360 x 930   380 x 370 x 930	380 x 360 x 930   380 x 370 x 930	380 x 360 x 930   380 x 370 x 930

Ausstattung				
Handspritzpistole	EASY!Force			
Hochdruckschlauch	m	10   15	10   15	10   15
Strahlrohr	mm	850	850	850
Dreifachdüse umschaltbar	manuell			
Dreckfräser	■   ■			
HD-Schlauchtrommel	-   ■			
Bestell-Nr.	1.520-951.0   1.520-952.0			
Preis	720,00   820,00			

■ Im Lieferumfang enthalten. Unverbindlich empfohlener Verkaufspreis exkl. MwSt.

## HD CAGE INDUSTRIAL



HD 9/50-4 Cage

HD 13/35-4 Cage

Technische Daten			
Stromart	Ph / V / Hz	3 / 400 / 50	3 / 400 / 50
Anschlussleistung	kW	15	15
Fördermenge	l/h	500-900	500-1300
Arbeitsdruck	bar / MPa	150-500 / 15-50	100-350 / 10-35
Max. Zulauftemperatur	°C	60	60
Gewicht	kg	190	190
Abmessungen (L x B x H)	mm	930 x 800 x 920	930 x 800 x 920

Ausstattung			
Handspritzpistole	Industriepistole		Industriepistole
Hochdruckschlauch	m	10	10
Strahlrohr	mm	700	700
Powerdüse	■		■
Dreckfräser	-		-
Bestell-Nr.	1.367-156.0		1.367-154.0
Preis	7.575,00		6.995,00

■ Im Lieferumfang enthalten. Unverbindlich empfohlener Verkaufspreis exkl. MwSt.

## HD CAGE INDUSTRIAL MIT VERBRENNUNGSMOTOR



HD 9/50 Ge Cage

HD 13/35 Ge Cage

Technische Daten			
Motorenhersteller	Honda		Honda
Motortyp	GX 660 / Benzin		GX 660 / Benzin
Motorleistung	kW	16	16
Fördermenge	l/h	500-900	500-1300
Arbeitsdruck	bar / MPa	150-500 / 15-50	100-350 / 10-35
Max. Zulauftemperatur	°C	60	60
Gewicht	kg	135	135
Abmessungen (L x B x H)	mm	930 x 800 x 920	930 x 800 x 920

Ausstattung			
Handspritzpistole	Industriepistole		Industriepistole
Hochdruckschlauch	m	10	10
Strahlrohr	mm	700	700
Powerdüse	■		■
Dreckfräser	-		-
Bestell-Nr.	1.367-506.0		1.367-505.0
Preis	10.600,00		9.050,00

■ Im Lieferumfang enthalten. Unverbindlich empfohlener Verkaufspreis exkl. MwSt.

## HD CAGE-SPEZIALKLASSE



HD 25/15-4 Cage Plus

HD 20/15-4 Cage Plus

HD 16/15-4 Cage Plus

Technische Daten		HD 25/15-4 Cage Plus	HD 20/15-4 Cage Plus	HD 16/15-4 Cage Plus
Stromart	Ph / V / Hz	3 / 400 / 50	3 / 400 / 50	3 / 400 / 50
Anschlussleistung	kW	12,5	11	9,5
Fördermenge	l/h	500-2500	500-2000	500-1600
Arbeitsdruck	bar / MPa	30-150 / 3-15	30-150 / 3-15	30-150 / 3-15
Max. Zulauftemperatur	°C	60	60	60
Gewicht	kg	112	110	95
Abmessungen (L x B x H)	mm	957 x 686 x 1080	957 x 686 x 1080	957 x 686 x 1080

Ausstattung		HD 25/15-4 Cage Plus	HD 20/15-4 Cage Plus	HD 16/15-4 Cage Plus
Handspritzpistole		Industriepistole	Industriepistole	EASY!Force Advanced
Hochdruckschlauch	m	15	15	15
Strahlrohr	mm	1050	1050	1050
Powerdüse		■	■	■
Dreckfräser		■	■	■
Bestell-Nr.		<b>1.353-907.0</b>	<b>1.353-906.0</b>	<b>1.353-905.0</b>
Preis		<b>4.970,00</b>	<b>4.410,00</b>	<b>3.790,00</b>

■ Im Lieferumfang enthalten. Unverbindlich empfohlener Verkaufspreis exkl. MwSt.



HD 10/25-4 Cage Plus



HD 715

Technische Daten		HD 10/25-4 Cage Plus	HD 715
Stromart	Ph / V / Hz	3 / 400 / 50	3 / 400 / 50
Anschlussleistung	kW	9,2	4,7
Fördermenge	l/h	1000	250-700
Arbeitsdruck	bar / MPa	250 / 25	10-150 / 1-15
Max. Druck	bar / MPa	273 / 27,3	-
Max. Zulauftemperatur	°C	60	60
Gewicht	kg	62	29
Abmessungen (L x B x H)	mm	547 x 543 x 1104	500 x 310 x 350

Ausstattung		HD 10/25-4 Cage Plus	HD 715
Handspritzpistole		EASY!Force Advanced	EASY!Force Advanced
Hochdruckschlauch	m	10	15
Strahlrohr	mm	1050	850
Powerdüse		■	-
Dreifachdüse umschaltbar		-	berührungslos
Dreckfräser		■	-
Bestell-Nr.		<b>1.353-902.0</b>	<b>1.353-909.0</b>
Preis		<b>2.100,00</b>	<b>1.090,00</b>

■ Im Lieferumfang enthalten. Unverbindlich empfohlener Verkaufspreis exkl. MwSt.

## HD CAGE-SPEZIALKLASSE



HD 10/16-4 Cage Ex



HD 10/15-4 Cage Food

Technische Daten		HD 10/16-4 Cage Ex	HD 10/15-4 Cage Food
Stromart	Ph / V / Hz	3 / 400 / 50	3 / 400 / 50
Anschlussleistung	kW	5,5	6,4
Fördermenge	l/h	1000	440-990
Arbeitsdruck	bar / MPa	160 / 16	20-145 / 2-14,5
Max. Zulauftemperatur	°C	50	85
Gewicht	kg	111	68
Abmessungen (L x B x H)	mm	980 x 720 x 1100	650 x 521 x 1100

Ausstattung		HD 10/16-4 Cage Ex	HD 10/15-4 Cage Food
Handspritzpistole		EASY!Force Ex-Schutz	EASY!Force Food
Hochdruckschlauch	m	10	10
Strahlrohr	mm	1050	1050
Powerdüse		■	■
Dreckfräser		-	-
Bestell-Nr.		<b>1.353-904.0</b>	<b>1.353-908.0</b>
Preis		<b>7.265,00</b>	<b>4.430,00</b>

■ Im Lieferumfang enthalten. Unverbindlich empfohlener Verkaufspreis exkl. MwSt.



HD 7/10 CX F

Technische Daten		HD 7/10 CX F
Stromart	Ph / V / Hz	3 / 400 / 50
Anschlussleistung	kW	4,5
Fördermenge	l/h	250-700
Arbeitsdruck	bar / MPa	10-100 / 1-10
Max. Zulauftemperatur	°C	80
Gewicht	kg	31,3
Abmessungen (L x B x H)	mm	360 x 375 x 925

Ausstattung		HD 7/10 CX F
Handspritzpistole		EASY!Force Food
Hochdruckschlauch	m	15
Strahlrohr	mm	850
Dreifachdüse umschaltbar		manuell
Dreckfräser		-
HD-Schlauchtrommel		■
Bestell-Nr.		<b>1.151-906.0</b>
Preis		<b>1.275,00</b>

■ Im Lieferumfang enthalten. Unverbindlich empfohlener Verkaufspreis exkl. MwSt.

## HD ADVANCED MIT VERBRENNUNGSMOTOR



HD 9/23 De

HD 9/23 G

HD 7/15 G

Technische Daten		HD 9/23 De	HD 9/23 G	HD 7/15 G
<b>Motorenhersteller</b>		Yanmar	Honda	Honda
<b>Motorotyp</b>		L 100 N / Diesel	GX 390 / Benzin	GX 160 / Benzin
<b>Motorleistung</b>	<b>kW / PS</b>	7,4 / 10	9,5 / 13	4 / 5,5
<b>Fördermenge</b>	<b>l/h</b>	400-930	400-930	650
<b>Arbeitsdruck</b>	<b>bar / MPa</b>	40-230 / 4-23	40-230 / 4-23	150 / 15
<b>Max. Zulauftemperatur</b>	<b>°C</b>	60	60	60
<b>Gewicht</b>	<b>kg</b>	108	71	35
<b>Abmessungen (L x B x H)</b>	<b>mm</b>	870 x 725 x 1170	870 x 725 x 1170	800 x 620 x 1105
<b>Ausstattung</b>				
<b>Handspritzpistole</b>		EASY!Force Advanced	EASY!Force Advanced	EASY!Force Advanced
<b>Hochdruckschlauch</b>	<b>m</b>	15	15	10
<b>Strahlrohr</b>	<b>mm</b>	1050	1050	850
<b>Powerdüse</b>		■	■	■
<b>Optionaler Cage-Schutzrahmen*</b>		■	■	■
<b>Optionale Schlauchtrommel*</b>		■	■	■
<b>Bestell-Nr.</b>		<b>1.187-907.0</b>	<b>1.187-906.0</b>	<b>1.187-905.0</b>
<b>Preis</b>		<b>4.910,00</b>	<b>2.880,00</b>	<b>1.730,00</b>

■ Im Lieferumfang enthalten. \* Mögliches Zubehör. Unverbindlich empfohlener Verkaufspreis exkl. MwSt.



HD 728 B Cage

Technische Daten		HD 728 B Cage
<b>Motorenhersteller</b>		Honda
<b>Motorotyp</b>		GX 160 / Benzin
<b>Motorleistung</b>	<b>kW / PS</b>	3,6 / 5,5
<b>Fördermenge</b>	<b>l/h</b>	650
<b>Arbeitsdruck</b>	<b>bar / MPa</b>	150 / 15
<b>Max. Zulauftemperatur</b>	<b>°C</b>	60
<b>Gewicht</b>	<b>kg</b>	28
<b>Abmessungen (L x B x H)</b>	<b>mm</b>	570 x 434 x 430
<b>Ausstattung</b>		
<b>Handspritzpistole</b>		EASY!Force Advanced
<b>Hochdruckschlauch</b>	<b>m</b>	10
<b>Strahlrohr</b>	<b>mm</b>	550
<b>Powerdüse</b>		-
<b>Optionaler Cage-Schutzrahmen*</b>		-
<b>Optionale Schlauchtrommel*</b>		-
<b>Bestell-Nr.</b>		<b>1.187-908.0</b>
<b>Preis</b>		<b>1.760,00</b>

■ Im Lieferumfang enthalten. \* Mögliches Zubehör. Unverbindlich empfohlener Verkaufspreis exkl. MwSt.

## SOLARREINIGER iSolar

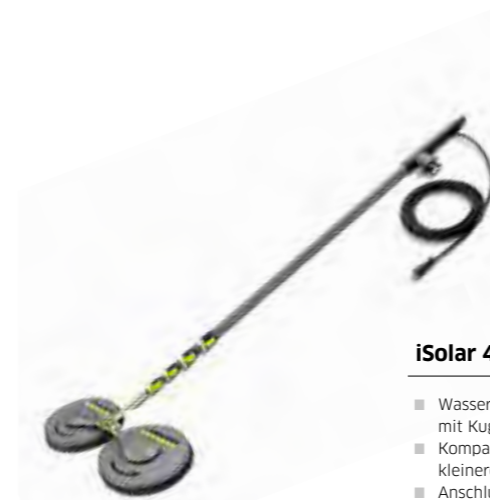

iSolar 400

iSolar 800

Absturzicherung

- Wassergetriebene Scheibenbürste mit Kugellagerung
- Kompaktes Einstiegsmodell für kleinere Flächen
- Anschluss M 18 x 1,5; kompatibel mit gängigen HD-/HDS-Geräten

- Gegenläufig rotierende Scheibenbürsten mit Kugellagerung
- Robustes Messing-Knickgelenk für flexible Arbeitswinkel
- Hervorragende Manövrierbarkeit

- Zertifiziertes, normkonformes Sicherungssystem
- Mitlaufendes Auffanggerät mit Bandfalldämpfer
- Robuste Metallbox für Lagerung und Transport

Technische Daten		iSolar 400	iSolar 800	Absturzicherung
<b>Gewicht</b>	<b>kg</b>	2,8	7	-
<b>Arbeitsbreite</b>	<b>mm</b>	400	800	-
<b>Fördermenge Gerät mit HD / HDS</b>	<b>l/h</b>	700-1000 / 1100-1300	700-1000 / 1100-1300	-
<b>Länge</b>	<b>m</b>	-	-	-
<b>Anschluss</b>		M 18 x 1,5 IG	M 18 x 1,5 IG	-
<b>Material</b>		-	-	-
<b>Ausstattung</b>				
<b>Erforderliches Zubehör, innenlaufender HD-Schlauch</b>		-	-	-
<b>Knickgelenk</b>		□ (6.399-735.0)	■	-
<b>Aufbewahrungsbox</b>		-	-	■
<b>Bestell-Nr.</b>		<b>6.368-456.0   6.368-457.0</b>	<b>6.368-454.0   6.368-455.0</b>	<b>6.988-152.0</b>
<b>Preis</b>		<b>345,00   345,00</b>	<b>910,00   910,00</b>	<b>400,00</b>

■ Im Lieferumfang enthalten. □ Mögliches Zubehör. Unverbindlich empfohlener Verkaufspreis exkl. MwSt.

iSolar TL 7 H

iSolar TL 10 H | TL 10 C

iSolar TL 14 C

- Carbon-Glasfaser-Mischung für hohe Steifigkeit und starke Beanspruchungen bei gleichzeitig geringem Gewicht
- Ergonomischer Handgriff mit Kugelhahn für hohen Bedienkomfort
- Einfaches Ausfahren dank Schnellverschlüssen und innenliegendem HD-Schlauch

- Hochqualitative Teleskopstange in Hybrid- oder Vollcarbonausführung
- Ergonomischer Handgriff mit Kugelhahn für hohen Bedienkomfort
- Einfaches Ausfahren dank Schnellverschlüssen und innenliegendem HD-Schlauch

- Vollcarbonmaterial für maximale Steifigkeit, höchster Beanspruchung und maximaler Arbeitsreichweite
- Ergonomischer Handgriff mit Kugelhahn für hohen Bedienkomfort
- Einfaches Ausfahren dank Schnellverschlüssen und innenliegendem HD-Schlauch

Technische Daten		iSolar TL 7 H	iSolar TL 10 H   TL 10 C	iSolar TL 14 C
<b>Gewicht</b>	<b>kg</b>	3,5	4   3,7	5
<b>Arbeitsbreite</b>	<b>mm</b>	-	-	-
<b>Fördermenge Gerät</b>	<b>l/h</b>	-	-	-
<b>Länge</b>	<b>m</b>	1,8-7,2	2,4-10,2	2,4-14
<b>Anschluss</b>		M 18 x 1,5 AG / M 22 x 1,5 AG	M 18 x 1,5 AG / M 22 x 1,5 AG	M 18 x 1,5 AG / M 22 x 1,5 AG
<b>Material</b>		Hybrid	Hybrid   Carbon	Carbon
<b>Ausstattung</b>				
<b>Erforderliches Zubehör, innenlaufender HD-Schlauch</b>		6.392-978.0	6.392-977.0	6.392-976.0
<b>Stangensegmente</b>		5	5	7
<b>Aufbewahrungsbox</b>		-	-	-
<b>Bestell-Nr. mit EASY!Lock</b>		<b>4.110-004.0</b>	<b>4.110-003.0   4.110-007.0</b>	<b>4.110-002.0</b>
<b>Preis</b>		<b>690,00</b>	<b>910,00   1.550,00</b>	<b>2.510,00</b>

Unverbindlich empfohlener Verkaufspreis exkl. MwSt.

# WASSERENTHÄRTUNG



WS 50	WS 100	WS Regenerator
<ul style="list-style-type: none"> <li>■ Rückstandsfreies Auftrocknen nach der Reinigung</li> <li>■ Hervorragende Mobilität und einfacher Transport</li> <li>■ Pulverbeschichteter Stahlrohrrahmen mit großen, luftbereiften Rädern</li> </ul>	<ul style="list-style-type: none"> <li>■ Rückstandsfreies Auftrocknen nach der Reinigung</li> <li>■ Hervorragende Mobilität und einfacher Transport</li> <li>■ Pulverbeschichteter Stahlrohrrahmen mit großen, luftbereiften Rädern</li> </ul>	<ul style="list-style-type: none"> <li>■ Halbautomatische Regenerierung des Harzfilters</li> <li>■ Einfache Handhabung (Plug 'n' Play)</li> <li>■ Wirtschaftliche Lösung für Intensivnutzung</li> </ul>

Technische Daten			
Gewicht	kg	35	40
Abmessungen (L x B x H)	mm	550 x 550 x 1030	550 x 550 x 1030
Zulaufdruck	bar	0-10	0-10
Arbeitstemperatur	°C	1-50	1-50
Kapazität (bei 10 °dH)	l	5000	10000
Regenerationsdauer	h	-	2

Ausstattung			
Wasserfeinfilter	■	■	-
Frostschutzentleerung	■	■	-
Luftbereifte Räder	■	■	-
Wasseruhr	■	■	-
Systemtrenner	□	□	-
Bestell-Nr.	6.368-463.0	6.368-464.0	6.368-465.0
Preis	1.590,00	1.825,00	1.730,00

■ Im Lieferumfang enthalten. □ Mögliches Zubehör. Unverbindlich empfohlener Verkaufspreis exkl. MwSt.

# FASSREINIGER



Fassreiniger BC 14/12

Technische Daten		
Arbeitsdruck	bar / MPa	max. 120 / 12
Fördermenge	l/h	600-1400
Stromaufnahme	Ph / V / Hz	1 / 115-240 / 50/60
Max. Zulauftemperatur	°C	80
Anschlussleistung	W	40
Umdrehungen	1/min	62
Reinigungszyklus	s	36
Min. Behälteröffnung	mm	40
Gewicht	kg	4,8
Max. Eintauchtiefe	mm	900

Ausstattung	
Netzteil	■
Düsenkits	■
Flexibles Saugrohr	350 mm
Saugrohr	300 mm
Saugrohr	350 mm
Saugrohr	550 mm
Verlängerungskabel	10 m
Bestell-Nr.	2.112-020.0
Preis	2.230,00

■ Im Lieferumfang enthalten. Unverbindlich empfohlener Verkaufspreis exkl. MwSt.

# HOCHDRUCK AM ABZUG

Stationäre Hochdruckanlagen von Kärcher überzeugen in den unterschiedlichsten Branchen und Anwendungen durch hohe Leistung, Effizienz und Langlebigkeit. Zu den klassischen Einsatzgebieten gehören zum Beispiel die handwerkliche und industrielle Lebensmittelverarbeitung, die Automobilindustrie, Kfz-Werkstätten, die chemische und metallverarbeitende Industrie, kommunale Einrichtungen wie Schwimmbäder und Wartungshallen sowie die Bereiche Viehhaltung und Fahrzeugpflege in der Landwirtschaft.

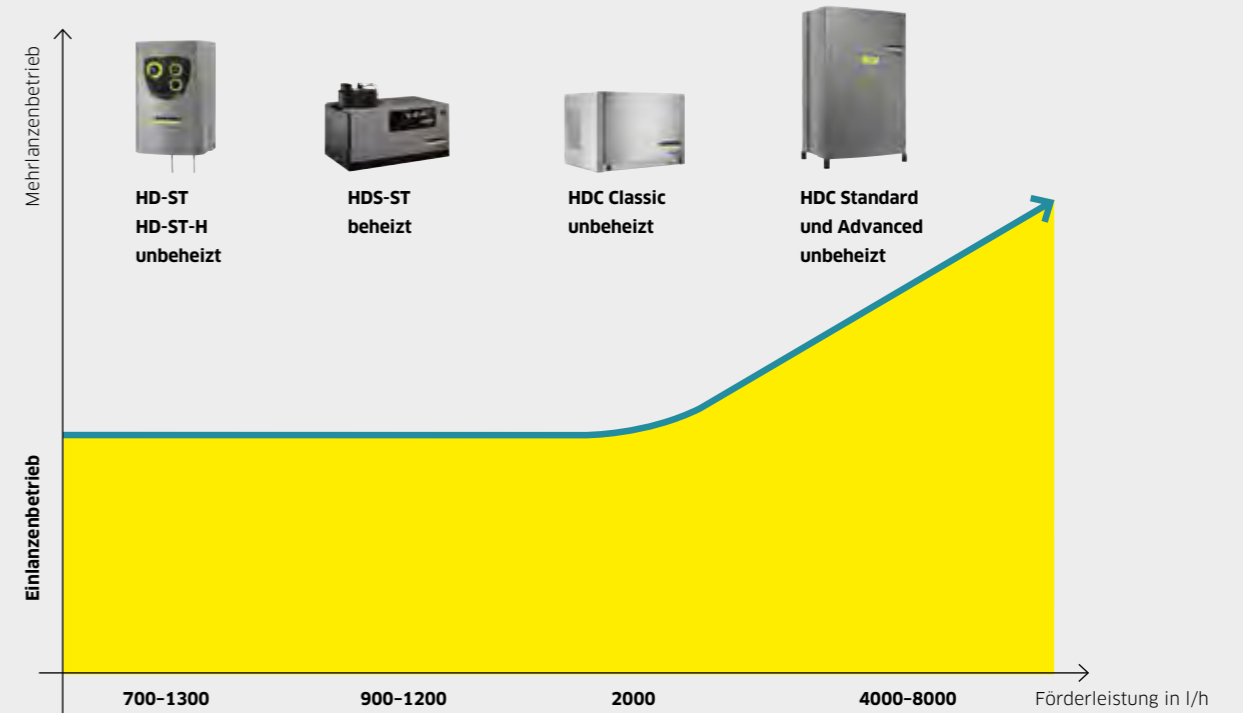

### Einlanzenbetrieb

Stationäre Hochdruckanlagen für Einlanzenbetrieb ermöglichen die Einrichtung von mehreren Entnahmestellen, es kann jedoch lediglich an einer Entnahmestelle mit Kalt- oder Heißwasser gearbeitet werden. Diese Anlagen sind daher insbesondere für kleine und mittlere Betriebe, zum Beispiel im Automobil-, Lebensmittel- oder Landwirtschaftsbereich, geeignet.

### Mehrlanzenbetrieb

Bei gesteigerten Reinigungsanforderungen bietet Kärcher Lösungen, die es ermöglichen, zeitgleich an jedem gewünschten Ort zu reinigen. Von einer zentralen Versorgungseinheit wird Hochdruckwasser über ein Rohrleitungssystem zu fest installierten Entnahmestellen geführt und steht dort bedarfsgerecht und uneingeschränkt zur Verfügung. Universell, vielseitig und dabei effizient, sicher und wirtschaftlich.

# STATIONÄRE HDS - EINLANZENBETRIEB



HOCHDRUCKREINIGER

		HDS 12/14-4 ST	HDS 12/14-4 ST Gas	HDS 12/14-4 ST Gas LPG
<b>Technische Daten</b>				
Stromart	Ph / V / Hz	3 / 400 / 50	3 / 400 / 50	3 / 400 / 50
Anschlussleistung	kW	7,5	7,5	7,5
Fördermenge	l/h	600-1200	600-1200	600-1200
Arbeitsdruck	bar / MPa	30-140 / 3-14	30-140 / 3-14	30-140 / 3-14
Max. Temperatur	°C	155 / 80	98	98
Gewicht	kg	160	170	170
Abmessungen (L x B x H)	mm	1110 x 565 x 700	1110 x 565 x 1080	1110 x 565 x 1080
Verbrauch Heizöl bzw. Gas Vollast	kg/h	7,3	8,9	7,2
<b>Ausstattung</b>				
Systemdruckentlastung		■	■	■
Flammüberwachung		■	■	■
Bestell-Nr.		<b>1.699-921.0</b>	<b>1.251-901.0</b>	<b>1.251-902.0</b>
Preis		auf Anfrage	auf Anfrage	auf Anfrage

■ Im Lieferumfang enthalten.

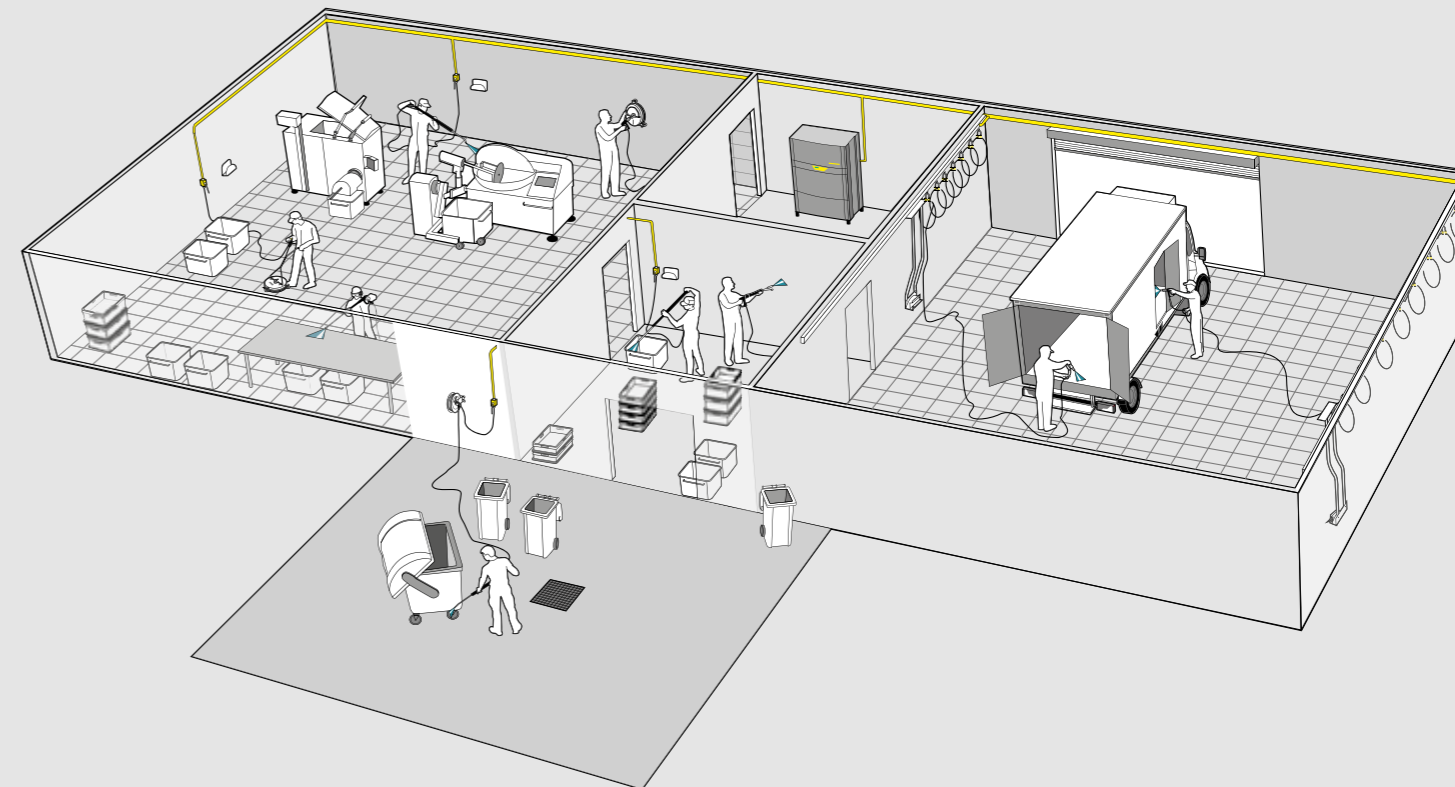

		HDS 9/14-4 ST	HDS 9/16-4 ST Gas
<b>Technische Daten</b>			
Stromart	Ph / V / Hz	3 / 400 / 50	3 / 400 / 50
Anschlussleistung	kW	6,4	6,4
Fördermenge	l/h	500-930	500-960
Arbeitsdruck	bar / MPa	30-140 / 3-14	30-160 / 3-16
Max. Temperatur	°C	155 / 80	98
Gewicht	kg	140	160
Abmessungen (L x B x H)	mm	1110 x 565 x 690	1110 x 565 x 970
Verbrauch Heizöl bzw. Gas Vollast	kg/h	5,8	7,2
<b>Ausstattung</b>			
Systemdruckentlastung		■	■
Flammüberwachung		■	■
Bestell-Nr.		<b>1.698-917.0</b>	<b>1.251-900.0</b>
Preis		auf Anfrage	auf Anfrage

■ Im Lieferumfang enthalten.

## HDC ADVANCED / STANDARD - MEHRLANZENBETRIEB



HDC Advanced

HDC Standard

Technische Daten			
Fördermenge	I/h	700-12000	700-8000
Max. Druck	bar / MPa	100 / 10	80-160 / 8-16
Anzahl Pumpen	Stück	2 / 4	2 / 4
Anzahl der Stromphasen	Ph	3	3
Spannung	V	400	400
Frequenz	Hz	50	50
Anschlussleistung	kW	11 / 44	11 / 44
Max. Zulauftemperatur	°C	85	85
Gewicht	kg	310 / 610	310 / 610
Abmessungen (L x B x H)	mm	1150 x 750 x 1840	1150 x 750 x 1840

### Konfigurierbare Ausstattung

Rahmen:			
Stahl, pulverbeschichtet	<input type="checkbox"/>		<input type="checkbox"/>
Edelstahl	<input type="checkbox"/>		<input type="checkbox"/>
Verkleidung:			
Stahl, pulverbeschichtet	<input type="checkbox"/>		<input type="checkbox"/>
Edelstahl	<input type="checkbox"/>		<input type="checkbox"/>
Bestell-Nr.	1.509-502.2	1.509-500.2	
Preis	auf Anfrage	auf Anfrage	

Mögliches Zubehör.

## HDC CLASSIC - MEHRLANZENBETRIEB



HDC Classic

Technische Daten			
Fördermenge	I/h	700-2000	
Max. Druck	bar / MPa	80-160 / 8-16	
Anzahl Pumpen	Stück	1	
Anzahl der Stromphasen	Ph	3	
Spannung	V	400	
Frequenz	Hz	50	
Anschlussleistung	kW	11 / 5,5	
Max. Zulauftemperatur	°C	85	
Gewicht	kg	150 / 135	
Abmessungen (L x B x H)	mm	860 x 595 x 580	

### Konfigurierbare Ausstattung

Rahmen:			
Stahl, pulverbeschichtet	<input type="checkbox"/>		<input type="checkbox"/>
Edelstahl	<input type="checkbox"/>		<input type="checkbox"/>
Verkleidung:			
Stahl, pulverbeschichtet	<input type="checkbox"/>		<input type="checkbox"/>
Edelstahl	<input type="checkbox"/>		<input type="checkbox"/>
Bestell-Nr.	1.509-501.2		
Preis	auf Anfrage		

Mögliches Zubehör.

## INDIVIDUELLE KONFIGURATION

H-Version mit  
Wasserzulauftemperatur  
bis 85 °C

Rahmen und Gehäuse:  
Pulverbeschichtet oder in Edelstahl

### Anbausätze:

Dosiereinrichtung Flüssigenthärter  
Trockenlaufschutz  
Automatische Druckentlastung  
Betriebsstundenzähler

### Grundvarianten:

HD 13/12-4 ST  
HD 9/18-4 ST  
HD 7/16-4 ST



### Reinigungsmittel und Fernbedienung:

Vorbereitung Fernbedienung zur Dosierung von 1 Reinigungsmittel im Niederdruck  
Vorbereitung Fernbedienung zur Dosierung von 1 Reinigungsmittel im Hochdruck  
Vorbereitung Fernbedienung zur Dosierung von 2 Reinigungsmitteln im Niederdruck  
Vorbereitung Fernbedienung zur Dosierung von 2 Reinigungsmitteln im Hochdruck



### Dosiereinrichtung Flüssigenthärter

Zum Schutz der Pumpe vor  
Verkalkung im Heißwasserbetrieb.



### Automatische Druckentlastung

Entlastet alle hochdruckführenden  
Komponenten und verringert den  
Verschleiß.



### Trockenlaufschutz

Schaltet die Hochdruckpumpe bei  
unzureichender Wasserzulaufmenge  
ab und schützt sie vor Beschädi-  
gungen.



### Betriebsstundenzähler

Anzeige der zurückgelegten Einsatz-  
stunden des Geräts.

## STATIONÄRE HD - EINLANZENBETRIEB



HOCHDRUCKREINIGER

		HD 13/12-4 ST	HD 9/18-4 ST	HD 7/16-4 ST	HWE 860
<b>Technische Daten</b>					
Stromart	Ph / V / Hz	3 / 400 / 50	3 / 400 / 50	3 / 400 / 50	3 / 400 / 50
Fördermenge	l/h	650-1300	460-900	300-700	mind. 1000
Arbeitsdruck	bar / MPa	30-120 / 3-12	40-180 / 4-18	30-160 / 3-16	-
Max. Druck	bar / MPa	150 / 15	210 / 21	190 / 19	-
Max. Zulauftemperatur	°C	70	70	70	80
Anschlussleistung	kW	6,4	6,4	4,4	24
Gewicht	kg	72	62,5	53	42
Abmessungen (L x B x H)	mm	533 x 790 x 420	533 x 790 x 420	533 x 790 x 420	440 x 508 x 751
<b>Ausstattung - Standard</b>					
Handspritzpistole		EASY!Force Advanced	EASY!Force Advanced	EASY!Force Advanced	-
Hochdruckschlauch	m	10	10	10	-
Strahlrohr	mm	1050	1050	1050	-
Dreifachdüse		■ manuell	■ manuell	■ manuell	-
Vorbereitet für Servo Control		■	■	■	-
Bestell-Nr.		<b>1.524-950.2</b>	<b>1.524-950.2</b>	<b>1.524-950.2</b>	<b>3.070-030.0</b>
Preis		auf Anfrage	auf Anfrage	auf Anfrage	3.705,00

■ Im Lieferumfang enthalten. Unverbindlich empfohlener Verkaufspreis exkl. MwSt.





# WOMA - WASSERKRAFT ALS WERKZEUG.

Seit über 50 Jahren ist WOMA Technologieführer und Innovationstreiber in der Hochdruck-Wasserstrahl-Technik. Durch konsequente Forschung und Entwicklung beherrschen wir heute Systeme mit Wasserdrücken von über 4000 Bar bei Fördermengen von bis zu 1800 Liter pro Minute. Als Teil der Kärcher Gruppe erreichen wir mit dem internationalen Händler- und Servicenetz des Weltmarktführers für Reinigungstechnik eine wachsende internationale Zielgruppe.



**3** **Minimierte Betriebskosten bei maximaler Arbeitseffizienz**

**3** **Ultrahochdruck bis zu 4000 bar**

**3** **Kraftpakete mit mehr als 780 kW (1000 PS)**

**3** **Elektrisch betrieben oder als Dieselgerät**

**3** **Heißwasser**

**3** **Erfüllen besondere Ansprüche wie Ex-Zertifizierung etc.**

**1 Wasser als Werkzeug**  
Reinigung und Abtrag mit Wasser unter sehr hohem Druck ist eine vielfältig einsetzbare Technik, die für das zu bearbeitende Material ebenso schonend ist wie für die Umwelt.

**2 Effiziente Pumpen**  
Aggregate mit maximaler Leistung und hohen Wirkungsgraden reduzieren den Verbrauch von Diesel und Strom und dadurch die Betriebskosten.

**3 Professionelle Industrietechnik**  
Wir verbinden unsere Leidenschaft für Technik mit hohen qualitativen Standards zu Produkten mit hohen Standzeiten und geringem Servicebedarf.

**4 Anwendungsbeispiele**  
Betonsanierung und -abtrag, Reinigung von Rohrbündeln und Röhren, Sieb-, Filter- und Tankinnenreinigung, Entfernen von Beschichtungen und Lacken, Entrosten, Untergrundvorbereitung, Abrasivschneiden, alle Arten von Oberflächenabtrag.

Weitere Informationen unter [www.woma.de](http://www.woma.de)

HOCHDRUCKREINIGER

# EASY!LOCK-SCHNELLVERSCHLÜSSE



## Langlebig und robust. Und 5-mal schneller als geschraubt

Langwieriges Auf- und Abrüsten des Geräts und zeitraubender Zubehörwechsel gehören ab sofort der Vergangenheit an. Mit unseren neuen, patentierten EASY!Lock-Schnellverschlüssen sparen Sie gegenüber herkömmlichen Schraubverbindungen kostbare Arbeitszeit, ohne Kompromisse bei der Qualität, Robustheit und Langlebigkeit der Verbindungen.

**NEU**

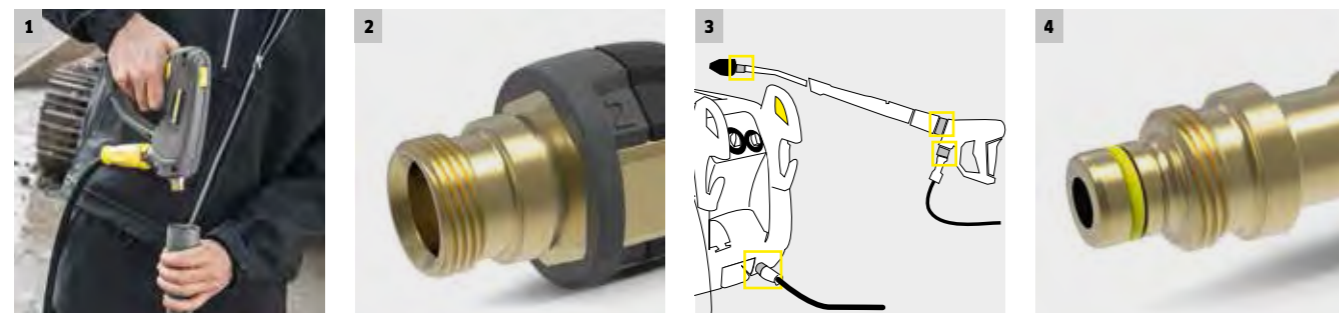

### 1 Schneller Komfort

Anschluss – im wahrsten Sinne des Wortes – im Handumdrehen (360°) und an allen Schnittstellen. Ob bei Rüstzeiten oder dem Wechsel von Sonderzubehören, wie Flächenreiniger oder Waschbürsten: bis zu 5-mal schneller und komfortabler.

### 2 Sichere Robustheit

Ein speziell entwickelter Konus sorgt für eine Selbsthemmung des Gewindes. Bewährte Gewindeverschraubung ohne Verschleißteile, unempfindlich gegen Verschmutzung und mit hoher Zuverlässigkeit.

### 3 Intuitive Bedienung

Das Verbindungsprinzip ist intuitiv und einfach zu verstehen; es funktioniert an allen 4 Verbindungsstellen identisch. Im Gegensatz zu herkömmlichen Schnellkupplungen benötigt das EASY!Lock-System kein zusätzliches Gewicht.

### 4 Kompromisslose Qualität

Statt mit einer axialen O-Ring-Abdichtung am Strahlrohr, wird beim EASY!Lock-System radial abgedichtet. Dieses Vorgehen erhöht die Haltbarkeit der O-Ringe und verhindert wirkungsvoll deren potenziellen Verlust.

**Geprägte Nummer**  
Jeder Adapter hat seine eigene Nummer. Eindeutig und unverwechselbar

**EASY!Lock-Anschluss**  
4-gängiges Trapezgewinde mit Konussicherung

**Anthrazit = EASY!Lock**  
Farbcodierung für den EASY!Lock-Anschluss













**Gewindeseite M 22 x 1,5**  
Metrisches Gewinde für Zubehöre ohne EASY!Lock







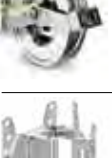



**Schwarz = Gewindeseite M 22 x 1,5**  
Farbcodierung für herkömmlichen Gewindeanschluss

<b>1</b>		<b>EASY!Lock - M 22x1,5 Best.-Nr. 4.111-029.0 UT 02</b> Adapter zur Verbindung von HD-Schläuchen mit EASY!Lock und HD-Schläuchen mit M 22x1,5-Anschluss.
<b>2</b>		<b>EASY!Lock - M 22x1,5 Best.-Nr. 4.111-030.0 UT 02</b> Adapter zur Verbindung von Hochdruckreinigern/HD-Pistolen mit M 22x1,5-Anschluss und HD-Schläuchen mit EASY!Lock.
<b>3</b>		<b>EASY!Lock - M 22x1,5 Best.-Nr. 4.111-031.0 UT 02</b> Adapter zur Verbindung von HI-Pistolen mit M 22x1,5 und Strahlrohren oder Servo-Control-Reglern mit EASY!Lock.
<b>4</b>		<b>EASY!Lock - AVS Best.-Nr. 4.111-032.0 UT 02</b> Adapter zur Verbindung von HD-Schläuchen mit AVS-Swivelanschluss und der EASY!Force-Hochdruckpistole.
<b>5</b>		<b>EASY!Lock - M 22x1,5 Best.-Nr. 4.111-033.0 UT 02</b> Adapter zur Verbindung von EASY!Force-Pistole und Strahlrohren mit M 22x1,5-Anschluss.
<b>6</b>		<b>EASY!Lock - M 22x1,5 Best.-Nr. 4.111-034.0 UT 02</b> Adapter zur Verbindung von HD-Schläuchen mit M 22x1,5-Anschluss und der EASY!Force-Hochdruckpistole.
<b>7</b>		<b>EASY!Lock - M 18x1,5 Best.-Nr. 4.111-035.0 UT 02</b> Adapter zur Verbindung von Strahlrohren mit M 18x1,5-Anschluss und Düsen mit EASY!Lock.
<b>8</b>		<b>EASY!Lock - M 18x1,5 Best.-Nr. 4.111-036.0 UT 02</b> Adapter zur Verbindung von Strahlrohren mit EASY!Lock und Düsen mit M 18x1,5-Anschluss.

**Preis je Adapter** 19,00  
Unverbindlich empfohlener Verkaufspreis exkl. MwSt.

Die passenden Adapter für Ihre Geräte und Zubehöre können Sie auch mit unserem digitalen Adapterfinder ermitteln:  
[www.kaercher.com/adapterfinder-easylock](http://www.kaercher.com/adapterfinder-easylock)

		Bestell-Nr.	UT	Preis
<b>Kupplungen</b>				
	Schlauchverbinder	4.111-037.0	02	15,00
	Düsenverschraubung	4.111-038.0	02	33,83
	EASY!Force Advanced	4.118-005.0	02	99,00
	Schnellkupplung	2.115-000.0	02	58,32
	Stecknippel	2.115-001.0	02	27,01
<b>Schlauchtrommeln</b>				
	<b>ABS automatische Schlauchtrommel</b> Zur Montage an den HDS M/S Geräten	2.110-011.0	02	1.085,18
	<b>ABS automatische Schlauchtrommel</b> Zur Montage an den HDS C Geräten	2.110-012.0	02	1.007,77
	<b>Automatische Schlauchtrommel</b> Stahl pulverbeschichtet / Kunststoff zur Wandmontage	6.392-074.0	02	417,48
	<b>Automatische Schlauchtrommel</b> Edelstahl / Kunststoff zur Wandmontage	6.392-083.0	02	547,43
	<b>Automatische Schlauchtrommel</b> lackiert	6.392-106.0	02	705,02
	<b>Automatische Schlauchtrommel</b> Edelstahl inkl. Schwenkhalter	6.392-076.0	02	1.007,77
	<b>Automatische Schlauchtrommel</b> Edelstahl	6.392-122.0	02	1.310,52
	<b>Schwenkhalter</b> pulverbeschichtet	2.639-931.0	02	211,51
	<b>Schwenkbarer Wandhalter</b> Edelstahl	2.641-867.0	02	340,76

		Bestell-Nr.	UT	Preis
<b>Rohrreinigung</b>				
	Rohrreinigungsschlauch DN 6, 30m, max. 140 bar	6.110-050.0	02	191,29
	Rohrreinigungsschlauch DN 6, 20m, max. 250 bar	6.110-008.0	02	244,68
	Rohrreinigungsdüse 3x30° nach hinten	5.763-019.0	02	27,01
	Rohrreinigungsdüse mit 4 rotierenden Strahlen	6.415-440.0	02	202,95
<b>Flächenreinigung</b>				
	FRV 30 Me	2.111-012.0	02	746,50
	FRV 30	2.111-010.0	02	478,31
	Düsenpaket 035	2.642-430.0	02	67,73
	Düsenpaket 040	2.642-431.0	02	67,73
	Düsenpaket 045	2.642-432.0	02	67,73
	Düsenpaket 050	2.642-433.0	02	67,73
	Düsenpaket 080	2.642-982.0	02	69,44
	FR 30 ME	2.111-013.0	02	454,81
	Düsenpaket 450-500 l/h	2.640-482.0	02	30,00
	Düsenpaket 500-650 l/h	2.640-401.0	02	30,00
	Düsenpaket 650-850 l/h	2.639-187.0	02	30,00
	Düsenpaket 850-1100 l/h	2.640-442.0	02	30,00
	Düsenpaket 1100-1300 l/h	2.639-188.0	02	30,00
	Düsenpaket 1300-1800 l/h	2.640-781.0	02	30,00
	FR Classic (für HD 6/13, HD 5/15 & HD 5/12)	2.111-016.0	02	181,96
	Düsenpaket (für HD 6/13)	2.885-312.0	02	34,31
	Düsenpaket (für HD 5/15 & HD 5/12)	2.885-313.0	02	34,31

Unverbindlich empfohlener Verkaufspreis exkl. MwSt.

# VOLLE LEISTUNG MIT SYSTEM.

Die Vorteile sind überzeugend: schnellere und bessere Reinigung bei wenig Energieverbrauch und geringerer Abwasserbelastung. Kärcher Reinigungs- und Pflegemittel sorgen in der Industrie, im Handwerk und im Lebensmittelbereich für glänzende Ergebnisse. Hochdruckreiniger und Reinigungsmittel perfekt aufeinander abgestimmt.

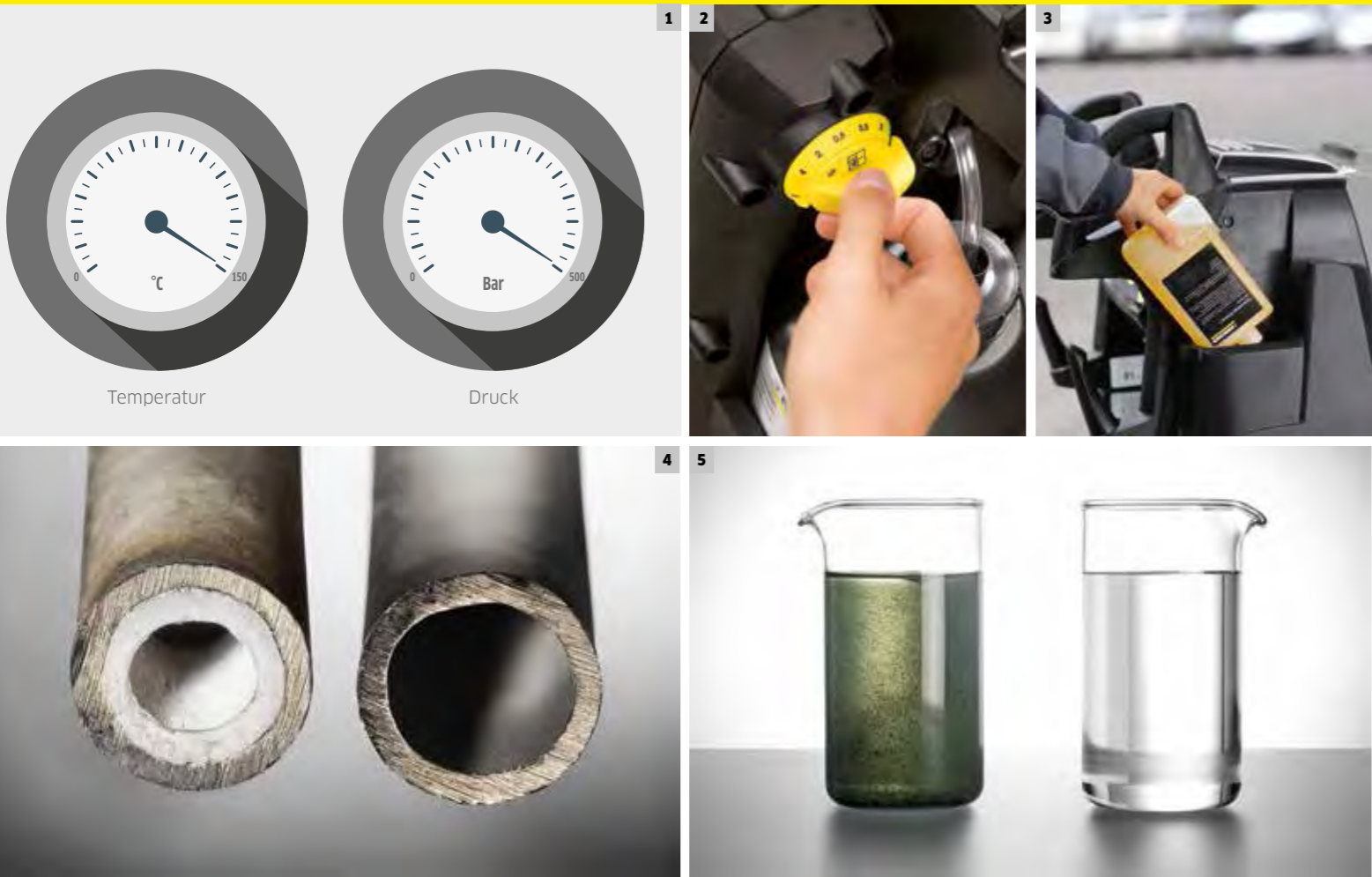

## 1 Hochdruck- und temperaturstabil

Kärcher Reinigungs- und Pflegemittel sind speziell auf die Verwendung mit Hochdruckreinigern abgestimmt. Spezielle Rezepturen, die bei hohem Druck stabil bleiben und ihre Wirkung entfalten. Temperaturstabil bis 150 °C und dadurch sicher in der Anwendung in Heißwasser-Hochdruckreinigern.

## 2 Exakte und sichere Dosierung

SwitchChem, die integrierte Dosierung von Reinigungsmitteln, ermöglicht Ihnen neben einer sicheren und exakten Dosierung auch das leichte und schnelle Zu-/Abschalten sowie die Änderung der Dosierung von Reinigungsmitteln. Keine umständliche Dosierung per Hand mehr. Keine Überdosierung. Dafür können Sie schnell zwischen verschiedenen Reinigungsmitteln wechseln - ohne Verschwendung von ungenutztem Reinigungsmittel. Das spart Kosten. Gleichzeitig bleibt der Gerätetank sauber und frei von mikrobieller Belastung durch Reinigungsmittelrückstände.

## 3 Schutz und Pflege für hohe Effizienz und Langlebigkeit des Geräts

Die optionale Hochdruck-Systempflege bietet kontinuierlichen, exakt dosierten und sicheren Schutz gegen Kalk (Systempflege Advance 1 RM 110) und Korrosion (Systempflege Advance 2 RM 111). Durch integrierte Pflegekomponenten bringt der Hochdruckreiniger über lange Zeit seine volle Leistung und auch die Gesamtlebensdauer wird verlängert.

## 4 Verkalkungsschutz

Beim Betrieb von Heißwasser-Hochdruckreinigern mit kalkhaltigem, hartem Wasser schützen Kärcher Hochdruckreinigungsmittel alle wasserführenden Teile zuverlässig vor Verkalkung. Die Heizschlange behält dadurch ihre volle Leistung, die Wärmeübertragung und der Wasserdurchsatz bleiben optimal. Keine Spur von Kalk im Gerät und auf der gereinigten Oberfläche. Erfolg: Leistung und Reinigungsergebnis sind perfekt und die Lebensdauer des Geräts wird verlängert.

## 5 Korrosionsschutz

Kärcher Reinigungsmittel reinigen nicht nur höchst effektiv, sondern schützen und pflegen auch das Reinigungsgerät. Spezielle Korrosionsschutzkomponenten schützen bei Verwendung von weichem Wasser sicher vor Korrosion und Schwarzwasser. Dadurch können Reinigungsgerät und Reinigungsmittel nachhaltig ihre volle Reinigungsleistung bringen.

Produktbeschreibung	Anwendung	Vor- ansatz	Eigenschaften	Gebinde- größe	VE	Bestell-Nr.	UT	Preis
<b>Pkw und Nutzfahrzeuge</b>								
	<b>PressurePro Öl- und Fettlöser Extra RM 31</b> Hochkonzentriertes Hochdruck-Grundreinigungsmittel. Reinigt äußerst effektiv in allen Temperaturbereichen stärkste Verschmutzungen wie Öl, Fett, Teer, Ruß und Rauchharz.	Hochdruckreiniger Sprühgeräte	1+3 alkalisch pH-Wert: 13	2,5 l	▲	4	6.295-584.0 05	<b>21,46</b>
				10 l	▲	1	6.295-068.0 05	<b>55,71</b>
				20 l	▲	1	6.295-069.0 05	<b>102,80</b>
	<b>PressurePro Aktivreiniger, alkalisch RM 81, NTA-frei</b> Reinigungsaktives und materialschonendes Hochdruckreinigungskonzentrat für starke Öl-, Fett- und Mineralverschmutzungen. Für Fahrzeugwäsche, Planenreinigung und Motorwäsche geeignet. NTA-frei.	Hochdruckreiniger Sprühgeräte	1+3 alkalisch pH-Wert: 12,3	2,5 l	▲	4	6.295-555.0 05	<b>21,99</b>
				10 l	▲	1	6.295-556.0 05	<b>86,69</b>
<b>Lebensmittelbereich</b>								
	<b>PressurePro Schaumreiniger, neutral RM 57</b> Das materialschonende Schaumreinigungsmittel für leichte Öl-, Fett- und Eiweißverschmutzungen. Der stabile Schaumteppich erhöht die Reinigungswirkung und lässt sich gut abspülen.	Hochdruckreiniger Hochdruckreiniger mit Schaumdüse Sprühgeräte Manuell	neutral pH-Wert: 6,7	20 l	▲	1	6.295-178.0 05	<b>142,33</b>
	<b>PressurePro Schaumreiniger, alkalisch RM 58</b> Entfernt zuverlässig die hartnäckigsten Öl-, Fett- und eiweißhaltigen Verschmutzungen sowie Lebensmittelrückstände an Fliesen, Kacheln und Containern. Der Schaumteppich ermöglicht lange Kontaktzeiten und wirkt dadurch intensiv auf senkrechten Flächen.	Sprühgeräte Hochdruckreiniger Hochdruckreiniger mit Schaumdüse Manuell	alkalisch pH-Wert: 13,1	20 l	▲	1	6.295-100.0 05	<b>182,91</b>
	<b>PressurePro Schaumreiniger, sauer RM 59</b> Entfernt mühelos starke Ablagerungen und Beläge wie Kalk, Rost, Fett, Eiweiß, Bier- und Milchstein an Fliesen, Kacheln und Containern. Intensive Reinigungswirkung auf allen Oberflächen durch den sehr stabilen Schaumteppich.	Hochdruckreiniger Hochdruckreiniger mit Schaumdüse Sprühgeräte Manuell	sauer pH-Wert: 1,8	20 l	▲	1	6.295-192.0 05	<b>193,77</b>
	<b>PressurePro Fett- und Eiweißlöser RM 731</b> Entfernt selbst stärkste Fett-, Eiweiß-, Öl und Rußverschmutzungen von Fußböden, Arbeitsflächen, Maschinen usw. (besonders für lebensmittelverarbeitende Betriebe geeignet). Einfach zu handhaben und materialschonend. Rückstandsfrei abwaschbar.	Hochdruckreiniger Sprühgeräte Manuell	alkalisch pH-Wert: 13,1	5 l	▲	1	6.295-402.0 05	<b>53,12</b>
	<b>Desinfektionsreiniger RM 732</b> Desinfizierendes Reinigungsmittel. Wirkt bakterizid, fungizid und bedingt viruzid und besitzt eine sehr gute Reinigungswirkung. DVG-gelistet. Biozide sicher verwenden. Vor Gebrauch stets Kennzeichnung und Produktinformationen lesen. <sup>3)</sup>	Hochdruckreiniger Unterhaltsreinigung Sprühgeräte Manuell	schwach alkalisch pH-Wert: 9,9	5 l		1	6.295-596.0 05	<b>56,31</b>
	<b>Desinfektionsreiniger, schäumend RM 734</b> Desinfizierendes Schaumreinigungsmittel. Wirkt fungizid, viruzid, sporizid sowie bakterizid und löst gleichzeitig Fett-, Eiweiß-, Öl- und Rußverschmutzungen. Durch den stabilen Schaumteppich gut an senkrechten Flächen einsetzbar. DVG-gelistet. Biozide sicher verwenden. Vor Gebrauch stets Kennzeichnung und Produktinformationen lesen. <sup>3)</sup>	Hochdruckreiniger mit Schaumdüse Sprühgeräte Manuell	alkalisch pH-Wert: 13,7	20 l	▲	1	6.295-282.0 05	<b>198,78</b>
	<b>Desinfektionsmittel RM 735</b> Wirkungsvolles neutrales Desinfektionsmittel. Wirkt bakterizid, fungizid und bedingt viruzid (z. B. Hepatitis B). VAH/DGHM- und DVG-gelistet. Biozide sicher verwenden. Vor Gebrauch stets Kennzeichnung und Produktinformationen lesen. <sup>3) 5)</sup>	Hochdruckreiniger Sprühgeräte Manuell	neutral pH-Wert: 7,6	5 l	■	1	6.295-597.0 05	<b>74,09</b>
	<b>PressurePro Aktivreiniger, sauer RM 25</b> Saugeres Hochdruck-Grundreinigungsmittel für den Sanitärbereich. Entfernt Ablagerungen und Beläge von Kalk, Rost, Bier- und Milchstein sowie Fett und Eiweiß. Sehr gut für die Tankinnenreinigung im Lebensmittelbereich geeignet.	Hochdruckreiniger Sprühgeräte	1+3 sauer pH-Wert: 0,2	2,5 l	▲	4	6.295-588.0 05	<b>29,15</b>
				10 l	▲	1	6.295-113.0 05	<b>94,88</b>
				20 l	▲	1	6.295-420.0 05	<b>180,40</b>











<sup>3)</sup> Aufgeführt in der 7. Desinfektionsmittelliste der DVG für den Lebensmittelbereich vom Juni 2011.

<sup>5)</sup> Aufgeführt in der Desinfektionsmittelliste des VAH vom 01.04.2012 (mhp Verlag GmbH Wiesbaden).





■ Frei von Nitrilotriacetat (NTA).

▲ Abscheidefreundlich in Ölabscheideranlagen (ASF).

Unverbindlich empfohlener Verkaufspreis exkl. MwSt.

Produktbeschreibung	Anwendung	Vor- ansatz	Eigenschaften	Gebinde- größe	VE	Bestell-Nr.	UT	Preis
 <b>PressurePro Intensiv-Grundreiniger RM 750, NTA-frei</b> Der kraftvolle Grundreiniger entfernt gründlich hartnäckigste Verschmutzungen wie Öl, Fett, Ruß, Blut- und Eiweißverschmutzungen. Schaumarm. Zur maschinellen Bodenreinigung sowie zur Verarbeitung mit Flächenreinigern besonders geeignet.	Hochdruckreiniger Scheuersaugmaschinen - Entschichtung Scheuersaugmaschinen - Grundreinigung Manuell	1+3	alkalisch pH-Wert: 13,7	10 l	■ ▲ 1	6.295-539.0	05	<b>59,47</b>
 <b>PressurePro Rauchharzentferner RM 33</b> Der flüssige, äußerst kraftvolle Grundreiniger für die Entfernung extremer Öl-, Fett-, Teer-, Ruß- und Rauchharzverschmutzungen sowie eingebrannter Zuckerglasuren. NTA-frei.	Hochdruckreiniger Sprühgeräte	1+3	alkalisch pH-Wert: 13,5	20 l	■ ▲ 1	6.295-560.0	05	<b>149,67</b>
<b>Landwirtschaft</b>								
 <b>PressurePro Schaumreiniger, alkalisch RM 91 Agri</b> Der Schaumreiniger bietet hervorragende Fettlöseigenschaften und entfernt organisches Material wie Dung und Schmutz mühelos. Ideal zur Reinigung von Geflügel-, Schweine- und Rinderställen sowie im Melkstand.	Hochdruckreiniger		alkalisch pH-Wert: 13,5	10 l	■ ▲ 1	6.295-654.0	05	<b>60,30</b>
 <b>PressurePro Einweichmittel, alkalisch RM 92 Agri</b> Das Einweichmittel löst angetrockneten Dung und senkt so Reinigungszeit und Wasserverbrauch. Korrosionsinhibitoren schonen die Stalleinrichtung. Ideal für Ställe und Melkstände.	Hochdruckreiniger		alkalisch pH-Wert: 14	10 l	■ ▲ 1	6.295-656.0	05	<b>56,46</b>
 <b>PressurePro Oberflächenreiniger, sauer RM 93 Agri</b> Saurer Oberflächenreiniger für Melkstände, Melkkammern und Ställe. Entfernt hartnäckigste Beläge wie Kalk, Mineralien und Rost. Korrosionsinhibitoren schonen die Stalleinrichtung.	Hochdruckreiniger		sauer pH-Wert: 1,4	10 l	■ ▲ 1	6.295-658.0	05	<b>64,23</b>
<b>Fassaden und Solar</b>								
 <b>PressurePro Aktivreiniger, neutral RM 55</b> Universelles und oberflächenschonendes Hochdruckflüssigkonzentrat für den Einsatz bei Fett-, Öl- und Emissionsverschmutzungen. Hervorragend geeignet für die Fassadenreinigung und zur Reinigung von empfindlichen Oberflächen.	Hochdruckreiniger Sprühgeräte Manuell		schwach alkalisch pH-Wert: 10	2,5 l	■ ▲ 4	6.295-579.0	05	<b>18,86</b>
				10 l	■ ▲ 1	6.295-090.0	05	<b>49,03</b>
				20 l	■ ▲ 1	6.295-411.0	05	<b>105,24</b>
 <b>Strahlmittel, fein</b> Mit der Körnung 0,2-0,8 mm bestens geeignet für die Reinigung von Klinker, Ziegel, Sandstein, Terrazzo, Stahl, Hartholz oder Beton.	Hochdruckreiniger mit Strahlsystem und Strahl- pistole			25 kg	■ ▲ 1	6.280-105.0	05	<b>20,83</b>
 <b>Strahlmittel, grob</b> Mit der Körnung 0,25-1,4 mm hochwirksam auf Stahl, Granit, Porenbeton und Waschbeton. Auch für Entrostungs- und Entlackungsarbeiten sowie zur Entfernung von Graffiti hervorragend geeignet.	Hochdruckreiniger mit Strahlsystem und Strahl- pistole			25 kg	■ ▲ 1	6.295-565.0	05	<b>19,38</b>
 <b>PressurePro Fassadenreiniger, Gel RM 43</b> Kraftvoller Fassadenreiniger mit Gelformel. Entfernt Ruß-, Öl-, Fett- und Umweltverschmutzungen. Geeignet für Stein-, Klinker-, Rauputz-, Kunststoff-, Holz- und Glasfassaden.	Hochdruckreiniger Sprühgeräte Manuell		alkalisch pH-Wert: 13,8	20 l	■ ▲ 1	6.295-447.0	05	<b>227,17</b>
 <b>PressurePro Solarreiniger RM 99</b> Hocheffizientes, materialschonendes und biologisch abbaubares Reinigungsmittel für eine rückstandslose, streifenfreie Reinigung von Solar- und Photovoltaikanlagen. Verhindert die Bildung von Kalkflecken. Für alle Wasserhärten. Zur Entfernung von hartnäckigem Vogelkot, Pollen, Ruß und Stäuben. Auch geeignet für Aluminiumrahmen.	Hochdruckreiniger	1+3	schwach alkalisch pH-Wert: 9	10 l	■ ▲ 1	6.295-798.0	05	<b>139,03</b>
				20 l	■ ▲ 1	6.295-799.0	05	<b>254,25</b>

■ Frei von Nitrilotriacetat (NTA).  
▲ Abscheidefreundlich in Ölabscheideranlagen (ASF).  
Unverbindlich empfohlener Verkaufspreis exkl. MwSt.











Produktbeschreibung	Anwendung	Vor- ansatz	Eigenschaften	Gebinde- größe	VE	Bestell-Nr.	UT	Preis
<b>Wartung und Pflege von Hochdruckreinigern</b>								
 <b>PressurePro Kalklösesäure RM 101</b> Für die schnelle Entkalkung auf Salzsäurebasis. Löst schnell hartnäckigste Kalk- und Reinigungsmittelrückstände und bietet anhaltenden Korrosionsschutz. Speziell für Heizschlangen in Hochdruckreinigungsgeräten.	Entkalkung der Heizschlange		sauer pH-Wert: 0	5 l	■ ▲ 1	6.295-398.0	05	<b>80,26</b>
 <b>PressurePro Systempflege RM 110</b> Verkalkungsschutz für Heißwasser-Hochdruckreiniger. Die neue Formulierung bietet neben einem verbesserten Schutz vor Kalkablagerungen im Heizschlangensystem (bis 150 °C) einen integrierten Korrosionsschutz für alle wasserführenden Teile des HDS-Geräts.	Heißwasser- Hochdruckreiniger		neutral pH-Wert: 7	10 l	■ ▲ 1	6.295-303.0	05	<b>86,58</b>
				20 l	■ ▲ 1	6.295-488.0	05	<b>149,61</b>
 <b>PressurePro Systempflege Advance 1 RM 110</b> Verkalkungsschutz für Heißwasser-Hochdruckreiniger mit integriertem Korrosionsschutz speziell für die Verwendung in neuen HDS-Geräten mit Systempflege-Adaption. Die neue Formulierung von Systempflege Advance 1 RM 110 bietet neben einem verbesserten Schutz vor Kalkablagerungen im Heizschlangensystem (bis 150 °C) einen integrierten Korrosionsschutz für alle wasserführenden Teile.	Heißwasser- Hochdruckreiniger		neutral pH-Wert: 7	1 l	■ ▲ 6	6.295-325.0	05	<b>9,08</b>
 <b>PressurePro Systempflege Advance 2 RM 111</b> Maximaler Geräteschutz für Heißwasser Hochdruckreiniger mit Systempflege-Adaption. Systempflege Advance 2 RM 111 bietet folgende Schutzfunktionen für Ihr Gerät: Schutz vor Kalkablagerungen in der Heizschlange (bis 150 °C), Pumpenpflege-Additive für die kontinuierliche Schmierung und Pflege der Hochdruckpumpe, Schutz vor Schwarzwasser (Rostbildung in der Heizschlange bei sehr weichem Wasser). Korrosionsschutz für alle wasserführenden Teile.	Heißwasser- Hochdruckreiniger		alkalisch pH-Wert: 12,3	1 l	■ ▲ 6	6.295-628.0	05	<b>23,39</b>
<b>Handreinigung</b>								
 <b>Handwaschpaste RM 200</b> Ergiebige und schonende Handwaschmittel auf Holzmehlbasis. Für den Einsatz gegen hartnäckige Öl-, Fett-, Pigment- und Farbverschmutzungen.	Manuell		neutral pH-Wert: 6,4	10 l	■ ▲ 1	6.291-030.0	05	<b>49,69</b>
				800 ml	■ ▲ 1	6.295-631.0	05	<b>10,09</b>

■ Frei von Nitrilotriacetat (NTA).  
▲ Abscheidefreundlich in Ölabscheideranlagen (ASF).  
Unverbindlich empfohlener Verkaufspreis exkl. MwSt.









## EXTRA SICHER. EXTRA SCHICK.

Nie war sicheres Arbeiten anziehender! Die neue Arbeitsausrüstung von Kärcher setzt neue Maßstäbe in Sachen Sicherheit und Optik. Sie bietet nicht nur zuverlässigen Schutz vor Schmutz, Nässe, Lärm und Verletzungen, sondern setzt auch modische Akzente. Die hochwertigen Materialien sind pflegeleicht, robust und besonders strapazierfähig. Zudem gewährleisten sie optimale Bewegungsfreiheit und hohen Tragekomfort. Kärcher bietet für jede Anwendung die passende Arbeitsschutzlösung. Damit Sie mit Sicherheit besser arbeiten.



		Bestell-Nr.	UT	Preis
<b>Schutzbrillen</b>				
	<b>Schutzbrille klar</b>	6.025-482.0	02	<b>14,67</b>
	<b>Schutzbrille Sonnenschutz</b>	6.025-483.0	02	<b>14,87</b>
	<b>Schutzbrille kontraststeigernd</b>	6.025-484.0	02	<b>14,87</b>
	<b>Ersatzscheibe klar</b>	6.025-485.0	02	<b>7,71</b>
	<b>Ersatzscheibe Sonnenschutz</b>	6.025-486.0	02	<b>8,04</b>
	<b>Ersatzscheibe kontraststeigernd</b>	6.025-487.0	02	<b>8,04</b>
	<b>Schutzbrillen-Set</b>	6.025-488.0	02	<b>30,96</b>
	<b>Überbrille</b>	6.025-489.0	02	<b>15,14</b>
<b>Schutzhandschuhe</b>				
	<b>Schutzhandschuhe, kurze Stulpe</b>	6.025-490.0	02	<b>7,71</b>
	Größe 8	6.025-491.0	02	<b>7,71</b>
	Größe 9	6.025-492.0	02	<b>7,71</b>
	Größe 10			
	<b>Schutzhandschuhe, lange Stulpe</b>	6.025-493.0	02	<b>15,89</b>
	Größe 9	6.025-494.0	02	<b>15,89</b>
	Größe 10			

Unverbindlich empfohlener Verkaufspreis exkl. MwSt.

		Bestell-Nr.	UT	Preis
<b>Arbeitsschutzanzüge</b>				
	<b>Nässe-Arbeitsschutzanzug Classic</b>	6.025-495.0	02	<b>191,29</b>
	Größe M	6.025-496.0	02	<b>191,29</b>
	Größe L	6.025-497.0	02	<b>191,29</b>
	Größe XL	6.025-498.0	02	<b>191,29</b>
	Größe XXL			
	<b>Nässe-Arbeitsschutzanzug Advanced</b>	6.025-499.0	02	<b>250,21</b>
	Größe M	6.025-500.0	02	<b>250,21</b>
	Größe L	6.025-501.0	02	<b>250,21</b>
	Größe XL	6.025-502.0	02	<b>250,21</b>
	Größe XXL			
	<b>Nässe-Arbeitsschutzjacke Advanced</b>	6.025-503.0	02	<b>212,28</b>
	Größe M	6.025-504.0	02	<b>250,21</b>
	Größe L	6.025-505.0	02	<b>212,28</b>
	Größe XL	6.025-506.0	02	<b>212,28</b>
	Größe XXL			
	<b>Nässe-Arbeitsschutzhose Advanced</b>	6.025-507.0	02	<b>155,52</b>
	Größe M	6.025-508.0	02	<b>155,52</b>
	Größe L	6.025-509.0	02	<b>155,52</b>
	Größe XL	6.025-510.0	02	<b>155,52</b>
	Größe XXL			
<b>Gehör- und Kopfschutz</b>				
	<b>Gehörschutzstöpsel</b>	6.025-511.0	02	<b>2,77</b>
	<b>Gehörschutzkapseln</b>	6.025-513.0	02	<b>31,60</b>
	<b>Schutzhelm-Set mit Gehörschutz und Visier</b>	6.025-512.0	02	<b>110,00</b>
	<b>Ersatzkapseln für den Helm</b>	6.025-514.0	02	<b>36,77</b>
	<b>Ersatzvisier für den Helm</b>	6.025-515.0	02	<b>54,00</b>

Unverbindlich empfohlener Verkaufspreis exkl. MwSt.



## VOLLE SAUGKRAFT VORAUSS.

Das Saugerprogramm von Kärcher präsentiert sich überzeugend vielfältig. Ob in Industrie, Automotive, Gebäudereinigung oder Handwerk – Kärcher bietet für jede Anwendung die optimale Lösung. Die Geräte überzeugen durch hohe Qualität und Langlebigkeit sowie durch innovative Filtertechnik und außergewöhnlichen Bedienkomfort.



### Inhaltsverzeichnis Nass-/Trockensauger, Industriesauger, Trockensauger

Nass-/Trockensauger	Seite 64
Zubehör für Nass-/Trockensauger	Seite 76
Industriesauger	Seite 82
Ringler Saugsysteme	Seite 89
Zubehör für Industriesauger	Seite 96
Trockensauger	Seite 100
Zubehör für Trockensauger	Seite 108



#### 1 Stark, vielseitig und mobil

Im Handwerk, bei der Autoreinigung oder in der Gebäudereinigung: Überall ist starke Saugleistung bei maximaler Mobilität gefragt. Kärcher Nass-/Trockensauger werden dieser Anforderung mehr als gerecht. Mit dem innovativen Filterabreinigungssystem Tact meistern Kärcher Nass-/Trockensauger selbst härteste Baustelleneinsätze mit Bravour. Spezialsauger – zum Beispiel für explosionsgefährdete Bereiche oder Feuerwehreinsätze – komplettieren das vielseitige Produktangebot an Kärcher Nass-/Trockensaugern.

#### 2 Profillösungen für die Produktion

In der Industrie und im produzierenden Gewerbe sind unterschiedlichste hartnäckige Verschmutzungen an der Tagesordnung. Entsprechend hoch sind die Anforderungen, die an das Reinigungsgerät gestellt werden. Feine Stäube, grober Schmutz, Flüssigkeiten, Öle, Schmierstoffe, Granulat, Metallspäne oder Holzmehl – Kärcher Industriesauger bieten für jede Reinigungsaufgabe das passende Gerät.

#### 3 Partner für professionelle Sauberkeit

Reinigungsdienstleister und Facility Manager stellen bei der Trockenreinigung höchste Ansprüche an Leistung und Handhabung. Vor allem beim Daytime Cleaning während der Geschäftszeiten sowie beim Spot Cleaning bei laufendem Publikumsverkehr sind Leistung und Diskretion gleichermaßen gefragt. Hinzu kommt ein möglichst schneller und müheloser Gerätetransport. Kärcher weiß, worauf es in diesen speziellen Bereichen ankommt. Den besten Beweis liefern unsere bis ins Detail durchdachten Profigeräte.

#### 4 Branchenspezifisches Zubehör

So vielfältig wie die Anwendungsbereiche für unsere Sauger, so umfangreich präsentiert sich auch das Kärcher Zubehörprogramm. Von der einzelnen Verbindungsmuffe bis hin zu speziellen Zubehörsets – Kärcher bietet für jede Saugeranwendung die perfekte Geräteausstattung und ermöglicht so einwandfreie Reinigungsergebnisse.



# PROFESSIONELLE NASS-/TROCKENSAUGER FÜR JEDEN FALL.

Jeder erfahrene Anwender weiß, dass pure Saugleistung allein noch nichts über die wirkliche Leistungsfähigkeit aussagt. Entscheidend ist die Gesamtkonstruktion mit allen Filtern und Bedienelementen, die Ergonomie, Standfestigkeit und optimales Zubehör. Kärcher setzt hier seit Jahrzehnten mit innovativen Technologien immer wieder neue Maßstäbe – und legt dabei stets größten Wert auf ein exzellentes Preis-Leistungs-Verhältnis.

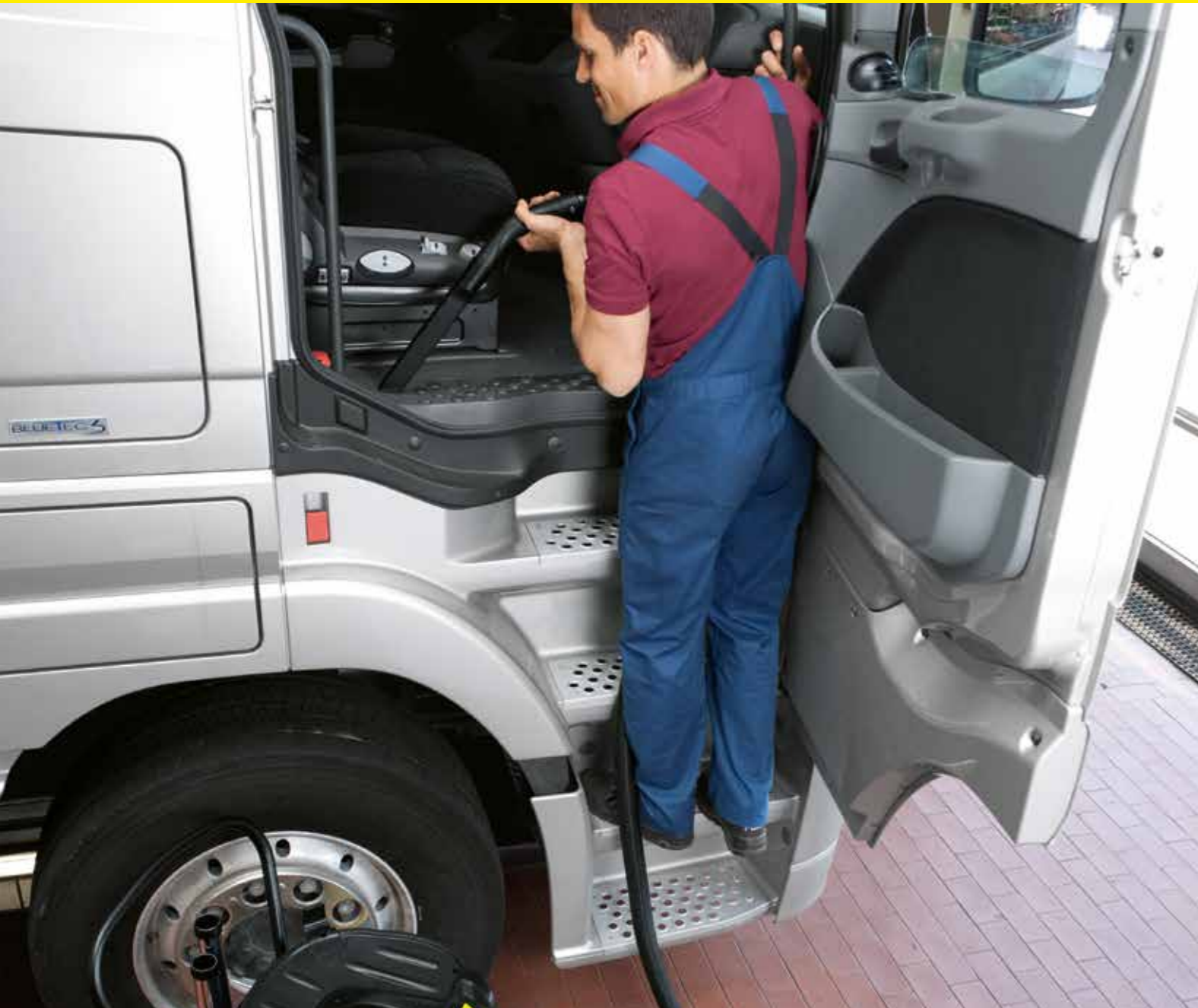

# NASS-/TROCKENSAUGER: STARK UND VIELSEITIG

Die Modellpalette der Kärcher Nass-/Trockensauger ist das Ergebnis jahrzehntelanger Erfahrung mit Anwendern weltweit. Egal, ob Handwerker, Gebäudereiniger oder Fahrzeugaufbereiter – in dieser breiten Auswahl findet jeder den speziell für seinen Anwendungszweck entwickelten NT-Sauger.

	NT 65/2 Tact <sup>2</sup> bis NT 75/2 Tact <sup>2</sup>	NT 30/1 Tact bis NT 50/1 Tact	NT 65/2 Ap bis NT 75/2 Ap	NT 14/1 Ap bis NT 35/1 Ap	NT 70/1 bis NT 70/3	NT 27/1 bis NT 48/1
	Tact-Klasse		Ap-Klasse		Standardklasse	
<b>Flüssigkeiten</b>						
Kleine Mengen		□		□		■
Große Mengen	□		□		■	
<b>Grobschmutz</b>						
Kleine Mengen		□		■		□
Große Mengen	□		■		□	
<b>Feinstaub</b>						
Kleine Mengen			■	■		
Große Mengen		■				
Größte Mengen	■					

□ geeignet ■ empfohlen

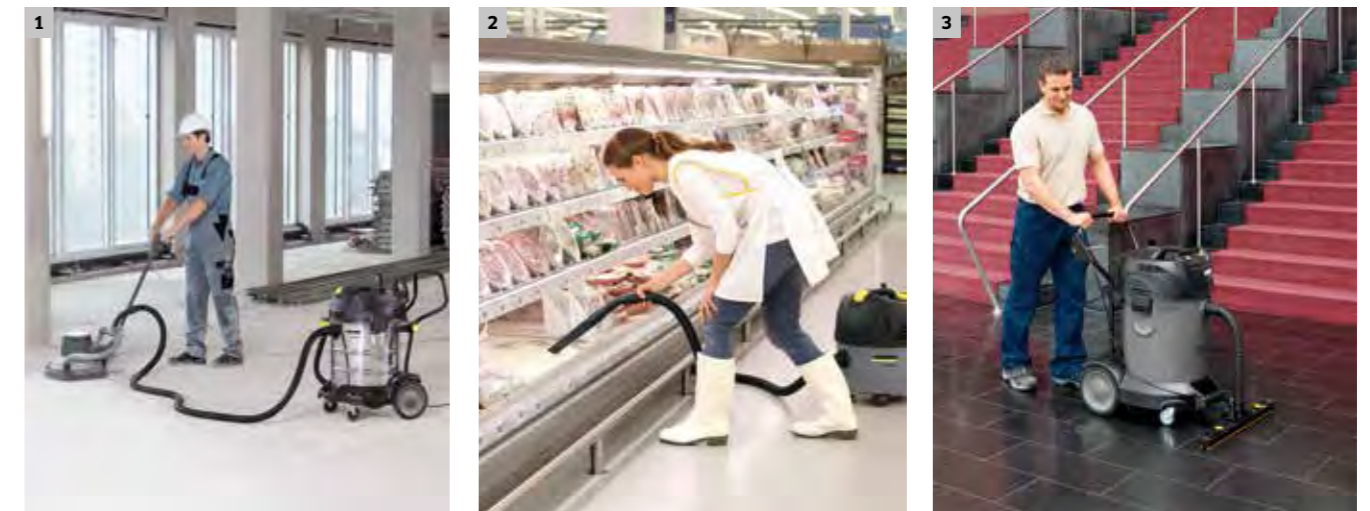

### Für jeden Einsatz den optimalen Sauger

Kärcher NT-Sauger decken den kompletten Arbeitsbereich von nass bis trocken ab. Mit Allround- und Spezialgeräten.

- 1 Tact-Sauger: entwickelt für große Mengen Feinstaub – fürs Arbeiten mit und ohne Power Tool.
- 2 Ap-Sauger: starke Allrounder für flüssigen oder feuchten Schmutz bis hin zu mittelfeinen Stäuben.
- 3 Standardsauger: konzipiert für die Aufnahme von Flüssigkeiten in großen Mengen sowie grobem Schmutz.

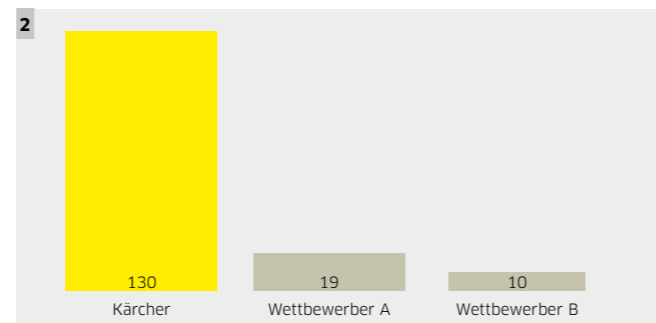
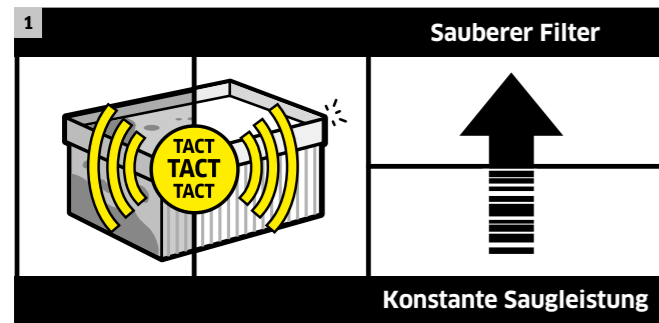

3 EN 60335-2-69 / IEC 60335-2-69

Staubklasse	Max. Durchlassgrad	Geeignet für	Anwendung
L	≤ 1,0 %	<ul style="list-style-type: none"> <li>Stäube mit AGW-Werten &gt; 1 mg/m<sup>3</sup></li> </ul>	<ul style="list-style-type: none"> <li>Kalkstäube</li> <li>Gipsstäube</li> </ul>
M	< 0,1 %	<ul style="list-style-type: none"> <li>Stäube mit AGW-Werten ≥ 0,1 mg/m<sup>3</sup></li> <li>Holzstäube bis max. 1200 W/50 l</li> </ul>	<ul style="list-style-type: none"> <li>Holzstäube (Buche, Eiche)</li> <li>Lackstäube</li> <li>Keramikstäube</li> <li>Stäube von Kunststoffen</li> </ul>
H	< 0,005 %	<ul style="list-style-type: none"> <li>Stäube mit AGW-Werten &lt; 0,1 mg/m<sup>3</sup></li> <li>Krebserregende Stäube (§35 GeStoffV)</li> <li>Krankheitserregende Stäube</li> </ul>	<ul style="list-style-type: none"> <li>Krebserregende Stäube (Blei, Kohle, Cobalt, Nickel, Teer, Kupfer, Cadmium etc.)</li> <li>Schimmel, Bakterien</li> <li>Keime</li> <li>Formaldehyd</li> </ul>
Zusatzanforderung Asbest*	< 0,005 %	<ul style="list-style-type: none"> <li>Asbesthaltige Stäube</li> </ul>	<ul style="list-style-type: none"> <li>Asbeststäube aus Nachtspeicheröfen oder Brandschutzwänden</li> </ul>
Explosive Stäube (ATEX Zone 22)	Wie Staubklasse L, M oder H mit Zusatzanforderungen	<ul style="list-style-type: none"> <li>Stäube der Staubexplosionsklassen in Zone 22</li> </ul>	<ul style="list-style-type: none"> <li>Papierstäube</li> <li>Mehlstäube</li> <li>Metallstäube (z. B. Alu)</li> </ul>

\* Bindend für Deutschland gemäß TRGS 519. AGW = Arbeitsplatzgrenzwert

1 Tact - das automatische Filterabreinigungssystem

Unsere professionellen Nass-/Trockensauger mit dem patentierten Tact-System ermöglichen unterbrechungsfreies Arbeiten auch dann, wenn große Mengen Feinstaub anfallen. Mit gezielten, kraftvollen Luftstößen reinigt sich der Filter selbst. Der Vorgang wird automatisch ausgelöst, die Saugkraft bleibt konstant hoch. Weitere Vorteile: geringe Wartungskosten und eine lange Lebensdauer des Filters.

2 Filterstandzeit beim Saugen von Feinstaub mit dem NT 35/1 Tact Te

Staubgut: Mineralstaub Kategorie A  
 Temperatur: Raumtemperatur  
 Zubehör: im Lieferumfang enthaltene Hauptfilter und Schläuche  
 Wettbewerbsgeräte: vergleichbare Behältergröße und Ausstattung

Hersteller	Filterstandzeit (h)
Kärcher	130*
Wettbewerber A	19*
Wettbewerber B	10*

\* Angaben in kg, maximal einsaugbare Menge bis der Hauptfilter manuell gereinigt oder ersetzt werden muss.

3 Staubklassen

L-Klasse: Stäube der Staubklasse L gelten nur als leicht gefährlich. Ein L-Filter darf maximal 1 % des Teststaubs durchlassen. Sämtliche Kärcher Flachfilter erfüllen diese Voraussetzung spielend – sie sind nämlich allesamt sogar für die Staubklasse M zertifiziert! Der gesetzliche Arbeitsplatzgrenzwert von L-Stäuben darf größer sein als 1 mg/m<sup>3</sup>. Besondere Vorkehrungen für die Entsorgung von L-Stäuben müssen nicht getroffen werden.

M-Klasse: Stäube der Staubklasse M gelten als gefährlich. Der maximale Durchlassgrad eines geprüften M-Saugers beträgt weniger als 0,1 %. Der gesetzliche Arbeitsplatzgrenzwert von M-Stäuben darf größer sein als 0,1 mg/m<sup>3</sup>. Die Entsorgung von M-Stäuben muss staubarm erfolgen.

H-Klasse: Stäube der Staubklasse H gelten als hochgefährlich. Der maximale Durchlassgrad eines geprüften H-Saugers muss weniger als 0,005 % betragen. Der gesetzliche Arbeitsplatzgrenzwert von H-Stäuben ist kleiner als 0,1 mg/m<sup>3</sup>. Aufgrund der besonders hohen Gefahr durch diese krebs- und krankheitserregenden Stäube muss die Entsorgung staubfrei erfolgen.

Tact<sup>2</sup>-KLASSE



NT 75/2 Tact<sup>2</sup> Me Tc      NT 65/2 Tact<sup>2</sup> Tc      NT 55/2 Tact<sup>2</sup> Me I

Technische Daten		NT 75/2 Tact <sup>2</sup> Me Tc	NT 65/2 Tact <sup>2</sup> Tc	NT 55/2 Tact <sup>2</sup> Me I
Luftmenge	l/s	2 × 74	2 × 74	2 × 74
Vakuum	mbar / kPa	254 / 25,4	254 / 25,4	254 / 25,4
Behälterinhalt	l	75	65	55
Max. Aufnahmeleistung	W	2760	2760	2760
Spannung	V	220-240	220-240	220-240
Standardnennweite		DN 40	DN 40	DN 40
Kabellänge	m	10	10	10
Gewicht	kg	27,5	26,5	44,8
Abmessungen (L × B × H)	mm	575 × 490 × 880	575 × 490 × 880	710 × 570 × 1070

Ausstattung		NT 75/2 Tact <sup>2</sup> Me Tc	NT 65/2 Tact <sup>2</sup> Tc	NT 55/2 Tact <sup>2</sup> Me I
Saugschlauch	m	4 / mit Krümmer	4 / mit Krümmer	4 / mit Krümmer
Saugrohr, Metall 2 × 0,5 m		■	■	■
Filtertüte		Papier	Papier	-
Nass-/Trockenbodendüse	mm	360	360	360
Fugendüse		■	■	■
Edelstahlbehälter		■	-	■
Flachfilter		PES	PES	Papier
Bestell-Nr.		<b>1.667-289.0</b>	<b>1.667-287.0</b>	<b>1.667-237.0</b>
Preis		<b>1.420,00</b>	<b>1.180,00</b>	<b>1.850,00</b>

■ Im Lieferumfang enthalten. Unverbindlich empfohlener Verkaufspreis exkl. MwSt.



NT 75/2 Tact<sup>2</sup> Me      NT 65/2 Tact<sup>2</sup>

Technische Daten		NT 75/2 Tact <sup>2</sup> Me	NT 65/2 Tact <sup>2</sup>
Luftmenge	l/s	2 × 74	2 × 74
Vakuum	mbar / kPa	254 / 25,4	254 / 25,4
Behälterinhalt	l	75	65
Max. Aufnahmeleistung	W	2760	2760
Spannung	V	220-240	220-240
Standardnennweite		DN 40	DN 40
Kabellänge	m	10	10
Gewicht	kg	27,5	26,5
Abmessungen (L × B × H)	mm	630 × 545 × 920	575 × 490 × 880

Ausstattung		NT 75/2 Tact <sup>2</sup> Me	NT 65/2 Tact <sup>2</sup>
Saugschlauch	m	4 / mit Krümmer	4 / mit Krümmer
Saugrohr, Metall 2 × 0,5 m		■	■
Filtertüte		Papier	Papier
Nass-/Trockenbodendüse	mm	360	360
Fugendüse		■	■
Edelstahlbehälter		■	-
Flachfilter		Papier	Papier
Bestell-Nr.		<b>1.667-288.0</b>	<b>1.667-286.0</b>
Preis		<b>1.310,00</b>	<b>1.070,00</b>

■ Im Lieferumfang enthalten. Unverbindlich empfohlener Verkaufspreis exkl. MwSt.

## Tact-KLASSE

NEU



NT 50/1 Tact Te L

NEU



NT 40/1 Tact Te L

### Technische Daten

		NT 50/1 Tact Te L	NT 40/1 Tact Te L
Luftmenge	l/s	74	74
Vakuum	mbar / kPa	254 / 25,4	254 / 25,4
Behälterinhalt	l	50	40
Max. Aufnahmeleistung	W	1380	1380
Spannung	V	220-240	220-240
Standardnennweite		DN 35	DN 35
Länge Gumminetzkaabel	m	7,5	7,5
Schalldruckpegel EN 60335-2-69 Unsicherheit K = 1 dB(A)	dB(A)	69	69
Gewicht	kg	18,9	14,4
Abmessungen (L x B x H)	mm	585 x 370 x 1020	560 x 370 x 658

### Ausstattung

		NT 50/1 Tact Te L	NT 40/1 Tact Te L
Saugschlauch	m	4 / mit Krümmer	4 / mit Krümmer
Saugrohr, Edelstahl 2 x 0,55 m		■	■
Filtertüte		Vlies	Vlies
Nass-/Trockenbodendüse	mm	360	360
Fugendüse		■	■
Anschlussmuffe für E-Werkzeuge		■	■
Schubbügel		■	optional
Bestell-Nr.		<b>1.148-411.0</b>	<b>1.148-311.0</b>
Preis		<b>719,00</b>	<b>589,00</b>

■ Im Lieferumfang enthalten. Unverbindlich empfohlener Verkaufspreis exkl. MwSt.

NEU



NT 30/1 Tact Te L

NEU



NT 30/1 Tact L

### Technische Daten

		NT 30/1 Tact Te L	NT 30/1 Tact L
Luftmenge	l/s	74	74
Vakuum	mbar / kPa	254 / 25,4	254 / 25,4
Behälterinhalt	l	30	30
Max. Aufnahmeleistung	W	1380	1380
Spannung	V	220-240	220-240
Standardnennweite		DN 35	DN 35
Länge Gumminetzkaabel	m	7,5	7,5
Schalldruckpegel EN 60335-2-69 Unsicherheit K = 1 dB(A)	dB(A)	69	69
Gewicht	kg	14	13,9
Abmessungen (L x B x H)	mm	560 x 370 x 580	560 x 370 x 580

### Ausstattung

		NT 30/1 Tact Te L	NT 30/1 Tact L
Saugschlauch	m	4 / mit Krümmer	2,5 / mit Krümmer
Saugrohr, Edelstahl 2 x 0,55 m		■	■
Filtertüte		Vlies	Vlies
Nass-/Trockenbodendüse	mm	360	360
Fugendüse		■	■
Anschlussmuffe für E-Werkzeuge		■	-
Bestell-Nr.		<b>1.148-211.0</b>	<b>1.148-201.0</b>
Preis		<b>529,00</b>	<b>439,00</b>

■ Im Lieferumfang enthalten. Unverbindlich empfohlener Verkaufspreis exkl. MwSt.

## Ap-KLASSE



NT 75/2 Ap Me Tc



NT 65/2 Ap

### Technische Daten

		NT 75/2 Ap Me Tc	NT 65/2 Ap
Luftmenge	l/s	2 x 74	2 x 74
Vakuum	mbar / kPa	254 / 25,4	254 / 25,4
Behälterinhalt	l	75	65
Max. Aufnahmeleistung	W	2760	2760
Spannung	V	220-240	220-240
Standardnennweite		DN 40	DN 40
Kabellänge	m	10	10
Gewicht	kg	26,5	20
Abmessungen (L x B x H)	mm	700 x 505 x 995	600 x 480 x 920

### Ausstattung

		NT 75/2 Ap Me Tc	NT 65/2 Ap
Saugschlauch	m	4 / mit Krümmer	4 / mit Krümmer
Saugrohr, Metall 2 x 0,5 m		■	■
Filtertüte		Papier	Papier
Nass-/Trockenbodendüse	mm	360	360
Fugendüse		■	■
Edelstahlbehälter		■	-
Flachfilter		Papier	Papier
Bestell-Nr.		<b>1.667-292.0</b>	<b>1.667-291.0</b>
Preis		<b>1.190,00</b>	<b>855,00</b>

■ Im Lieferumfang enthalten. Unverbindlich empfohlener Verkaufspreis exkl. MwSt.



NT 25/1 Ap



NT 14/1 Ap Te Adv

### Technische Daten

		NT 25/1 Ap	NT 14/1 Ap Te Adv
Luftmenge	l/s	74	61
Vakuum	mbar / kPa	254 / 25,4	230 / 23
Behälterinhalt	l	25	14
Max. Aufnahmeleistung	W	1380	1380
Spannung	V	220-240	220-240
Standardnennweite		DN 35	DN 35
Kabellänge	m	7,5	7,5
Gewicht	kg	10,5	14,3
Abmessungen (L x B x H)	mm	520 x 380 x 480	545 x 465 x 410

### Ausstattung

		NT 25/1 Ap	NT 14/1 Ap Te Adv
Saugschlauch	m	2,5 / mit Krümmer	2,5 / mit Krümmer
Saugrohr, Metall 3 x 0,33 m		-	■
Saugrohr, Metall 2 x 0,5 m		■	-
Filtertüte		Vlies	Papier
Nass-/Trockenbodendüse	mm	300	300
Fugendüse		■	■
Bestell-Nr.		<b>1.184-503.0</b>	<b>1.510-127.0</b>
Preis		<b>285,00</b>	<b>365,00</b>

■ Im Lieferumfang enthalten. Unverbindlich empfohlener Verkaufspreis exkl. MwSt.

## STANDARDKLASSE



NT 70/3 Me Tc



NT 70/2 Tc

Technische Daten			
Luftmenge	I/s	3 × 56	2 × 56
Vakuum	mbar / kPa	208 / 20,8	208 / 20,8
Behälterinhalt	l	70	70
Max. Aufnahmeleistung	W	3600	2400
Spannung	V	220-240	220-240
Standardnennweite		DN 40	DN 40
Kabellänge	m	10	10
Gewicht	kg	28,8	25,4
Abmessungen (L × B × H)	mm	700 × 510 × 990	680 × 510 × 990

Ausstattung			
Saugschlauch	m	4 / mit Krümmer	4 / mit Krümmer
Saugrohr, Metall 2 × 0,5 m		■	■
Nass-/Trockenbodendüse	mm	400	400
Fugendüse		■	■
Patronenfilter		Papier	Papier
Bestell-Nr.		<b>1.667-274.0</b>	<b>1.667-271.0</b>
Preis		<b>975,00</b>	<b>715,00</b>

■ Im Lieferumfang enthalten. Unverbindlich empfohlener Verkaufspreis exkl. MwSt.



NT 70/2 Adv



NT 70/2 Me

Technische Daten			
Luftmenge	I/s	2 × 56	2 × 56
Vakuum	mbar / kPa	208 / 20,8	208 / 20,8
Behälterinhalt	l	70	70
Max. Aufnahmeleistung	W	2400	2400
Spannung	V	220-240	220-240
Standardnennweite		DN 40	DN 40
Kabellänge	m	10	10
Gewicht	kg	26	25,6
Abmessungen (L × B × H)	mm	720 × 510 × 975	730 × 505 × 980

Ausstattung			
Saugschlauch	m	4 / mit Krümmer	4 / mit Krümmer
Saugrohr, Metall 2 × 0,5 m		■	■
Nass-/Trockenbodendüse	mm	400	400
Fugendüse		■	■
Patronenfilter		Papier	Papier
Bestell-Nr.		<b>1.667-278.0</b>	<b>1.667-275.0</b>
Preis		<b>755,00</b>	<b>735,00</b>

■ Im Lieferumfang enthalten. Unverbindlich empfohlener Verkaufspreis exkl. MwSt.

## STANDARDKLASSE



NT 70/3



NT 70/2

Technische Daten			
Luftmenge	I/s	3 × 56	2 × 56
Vakuum	mbar / kPa	208 / 20,8	208 / 20,8
Behälterinhalt	l	70	70
Max. Aufnahmeleistung	W	3600	2400
Spannung	V	220-240	220-240
Standardnennweite		DN 40	DN 40
Kabellänge	m	10	10
Gewicht	kg	27,6	24,9
Abmessungen (L × B × H)	mm	720 × 510 × 975	720 × 510 × 975

Ausstattung			
Saugschlauch	m	4 / mit Krümmer	4 / mit Krümmer
Saugrohr, Metall 2 × 0,5 m		■	■
Nass-/Trockenbodendüse	mm	400	400
Fugendüse		■	■
Patronenfilter		Papier	Papier
Bestell-Nr.		<b>1.667-270.0</b>	<b>1.667-269.0</b>
Preis		<b>765,00</b>	<b>625,00</b>

■ Im Lieferumfang enthalten. Unverbindlich empfohlener Verkaufspreis exkl. MwSt.



NT 27/1 Me



NT 27/1

Technische Daten			
Luftmenge	I/s	67	67
Vakuum	mbar / kPa	200 / 20	200 / 20
Behälterinhalt	l	27	27
Max. Aufnahmeleistung	W	1380	1380
Spannung	V	220-240	220-240
Standardnennweite		DN 35	DN 35
Kabellänge	m	7,5	7,5
Gewicht	kg	8,2	7,5
Abmessungen (L × B × H)	mm	420 × 420 × 540	420 × 420 × 525

Ausstattung			
Saugschlauch	m	2,5 / mit Krümmer	2,5 / mit Krümmer
Saugrohr, Metall 2 × 0,5 m		■	■
Filtertüte		Papier	Papier
Nass-/Trockenbodendüse	mm	300	300
Fugendüse		■	■
Patronenfilter		Papier	Papier
Bestell-Nr.		<b>1.428-100.0</b>	<b>1.428-500.0</b>
Preis		<b>220,00</b>	<b>205,00</b>

■ Im Lieferumfang enthalten. Unverbindlich empfohlener Verkaufspreis exkl. MwSt.

# SICHERHEITSSAUGER



NT 80/1 B1 M S



NT 75/1 Me Ec H Z22

Technische Daten			
Luftmenge	I/s	56	61
Vakuum	mbar / kPa	235 / 23,5	220 / 22
Behälterinhalt	l	80	75
Max. Aufnahmeleistung	W	1380	1000
Spannung	V	220-240	220-240
Standardnennweite		DN 40	DN 40
Kabellänge	m	10	10
Gewicht	kg	32	24,8
Abmessungen (L x B x H)	mm	660 x 520 x 1078	640 x 540 x 925

Ausstattung			
Saugschlauch	m	4 / mit Krümmer	4 / mit Krümmer
Saugrohr, Metall 1 x 1,0 m		■	■
Filtertüte		Papier	Vlies
Sicherheitsfilterset		■	■
Nass-/Trockenbodendüse	mm	370	360
Fugendüse		■	■
Edelstahlbehälter		■	■
Flachfilter		-	Glasfaser
Bestell-Nr.		<b>1.667-267.0</b>	<b>1.667-239.0</b>
Preis		<b>2.765,00</b>	<b>2.680,00</b>

■ Im Lieferumfang enthalten. Unverbindlich empfohlener Verkaufspreis exkl. MwSt.

# SICHERHEITSSAUGER



NT 45/1 Tact Te M



NT 35/1 Tact Te M

Technische Daten			
Luftmenge	I/s	74	74
Vakuum	mbar / kPa	254 / 25,4	254 / 25,4
Behälterinhalt	l	45	35
Max. Aufnahmeleistung	W	1380	1380
Spannung	V	220-240	220-240
Standardnennweite		DN 35	DN 35
Länge Gumminetzkaabel	m	7,5	7,5
Gewicht	kg	13,5	13
Abmessungen (L x B x H)	mm	520 x 380 x 695	520 x 380 x 580

Ausstattung			
Saugschlauch	m	2,5 / mit Krümmer	2,5 / mit Krümmer
Saugrohr, Edelstahl 2 x 0,5 m		■	■
Filtertüte		Vlies	Vlies
Nass-/Trockenbodendüse	mm	300	300
Fugendüse		■	■
Flachfilter		Papier	Papier
Bestell-Nr.		<b>1.145-837.0</b>	<b>1.184-857.0</b>
Preis		<b>795,00</b>	<b>690,00</b>

■ Im Lieferumfang enthalten. Unverbindlich empfohlener Verkaufspreis exkl. MwSt.



NT 45/1 Tact Te H



NT 35/1 Tact Te H

Technische Daten			
Luftmenge	I/s	74	74
Vakuum	mbar / kPa	254 / 25,4	254 / 25,4
Behälterinhalt	l	45	35
Max. Aufnahmeleistung	W	1000	1000
Spannung	V	220-240	220-240
Standardnennweite		DN 35	DN 35
Länge Gumminetzkaabel	m	7,5	7,5
Gewicht	kg	13,5	13
Abmessungen (L x B x H)	mm	520 x 380 x 695	520 x 380 x 580

Ausstattung			
Saugschlauch	m	2,5 / mit Krümmer	2,5 / mit Krümmer
Saugrohr, Edelstahl 2 x 0,5 m		■	■
Filtertüte		Vlies	Vlies
Sicherheitsfilterset		■	■
Nass-/Trockenbodendüse	mm	300	300
Fugendüse		■	■
Flachfilter		Glasfaser	Glasfaser
Bestell-Nr.		<b>1.145-838.0</b>	<b>1.184-858.0</b>
Preis		<b>915,00</b>	<b>805,00</b>

■ Im Lieferumfang enthalten. Unverbindlich empfohlener Verkaufspreis exkl. MwSt.

# SPEZIALSAUGER



NT 611 Mwf



NT 611 Eco K

Technische Daten			
Luftmenge	l/s	57	57
Vakuum	mbar / kPa	235 / 23,5	235 / 23,5
Behälterinhalt	l	55	55
Max. Aufnahmeleistung	W	2350	2350
Spannung	V	220-240	220-240
Leistung Entsorgungspumpe	W	800	800
Standardnennweite		DN 40	DN 40
Kabellänge	m	10	10
Gewicht	kg	23	23
Abmessungen (L x B x H)	mm	570 x 430 x 860	570 x 370 x 860
Ausstattung			
Saugschlauch	m	4 / mit Krümmer	4 / mit Krümmer
Saugrohr, Metall 2 x 0,5 m		■	■
Nass-/Trockenbodendüse	mm	370 / Aluminium	360
Fugendüse		■	■
Grobfilter für Nasssaugbetrieb		■	■
Bestell-Nr.		<b>1.146-601.0</b>	<b>1.146-209.0</b>
Preis		<b>2.335,00</b>	<b>1.620,00</b>

■ Im Lieferumfang enthalten. Unverbindlich empfohlener Verkaufspreis exkl. MwSt.



NT 45/1 Tact Te Ec



NT 35/1 Tact Bs

Technische Daten			
Luftmenge	l/s	63	61
Vakuum	mbar / kPa	244 / 24,4	230 / 23
Behälterinhalt	l	45	35
Max. Aufnahmeleistung	W	1380	1380
Spannung	V	220-240	220-240
Standardnennweite		DN 35	DN 35
Länge Gummnetz kabel	m	7,5	7,5
Gewicht	kg	13,5	12,8
Abmessungen (L x B x H)	mm	520 x 380 x 695	505 x 370 x 540
Ausstattung			
Saugschlauch	m	2,5 / mit Krümmer	-
Saugrohr, Edelstahl 2 x 0,5 m		■	-
Filtertüte		Vlies	PES
Nass-/Trockenbodendüse	mm	300	-
Fugendüse		■	-
Bestell-Nr.		<b>1.145-826.0</b>	<b>1.184-700.0</b>
Preis		<b>1.535,00</b>	<b>585,00</b>

■ Im Lieferumfang enthalten. Unverbindlich empfohlener Verkaufspreis exkl. MwSt.



## ZUBEHÖR FÜR EINSATZMÖGLICHKEITEN OHNE GRENZEN.

Kärcher Nass-/Trockensauger sind vorbildlich in Funktionalität und Sicherheit – und beseitigen Schmutz und Flüssigkeiten restlos. Das umfangreiche Zubehörprogramm macht die Sauger fit für unterschiedlichste Aufgaben. Denn erst das perfekte Zusammenspiel von Gerät und optimal abgestimmtem Zubehör gewährleistet eine maximale Reinigungsleistung und beste Ergebnisse. Dabei ist das Zubehör so am Gerät untergebracht, dass es schnell zur Hand ist – und auch schnell wieder sicher verstaut.

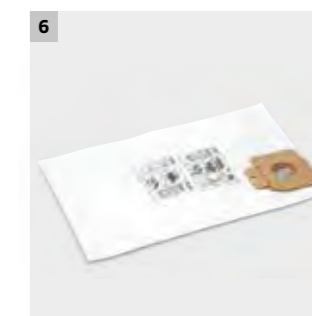

### 1 Einfach in der Handhabung

Durchdachtes Zubehör sorgt dafür, dass die Arbeit leicht von der Hand geht. Unsere Fahrbahndüse für große NT-Sauger kann zum Beispiel durch eine Absetzmechanik einfach vom Schubbügel aus angehoben und abgesetzt werden.

### 2 Zubehör optimal verstaut

Bei allen NT-Saugern können sämtliche Standardzubehöre direkt am Sauger aufbewahrt werden und sind so immer griffbereit.

### 3 Metalldüsen

Für besonders harte Anwendungen sind Düsen aus Metall und Aluminium als Sonderzubehör erhältlich.

### 4 Saugen ohne Filtertüte

Flachfilter und Patronenfilter ermöglichen bei allen NT-Saugern das Saugen ohne Filtertüte. Das spart Kosten und ermöglicht längeres Arbeiten ohne Unterbrechung.

### 5 Optimale Anschlüsse

Mit speziellen Muffen und Anschlussstücken können alle gängigen Elektrowerkzeuge und diverse Sonderzubehöre angeschlossen werden.

### 6 Besser filtern heißt günstiger filtern

Kärcher Vliesfiltertüten sind überzeugend wirtschaftlich: Doppelte Staubaufnahme Kapazität im Vergleich zu Papierfiltertüten, 10 Prozent besserer Abscheidegrad und lange Lebensdauer senken die Materialkosten spürbar.



	Bestehend aus	Bestell-Nr.	UT	Preis
<b>Zubehörsets</b>				
	<b>Zubehörset Schleifen DN 27 elektrisch leitend</b>	2.862-167.0	02	<b>158,63</b>
	Anschlussmuffe f. Elektrowerkzeuge	6.902-095.0		
	Kabelclip, 5 St.	5.332-440.0		
	<b>Auto-Reinigungsset DN 35</b>	2.862-166.0	02	<b>50,21</b>
	Polsterdüse, DN 35	6.900-233.0		
	Reduzierstück, C 35/DN 35	5.407-112.0		
	Fugendüse	6.906-240.0		
	Saugpinsel	6.903-862.0		
	<b>Universal Handwerkset DN 35</b>	2.637-595.0	02	<b>144,17</b>
	Allzweckdüse	6.900-425.0		
	Fugendüse	6.900-385.0		
	Polsterdüse	6.900-233.0		
	Kombidüse	6.900-387.0		
	Bodendüse zum Wassersauger	6.903-284.0		
	<b>Backofenset DN 35</b>	2.640-341.0	02	<b>604,11</b>
	Saugrohr, isoliert, 1 x 1 m	4.321-161.0		
	<b>Heizkessel Reinigungsset DN 35</b>	2.638-852.0	02	<b>248,05</b>
	Heizkesseldüse, Metall	6.906-662.0		
	Fugendüse, Metall	6.900-922.0		
	<b>Profi-Reinigungsset DN 40</b>	2.637-353.0	02	<b>237,77</b>
	Saugschlauch, 4 m	4.440-263.0		
	Saugrohr, 2 x 0,5 m, Metall	6.900-275.0		
	Krümmmer, Metal	6.900-276.0		
	Krümmmer, Metal	6.903-033.0		
	Bodendüse mit Rollen	6.906-383.0		
	<b>Pferdeset DN 40 elektrisch leitend</b>	2.637-248.0	02	<b>250,91</b>
	Saugschlauch, 4 m	4.440-391.0		
	Kammstriegel	6.903-047.0		
	Noppenstriegel	6.903-048.0		
	Kardätsche	6.903-046.0		
	<b>Bäckerset DN 40 elektrisch leitend</b>	2.640-436.0	02	<b>234,32</b>
	Saugrohr, 2 x 0,5 m, Metall	6.900-275.0		
	Saugpinsel	6.903-862.0		
	Reduziermuffe	5.407-109.0		
	<b>Bauset DN 40</b>	2.637-352.0	02	<b>213,84</b>
	Saugschlauch, 4 m	4.440-263.0		
	Saugrohr, 2 x 0,5 m, Metall	6.900-275.0		
	Krümmmer, Metall	6.900-276.0		
	Fugendüse	6.903-033.0		
	Bodendüse	6.903-018.0		
	<b>Feuerwehrset DN 40</b>	2.637-360.0	02	<b>380,16</b>
	Saugschlauch, 4 m, ölbeständig	6.906-714.0		
	Krümmmer, Kunststoff	5.031-904.0		
	Entsorgungskupplung Geka-C	4.470-033.0		
	Bodendüse, Aluminium	6.903-018.0		
	Saugrohr, 2 x 0,5 m, Metall	6.900-275.0		
	<b>Nass-Trockensaugset DN 40 elektrisch leitend</b>	2.638-147.0	02	<b>233,63</b>
	Krümmmer, DN 40, Metall	6.900-276.0		
	Bodendüse, DN 40	6.906-554.0		
	Fugendüse, DN 40	6.903-033.0		

	Bestehend aus	Bestell-Nr.	UT	Preis
	<b>Omnibusset DN 40</b>	2.640-560.0	02	<b>445,13</b>
	Saugschlauch, C-40, 16 m	6.906-635.0		
	Kombibodendüse, DN 35	6.906-511.0		
	Fugendüse, Kunststoff, DN 35	6.906-240.0		
	Saugrohr, 2 x 0,5 m, Metall, DN 35	6.900-514.0		
	Krümmmer, Metall, DN 35	6.900-519.0		
	Saugpinsel, DN 35	6.900-697.0		
	Filtertüte, 5 St.	6.904-285.0		
	Autosaugdüse, Kunststoff, DN 35	6.906-108.0		
	Reduziermuffe, Clip C 40/DN 35	5.407-109.0		
	<b>Späneset DN 61</b>	2.640-760.0	02	<b>176,52</b>
	Saugschlauch, 4 m, ölbeständig	4.440-613.0		
	Fugendüse	6.900-222.0		
	Gummisaugdüse	6.902-106.0		
	<b>Industrieset DN 61</b>	2.637-355.0	02	<b>605,49</b>
	Krümmmer, Metall	6.906-850.0		
	Saugrohr, 2 x 0,5 m, Metall	6.906-851.0		
	Fugendüse, Edelstahl	6.900-926.0		
	Flächendüse, Alu	4.130-415.0		
	Bodendüse, Metall	4.130-413.0		
	<b>Patronen- / Flachfaltenfilter, Staubklasse M geprüft (außer Patronenfilter für NT 27/1)</b> <b>Zyklonvorabscheider (CS 40 Me)</b>	2.863-026.0	02	<b>489,37</b>
	<b>ABS Zyklonvorabscheider</b>	2.863-027.0	02	<b>129,55</b>
	<b>Patronenfilter (NT 27/1)</b>	6.414-789.0	02	<b>24,25</b>
	<b>Patronenfilter, (NT 70/..)</b>	6.907-038.0	02	<b>59,88</b>
	<b>Flachfaltenfilter, (NT 14/1)</b>	6.904-156.0	02	<b>18,33</b>
	<b>Flachfaltenfilter, (NT 25-35/1 Ap)</b>	6.904-367.0	02	<b>25,15</b>
	<b>Flachfaltenfilter, (NT 65/2; NT 75/2)</b>	6.907-276.0	02	<b>34,96</b>
	<b>Flachfaltenfilter (PES), (NT 30-50 Tact (Te) L)</b>	6.904-360.0	02	<b>53,50</b>
	<b>Flachfaltenfilter (PES), (NT 65/2; NT 75/2)</b>	6.907-277.0	02	<b>82,74</b>

Unverbindlich empfohlener Verkaufspreis exkl. MwSt.



	Bestehend aus	Bestell-Nr.	UT	Preis
	<b>Membranfilter, waschbar bis ca. 40°C</b>			
	Polyester-Nadelvlies, (NT 25-55/1)	6.904-212.0	02	<b>51,51</b>
	<b>Spezialdüsen und Adapter</b>			
	Fugendüse DN 35 210 mm	6.900-385.0	02	<b>3,65</b>
	Heizkörperbürste DN 35 (für Fugendüse 6.900-385.0)	6.903-034.0	02	<b>6,49</b>
	Fugendüse Metall DN 35 370 mm	6.900-922.0	02	<b>50,53</b>
	Saugpinsel DN 35	6.903-862.0	02	<b>8,92</b>
	Autosaugdüse DN 35	6.906-108.0	02	<b>17,04</b>
	Autosaugdüse DN 40	6.900-952.0	02	<b>23,96</b>
	Werkzeugadapter anpassbar (DN 26 - DN 36)	5.453-016.0	02	<b>13,47</b>

	Bestehend aus	Bestell-Nr.	UT	Preis
	<b>Bodendüsen</b>			
	Nass-/Trockensaugdüse DN 35 300 mm	6.906-512.0	02	<b>34,07</b>
	Nass-/Trockensaugdüse DN 35 360 mm	6.907-409.0	02	<b>30,74</b>
	Nass-/Trockensaugdüse Aluminium DN 40 370 mm	6.903-018.0	02	<b>113,69</b>
	Nass-/Trockensaugdüse Aluminium DN 40 450 mm	6.906-383.0	02	<b>139,50</b>
	Fahrbahndüse DN 40 611 mm (NT 55/1; NT 611)	4.130-401.0	02	<b>345,60</b>
	Fahrbahndüse DN 40 611 mm (NT 65/2; NT 75/2)	4.130-400.0	02	<b>344,91</b>
	Fahrbahndüse DN 40 644 mm (NT 70/..)	4.130-432.0	02	<b>288,23</b>

Unverbindlich empfohlener Verkaufspreis exkl. MwSt.

## KRAFTVOLL FÜR ANSPRUCHSVOLLE AUFGABEN.

Mit Leistungen von 1,2 bis 7,5 kW und Behältergrößen von 30 bis 120 Litern findet sich in der Kärcher Industriesauger-Reihe für jede industrielle Anwendung das richtige Gerät. Die leistungsstarken und zuverlässigen Sauger sind bestens für den Nonstop-Betrieb geeignet. Die Geräte sind auch mit Staubexplosionsschutz (Zone 22) und für die Staubklassen M und H erhältlich.



	Superklasse	Mittelklasse	Kompaktklasse
<b>Aufnahmeleistung</b>	4,0 bis 7,5 kW	1,5 bis 4,0 kW	1,2 bis 3,0 kW
<b>Filtertechnik</b>	1,75 m <sup>2</sup> , 2,2 m <sup>2</sup> und 3,0 m <sup>2</sup> Taschen- und Sternfilter mit manueller Filterreinigung	1,4 m <sup>2</sup> , 1,75 m <sup>2</sup> und 2,3 m <sup>2</sup> Taschen- und Sternfilter mit manueller Filterreinigung	0,95 m <sup>2</sup> und 1,9 m <sup>2</sup> Flachfilter mit vollautomatischer oder manueller Filterreinigung
<b>Behältergröße</b>	100 l	35 bis 60 l	60, optional 100 l
<b>Hauptzielgruppe</b>	Kunststoffverarbeitende Industrie	Lebensmittelindustrie	Pharmazeutische Industrie und chemische Industrie
<b>Hauptanwendung</b>	Aufsaugen von großen Mengen an Feststoffen und kleinen Mengen an Flüssigkeiten	Aufsaugen von großen Mengen an Stäuben und Pulver	Aufsaugen von Feststoffen und Flüssigkeiten



	Ex-Sauger	Flüssigkeits- und Spänesauger
<b>Aufnahmeleistung</b>	1,2 bis 7,5 kW	1,2 bis 3,0 kW
<b>Filtertechnik</b>	0,95 m <sup>2</sup> bis 4,3 m <sup>2</sup> Flachfilter- und Sternfilter ohne und mit manueller Filterreinigung	0,25 m <sup>2</sup> bis 1 m <sup>2</sup> Flächenfilter
<b>Behältergröße</b>	60 und 100 l	40 bis 100 l
<b>Hauptzielgruppe</b>	Pharmazeutische Industrie	Metallverarbeitende Industrie, Automotive
<b>Hauptanwendung</b>	Absaugen von staubexplosiven und gesundheitsgefährdenden Stäuben	Aufsaugen und Separieren von Flüssigkeiten und Feststoffen

## SUPERKLASSE



IVS 100/75 M\*

IVS 100/55 M\*

IVS 100/40 M\*

Technische Daten			
Stromart	Ph / V / Hz	3 / 400 / 50	3 / 400 / 50
Aufnahmeleistung im Betrieb	kW	7,5	5,5
Luftmenge	l/s / m³/h	149 / 536	139 / 500
Vakuum	mbar / kPa	360 / 36	250 / 25
Behälterinhalt	l	100	100
Filterfläche	m²	2,2	2,2
Staubklasse Hauptfilter		M	M
Schalldruckpegel	dB(A)	75	72
Kabellänge	m	8	8
Anschlussnennweite		DN 72	DN 72
Zubehörsnennweite		DN 72 / DN 52	DN 72 / DN 52
Gewicht	kg	188	155
Abmessungen (L x B x H)	mm	1215 x 674 x 1509	1215 x 674 x 1509
Ausstattung			
Behälter im Lieferumfang		100 l	100 l
Filterabreinigung		manuell	manuell
Optionale Fernbedienung		6.907-612.0	6.907-612.0
Bestell-Nr.		<b>1.573-820.0</b>	<b>1.573-720.0</b>
Preis		Preis auf Anfrage	Preis auf Anfrage

\*Abbildung kann vom Original abweichen.

## MITTELKLASSE



IV 60/30

IV 60/36-3

IV 60/24-2

Technische Daten			
Stromart	Ph / V / Hz	3 / 400 / 50	1 / 220-240 / 50-60
Aufnahmeleistung im Betrieb	kW	3	3,6
Luftmenge	l/s / m³/h	68 / 244,8	168 / 605
Vakuum	mbar / kPa	286 / 28,6	235 / 23,5
Behälterinhalt	l	60	60
Filterfläche	m²	2,3	2,3
Staubklasse Hauptfilter		M	M
Schalldruckpegel	dB(A)	75	73
Kabellänge	m	8	8
Anschlussnennweite		DN 51	DN 51
Zubehörsnennweite		DN 51	DN 51
Gewicht	kg	96	72
Abmessungen (L x B x H)	mm	870 x 640 x 1650	870 x 640 x 1410
Ausstattung			
Behälter im Lieferumfang		nein	nein
Behälter für Nasssaugbetrieb		6.394-822.0	6.394-822.0
Behälter für Trockenanwendungen		6.394-821.0	6.394-821.0
Longopac Entsorgungssystem		2.013-050.0 + 2.050-078.0	2.013-050.0 + 2.050-078.0
Filterabreinigung		manuell	manuell
Bestell-Nr.		<b>1.573-500.0</b>	<b>1.573-300.0</b>
Preis		4.650,00	2.910,00

Unverbindlich empfohlener Verkaufspreis exkl. MwSt.

## KOMPAKTKLASSE



IVC 60/30 Tact²

IVC 60/30 Ap

Technische Daten			
Stromart	Ph / V / Hz	3 / 400 / 50	3 / 400 / 50
Aufnahmeleistung im Betrieb	kW	3	3
Luftmenge	l/s / m³/h	68 / 244,8	68 / 244,8
Vakuum	mbar / kPa	286 / 28,6	286 / 28,6
Behälterinhalt	l	60	60
Filterfläche	m²	1,9	1,9
Staubklasse Hauptfilter		M	M
Schalldruckpegel	dB(A)	77	77
Kabellänge	m	7,5	5
Anschlussnennweite		DN 72	DN 72
Zubehörsnennweite		DN 52 / DN 42	DN 72 / DN 52 / DN 42
Gewicht	kg	95	95
Abmessungen (L x B x H)	mm	970 x 690 x 1240	970 x 690 x 1240
Ausstattung			
Behälter im Lieferumfang		60 l	60 l
Behälter für Nasssaugbetrieb		-	-
Behälter für Trockenanwendungen		-	-
Longopac Entsorgungssystem		2.013-050.0	2.013-050.0
Filterabreinigung		automatisch	manuell
Bestell-Nr.		<b>1.576-101.0</b>	<b>1.576-107.0</b>
Preis		5.030,00	4.360,00

Unverbindlich empfohlener Verkaufspreis exkl. MwSt.



IVC 60/24-2 Tact²

IVC 60/24-2 Ap

Technische Daten			
Stromart	Ph / V / Hz	1 / 220-240 / 50-60	1 / 220-240 / 50-60
Aufnahmeleistung im Betrieb	kW	2,4	2,4
Luftmenge	l/s / m³/h	148 / 532	148 / 532
Vakuum	mbar / kPa	254 / 25,4	254 / 25,4
Behälterinhalt	l	60	60
Filterfläche	m²	0,95	0,95
Staubklasse Hauptfilter		M	M
Schalldruckpegel	dB(A)	73	73
Kabellänge	m	10	8
Anschlussnennweite		DN 72	DN 72
Zubehörsnennweite		DN 52 / DN 42	DN 72 / DN 52 / DN 42
Gewicht	kg	60	60
Abmessungen (L x B x H)	mm	970 x 690 x 995	970 x 690 x 995
Ausstattung			
Behälter im Lieferumfang		60 l	60 l
Behälter für Nasssaugbetrieb		-	-
Behälter für Trockenanwendungen		-	-
Longopac Entsorgungssystem		2.013-050.0	2.013-050.0
Filterabreinigung		vollautomatisch	halbautomatisch
Bestell-Nr.		<b>1.576-100.0</b>	<b>1.576-104.0</b>
Preis		2.800,00	2.355,00

Unverbindlich empfohlener Verkaufspreis exkl. MwSt.

## KOMPAKTKLASSE



IVC 60/24-2 Tact² M



IVC 60/12-1 Tact Ec

Technische Daten			
Stromart	Ph / V / Hz	1 / 220-240 / 50-60	1 / 220-240 / 50-60
Aufnahmeleistung im Betrieb	kW	2,4	1,2
Luftmenge	l/s / m³/h	148 / 532	62,5 / 225
Vakuum	mbar / kPa	254 / 25,4	244 / 24,4
Behälterinhalt	l	60	60
Filterfläche	m²	0,95	0,95
Staubklasse Hauptfilter		M	M
Schalldruckpegel	dB(A)	73	74
Kabellänge	m	8	10
Anschlussnennweite		DN 72	DN 72
Zubehörsnennweite		DN 52 / DN 42	DN 52 / DN 42
Gewicht	kg	60	59
Abmessungen (L x B x H)	mm	970 x 690 x 995	970 x 690 x 995

Ausstattung			
Behälter im Lieferumfang		60 l	60 l
Behälter für Nasssaugbetrieb		-	-
Behälter für Trockenanwendungen		-	-
Longopac Entsorgungssystem		-	2.013-050.0
Filterabreinigung		vollautomatisch	vollautomatisch
Bestell-Nr.		<b>1.576-105.0</b>	<b>1.576-102.0</b>
Preis		<b>2.875,00</b>	<b>3.485,00</b>

Unverbindlich empfohlener Verkaufspreis exkl. MwSt.

## Ex-SAUGER



NEU



IVS 100/75 M Z22\*

NEU



IVS 100/55 M Z22\*

NEU



IVS 100/40 M Z22\*

Technische Daten				
Stromart	Ph / V / Hz	3 / 400 / 50	3 / 400 / 50	3 / 400 / 50
Aufnahmeleistung im Betrieb	kW	7,5	5,5	4
Luftmenge	l/s / m³/h	149 / 536	139 / 500	139 / 500
Vakuum	mbar / kPa	360 / 36	250 / 25	150 / 15
Behälterinhalt	l	100	100	100
Filterfläche	m²	2,2	2,2	2,2
Staubklasse Hauptfilter		M	M	M
Schalldruckpegel	dB(A)	75	72	72
Kabellänge	m	8	8	8
Anschlussnennweite		DN 72	DN 72	DN 72
Zubehörsnennweite		DN 72 / DN 52	DN 72 / DN 52	DN 72 / DN 52
Gewicht	kg	188	155	140
Abmessungen (L x B x H)	mm	1215 x 674 x 1509	1215 x 674 x 1509	1215 x 674 x 1509

Ausstattung				
Behälter im Lieferumfang		100 l	100 l	100 l
Behälter für Trockenanwendungen		-	-	-
Staubklasse		M	M	M
Bauart		Z22	Z22	Z22
Filterabreinigung		manuell	manuell	manuell
Bestell-Nr.		<b>9.987-900.0</b>	<b>9.987-899.0</b>	<b>9.987-898.0</b>
Preis		<b>Preis auf Anfrage</b>	<b>Preis auf Anfrage</b>	<b>Preis auf Anfrage</b>

\*Abbildung kann vom Original abweichen.

## Ex-SAUGER



IV 60/30 M B1 (Z22)



IV 60/27-1 M B1 (Z22)



Technische Daten			
Stromart	Ph / V / Hz	3 / 400 / 50	1 / 220-240 / 50
Aufnahmeleistung im Betrieb	kW	3	2,7
Luftmenge	l/s / m³/h	68 / 244	65 / 234
Vakuum	mbar / kPa	286 / 28,6	240 / 24
Behälterinhalt	l	60	60
Filterfläche	m²	1,8	1,8
Staubklasse Hauptfilter		M	M
Schalldruckpegel	dB(A)	75	71
Kabellänge	m	8	10
Anschlussnennweite		DN 51	DN 51
Zubehörsnennweite		DN 51	DN 51
Gewicht	kg	90	100
Abmessungen (L x B x H)	mm	870 x 640 x 1820	920 x 640 x 1820

Ausstattung			
Behälter im Lieferumfang		nein	nein
Behälter für Trockenanwendungen		6.394-821.0	6.394-821.0
Staubklasse		M	M
Bauart		Z22	Z22
Filterabreinigung		manuell	manuell
Bestell-Nr.		<b>1.573-551.0</b>	<b>1.573-151.0</b>
Preis		<b>6.090,00</b>	<b>5.645,00</b>

Unverbindlich empfohlener Verkaufspreis exkl. MwSt.



IVC 60/30 Ap M Z22



IVC 60/12-1 Ec H Z22



Technische Daten			
Stromart	Ph / V / Hz	3 / 400 / 50	1 / 220-240 / 50-60
Aufnahmeleistung im Betrieb	kW	3	1,2
Luftmenge	l/s / m³/h	68 / 244	62,5 / 225
Vakuum	mbar / kPa	286 / 28,6	244 / 24,4
Behälterinhalt	l	60	60
Filterfläche	m²	1,9	0,95
Staubklasse Hauptfilter		M	H
Schalldruckpegel	dB(A)	77	76
Kabellänge	m	8	10
Anschlussnennweite		DN 72	DN 72
Zubehörsnennweite		DN 42	DN 42
Gewicht	kg	95	59
Abmessungen (L x B x H)	mm	970 x 690 x 1240	970 x 690 x 995

Ausstattung			
Behälter im Lieferumfang		60 l	60 l
Behälter für Trockenanwendungen		-	-
Staubklasse		M	H
Bauart		Z22	Z22
Filterabreinigung		manuell	-
Bestell-Nr.		<b>1.576-106.0</b>	<b>1.576-103.0</b>
Preis		<b>6.140,00</b>	<b>4.030,00</b>

Unverbindlich empfohlener Verkaufspreis exkl. MwSt.

## FLÜSSIGKEITS- UND SPÄNESAUGER



IVL 50/24-2

Technische Daten		
Stromart	Ph / V / Hz	1 / 220-240 / 50-60
Aufnahmeleistung im Betrieb	kW	2,4
Luftmenge	l/s / m³/h	112 / 403
Vakuum	mbar / kPa	235 / 23,5
Behälterinhalt	l	50
Filterfläche	m²	1
Schalldruckpegel	dB(A)	73
Kabellänge	m	8
Anschlussnennweite		DN 51
Zubehöرنennweite		DN 51
Gewicht	kg	110
Abmessungen (L × B × H)	mm	980 × 650 × 1250

Ausstattung	
Autom. Füllzustandsabschaltung	■
Bestell-Nr.	1.573-952.0
Preis	5.305,00

Unverbindlich empfohlener Verkaufspreis exkl. MwSt.

# SAUGSYSTEME FÜR DIE INDUSTRIE

**RINGLER**   
Kärcher Group



### Produktgesamtprogramm

- Flüssigkeits- und Spänesauger
- Industriestaubsauger
- Einbausauger
- Entstaubungsanlagen
- Stationäre Absauganlagen
- Vorabscheider

 MADE AND MANUFACTURED IN GERMANY

## FLÜSSIGKEITS- UND SPÄNESAUGER

Ermöglichen das Aufsaugen von Spänen und Emulsionen an Fräsmaschinen und modernen Bearbeitungszentren. An jedem Ort in Ihrem Betrieb. Ringler Industriesauger zeichnen sich durch eine kompakte und robuste Bauart aus. Das umfangreiche Zubehörangebot ermöglicht einen vielseitigen Einsatz und gewährleistet ein bestmögliches Reinigungsergebnis.



Aufsaugen von Flüssigkeiten, Emulsionen und Ölen bei der Werkstattreinigung



Aufsaugen von Kühlschmierstoffen beim Wechsel



Späne- und Kühlschmierstoffabsaugung bei der Maschinen- und Anlageninstandhaltung

## INDUSTRIESTAUBSAUGER

Für die allgemeine Werkstatt- und Betriebsreinigung, geeignet zum Aufsaugen krebserregender Stäube. Ringler Industriestaubsauger besitzen eine hochwertige Filtertechnik für lange Standzeiten und sind in den Filterkategorien L, M, H, mit einem Abscheidegrad bis zu 99,997 %, verfügbar. Die Sauger in dieser Produktgruppe besitzen absetzbare Sammelbehälter. Zu jedem Sauger ist ein umfangreiches Zubehörangebot erhältlich, um die bestmögliche Reinigungskraft für jede Anforderung zu gewährleisten.



Aufsaugen von Grobpartikeln, Stäuben und kleinen Flüssigkeitsmengen bei der allgemeinen Werkstattreinigung



Aufsaugen von Lebensmittelpulver, z.B. Mehl, in „H-Filter“- und „Zone-22“-Geräteausführung



Aufsaugen von mineralischen Rückständen, z.B. Beton

# EINBAUSAUGER

Einbausaugergeräte sind kompakte Kleinsauger, die geeignet für das punktuelle Erfassen von kleinen Mengen Spänen, Stanzspänen, Granulat, Kunststoffspänen und Stäuben sind. Für diese Produktgruppe stellt Ringler ein umfassendes und sehr vielfältiges Zubehörprogramm zur Verfügung.



RA 40 integriert in Roboterzelle



Ringler Saugdüse zur punktuellen Absaugung von Frässpänen



RA 40 in Schalldämmhaube

# ENTSTAUBUNGSANLAGEN

Entstauber (ENT) werden an Bearbeitungsstationen eingesetzt, um die dort entstehenden Stäube und Späne kontinuierlich und sicher abzusaugen. Eine automatische Filterabreinigung durch Rüttelmotor gewährleistet eine schonende Behandlung des Filters bei äußerst geringem Reststaubgehalt in der Abluft. Mobile Entstauber sichern eine optimale Arbeitssicherheit durch Einhaltung der Arbeitsplatzgrenzwerte (AGW). Zu jedem Sauger erhalten Sie optional ein umfangreiches Angebot an Erfassungsdüsen sowie viele Bestandteile des robusten und vielfältigen Ringler Rohrsystems Typ RA.



Entstauber an Sägen



Entstauber in Fertigungslinien integriert



Nahezu 100 % Stauberfassung durch kundenspezifische Erfassungsdüsen – auch per 3-D-Druck erhältlich

## STATIONÄRE ABSAUGANLAGEN

Stationäre Industriestaubsauger werden für das Aufsaugen von krebserregenden Stäuben eingesetzt. Eine hochwertige Filtertechnik garantiert lange Standzeiten bei einem Abscheidegrad bis zu 99,997 %. Die Anlagen sind als Ein- oder Mehrplatzsysteme verfügbar und ermöglichen das Aufsaugen von feinen Stäuben wie z.B. in der Lebensmittelindustrie. Ringler bietet Komplettlösungen aus einer Hand – von der Erfassungsdüse über die Rohrleitung bis hin zur richtigen Entsorgung.



Zentrale Absauganlage als Mehrplatzsystem in der metallverarbeitenden Industrie



Ausgelagerte Saugstelle für großflächige Zerspanungsplätze



Düse im 3-D-Druck für besondere Absaugaufgaben

## VORABSCHIEDER

Geeignet zum Abscheiden von Funkenflug sowie von klebrigen, sehr leichten und problematischen Prozessmedien. Schutz des Filters durch Minimierung der Staubbelastung im Vorfeld.



Geeignet zum Abscheiden von Funkenflug sowie von klebrigen, sehr leichten und problematischen Prozessmedien



Vorabscheiderdeckel 200-l-Fass für trockene Medien



Vorabscheider 110 Liter mit Deckel, Kranösen, fahrbar, Staplertransport, Entleerung über Klappe, für Schüttgüter, Sand, Grauguss etc.



# ALLES, WAS DAZUGEHÖRT: PASSENDES ZUBEHÖR FÜR ALLE BRANCHEN

Die große Vielfalt an Zubehörteilen bietet nahezu uneingeschränkte Einsatzmöglichkeiten. Selbst die Schläuche sind in ihrem Durchmesser und ihrer Beschaffenheit optimal auf das jeweilige Sauggut abgestimmt und lassen sich mühelos verlängern. Sämtliche Zubehöre sind elektrisch leitend.



## ADAPTER ZUBEHÖR

<b>NT → IV</b>	<b>NT → IV</b>	<b>NT → IVC</b>	<b>IVC → IV</b>	<b>IV → IVC</b>
 Gerät NT	 Gerät NT	 Gerät NT	 Gerät IVC	 Gerät IV
+	+	+	+	+
 Adapter NT auf IV (4.470-038.0) <b>DN 51</b>	 Adapter NT auf IV (4.470-039.0) <b>DN 61</b>	 Adapter NT auf IVC (6.902-002.0) <b>DN 52</b>	 Adapter IVC auf IV (6.902-001.0) <b>IVC auf IV DN 61</b>	 Adapter IV auf IVC (6.902-212.0) <b>IV auf IVC DN 72</b>
+	+	+	+	+
 Zubehör IV DN 51	 Zubehör IV DN 61	 Zubehör IVC DN 52	 Zubehör IV DN 61	 Zubehör IVC DN 72

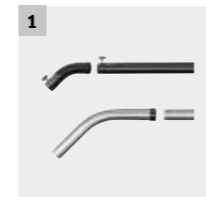



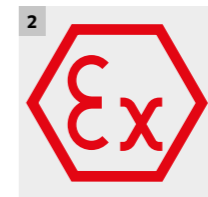

**1 Nennweitenbezeichnung Industriesauger**  
Die Nennweitenbezeichnung der Industriesauger kennzeichnet die Zubehörgeneration. Generation 1 mit Bezeichnung DN 51 und 61 passt für IV- und IVC-Sauger. Generation 2 mit DN 42, 52 und 72 ist passend für IVC- und IVR-Sauger. Beide Zubehörsysteme können mittels Adapter kombiniert werden.

















**2 Zubehör für Ex-Sauger**  
Alle Zubehöre für Industriesauger sind elektrisch leitfähig ausgeführt. Das Zubehör für Ex-Sauger wird separat mit dem Sauger zusammen zertifiziert. Diese Sauger dürfen nur mit dem speziell dafür ausgewiesenen Zubehör betrieben werden.

### Schlauchkonfektionierung mit Meterware

	Bezeichnung	Stück	DN 42	DN 52	DN 72
	Saugerschlauch als Meterware in gewünschtem Material und Länge	1			
<b>und</b>	 Saugeranschluss DN 72 auf gewählten Schlauchdurchmesser	1	6.902-178.0	6.902-177.0	6.902-173.0
<b>oder</b>	 Anschluss für Verlängerungsschlauch	1	6.902-170.0	6.902-168.0	6.902-173.0
<b>und</b>	 Zubehöranschluss drehbar	1	6.902-172.0	6.902-169.0	6.902-175.0
<b>und</b>	 Schlauchschelle 40-60 mm	2	6.902-167.0	6.902-167.0	6.902-176.0
<b>und</b>	 Schlauchmanschette	2	6.902-171.0	6.902-166.0	6.902-174.0



	Bestell-Nr.	UT	Preis
<b>Zubehörsets</b>			
 Saugset trocken, Feinstaub DN 42	2.869-106.0	02	749,26
 Saugset Flüssigkeit mit Feststoffen DN 42	2.869-107.0	02	852,94
 Saugset explosive Stäube DN 42	9.988-127.0	02	840,50
 Saugset Feststoffe, wenig Flüssigkeiten DN 52	2.869-108.0	02	866,76
 Saugset trocken, Grobpartikel DN 52	2.869-109.0	02	812,85
 Industrieset für leichte Anwendungen DN 51	2.641-177.0	02	872,29
 Industrieset für anspruchsvolle Anwendungen DN 51	2.641-178.0	02	1.523,40
 Industrieset für leichte Anwendungen DN 61	2.641-175.0	02	946,94
 Industrieset für anspruchsvolle Anwendungen DN 61	2.641-176.0	02	1.661,64
<b>Behälter</b>			
 Anbausatz Longopac für IV 60 & IV 100	2.050-078.0	02	74,49
 UBS Longopac Entsorgungssystem	2.013-050.0	02	1.119,74

	Bestell-Nr.	UT	Preis
 Longopac Entsorgungssack Mini (4 Stück)	6.907-506.0	02	203,73
 Behälter 60 Liter für Trockensaugbetrieb	6.394-821.0	02	539,14
 Behälter 60 Liter für Nasssaugbetrieb	6.394-822.0	02	1.016,06
 Behälter 100 Liter für Trockensaugbetrieb	6.394-823.0	02	633,14
 Behälter 100 Liter für Nasssaugbetrieb	6.394-824.0	02	1.119,74

Unverbindlich empfohlener Verkaufspreis exkl. MwSt.

## TROCKENSAUGER FÜR DIE PROFESSIONELLE UNTERHALTSREINIGUNG

Unsere Trockensauger müssen strenge Tests bestehen, bevor wir sie zu Ihnen in den harten Alltag lassen. Diese Geräte sind extrem leicht und robust gebaut, zeichnen sich durch Langlebigkeit aus und arbeiten sehr leise. Sie wurden speziell für den professionellen Einsatz in Hotels, Büros und im Einzelhandel entwickelt und genügen höchsten Anforderungen im Bereich der professionellen Gebäudereinigung. Auch bei unseren neuen batteriebetriebenen Saugern haben wir die Leistung weiter deutlich gesteigert. Dadurch können Sie jetzt kabellos und flexibel Reinigungsergebnisse erzielen, die auf dem Niveau von netzbetriebenen Geräten liegen.

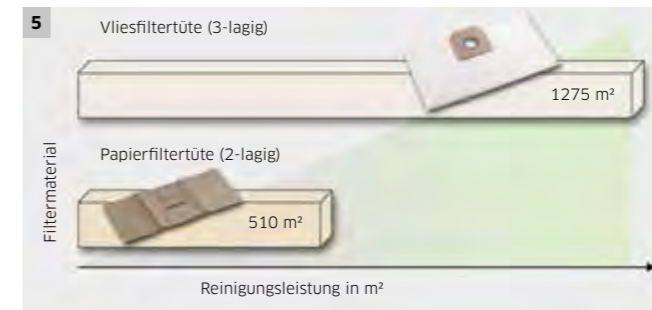
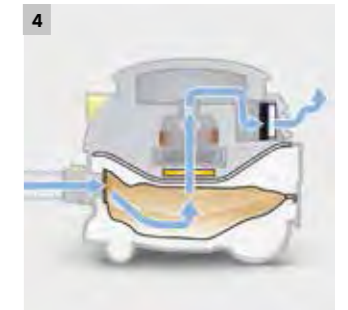

### 1 Erkennbar sicher und zuverlässig

Das gelbe Highflex-Kabel ist extrem reißfest, flexibel und verdrehsicher. Und dank seiner Signalfarbe auf den ersten Blick zuverlässig erkennbar. Somit werden Stolperfallen vermieden.

### 2 Das geht auch: Weniger kann mehr

Volle Reinigungskraft bei 40 Prozent weniger Stromverbrauch. Und dazu noch wesentlich leiser – das ist gerade noch ein Viertel der Lautstärke. Der T 12/1 eco!efficiency beweist beispielsweise eindrucksvoll, dass Ökologie und Effizienz 2 Seiten derselben Medaille sein können.

### 3 Lithium-Ionen-Technologie

Der leistungsstarke 36-Volt-Lithium-Ionen-Akku sorgt für lange Arbeitsintervalle bei gleichzeitig extrem guter Reinigungsleistung und bringt unsere batteriebetriebenen Geräte so auf eine Leistungsebene mit ihren netzbetriebenen Pendants.

### 4 Das 6-fach-Filtersystem inklusive HEPA

Das 6-fache Filtersystem mit 3-lagiger Vliesfiltertüte, Permanent-Hauptfilter, Motorschutzfilter und Ausblas-/HEPA-Filter sorgt mit einem Abscheidegrad von bis zu 99,997 Prozent für optimale Staubabscheidung in HEPA-Qualität.

### 5 Vliesfiltertechnologie

Kärcher Vliesfilter erreichen höhere und konstantere Saugkräfte als übliche Filter. Im Vergleich zu herkömmlichen Papierfiltertüten nehmen sie mehr als doppelt so viel Staub auf – bei um 10 Prozent verbessertem Abscheidegrad. Kärcher Vliesfilter sind äußerst reißfest und daher unverwundlich beim Aufsaugen scharfkantiger Teile wie Splitt oder Büroklammern. Und insgesamt langlebiger und kostensparend.

### 6 Geringe Gerätelautstärke

Durch schallgedämpfte Motoren und optimale Strömungskanäle konnte beim T 12/1 eco!efficiency der Geräuschpegel stark reduziert werden. Dies ermöglicht den Einsatz auch in lärmsensiblen Bereichen wie Hotels oder bei laufendem Geschäftsbetrieb.

# DAS EUROPÄISCHE ENERGIELABEL FÜR STAUBSAUGER

Was Kärcher mit den eco!efficiency-Staubsaugern längst bewiesen hat, wird jetzt europaweit Gesetz: mit weniger Leistung erfolgreich reinigen. Das seit dem 1. September 2014 geltende Energielabel der EU für Staubsauger begrenzt die Nennleistung netzgebundener Trockensauger auf maximal 1600 Watt. Jedes in Europa angebotene Gerät muss dann mit dem EU-Energielabel gekennzeichnet sein. Bei den beiden Trockensauger-Linien „Standard“ und „eco!efficiency“ von Kärcher stimmen Leistung und Effizienz – da bleiben keine Kundenwünsche offen.



## ENERG

енергия · ενεργεια

Y IJA

IE IA

### KÄRCHER

T 12/1 eco!efficiency

A

B

C

D

E

F

G

A

24,4 kWh/annum

ABCDEF

71dB

ABCDEF

24,4 kWh/annum

ABCDEF

71dB

ABCDEF

24,4 kWh/annum

ENERGIA · ЕНЕРГИЯ · ΕΝΕΡΓΕΙΑ  
ENERGIJA · ENERGY · ENERGIE · ENERGI

665/2013 - I

**A Effizienz auf einen Blick**  
Die Effizienzklasse ist eine europaweit einheitliche Einstufung und auf einen Blick erkennbar. Über die seit dem 1.9.2014 geltende Klasseneinteilung von A bis G ist ein direkter Vergleich möglich. Grundlage für die Einstufung in eine Effizienzklasse ist der jährliche Energieverbrauch (AE), dessen Wert aus einer Reihe verschiedener Parameter berechnet wird. Entscheidend ist somit vor allem die Leistungsaufnahme des Staubsaugers, aber auch die Reinigungswirkung fließt in die Bewertung ein. Übrigens: Alle eco!efficiency-Trockensauger von Kärcher bieten eine vergleichbare Reinigungsleistung wie die entsprechende Standardausführung.

**24,4 kWh/annum Eine Bezugsgröße zum Vergleichen**  
Der jährliche Energieverbrauch (AE) bezieht sich auf eine definierte Anzahl von Reinigungsvorgängen (50 pro Jahr) auf einer Standardwohnfläche (87 m<sup>2</sup>) und wird als Referenzwert auf dem Energielabel angegeben. Dieser Wert muss mindestens < 62 kWh/a betragen (Klasse G) und wird auf dem Energielabel besonders hervorgehoben. Der tatsächliche jährliche Energieverbrauch ist jedoch vom Nutzerverhalten abhängig, insbesondere von Verschmutzungsgrad, Reinigungsfläche und Häufigkeit der Reinigung.

**71dB Leistung statt Lautstärke**  
Nicht nur das Einsparen von Energie ist praktischer Umweltschutz, auch die Reduzierung der Lautstärke. Eine Schallpegeldifferenz von ± 10 dB(A) entspricht einer wahrgenommenen Verdoppelung bzw. Halbierung der Lautstärke. Entsprechend wird ein Sauger mit 71 dB(A) Schallleistungspegel gegenüber einem mit 81 dB(A) nur halb so laut wahrgenommen. Das Energielabel liefert mit der Angabe des Schallleistungspegels eine zusätzliche objektive Entscheidungshilfe.

**ABCDEF Staub saugen und zurückhalten**  
Beim Staub saugen ist auch entscheidend, was hinten nicht mehr rauskommt. Beim Staubsauger ist über die Reinigungsleistung hinaus auch die Staubemission von Bedeutung und wird auf dem Energielabel klassifiziert von A bis G ausgewiesen. Die Werte zur Staubemission werden vom Hersteller anhand eines standardisierten Messverfahrens gemäß EU-Verordnung ermittelt.

**Hart und weich sauber getrennt**  
Die Reinigungsunterschiede zwischen Hartboden und Teppichboden sind gravierend und nicht direkt zu vergleichen. Entsprechend werden die Reinigungsklassen für Hartboden und Teppichboden getrennt ausgewiesen. Neben der Effizienzklasse für Universalstaubsauger werden auf dem Energielabel auch die Hartbodenreinigungsklasse und die Teppichbodenreinigungsklasse in Klassen von A bis G gezeigt. Bei Spezialsaugern für nur eine Bodenart entfällt entsprechend das jeweils gegenteilige Etikett. Die Mindestanforderungen für die Staubaufnahme betragen bei Teppichboden dpuf ≥ 70 % und für Hartflächen dpuhf ≥ 95 %.

## TROCKENSAUGER eco!efficiency



T 15/1 eco!efficiency



T 12/1 eco!efficiency

### Technische Daten

Energieeffizienzklasse		A
Luftmenge	l/s	43
Vakuum	mbar / kPa	230 / 23
Behälterinhalt	l	15
Nennleistungsaufnahme	W	750
Spannung	V	220-240
Standardnennweite		DN 32
Kabellänge	m	15
Schallleistungspegel	dB(A)	70
Gewicht	kg	8
Abmessungen (L x B x H)	mm	406 x 320 x 434

### Ausstattung

Saugschlauch	m	2,5 / mit Krümmer
Teleskopsaugrohr		Standard
Filtertüte		Vlies
Permanent-Filterkorb Vlies		■
Umschaltbare Bodendüse	mm	285

Bestell-Nr.	1.355-246.0
Preis	395,00

■ Im Lieferumfang enthalten. Unverbindlich empfohlener Verkaufspreis exkl. MwSt.

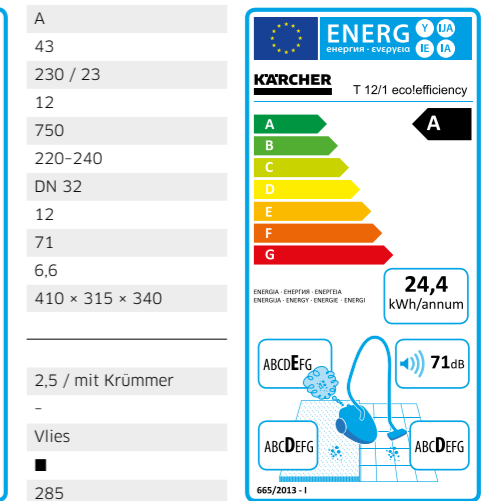
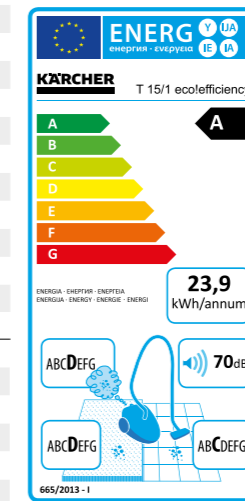

T 10/1 eco!efficiency



T 7/1 eco!efficiency

### Technische Daten

Energieeffizienzklasse		B
Luftmenge	l/s	43
Vakuum	mbar / kPa	230 / 23
Behälterinhalt	l	10
Nennleistungsaufnahme	W	750
Spannung	V	220-240
Standardnennweite		DN 32
Kabellänge	m	12
Schallleistungspegel	dB(A)	67
Gewicht	kg	5,9
Abmessungen (L x B x H)	mm	355 x 310 x 410

### Ausstattung

Saugschlauch	m	2,5 / mit Krümmer
Teleskopsaugrohr		-
Filtertüte		Vlies
Permanent-Filterkorb Vlies		■
Umschaltbare Bodendüse	mm	270

Bestell-Nr.	1.527-413.0
Preis	210,00

■ Im Lieferumfang enthalten. Unverbindlich empfohlener Verkaufspreis exkl. MwSt.

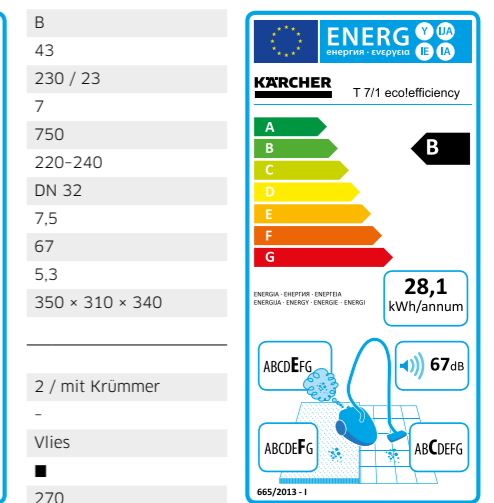
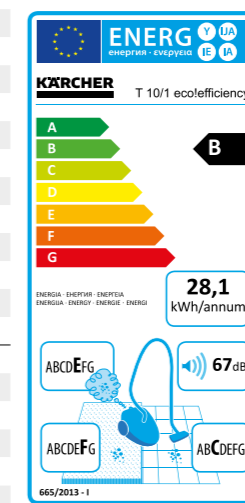

## TROCKENSAUGER - 15 LITER



T 15/1 HEPA + ESB 28



T 15/1 HEPA

### Technische Daten

Energieeffizienzklasse	G
Luftmenge	l/s 61
Vakuum	mbar / kPa 244 / 24,4
Behälterinhalt	l 15
Nennleistungsaufnahme	W 1180
Spannung	V 220-240
Standardnennweite	DN 32
Kabellänge	m 15
Schalleistungspegel	dB(A) 76
Gewicht	kg 8
Abmessungen (L x B x H)	mm 406 x 320 x 434

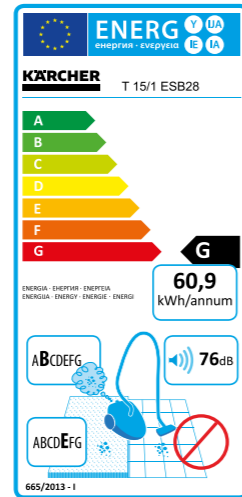

Energieeffizienzklasse	E
Luftmenge	l/s 61
Vakuum	mbar / kPa 244 / 24,4
Behälterinhalt	l 15
Nennleistungsaufnahme	W 1150
Spannung	V 220-240
Standardnennweite	DN 32
Kabellänge	m 15
Schalleistungspegel	dB(A) 73
Gewicht	kg 8
Abmessungen (L x B x H)	mm 406 x 320 x 434

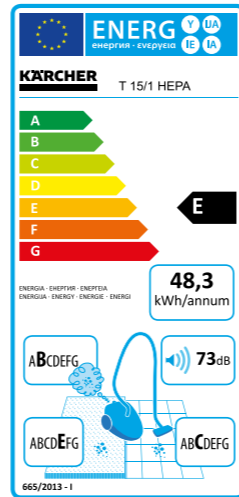

### Ausstattung

Saugschlauch	m	-
Teleskopsaugrohr	-	-
Filtertüte	Vlies	-
Permanent-Filterkorb Vlies	■	-
Umschaltbare Bodendüse	mm	-

Bestell-Nr. **1.355-242.0**

Preis **570,00**

2,5 / mit Krümmer  
Standard

Vlies

■

285

Bestell-Nr. **1.355-235.0**

Preis **395,00**

■ Im Lieferumfang enthalten. Unverbindlich empfohlener Verkaufspreis exkl. MwSt.

## TROCKENSAUGER - 10-12 LITER



T 12/1



T 10/1

### Technische Daten

Energieeffizienzklasse	E
Luftmenge	l/s 61
Vakuum	mbar / kPa 244 / 24,4
Behälterinhalt	l 12
Nennleistungsaufnahme	W 1150
Spannung	V 220-240
Standardnennweite	DN 32
Kabellänge	m 12
Schalleistungspegel	dB(A) 77
Gewicht	kg 6,6
Abmessungen (L x B x H)	mm 410 x 315 x 340

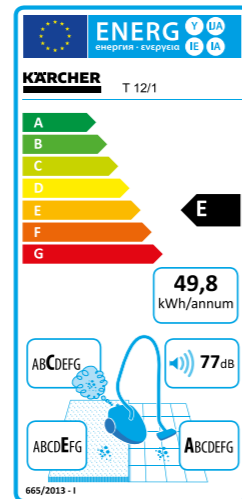

Energieeffizienzklasse	E
Luftmenge	l/s 61
Vakuum	mbar / kPa 244 / 24,4
Behälterinhalt	l 10
Nennleistungsaufnahme	W 1100
Spannung	V 220-240
Standardnennweite	DN 32
Kabellänge	m 10
Schalleistungspegel	dB(A) 75
Gewicht	kg 6
Abmessungen (L x B x H)	mm 355 x 310 x 385

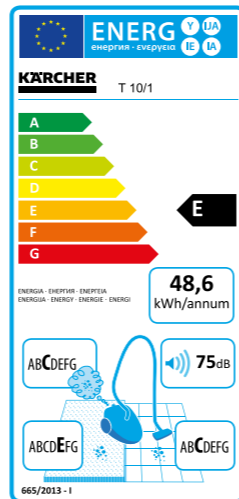

### Ausstattung

Saugschlauch	m	2,5 / mit Krümmer
Saugrohr, Metall 2 x 0,5 m	■	-
Filtertüte	Vlies	-
Permanent-Filterkorb Nylon	-	-
Umschaltbare Bodendüse	mm	285

Bestell-Nr. **1.355-100.0**

Preis **270,00**

2,5 / mit Krümmer

■

Vlies

■

270

Bestell-Nr. **1.527-150.0**

Preis **169,00**

■ Im Lieferumfang enthalten. Unverbindlich empfohlener Verkaufspreis exkl. MwSt.

## AKKUSAUGER

NEU



T 9/1 Bp

### Technische Daten

Energieeffizienzklasse	-
Luftmenge	l/s 46
Vakuum	mbar / kPa 207 / 20,7
Behälterinhalt	l 9
Nennleistung	W 650
Spannung	V 220-240
Standardnennweite	DN 35
Kabellänge	-
Schalldruckpegel EN 60335-2-69:2010 Unsicherheit K = 1 dB(A)	dB(A) 62
Schalleistungspegel	dB(A) -
Gewicht	kg 7,2
Abmessungen (L x B x H)	mm 419 x 325 x 381

### Ausstattung

Saugschlauch	m	2,5 / mit Krümmer
Teleskopsaugrohr	-	Standard
Filtertüte	Vlies	-
Waschbarer Nylonfilter (Hauptfilter)	■	-
Umschaltbare Bodendüse	mm	290

Bestell-Nr. **1.528-111.0**

Preis **590,00**

■ Im Lieferumfang enthalten. Unverbindlich empfohlener Verkaufspreis exkl. MwSt.

## RÜCKENSAUGER

NEU



BV 5/1 Bp



BV 5/1

### Technische Daten

Energieeffizienzklasse	-	E
Luftmenge	l/s 46	61
Vakuum	mbar / kPa 207 / 20,7	244 / 24,4
Behälterinhalt	l 5	5
Nennleistung	W 650	1300
Spannung	V 220-240	220-240
Standardnennweite	DN 35	DN 32
Kabellänge	m -	15
Schalldruckpegel EN 60335-2-69 Unsicherheit K = 1 dB(A)	dB(A) 57	64
Schalleistungspegel	dB(A) -	78
Gewicht	kg 8,7	5,3
Abmessungen (L x B x H)	mm 400 x 320 x 636	400 x 320 x 540

### Ausstattung

Saugschlauch	m	1,5 / mit Krümmer	1,5 / mit Krümmer
Teleskopsaugrohr	-	Standard	Standard
Filtertüte	Vlies	-	Vlies
Waschbarer Nylonfilter (Hauptfilter)	■	-	■
Umschaltbare Bodendüse	mm	290	285

Bestell-Nr. **1.394-219.0**

Preis **680,00**

Bestell-Nr. **1.394-200.0**

Preis **480,00**

■ Im Lieferumfang enthalten. Unverbindlich empfohlener Verkaufspreis exkl. MwSt.

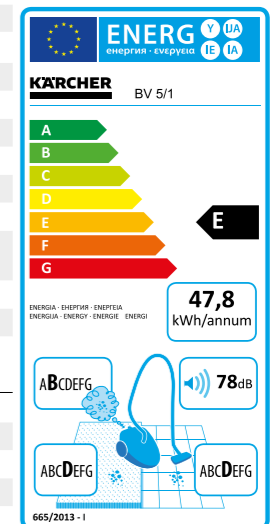

## AKKUBETRIEBENER ELEKTROBESEN



EB 30/1 Adv Li-Ion



EB 30/1 Li-Ion

### Technische Daten

Arbeitsbreite	mm	300	300
Behälterinhalt	l	1	1
Spannung	V	220-240	220-240
Betriebsdauer (Textilfläche / Hartfläche)	min	82 / 104	41 / 52
Ladezeit Akku	h	1	5
Gewicht	kg	2,3	2
Abmessungen (L x B x H)	mm	250 x 300 x 1100	250 x 300 x 1100

### Ausstattung

Akku 7,2 V / 2,6 Ah	■	■
Wechselakku 7,2 V / 2,6 Ah	■	-
Steckernetzteil-Ladegerät BC 1/0.45	-	■
Schnellladegerät BC 1/1.8	■	-
Bürstenwalze, Standard	■	■
<b>Bestell-Nr.</b>	<b>1.545-127.0</b>	<b>1.545-126.0</b>
<b>Preis</b>	<b>350,00</b>	<b>185,00</b>

■ Im Lieferumfang enthalten. Unverbindlich empfohlener Verkaufspreis exkl. MwSt.

## TEPPICHBÜRSTSAUGER - 60 ZENTIMETER ARBEITSBREITE



CV 60/2 RS Bp Pack

### Technische Daten

Arbeitsbreite	mm	610
Luftmenge	l/s	34
Vakuum	mbar / kPa	117 / 11,7
Behälterinhalt	l	17
Max. Aufnahmeleistung	W	1224
Spannung	V	36
Standardnennweite		DN 32
Kabellänge	m	-
Leistung Bürstenmotor	W	373
Gewicht	kg	203
Abmessungen (L x B x H)	mm	1120 x 640 x 1290

### Ausstattung

Fugendüse und Polsterdüse	■	■
Saugrohr, herausnehmbar	■	■
Dehnsaugschlauch, herausnehmbar	■	■
Filtertüte	Papier	■
Filterzustandsanzeige	■	■
Bürstenwalze	Stück	2
<b>Bestell-Nr.</b>	<b>1.011-028.0</b>	
<b>Preis</b>	<b>9.240,00</b>	

■ Im Lieferumfang enthalten. Unverbindlich empfohlener Verkaufspreis exkl. MwSt.

## TEPPICHBÜRSTSAUGER - 48 BIS 38 ZENTIMETER ARBEITSBREITE



CV 48/2 Adv



CV 38/2 Adv

### Technische Daten

Energieeffizienzklasse		B	C
Arbeitsbreite	mm	480	380
Luftmenge	l/s	48	48
Vakuum	mbar / kPa	250 / 25	250 / 25
Behälterinhalt	l	5,5	5,5
Nennleistungsaufnahme	W	1050	1050
Spannung	V	220-240	220-240
Standardnennweite		DN 35	DN 35
Kabellänge	m	12	12
Schalleistungspegel	dB(A)	80	80
Leistung Bürstenmotor	W	150	150
Gewicht	kg	10	9,5
Abmessungen (L x B x H)	mm	350 x 485 x 1215	351 x 391 x 1215

### Ausstattung

Fugendüse und Polsterdüse	■	■
Saugrohr, herausnehmbar	■	■
Dehnsaugschlauch, herausnehmbar	■	■
Filtertüte	Vlies	Vlies
Filterzustandsanzeige	■	■
Bürstenwalze	Stück	1
<b>Bestell-Nr.</b>	<b>1.057-321.0</b>	<b>1.033-330.0</b>
<b>Preis</b>	<b>565,00</b>	<b>445,00</b>

■ Im Lieferumfang enthalten. Unverbindlich empfohlener Verkaufspreis exkl. MwSt.

## TEPPICHBÜRSTSAUGER - 38 BIS 30 ZENTIMETER ARBEITSBREITE



CV 38/1



CV 30/1









### Technische Daten











Energieeffizienzklasse		C	D
Arbeitsbreite	mm	380	300
Luftmenge	l/s	48	48
Vakuum	mbar / kPa	207 / 20,7	207 / 20,7
Behälterinhalt	l	5,5	5,5
Nennleistungsaufnahme	W	1000	1000
Spannung	V	220-240	220-240
Standardnennweite		DN 35	DN 35
Kabellänge	m	12	12
Schalleistungspegel	dB(A)	80	80
Gewicht	kg	8,7	8,4
Abmessungen (L x B x H)	mm	320 x 390 x 1220	320 x 310 x 1220

### Ausstattung

Fugendüse und Polsterdüse	■	■
Saugrohr, herausnehmbar	■	■
Dehnsaugschlauch, herausnehmbar	■	■
Filtertüte	Vlies	Vlies
Filterzustandsanzeige	■	■
Bürstenwalze	Stück	1
<b>Bestell-Nr.</b>	<b>1.435-115.0</b>	<b>1.435-116.0</b>
<b>Preis</b>	<b>385,00</b>	<b>340,00</b>

■ Im Lieferumfang enthalten. Unverbindlich empfohlener Verkaufspreis exkl. MwSt.

	Stück	Bestell-Nr.	UT	Preis
<b>Papierfilter (2-lagig) Staubklasse M geprüft</b>				
 Papierfiltertüten (T 7/1; T 9/1; T 10/1)	10 Stk	6.904-333.0	02	<b>15,82</b>
 Papierfiltertüten (T 12/1)	10 Stk	6.904-312.0	02	<b>23,61</b>
 Papierfiltertüten (T 15/1)	10 Stk	6.907-019.0	02	<b>29,12</b>
 Papierfiltertüten (CV 30-38/1; CV 38-48/2)	10 Stk	6.904-294.0	02	<b>17,91</b>
 Papierfiltertüten (BV 5/1)	10 Stk	6.904-403.0	02	<b>15,90</b>
<b>Vliesfiltertüten (3-lagig) Staubklasse M geprüft</b>				
 Vliesfiltertüten (BV 5/1; T 9/1; T 7/1)	10 Stk	6.904-335.0	02	<b>21,42</b>
 Vliesfiltertüten (T 10/1; T 12/1)	10 Stk	6.904-315.0	02	<b>29,12</b>
 Vliesfiltertüten (T 15/1)	10 Stk	6.907-017.0	02	<b>38,61</b>
 Vliesfiltertüten (CV 30-38/1; CV 38-48/2)	10 Stk	6.904-305.0	02	<b>22,47</b>

	Stück	Bestell-Nr.	UT	Preis
<b>Spezialdüsen</b>				
 Turbopolsterdüse DN 32 mit luftantriebener Bürste		2.860-113.0	02	<b>56,92</b>
 Turbobodendüse DN 32 mit luftantriebener Bürste		2.860-114.0	02	<b>89,27</b>
 Fugendüse DN 32		6.903-403.0	02	<b>2,11</b>
 Heizkörperbürste DN 32 (auf Fugendüse 6.903-403.0)		6.903-404.0	02	<b>4,79</b>
 Saugpinsel DN 32		6.903-887.0	02	<b>5,61</b>
 Polsterdüse DN 32		6.903-402.0	02	<b>5,19</b>
 Polsterdüse DN 35 (für T 7/1 Classic)		9.770-605.0	02	<b>1,30</b>
 Fugendüse DN 35 (für T 7/1 Classic)		9.770-638.0	02	<b>1,96</b>
<b>Bodendüsen</b>				
 Kombidüse DN 32 mit Edelstahl-Gleitsohle		6.906-211.0	02	<b>41,61</b>
 Kombidüse DN 32 mit Edelstahl-Gleitsohle und Rollen		6.907-410.0	02	<b>47,05</b>
 Kombidüse DN 35 (für T 7/1 Classic)		6.907-496.0	02	<b>24,74</b>

Unverbindlich empfohlener Verkaufspreis exkl. MwSt.

## DAMIT KEIN SCHMUTZ IM TEPPICH BLEIBT.

Teppichflächen in Bürogebäuden, Hotels oder Schulen werden täglich stark beansprucht. Hier haben sich Teppichreiniger von Kärcher bewährt. Sie sind robust, leistungsstark sowie vielseitig und eignen sich für die Grund- und Zwischenreinigung von Teppichbelägen und die Fleckenentfernung auf textilen Oberflächen. Auch Polster und Autositze werden mit Kärcher Teppichreinigern fasertief sauber. Mit entsprechendem Zubehör sind sie sogar in der Fliesenreinigung einsetzbar.



### Inhaltsverzeichnis Teppichgrundreinigungsgeräte

Sprühextraktionsgeräte	Seite 112
Profi-Waschkopf	Seite 113
Luftgebläse	Seite 113
Teppichgrundreinigungsautomaten	Seite 114
Teppichzwischenreinigungsgerät	Seite 114
Zubehör	Seite 115

### 1 Restfeuchte in Prozent

10,2	Wettbewerber A
7,5	Wettbewerber B
6,1	Wettbewerber C
3,8	Puzzi Kärcher

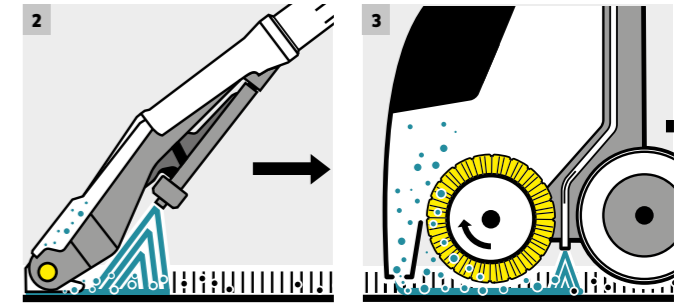

### 1 Schneller wieder trocken

Durch die kräftige Saugturbine des Kärcher Puzzi bleibt extrem wenig Feuchtigkeit zurück: Das Gewebe ist um bis zu 63 Prozent schneller begehbar als bei vergleichbaren Wettbewerbsprodukten.

### 2 Das Sprühextraktionsprinzip

Beim Waschsaugen wird das Wasser mit Reinigungsmittel – in einem Arbeitsgang – aufgesprüht und über eine Düse sofort wieder abgesaugt. Das Lösen und Entfernen von Schmutz erfolgt in einem Arbeitsschritt. Durch die geringe Restfeuchte sind Böden schneller wieder begehbar.

### 3 Gründlich sauber

Bei Teppichreinigungsgeräten mit Walzenbürste wird die Reinigungswirkung des Reinigungsmittels zusätzlich mit der Bürstenmechanik unterstützt. Darüber hinaus werden die Fasern neu ausgerichtet.

### 4 Zweifach vielseitig

Die BRC 45/45 C und BRC 40/22 C mit Kehreinrichtung sind multifunktionale Allrounder. Bei der fasertiefen Teppichgrundreinigung mit Sprühextraktion und mechanischer Bürstenunterstützung sorgen gegenläufig rotierende Walzen für maximale Laufruhe durch Ausgleich der Eigenbewegungen. Für die wirtschaftliche Teppichzwischenreinigung empfiehlt sich das Reinigungsmittel iCapsol RM 768 von Kärcher, das die Trocknungszeit enorm verkürzt.

### 5 Innovatives Zubehör

Das Zubehör der Puzzi ist mit einer Vielzahl an Innovationen ausgestattet. Ein flexibles Gelenk ermöglicht die bestmögliche Extraktion in jedem Winkel. Auch das Arbeiten unter Gegenständen ist komfortabel möglich, Fehlanwendungen werden vermieden. Das modulare System ermöglicht den schnellen Wechsel zwischen Boden-, Polster- oder Fugendüse.

### 6 Reinigungsmittel von Kärcher

CarpetPro Teppichreiniger RM 760 Pulver ist ein Sprühextraktionsgrundreiniger mit Encapsulation-Technologie und Geruchsvernichter. Entfernt schlechte Gerüche dauerhaft. Aufwendiges Spülen entfällt. CarpetPro Teppichspülung RM 763 entfernt restliche Schmutz- und Tensidrückstände aus Teppichbodenbelägen und Textiloberflächen. Reduziert den Spülaufwand. Für aufgefrischte Fasern und Farben.

### 7 Eines für alle: das Handtool

Das unverzichtbare Handtool passt für alle Teppichreinigungsgeräte von Puzzi 8/1 bis Puzzi 30/4. Weil alle Zubehöre untereinander kompatibel sind, können Sie für jedes Reinigungsproblem und jedes Gerät immer das passende Zubehör einsetzen.



## SPRÜHEXTRAKTIONSGERÄTE - 30 LITER



Puzzi 30/4



Puzzi 30/4 E

Technische Daten			
Max. Flächenleistung	m <sup>2</sup> /h	60-75	60-75
Luftmenge	l/s	74	74
Vakuum	mbar / kPa	254 / 25,4	254 / 25,4
Sprühmenge	l/min	3	3
Sprühdruck	bar	4	4
Tank Frischwasser	l	30	30
Tank Schmutzwasser	l	15	15
Gewicht	kg	26	28
Abmessungen (L × B × H)	mm	580 × 460 × 930	580 × 460 × 930

Ausstattung			
Sprühschlauch mit integrierter Wasserzuführung	m	4	4
Breite Bodendüse komplett mit flexibler Sauglippe		□	□
Handtool		■	■
Steckdose für Profi-Waschkopf		PW 30/1	PW 30/1
<b>Bestell-Nr.</b>		<b>1.101-120.0</b>	<b>1.101-122.0</b>
<b>Preis</b>		<b>1.925,00</b>	<b>2.830,00</b>

■ Im Lieferumfang enthalten. □ Mögliches Zubehör. Unverbindlich empfohlener Verkaufspreis exkl. MwSt.

## SPRÜHEXTRAKTIONSGERÄTE - 10 UND 8 LITER



Puzzi 10/2 Adv



Puzzi 10/1



Puzzi 8/1 C

Technische Daten				
Max. Flächenleistung	m <sup>2</sup> /h	30-45	20-25	12-18
Luftmenge	l/s	54	54	61
Vakuum	mbar / kPa	220 / 22	220 / 22	236 / 23,6
Sprühmenge	l/min	2	1	1
Sprühdruck	bar	2	1	1
Tank Frischwasser	l	10	10	8
Tank Schmutzwasser	l	9	9	7
Gewicht	kg	11,5	10,7	9,8
Abmessungen (L × B × H)	mm	705 × 320 × 435	705 × 320 × 435	530 × 330 × 440

Ausstattung				
Sprühschlauch mit integrierter Wasserzuführung	m	2,5	2,5	2,5
Schmale Bodendüse komplett mit flexibler Sauglippe		■	■	-
Handtool		■	■	■
Polsterdüse		-	■	■
Steckdose für Profi-Waschkopf		PW 30/1	-	-
<b>Bestell-Nr.</b>		<b>1.193-120.0</b>	<b>1.100-130.0</b>	<b>1.100-225.0</b>
<b>Preis</b>		<b>1.065,00</b>	<b>690,00</b>	<b>505,00</b>

■ Im Lieferumfang enthalten. Unverbindlich empfohlener Verkaufspreis exkl. MwSt.

## PROFI-WASCHKOPF



PW 30/1 (Puzzi 10/2 Adv)



PW 30/1 (Puzzi 30/4 und Puzzi 30/4 E)

Technische Daten			
Max. Flächenleistung	m <sup>2</sup> /h	40-55	70-110
Leistung Bürstenmotor	W	60	60
Spannung	V	220-240	220-240
Gewicht	kg	5,7	5,9
Abmessungen (L × B × H)	mm	350 × 260 × 835	350 × 260 × 835
<b>Bestell-Nr.</b>		<b>1.913-102.0</b>	<b>1.913-103.0</b>
<b>Preis</b>		<b>695,00</b>	<b>705,00</b>

Unverbindlich empfohlener Verkaufspreis exkl. MwSt.

## LUFTGEBLÄSE



AB 20



Afd

Technische Daten			
Volumenstrom	m <sup>3</sup> /h	1115	554
Kabellänge	m	7,6	-
Aufnahmeleistung	W	102	-
Spannung	V	220-240	-
Gewicht	kg	11	11
Drehzahl	U/min	1355	1370
Abmessungen (L × B × H)	mm	570 × 470 × 300	640 × 510 × 300

Ausstattung			
Integrierte Netzkabelaufnahme		■	-
Robustes Kunststoffgehäuse		■	■
Ergonomischer Tragegriff		■	■
<b>Bestell-Nr.</b>		<b>1.004-045.0</b>	<b>2.864-010.0</b>
UT		-	02
<b>Preis</b>		<b>700,00</b>	<b>1.275,96</b>

■ Im Lieferumfang enthalten. Unverbindlich empfohlener Verkaufspreis exkl. MwSt.

## TEPPICHGRUNDREINIGUNGSAUTOMATEN - 45 UND 30 ZENTIMETER



BRC 45/45 C



BRC 40/22 C



BRC 30/15 C

Technische Daten			
Flächenleistung (Grundreinigung/ Zwischenreinigung iCapsol)	m <sup>2</sup> /h	350 / 1000	900 / -
Luftmenge	l/s	45	47
Vakuum	mbar / kPa	300 / 30	299 / 30
Sprühdruck Grundreinigung	bar	7	3,5
Sprühmenge Grundreinigung	l/min	3,2	2,5
Arbeitsbreite Bürsten	mm	410	270
Arbeitsbreite Saugen	mm	450	315
Tank Frisch-/Schmutzwasser	l	45 / 38	22 / 19
Gewicht	kg	48	45,5
Abmessungen (L x B x H)	mm	770 x 545 x 1250	889 x 470 x 1118

Ausstattung			
Arbeitsrichtung		vorwärts oder rückwärts	rückwärts
Handtool optional		■	■
iCapsol-Betrieb		■	-
Anzahl Walzen	Stück	2	1
<b>Bestell-Nr.</b>		<b>1.008-056.0</b>	<b>1.008-062.0</b>
<b>Preis</b>		<b>5.650,00</b>	<b>2.330,00</b>

■ Im Lieferumfang enthalten. Unverbindlich empfohlener Verkaufspreis exkl. MwSt.

## TEPPICHZWISCHEN- REINIGUNGSGERÄT



BRS 43/500 C

Technische Daten			
Flächenleistung (Zwischenreinigung iCapsol)	m <sup>2</sup> /h	300	
Sprühdruck Zwischenreinigung	bar	3,4	
Sprühmenge Zwischenreinigung	l/min	0,38	
Arbeitsbreite Bürsten	mm	430	
Tankinhalt Frischwasser	l	7,5	
Gewicht	kg	25	
Abmessungen (L x B x H)	mm	400 x 460 x 1160	

Ausstattung			
Arbeitsrichtung		vorwärts oder rückwärts	
Handtool		-	
iCapsol-Betrieb		■	
iCapsol-Tank on-board		■	
Anzahl Walzen	Stück	2	
Batterie und Ladegerät inkl.		-	
<b>Bestell-Nr.</b>		<b>1.006-671.0</b>	
<b>Preis</b>		<b>2.277,00</b>	

■ Im Lieferumfang enthalten. Unverbindlich empfohlener Verkaufspreis exkl. MwSt.

	Bestell-Nr.	UT	Preis
Sprüh-Saugschläuche (nicht für Puzzi 30/4 und 30/4 E)			
Sprüh-Saugschlauch DN 32 2,5 m	6.394-826.0	02	63,76



Sprüh-Saugschlauch DN 32 4 m	6.394-375.0	02	99,69
------------------------------	-------------	----	-------



Düsen			
Flexible Bodendüse 240 mm	4.130-007.0	02	155,52
Flexible Bodendüse 350 mm	4.130-011.0	02	172,63



Polsterdüse 110 mm	4.130-001.0	02	31,80
--------------------	-------------	----	-------



Fugendüse DN32	4.130-010.0	02	24,74
----------------	-------------	----	-------



Verlängerungsrohr 780 mm, DN32	4.025-004.0	02	57,54
--------------------------------	-------------	----	-------

Hartflächenadapter			
Hartflächenadapter 240 mm	4.762-014.0	02	28,31
Hartflächenadapter 350 mm	4.762-017.0	02	31,81



Unverbindlich empfohlener Verkaufspreis exkl. MwSt.

## HEISS UND DRUCKVOLL GEGEN SCHMUTZ.

Die professionellen Kärcher Dampfreiniger und Dampfsauger beweisen, dass Dampf viel mehr ist als nur warme Luft. Gerade, wenn eine zuverlässige Reinigung ohne Chemie gefordert ist, sind diese Geräte überzeugend wirtschaftlich und gesundheitsschonend. Die Domäne von Dampfreiniger und Dampfsauger sind Nass- und Hygienebereiche, alle Hartböden, sämtliche Flächen aus Glas und Fliesen, Armaturen, aber mit dem passenden Zubehör auch textile Oberflächen.



### Inhaltsverzeichnis Dampfreiniger/-sauger

Dampfsauger	Seite 118
Dampfreiniger	Seite 118
Zubehör	Seite 119



### 1 Kompakt und wirtschaftlich

Der Dampfreiniger SG 4/4 von Kärcher verbindet den Vorteil kompakter Abmessungen mit erstaunlicher Leistungsstärke. Das Gerät arbeitet mit 4 Bar Dampfdruck und gewährleistet eine besonders wirtschaftliche Reinigung. Die umfangreiche Zubehörauswahl macht den Dampfreiniger zum vielseitig einsetzbaren Multitalent. Das 2-Tank-System verkürzt die Aufheizzeiten und sorgt für unterbrechungsfreies Arbeiten. Mit insgesamt 4 Liter Füllvolumen ist der SG 4/4 für ausreichend lange Arbeitsintervalle ausgelegt. In Verbindung mit dem entsprechenden Zubehör ist das Gerät neben der Reinigung von Hartflächen auch bestens zur chemiefreien Reinigung textiler Oberflächen geeignet. Dank VapoHydro-Funktion können Dampfmenge und Sättigung perfekt auf den jeweiligen Untergrund eingestellt werden.



### 2 Reinigung mit Volldampf

Ob auf Hartböden, Edelstahloberflächen, Armaturen, Glasflächen, Küchengeräten oder Industrieanlagen – wenn es darum geht, hartnäckige Verschmutzungen auf hygienische und effektive Art zu entfernen, ist der Dampfsauger SGV 8/5 genau die richtige Lösung. Das Gerät geht mit seiner ecoefficiency-Stufe in puncto Nachhaltigkeit neue Wege und überzeugt durch leisen und energiesparenden Betrieb. In vielen Fällen lassen sich sogar ohne Reinigungsmittel erstklassige Reinigungsergebnisse erzielen. Die innovative Selbstreinigungsfunktion beseitigt Ablagerungen im Gerätekreislauf zuverlässig und verlängert die Lebensdauer des Geräts.

## DAMPFREINIGER



SG 4/4

## Technische Daten

Spannung	V	220-240
Heizleistung	W	2300
Tankinhalt	l	4
Kabellänge	m	7,5
Dampfdruck	bar	4
Gewicht ohne Zubehör	kg	8
Abmessungen (L x B x H)	mm	475 x 320 x 275

## Ausstattung

Dampfschlauch mit Handgriff	■
Dampfrohre 2 x	■
Bodendüse	■
Rundbürste	■
Polsterdüse mit Bürste	■
Bestell-Nr.	1.092-104.0
Preis	945,00

■ Im Lieferumfang enthalten. Unverbindlich empfohlener Verkaufspreis exkl. MwSt.

## DAMPFSAUGER



SGV 8/5



SGV 6/5

## Technische Daten

Spannung	V	220-240	220-240
Heizleistung	W	3000	3000
Tankinhalt	l	5	5
Kabellänge	m	7,5	7,5
Dampfdruck	bar	8	6
Gewicht ohne Zubehör	kg	40	39
Abmessungen (L x B x H)	mm	640 x 495 x 965	640 x 495 x 965





## Ausstattung

Dampfsaugschlauch mit Handgriff	■	■
Dampfrohre 2 x	■	■
Bodendüse	■	■
Handdüse	■	■
Bestell-Nr.	1.092-010.0	1.092-000.0
Preis	3.660,00	3.160,00

■ Im Lieferumfang enthalten. Unverbindlich empfohlener Verkaufspreis exkl. MwSt.

	Bestell-Nr.	UT	Preis
<b>Dampfreiniger</b>			
Verlängerungsrohr 0,5 m	4.127-024.0	02	7,54
Handdüse	2.884-280.0	02	16,66
Punktstrahldüse	2.884-281.0	02	8,33
Fensterdüse	4.130-115.0	02	16,66
Fahrwagen	6.962-239.0	02	248,05
<b>Dampfsauger</b>			
Bodendüse	2.889-005.0	02	35,35
Gummileisten (für Bodendüse)	2.889-007.0	02	9,00
Handdüse	2.889-008.0	02	19,79
Gummileiste (für Handdüse)	2.889-010.0	02	8,68
Bürstenstreifen (für Handdüse)	2.889-009.0	02	7,63
Adapter zur Aufnahme von Rundbürsten	2.889-052.0	02	5,92

Unverbindlich empfohlener Verkaufspreis exkl. MwSt.

	Bestell-Nr.	UT	Preis
 Rundbürsten Edelstahl, sehr hart (3 Stück)	2.863-007.0	02	<b>7,06</b>
 Rundbürsten Messing, hart (3 Stück)	2.863-008.0	02	<b>7,06</b>
 Rundbürsten Pekalon, mittelhart (3 Stück)	2.863-009.0	02	<b>7,87</b>
 Dreieck-Bodendüse	2.889-053.0	02	<b>46,81</b>

Unverbindlich empfohlener Verkaufspreis exkl. MwSt.



## EFFIZIENTE MASCHINEN FÜR SAUBERE BÖDEN

Kärcher Kehr-/Kehrsaugmaschinen repräsentieren jederzeit den neuesten Stand der Technik. Von der Handkehrmaschine bis zum Industriergerät überzeugen alle durch praktische Details und effiziente Kehr- und Saugtechnik. Der flexible Einsatz bei der Innen- und Außenreinigung ermöglicht Ihnen, jederzeit perfekte Reinigungsergebnisse zu erzielen. Es ist diese überzeugende Kombination von ausgefeilter Ergonomie, leichter Bedienbarkeit dank EASY-Operation, einfachem Handling und höchster Wirtschaftlichkeit, die unsere Kehrmaschinen so einzigartig machen.



### Inhaltsverzeichnis Kehr-/Kehrsaugmaschinen

Aufsitz-Kehrsaugmaschinen	Seite 125
Handgeführte Kehrmaschinen	Seite 138

## SO EINFACH WIE MÖGLICH

Neben einer hervorragenden Reinigungsleistung hat eine einfache und komfortable Bedienung der Maschine eine enorme Bedeutung. Wir tun alles, um dem Anwender das (Arbeits-)Leben leichter zu gestalten und gehen dabei bis ins kleinste Detail. Farbcodierte Bedienelemente beispielsweise verhindern genauso zuverlässig Bedienfehler wie unser EASY-Operation-System, bei dem alle Kehrfunktionen mit nur einem einzigen Wahlschalter bedient werden. Wartungsintervalle verlängern wir, wo es nur geht. Deshalb verfügen viele Modelle über das patentierte Tact-System, das den Filter völlig automatisch und permanent reinigt.



### 1 EASY-Operation – Ergonomic Application System

Mit EASY-Operation bietet Kärcher ein einheitliches Bediensystem, das durch selbsterklärende, bildliche Symbole mögliche Fehlbedienungen vermeidet. Sicherheit und Produktivität werden erhöht, die Lebensdauer der Maschine verlängert. Die Symbole und Einstellungen sind bei allen Kehr- und Scheuersaugmaschinen dieselben. Einmal erlernt, kann jede Maschine mit EASY-Operation intuitiv bedient werden. EASY-Operation ist bereits für eine Vielzahl aktueller Kärcher Maschinen Standard.

### 2 Ordnung an Bord: Home-Base-Kit

Viele Kehrmaschinen sind mit Home-Base-Kit ausgestattet, dem Aufbewahrungssystem für mitgeführtes Equipment. Dabei können hilfreiche Utensilien wie Besen, Kehrschaufel, Tücher, Handschuhe, Flaschen oder eine Grobschmutzzange einfach und sicher mitgeführt werden.

### 3 Servicefreundlichkeit

Der schnelle, einfache Wechsel von Verschleißteilen spart Wartungskosten und Arbeitszeit.

### 4 Kehrmaschinen, die auf dem Teppich bleiben

Teppichkehrsets ermöglichen die kabellose Unterhaltsreinigung von größeren Teppichflächen und erhöhen die Mobilität. Die Kehrmaschinen zeichnen sich hierbei durch ein hervorragendes Reinigungsergebnis bei äußerst großer Flächenleistung aus.

### 5 Vielseitigkeit nach Wahl

Die große Auswahl an verschiedenen Seitenbesen und Hauptkehrwalzen erlaubt eine einfache Anpassung an die jeweils zu reinigende Oberfläche.

### 6 Tact – Auto Filter Clean System









Die patentierte Tact-Filterreinigung ist einzigartig bei Kehrmaschinen. Die Reinigung des Filters erfolgt vollautomatisch in regelmäßigen Abständen. Auch unter extremen Bedingungen erzielt diese Art der Filterreinigung ein hervorragendes Ergebnis und ermöglicht permanent staubfreies Arbeiten. Die verwendeten Filter zeichnen sich durch ihre kompakte Bauweise und eine lange Lebensdauer aus.

### 7 Kärcher Fleet macht den Unterschied (ohne Abbildung)

Reinigungsprofis setzen vermehrt auf Kärcher Fleet, unser innovatives, webbasiertes Flottenmanagement-System. Mit Kärcher Fleet haben Sie Ihre Reinigungsflotte immer im Blick – in Echtzeit; Sie verbessern so Arbeitsabläufe, erhöhen Ihre Produktivität und sparen bares Geld.

## BESTENS ANGEPASST AN UNTERGRUND UND SCHMUTZART

Verschiedene Bodenbeläge und Schmutzarten erfordern unterschiedliche Ansprüche an die Kehrmaschine und das Kehrsystem. In den meisten Fällen sorgt die Standardkehrwalze mit hoher Lebensdauer für Sauberkeit. Dennoch bieten Kärcher Kehrmaschinen auch in speziellen Fällen eine passende Lösung. Auf sehr glatten Böden, zum Beispiel in Lagerhallen, empfiehlt sich eine weiche Kehrwalze, um den Staub effektiv zu kehren. Auf Teppichböden kommen antistatische Kehrwalzen zum Einsatz. Für hartnäckige Verschmutzungen auf rauen Böden können wahlweise auch Kehrwalzen mit Stahlborstung eingesetzt werden.

			
			
<p><b>Hauptkehrwalze Standard</b> Die Hauptkehrwalze Standard mit mittlerer Borstenhärte ist für vielfältige Anwendungen geeignet. Bei normalem Straßenschmutz, Laub oder in staubigen Umgebungen auf Asphalt, Estrich oder Verbundsteinen sorgt sie für rückstandslos saubere Böden.</p>	<p><b>Hauptkehrwalze hart</b> Die harte Hauptkehrwalze hat einen größeren Anteil an deutlich stärkeren Borsten, teilweise auch mit Stahleinsätzen. Sie ist besonders geeignet für raue Untergründe sowie festsetzenden Schmutz oder schweres Kehrgut.</p>	<p><b>Hauptkehrwalze weich</b> Die weiche Hauptkehrwalze ist bestens geeignet zum Kehren von Schmutz und feinem Staub auf glatten Böden. Sie kommt vor allem im Indoorbereich zum Einsatz. Empfindliche Böden werden durch die weichere Beborstung weniger beansprucht.</p>	<p><b>Hauptkehrwalze antistatisch</b> Antistatische Hauptkehrwalzen sind für die effiziente Reinigung von Teppichböden konzipiert. Auch größere Teppichflächen in Hotels, auf Messen oder Sportanlagen können mit entsprechendem Kit in kürzester Zeit gereinigt werden.</p>

## WIRTSCHAFTLICHER EINSATZ

Ab der jeweils in der Leistungssäule angegebenen Fläche rechnet sich der Einsatz der folgenden Kärcher Kehr- und Kehrsaugmaschinen.

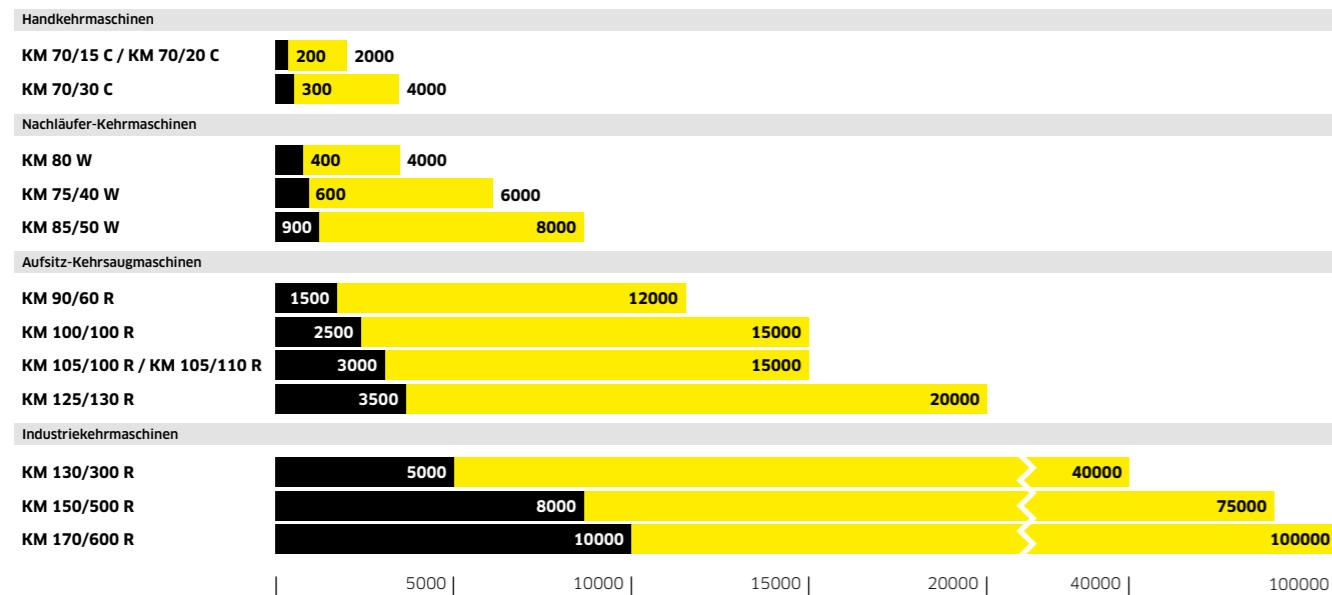

■ Wirtschaftlicher Bereich

Zahlenangabe: Flächenmindestgröße in m², ab der sich der Geräteinsatz schon rechnet.

## 170-ZENTIMETER-INDUSTRIEKLASSE



KM 170/600 R D



KM 170/600 R LPG

Technische Daten		KM 170/600 R D	KM 170/600 R LPG
Antrieb		4-Takt-Dieselmotor / Yanmar	4-Takt-LPG-Motor / VW
Leistung	kW	35	35
Max. Flächenleistung mit 1 / 2 Seitenbesen	m²/h	23520 / 28000	23520 / 28000
Arbeitsbreite Hauptkehrwalze	mm	1350	1350
Arbeitsbreite mit 1 / 2 Seitenbesen	mm	1680 / 2000	1680 / 2000
Kehrgutbehälter	l	600	600
Steigfähigkeit	%	18	18
Arbeitsgeschwindigkeit	km/h	14	14
Filterfläche	m²	10	10
Gewicht	kg	1530	1585
Abmessungen (L x B x H)	mm	2450 x 1750 x 1665	2450 x 1750 x 1665

Ausstattung		KM 170/600 R D	KM 170/600 R LPG
Polyester-Flachfilter		■	■
Filterabreinigung man. / autom.		■ / -	■ / -
Hauptkehrwalze einstellbar		■	■
Hydr. Hochentleerung		■	■
<b>Bestell-Nr.</b>		<b>1.186-127.0</b>	<b>1.186-128.0</b>
<b>Preis</b>		<b>67.675,00</b>	<b>87.280,00</b>

■ Im Lieferumfang enthalten. Unverbindlich empfohlener Verkaufspreis exkl. MwSt.

## 150-ZENTIMETER-INDUSTRIEKLASSE



KM 150/500 R LPG



KM 150/500 R D



KM 150/500 R D Classic

Technische Daten		KM 150/500 R LPG	KM 150/500 R D	KM 150/500 R D Classic
Antrieb		4-Takt-LPG-Motor / Kubota	4-Takt-Dieselmotor / Yanmar	4-Takt-Dieselmotor / Yanmar
Leistung	kW	22	22,5	15,8
Spannung	V	-	-	-
Max. Flächenleistung mit 1 / 2 Seitenbesen	m²/h	18000 / 21600	18000 / 21600	18000 / 21600
Arbeitsbreite Hauptkehrwalze	mm	1200	1200	1200
Arbeitsbreite mit 1 / 2 Seitenbesen	mm	1500 / 1800	1500 / 1800	1500 / 1800
Kehrgutbehälter	l	500	500	500
Steigfähigkeit	%	18	18	18
Arbeitsgeschwindigkeit	km/h	12	12	12
Filterfläche	m²	7	7	10,5
Gewicht	kg	1415	1440	1400
Abmessungen (L x B x H)	mm	2442 x 1570 x 1640	2442 x 1570 x 1640	2442 x 1570 x 1640

Ausstattung		KM 150/500 R LPG	KM 150/500 R D	KM 150/500 R D Classic
Polyester-Flachfilter		■	■	-
Taschenfilter		-	-	■
Filterabreinigung man. / autom.		■ / -	■ / -	■ / -
Hauptkehrwalze einstellbar		■	■	■
Lenkkraftverstärker		■	■	■
Hydr. Hochentleerung		■	■	■
<b>Bestell-Nr.</b>		<b>1.186-123.0</b>	<b>1.186-124.0</b>	<b>1.186-134.0</b>
<b>Preis</b>		<b>66.210,00</b>	<b>62.535,00</b>	<b>43.780,00</b>

■ Im Lieferumfang enthalten. Unverbindlich empfohlener Verkaufspreis exkl. MwSt.

# 150-ZENTIMETER-INDUSTRIEKLASSE



KM 150/500 R Bp Pack



KM 150/500 R Bp

Technische Daten			
Antrieb		Gleichstrommotor	Gleichstrommotor
Leistung	kW	10	10
Spannung		48	48
Max. Flächenleistung mit 1 / 2 Seitenbesen	m <sup>2</sup> /h	12000 / 14400	12000 / 14400
Arbeitsbreite Hauptkehrwalze	mm	1200	1200
Arbeitsbreite mit 1 / 2 Seitenbesen	mm	1500 / 1800	1500 / 1800
Kehrgutbehälter	l	500	500
Steigfähigkeit	%	12	12
Arbeitsgeschwindigkeit	km/h	8	8
Filterfläche	m <sup>2</sup>	7	7
Gewicht	kg	2690	1380
Abmessungen (L x B x H)	mm	2442 x 1550 x 1640	2442 x 1550 x 1640

Ausstattung			
Polyester-Flachfaltenfilter		■	■
Taschenfilter		-	-
Filterabreinigung man. / autom.		■ / -	■ / -
Hauptkehrwalze einstellbar		■	■
Lenkkraftverstärker		■	■
Hydr. Hochentleerung		■	■
<b>Bestell-Nr.</b>		<b>1.186-130.0</b>	<b>1.186-125.0</b>
<b>Preis</b>		<b>67.165,00</b>	<b>60.410,00</b>

■ Im Lieferumfang enthalten. Unverbindlich empfohlener Verkaufspreis exkl. MwSt.

# 130-ZENTIMETER-INDUSTRIEKLASSE



KM 130/300 R Bp Pack



KM 130/300 R Bp

Technische Daten			
Antrieb		Gleichstrommotor	Gleichstrommotor
Leistung	kW	5	5
Spannung	V	36	36
Max. Flächenleistung mit 1 / 2 Seitenbesen	m <sup>2</sup> /h	9100 / 10850	9100 / 10850
Arbeitsbreite Hauptkehrwalze	mm	1000	1000
Arbeitsbreite mit 1 / 2 Seitenbesen	mm	1300 / 1550	1300 / 1550
Kehrgutbehälter	l	300	300
Steigfähigkeit	%	12	12
Arbeitsgeschwindigkeit	km/h	7	7
Filterfläche	m <sup>2</sup>	5,5	5,5
Gewicht	kg	1300	840
Abmessungen (L x B x H)	mm	2150 x 1330 x 1430	2150 x 1330 x 1430

Ausstattung			
Polyester-Flachfaltenfilter		■	■
Taschenfilter		-	-
Filterabreinigung man. / autom.		■ / -	■ / -
Hauptkehrwalze einstellbar		■	■
Lenkkraftverstärker		-	■
Hydr. Hochentleerung		■	■
<b>Bestell-Nr.</b>		<b>1.186-129.0</b>	<b>1.186-122.0</b>
<b>Preis</b>		<b>46.910,00</b>	<b>42.170,00</b>

■ Im Lieferumfang enthalten. Unverbindlich empfohlener Verkaufspreis exkl. MwSt.

# 130-ZENTIMETER-INDUSTRIEKLASSE



KM 130/300 R LPG



KM 130/300 R D



KM 130/300 R D Classic

Technische Daten				
Antrieb		4-Takt-LPG-Motor / Kubota	4-Takt-Dieselmotor / Yanmar	4-Takt-Dieselmotor / Yanmar
Leistung	kW	17,5	15,8	15,8
Spannung	V	-	-	-
Max. Flächenleistung mit 1 / 2 Seitenbesen	m <sup>2</sup> /h	13000 / 15500	13000 / 15500	13000 / 12400
Arbeitsbreite Hauptkehrwalze	mm	1000	1000	1000
Arbeitsbreite mit 1 / 2 Seitenbesen	mm	1300 / 1550	1300 / 1550	1300 / 1550
Kehrgutbehälter	l	300	300	300
Steigfähigkeit	%	18	18	18
Arbeitsgeschwindigkeit	km/h	10	10	10
Filterfläche	m <sup>2</sup>	5,5	5,5	7,8
Gewicht	kg	900	951	940
Abmessungen (L x B x H)	mm	2150 x 1330 x 1430	2150 x 1330 x 1430	2150 x 1330 x 1430

Ausstattung				
Polyester-Flachfaltenfilter		■	■	-
Taschenfilter		-	-	■
Filterabreinigung man. / autom.		■ / -	■ / -	■ / -
Hauptkehrwalze einstellbar		■	■	■
Lenkkraftverstärker		■	■	■
Hydr. Hochentleerung		■	■	■
<b>Bestell-Nr.</b>		<b>1.186-121.0</b>	<b>1.186-120.0</b>	<b>1.186-139.0</b>
<b>Preis</b>		<b>43.195,00</b>	<b>42.415,00</b>	<b>34.190,00</b>

■ Im Lieferumfang enthalten. Unverbindlich empfohlener Verkaufspreis exkl. MwSt.



# KONFIGURATION FÜR IHRE GANZ PERSÖNLICHE KM 125/130 R

1. Wählen Sie die Antriebsart von Benzin, Diesel, Flüssiggas oder Batterie

2. Anbausätze

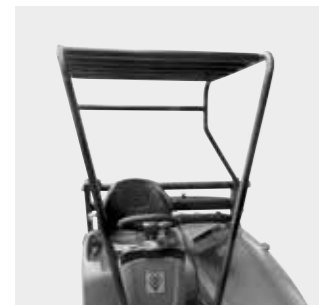
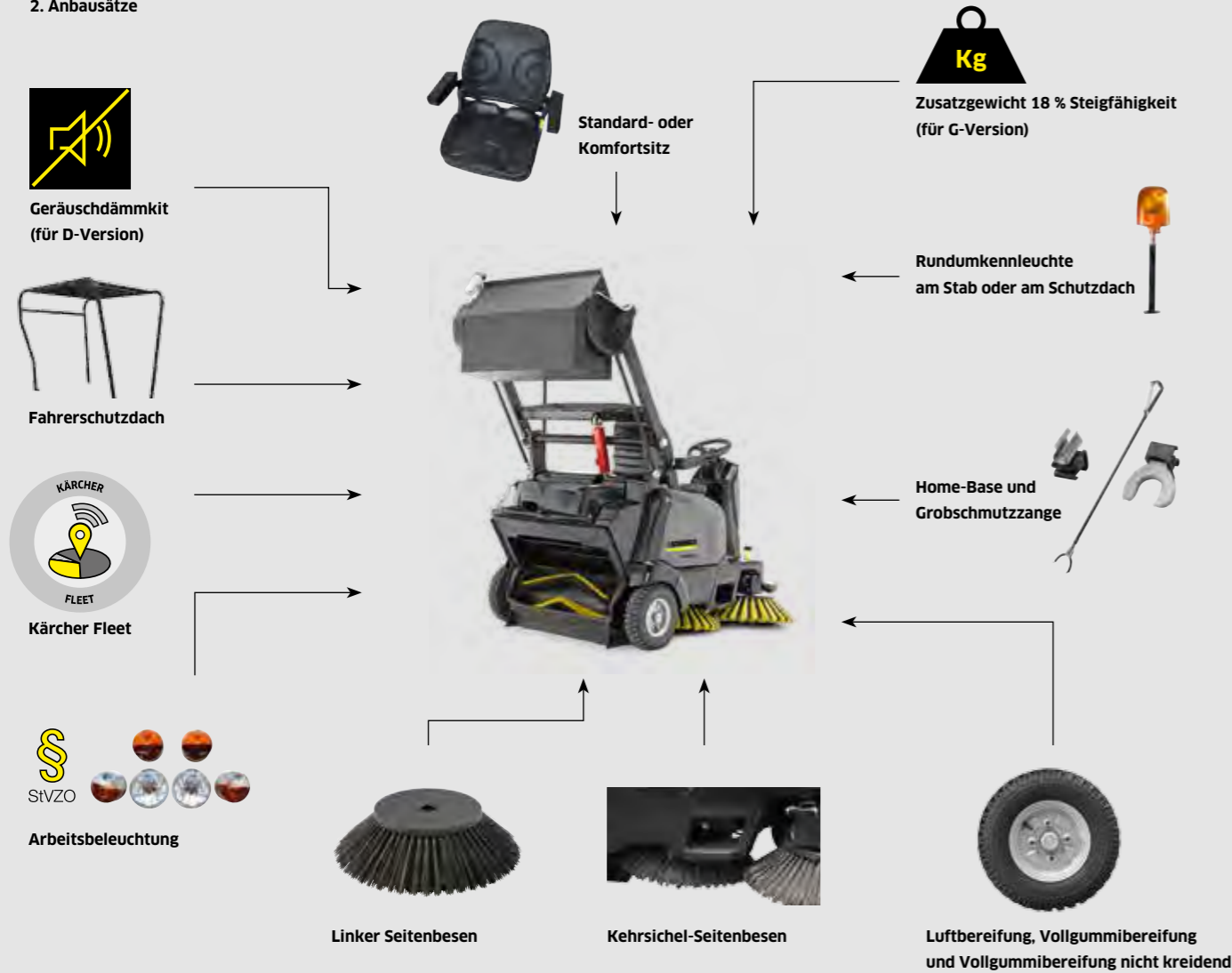

**Fahrerschutzdach**  
Das Fahrerschutzdach ist vorgeschrieben im Bereich von Hochregallagern. Für zuverlässigen und massiven Schutz.



**Rundumkennleuchte**  
Entweder direkt an der Maschine zu befestigen oder auf dem Fahrerschutzdach. Für mehr Sicherheit für Bediener und Umfeld.



**Arbeitsbeleuchtung und StVZO**  
Zum Fahren bei Dämmerung oder auf öffentlichen Bereichen.



**Einfachster Servicezugang**  
Geteiltes Servicekonzept: Alles für den Anwender unter der seitlichen Haube, Servicethemen sind unter dem Sitz.

		KM 125/130 R		
Version		Benzin / LPG	Diesel	Bp / Bp Pack
Motorleistung	kW	10,3 /9,3	6,6	2,5
Fahrgeschwindigkeit	km/h	8	8	8
Wendekreis	m	<2,20	<2,20	<2,20
Kehrbreite	mm	880	880	880
Kehrbreite mit 1 Seitenbesen	mm	1250	1250	1250
Kehrbreite mit 2 Seitenbesen	mm	1700	1700	1700
Kehrbehältervolumen	l	130	130	130
Max. Entladehöhe	m	1,55	1,55	1,55
Max. Steigung	%	16/12	16	12
Flächenleistung 1 Seitenbesen	m²/h	10000	10000	10000
Flächenleistung 2 Seitenbesen	m²/h	13600	13600	13600
<b>Standardausrüstung</b>				
Standardsitz		■	■	■
Luftbereifung		■	■	■
Rechter Seitenbesen		■	■	■
Tact-Filterreinigung		■	■	■
EASY-Operation		■	■	■
Footprint-System (unterschiedliche Kehrwalzen-Anpressdrücke)		■	■	■
Teach-System (automat. Nachstellung Kehrwalzenverschleiß)		■	■	■
Power-Plus-System (Zusatzdrehmoment bei Bergfahrt)		■	■	■
Ablagefläche hinten		■	■	■
Antriebsbatterie und Ladegerät		-	-	- / ■
<b>Optionales Zubehör</b>				
Kehrsichel-Seitenbesen		□	□	□
Linker Seitenbesen		□	□	□
Komfortsitz		□	□	□
Vollgummibereifung		□	□	□
Vollgummibereifung nicht kreidend		□	□	□
Fahrerschutzdach		□	□	□
Rundumkennleuchte		□	□	□
Rundumkennleuchte am Fahrerschutzdach		□	□	□
Home-Base-Kit		□	□	□
Arbeitsbeleuchtung		□	□	□
StVZO		□	□	-
Grobschmutzange		□	□	□
Kärcher Fleet		□	□	□
Zusatzgewicht für 18 % Steigfähigkeit		□ / -	-	-
Geräuschdämmkit		-	□	-
<b>Weitere Zubehöre</b>				
Seitenbesen weich		□	□	■
Seitenbesen hart		□	□	□
Hauptkehrwalze weich		□	□	■
Hauptkehrwalze hart		□	□	□
<b>Bestell-Nr.</b>		<b>1.280-150.2</b>	<b>1.280-150.2</b>	<b>1.280-150.2</b>

■ Im Lieferumfang enthalten. □ Mögliche Auswahl.

# 125-ZENTIMETER-AUFSITZER TACT



**KM 125/130 R G + KSSB**      **KM 125/130 R D + KSSB**      **KM 125/130 R LPG + KSSB**

Technische Daten			
<b>Antrieb</b>		Benzin	Diesel
<b>Motorleistung</b>	<b>kW</b>	10,3	6,3
<b>Fahrgeschwindigkeit</b>	<b>km/h</b>	8	8
<b>Flächenleistung</b>	<b>m²/h</b>	10.000	10.000
<b>Kehrbehältervolumen</b>	<b>l</b>	130	130
<b>Max. Steigung</b>	<b>%</b>	16	12
<b>Kehrbreite Hauptkehrwalze</b>	<b>mm</b>	880	880
<b>Kehrbreite mit 1 Seitenbesen</b>	<b>mm</b>	1250	1250
Ausstattung			
<b>Seitenbesen</b>		Rechts	Rechts
<b>Kehrsichel-Seitenbesen</b>		Ja	Ja
<b>Entleerung</b>		Hochentleerung	Hochentleerung
<b>Max. Entleerhöhe</b>		155 mm	155 mm
<b>Bestell-Nr.</b>		<b>0.300-218.0</b>	<b>0.300-219.0</b>
<b>Preis</b>		<b>26.640,00</b>	<b>28.440,00</b>

Unverbindlich empfohlener Verkaufspreis exkl. MwSt.

# 125-ZENTIMETER-AUFSITZER TACT



**KM 125/130 R Bp Pack 400Ah + KSSB**      **KM 125/130 R Bp Pack 240Ah + KSSB**

Technische Daten			
<b>Antrieb</b>		Batterie	Batterie
<b>Motorleistung</b>	<b>kW</b>	-	-
<b>Fahrgeschwindigkeit</b>	<b>km/h</b>	8	8
<b>Flächenleistung</b>	<b>m²/h</b>	10.000	10.000
<b>Kehrbehältervolumen</b>	<b>l</b>	130	130
<b>Max. Steigung</b>	<b>%</b>	12	12
<b>Kehrbreite Hauptkehrwalze</b>	<b>mm</b>	880	880
<b>Kehrbreite mit 1 Seitenbesen</b>	<b>mm</b>	1250	1250
Ausstattung			
<b>Seitenbesen</b>		Rechts	Rechts
<b>Kehrsichel-Seitenbesen</b>		Ja	Ja
<b>Entleerung</b>		Hochentleerung	Hochentleerung
<b>Max. Entleerhöhe</b>		155 mm	155 mm
<b>Batterie und Ladegerät</b>		Nass, wartungsarm, 400 Ah	Nass, wartungsarm, 240 Ah
<b>Bestell-Nr.</b>		<b>0.300-236.0</b>	<b>0.300-227.0</b>
<b>Preis</b>		<b>30.664,80</b>	<b>28.144,80</b>

Unverbindlich empfohlener Verkaufspreis exkl. MwSt.



**KM 125/130 R Bp + KSSB**      **KM 125/130 R Bp 2 SB + KSSB**

Technische Daten			
<b>Antrieb</b>		Batterie	Batterie
<b>Motorleistung</b>	<b>kW</b>	-	-
<b>Fahrgeschwindigkeit</b>	<b>km/h</b>	8	8
<b>Flächenleistung</b>	<b>m²/h</b>	10.000	10.000
<b>Kehrbehältervolumen</b>	<b>l</b>	130	130
<b>Max. Steigung</b>	<b>%</b>	12	12
<b>Kehrbreite Hauptkehrwalze</b>	<b>mm</b>	880	880
<b>Kehrbreite mit 1 Seitenbesen</b>	<b>mm</b>	1250	1250
Ausstattung			
<b>Seitenbesen</b>		Rechts	Rechts & Links
<b>Kehrsichel-Seitenbesen</b>		Ja	Ja
<b>Entleerung</b>		Hochentleerung	Hochentleerung
<b>Max. Entleerhöhe</b>		155 mm	155 mm
<b>Batterie und Ladegerät</b>		Nicht im Lieferumfang enthalten	Nicht im Lieferumfang enthalten
<b>Bestell-Nr.</b>		<b>0.300-234.0</b>	<b>0.300-235.0</b>
<b>Preis</b>		<b>26.104,80</b>	<b>27.316,80</b>

Unverbindlich empfohlener Verkaufspreis exkl. MwSt.

# KONFIGURATION FÜR IHRE GANZ PERSÖNLICHE KM 105/110 R ODER KM 105/100 R

1. Wählen Sie, ob Hoch- oder Tiefentleerung
2. Wählen Sie die Antriebsart von Benzin, Diesel, Flüssiggas oder Batterie
3. Anbausätze



**Fahrerschutzdach**  
Das Fahrerschutzdach ist vorgeschrieben im Bereich von Hochregallagern. Für zuverlässigen und massiven Schutz.



**Rundumkennleuchte**  
Entweder direkt an der Maschine zu befestigen oder auf dem Fahrerschutzdach. Für mehr Sicherheit für Bediener und Umfeld.



**Arbeitsbeleuchtung und StVZO**  
Zum Fahren bei Dämmerung oder auf öffentlichen Bereichen.



**Müllbeutelentsorgung**  
Kehren Sie Ihr Kehrgut direkt in einen Müllsack für eine staubfreie Entsorgung.

		KM 105			KM 100		
		Hochentleerung KM 105/110 R			Tiefentleerung KM 105/100 R		
Version		Benzin / LPG	Diesel	Bp / Bp Pack	Benzin / LPG	Diesel	Bp / Bp Pack
Motorleistung	kW	6,5 / 5,9	4,5	1,44	6,5 / 5,9	4,5	1,44
Fahrgeschwindigkeit	km/h	7	7	6	7	7	6
Wendekreis	m	< 2	< 2	< 2	< 2	< 2	< 2
Kehrbreite	mm	640	640	640	640	640	640
Kehrbreite mit 1 Seitenbesen	mm	1050	1050	1050	1050	1050	1050
Kehrbreite mit 2 Seitenbesen	mm	1400	1400	1400	1400	1400	1400
Kehrbehältervolumen	l	110	110	110	2 x 50	2 x 50	2 x 50
Max. Entladehöhe	m	1,55	1,55	1,55	Boden	Boden	Boden
Max. Steigung	%	18 / 12	16	12	18 / 12	16	12
Flächenleistung 1 Seitenbesen	m²/h	7350	7350	6300	7350	7350	6300
Flächenleistung 2 Seitenbesen	m²/h	9800	9800	8400	9800	9800	8400
<b>Standardausrüstung</b>							
Standardsitz		■	■	■	■	■	■
Luftbereifung		■	■	■	■	■	■
Rechter Seitenbesen		■	■	■	■	■	■
Tact-Filterabreinigung		■	■	■	■	■	■
EASY-Operation		■	■	■	■	■	■
Footprint-System (unterschiedliche Kehrwalzen-Anpressdrücke)		■	■	■	■	■	■
Teach-System (automat. Nachstellung Kehrwalzenverschleiß)		■	■	■	■	■	■
Power-Plus-System (Zusatzdrehmoment bei Bergfahrt)		■	■	■	■	■	■
Ablagefläche hinten		■	■	■	■	■	■
Antriebsbatterie und Ladegerät		-	-	- / ■	-	-	- / ■
<b>Optionales Zubehör</b>							
Kehrsichel-Seitenbesen		□	□	□	□	□	□
Linker Seitenbesen		□	□	□	□	□	□
Komfortsitz		□	□	□	□	□	□
Vollgummibereifung		□	□	-	□	□	-
Vollgummibereifung nicht kreidend		□	□	□	□	□	□
Fahrerschutzdach		□	□	□	□	□	□
Rundumkennleuchte		□	□	□	□	□	□
Rundumkennleuchte am Fahrerschutzdach		□	□	□	□	□	□
Home-Base-Kit		□	□	□	□	□	□
Arbeitsbeleuchtung		□	□	□	□	□	□
StVZO		□	□	-	□	□	-
Grobschmutzzange		□	□	□	□	□	□
Kärcher Fleet		□	□	□	□	□	□
Geräuschdämmkit		-	□	-	-	□	-
<b>Weitere Zubehöre</b>							
Seitenbesen weich		□	□	■	□	□	■
Seitenbesen hart		□	□	□	□	□	□
Hauptkehrwalze weich		□	□	■	□	□	■
Hauptkehrwalze hart		□	□	□	□	□	□
<b>Bestell-Nr.</b>		<b>1.280-140.2</b>	<b>1.280-140.2</b>	<b>1.280-140.2</b>	<b>1.280-140.2</b>	<b>1.280-140.2</b>	<b>1.280-140.2</b>

■ Im Lieferumfang enthalten. □ Mögliche Auswahl.

# 105-ZENTIMETER-AUFSITZER TACT HOCHENTLEERUNG



**KM 105/110 R Bp Pack + KSSB**



**KM 105/110 R D + KSSB**



**KM 105/110 R D**

Technische Daten			
<b>Antrieb</b>		Batterie	Diesel
<b>Motorleistung</b>	<b>kW</b>	1,44	4,5
<b>Fahrgeschwindigkeit</b>	<b>km/h</b>	6	7
<b>Flächenleistung</b>	<b>m²/h</b>	6300	7350
<b>Kehrbehältervolumen</b>	<b>l</b>	110	110
<b>Max. Steigung</b>	<b>%</b>	12	16
<b>Kehrbreite Hauptkehrwalze</b>	<b>mm</b>	640	640
<b>Maximale Kehrbreite mit 1 Seitenbesen</b>	<b>mm</b>	1050	1050
<b>Ausstattung</b>			
<b>Seitenbesen</b>		Rechts	Rechts
<b>Kehrsichel-Seitenbesen</b>		Ja	Nein
<b>Entleerung</b>		Hochentleerung	Hochentleerung
<b>Max. Entleerhöhe</b>		155 mm	155 mm
<b>Inkl. Batterie und Ladegerät</b>		Nass, wartungsarm, 24 V / 240 Ah	-
<b>Bestell-Nr.</b>		<b>0.300-208.0</b>	<b>0.300-202.0</b>
<b>Preis</b>		<b>24.103,20</b>	<b>22.994,40</b>

Unverbindlich empfohlener Verkaufspreis exkl. MwSt.

# 105-ZENTIMETER-AUFSITZER TACT TIEFENTLEERUNG



**KM 105/100 R Bp Pack + KSSB**



**KM 105/100 R D + KSSB**



**KM 105/100 R G + KSSB**

Technische Daten			
<b>Antrieb</b>		Batterie	Diesel
<b>Motorleistung</b>	<b>kW</b>	1,44	4,5
<b>Fahrgeschwindigkeit</b>	<b>km/h</b>	6	7
<b>Flächenleistung</b>	<b>m²/h</b>	6300	7350
<b>Kehrbehältervolumen</b>	<b>l</b>	2 x 50	2 x 50
<b>Max. Steigung</b>	<b>%</b>	12	16
<b>Kehrbreite Hauptkehrwalze</b>	<b>mm</b>	640	640
<b>Maximale Kehrbreite mit 1 Seitenbesen</b>	<b>mm</b>	1050	1050
<b>Ausstattung</b>			
<b>Seitenbesen</b>		Rechts	Rechts
<b>Kehrsichel-Seitenbesen</b>		Ja	Ja
<b>Entleerung</b>		Tiefentleerung	Tiefentleerung
<b>Max. Entleerhöhe</b>		Boden	Boden
<b>Inkl. Batterie und Ladegerät</b>		Nass, wartungsarm, 24 V / 240 Ah	-
<b>Bestell-Nr.</b>		<b>0.300-207.0</b>	<b>0.300-201.0</b>
<b>Preis</b>		<b>20.544,00</b>	<b>19.958,40</b>

Unverbindlich empfohlener Verkaufspreis exkl. MwSt.



**KM 105/110 R G + KSSB**



**KM 105/110 R G**

Technische Daten			
<b>Antrieb</b>		Benzin	Benzin
<b>Motorleistung</b>	<b>kW</b>	6,5	6,5
<b>Fahrgeschwindigkeit</b>	<b>km/h</b>	7	7
<b>Flächenleistung</b>	<b>m²/h</b>	7350	7350
<b>Kehrbehältervolumen</b>	<b>l</b>	110	110
<b>Max. Steigung</b>	<b>%</b>	18	18
<b>Kehrbreite Hauptkehrwalze</b>	<b>mm</b>	640	640
<b>Maximale Kehrbreite mit 1 Seitenbesen</b>	<b>mm</b>	1050	1050
<b>Ausstattung</b>			
<b>Seitenbesen</b>		Rechts	Rechts
<b>Kehrsichel-Seitenbesen</b>		Ja	Nein
<b>Entleerung</b>		Hochentleerung	Hochentleerung
<b>Max. Entleerhöhe</b>		155 mm	155 mm
<b>Bestell-Nr.</b>		<b>0.300-200.0</b>	<b>0.300-210.0</b>
<b>Preis</b>		<b>20.616,00</b>	<b>19.447,20</b>

Unverbindlich empfohlener Verkaufspreis exkl. MwSt.

# 100-ZENTIMETER-AUFSITZER



**KM 100/100 R Bp Pack**



**KM 100/100 R D**

Technische Daten			
Antrieb		Gleichstrommotor	4-Takt-Dieselmotor / Yanmar
Leistung	W	2050	4,4
Spannung	V	24	-
Max. Flächenleistung mit 1 / 2 Seitenbesen	m <sup>2</sup> /h	6000 / 7800	8000 / 10400
Arbeitsbreite	mm	700	700
Arbeitsbreite mit 1 / 2 Seitenbesen	mm	1000 / 1300	1000 / 1300
Kehrgutbehälter	l	100	100
Steigfähigkeit	%	15	18
Arbeitsgeschwindigkeit	km/h	6	8
Filterfläche	m <sup>2</sup>	6	6
Gewicht	kg	540	340
Abmessungen (L x B x H)	mm	2006 x 1005 x 1343	2006 x 1005 x 1343

Ausstattung			
Polyester-Rundfilter		■	■
Filterabreinigung man. / autom.		■ / ■	■ / ■
Hauptkehrwalze pendelnd		■	■
Saugstromregulierung		■	■
Batterie und Einbauladegerät inkl.		■	-
Bestell-Nr.		<b>1.280-112.0</b>	<b>1.280-115.0</b>
Preis		<b>17.895,00</b>	<b>14.105,00</b>

■ Im Lieferumfang enthalten. Unverbindlich empfohlener Verkaufspreis exkl. MwSt.



**KM 100/100 R LPG**



**KM 100/100 R G**

Technische Daten			
Antrieb		4-Takt-LPG-Motor / Honda	4-Takt-Benzinmotor / Honda
Leistung	kW	6,7	6,7
Spannung		-	-
Max. Flächenleistung mit 1 / 2 Seitenbesen	m <sup>2</sup> /h	8000 / 10400	8000 / 10400
Arbeitsbreite	mm	700	700
Arbeitsbreite mit 1 / 2 Seitenbesen	mm	1000 / 1300	1000 / 1300
Kehrgutbehälter	l	100	100
Steigfähigkeit	%	18	18
Arbeitsgeschwindigkeit	km/h	8	8
Filterfläche	m <sup>2</sup>	6	6
Gewicht	kg	340	340
Abmessungen (L x B x H)	mm	2006 x 1005 x 1343	2006 x 1005 x 1343

Ausstattung			
Polyester-Rundfilter		■	■
Filterabreinigung man. / autom.		■ / ■	■ / ■
Hauptkehrwalze pendelnd		■	■
Saugstromregulierung		■	■
Batterie und Einbauladegerät inkl.		-	-
Bestell-Nr.		<b>1.280-107.0</b>	<b>1.280-105.0</b>
Preis		<b>13.920,00</b>	<b>12.610,00</b>

■ Im Lieferumfang enthalten. Unverbindlich empfohlener Verkaufspreis exkl. MwSt.

# 90-ZENTIMETER-AUFSITZER TACT



**KM 90/60 R Bp Pack Adv**



**KM 90/60 R G Adv**



**KM 90/60 R G**

Technische Daten				
Leistung	kW	1200	6,6	4,8
Max. Flächenleistung mit 1 / 2 Seitenbesen	m <sup>2</sup> /h	5400 / 6900	7200 / 9200	7200 / 9200
Arbeitsbreite	mm	615	615	615
Arbeitsbreite mit 1 / 2 Seitenbesen	mm	900 / 1150	900 / 1150	900 / 1150
Kehrgutbehälter	l	60	60	60
Steigfähigkeit	%	12	18	18
Arbeitsgeschwindigkeit	km/h	6	8	8
Gewicht	kg	355	260	220
Abmessungen (L x B x H)	mm	1635 x 980 x 1260	1635 x 980 x 1260	1635 x 980 x 1260

Ausstattung				
Polyester-Rundfilter		-	-	■
Filterabreinigung man. / autom.		-	-	■ / ■
Polyester-Flachfilter		■	■	-
Hauptkehrwalze pendelnd		■	■	■
Batterie und Einbauladegerät inkl.		■	-	-
Bestell-Nr.		<b>1.047-302.0</b>	<b>1.047-300.0</b>	<b>1.047-204.0</b>
Preis		<b>13.050,00</b>	<b>11.225,00</b>	<b>9.740,00</b>

■ Im Lieferumfang enthalten. Unverbindlich empfohlener Verkaufspreis exkl. MwSt.

## 85-ZENTIMETER-NACHLÄUFER



KM 85/50 W Bp Pack Adv



KM 85/50 W G Adv

### Technische Daten

		Gleichstrommotor	4-Takt-Benzinmotor / Honda
Antrieb			
Leistung	W	912	3300
Spannung	V	24	-
Max. Flächenleistung mit 1 / 2 Seitenbesen	m <sup>2</sup> /h	3825 / 4725	3825 / 4725
Arbeitsbreite	mm	610	610
Arbeitsbreite mit 1 / 2 Seitenbesen	mm	850 / 1050	850 / 1050
Kehrgutbehälter	l	50	50
Steigfähigkeit	%	15	18
Arbeitsgeschwindigkeit	km/h	4,5	4,5
Filterfläche	m <sup>2</sup>	2,1	2,1
Gewicht	kg	180	126
Abmessungen (L × B × H)	mm	1355 × 910 × 1155	1355 × 910 × 1155

### Ausstattung

Polyester-Flachfaltenfilter	■	■
Filterabreinigung manuell	■	■
Fahrtrieb vorwärts / rückwärts	■ / ■	■ / ■
Hauptkehrwalze einstellbar	-	-
Hauptkehrwalze pendelnd	■	■
Batterie und Einbauladegerät inkl.	■	-
<b>Bestell-Nr.</b>	<b>1.351-115.0</b>	<b>1.351-110.0</b>
<b>Preis</b>	<b>6.885,00</b>	<b>5.470,00</b>

■ Im Lieferumfang enthalten. Unverbindlich empfohlener Verkaufspreis exkl. MwSt.

## 75-ZENTIMETER-NACHLÄUFER



KM 75/40 W Bp Pack



KM 75/40 W G

### Technische Daten

		Gleichstrommotor	4-Takt-Benzinmotor / Honda
Antrieb			
Leistung	W	400	3300
Spannung	V	24	-
Max. Flächenleistung	m <sup>2</sup> /h	3375	3375
Arbeitsbreite	mm	550	550
Arbeitsbreite mit 1 Seitenbesen	mm	750	750
Kehrgutbehälter	l	40	40
Steigfähigkeit	%	12	15
Arbeitsgeschwindigkeit	km/h	4,5	4,5
Filterfläche	m <sup>2</sup>	1,8	1,8
Gewicht	kg	124	84
Abmessungen (L × B × H)	mm	1430 × 780 × 1180	1430 × 780 × 1180

### Ausstattung

Schubbügel klappbar	■	■
Kehrschaufelprinzip	-	-
Fahrtrieb vorwärts / rückwärts	■ / -	■ / -
Hauptkehrwalze einstellbar	■	■
Hauptkehrwalze pendelnd	-	-
<b>Bestell-Nr.</b>	<b>1.049-207.0</b>	<b>1.049-205.0</b>
<b>Preis</b>	<b>4.195,00</b>	<b>3.285,00</b>

■ Im Lieferumfang enthalten. Unverbindlich empfohlener Verkaufspreis exkl. MwSt.

## 70-ZENTIMETER-KOMFORTKLASSE



KM 70/30 C Bp Pack Adv

### Technische Daten

		manuell
Antrieb		
Leistung	W	195
Spannung	V	12
Flächenleistung	m <sup>2</sup> /h	2800
Arbeitsbreite	mm	480
Arbeitsbreite mit 1 Seitenbesen	mm	700
Kehrgutbehälter	l	42
Filterfläche	m <sup>2</sup>	0,61
Ladezeit Akku	h	12
Betriebsdauer	h	2,5
Gewicht	kg	47
Abmessungen (L × B × H)	mm	1240 × 710 × 1150

### Ausstattung

Kehrantrieb elektrisch	■
Hauptkehrwalze einstellbar	■
Filterabreinigung manuell	■
Schubbügel klappbar	■
Batterie und Einbauladegerät inkl.	■
Absaugung	■
<b>Bestell-Nr.</b>	<b>1.517-213.0</b>
<b>Preis</b>	<b>1.750,00</b>

■ Im Lieferumfang enthalten. Unverbindlich empfohlener Verkaufspreis exkl. MwSt.

## 70-ZENTIMETER-SCHIEBEKLASSE



KM 70/20 C 2SB



KM 70/20 C

### Technische Daten

		manuell	manuell
Antrieb			
Flächenleistung	m <sup>2</sup> /h	3680	2800
Arbeitsbreite	mm	480	480
Arbeitsbreite mit 1 Seitenbesen	mm	700	700
Arbeitsbreite mit 2 Seitenbesen	mm	920	-
Kehrgutbehälter	l	42	42
Gewicht	kg	26	23
Abmessungen (L × B × H)	mm	1300 × 920 × 1050	1300 × 765 × 1035

### Ausstattung

Feinstaubfilter	■	■
Kehrantrieb manuell	■	■
Hauptkehrwalze einstellbar	■	■
Seitenbesen klappbar	■	■
Seitenbesen einstellbar	■	■
Seitenbesen stufenlos einstellbar	■	■
Schubbügel klappbar	■	■
<b>Bestell-Nr.</b>	<b>1.517-107.0</b>	<b>1.517-106.0</b>
<b>Preis</b>	<b>625,00</b>	<b>550,00</b>

■ Im Lieferumfang enthalten. Unverbindlich empfohlener Verkaufspreis exkl. MwSt.

## AUF GLANZ PROGRAMMIERT.

Kärcher Scheuersaugmaschinen sind für professionelle Reinigungsunternehmen unverzichtbare Arbeitsgeräte. Sie sind ideal für die perfekte Reinigung und Pflege harter wie elastischer Oberflächen. Von der Grundreinigung über die Unterhaltspflege bis hin zur Politur. Auf der Fläche genauso perfekt wie an den Rändern. Das Ergebnis sind immer perfekt gereinigte und gepflegte Böden, hygienisch glänzend sauber.



### Inhaltsverzeichnis Scheuer-/Scheuersaugmaschinen

Aufsitz-Scheuersaugmaschinen	Seite 142	Einscheibenmaschinen	Seite 170
Aufsteh-Scheuersaugmaschinen	Seite 153	Treppenreinigungsautomaten	Seite 171
Handgeführte Scheuersaugmaschinen	Seite 156	Poliermaschinen	Seite 172
Kompakte Scheuersaugmaschinen	Seite 169	Zubehör	Seite 175
Scheuersaugmaschinen	Seite 169	Pads	Seite 176



#### 1 Sauberkeit auf höchstem Niveau

Die Mikrofaserwalze von Kärcher ist ein absolutes Hightechzubehör. Unübertroffen auf Feinsteinzeugfliesen bringt sie auf allen glatten oder leicht strukturierten Böden optimale Ergebnisse.

#### 2 Ordnung an Bord: Home-Base-Kit

Viele Scheuersaugmaschinen sind mit Home-Base-Kit ausgestattet, dem Aufbewahrungssystem für mitgeführtes Equipment. Das Kit „Mopp“ kommt mit Moppclip, Moppstütze und Flaschenhalter. Das Kit „Box“ bietet Platz zum sicheren Verstauen von 3 Flaschen sowie Lappen, Tüchern, Spachteln, Ersatzmülltüten, Handschuhen usw.

#### 3 Kehren inklusive

Alle Bodenköpfe mit Walzenbürstentechnologie für Maschinen ab der 40-Liter-Klasse sind serienmäßig mit einer Kehrfunktion ausgestattet. Die Maschinen schrubben, kehren und saugen sehr effizient in einem Arbeitsgang. Damit kann in den meisten Fällen auf das zusätzliche manuelle Vorkehren verzichtet werden.

#### 4 Leise, sparsam und effizient

Mit der ecoefficiency-Stufe wird je nach Gerätemodell der Energieverbrauch, Reinigungsmittelverbrauch oder auch der Wasserverbrauch reduziert. Damit kann die Maschine nicht nur deutlich länger arbeiten, sondern dies spart auch noch Geld. Zudem wird die Maschine auch noch deutlich leiser.

#### 5 Dose – die intelligente Reinigungsmitteldosierung

Die Dose-Technologie ermöglicht die exakte Dosierung der Reinigungsmittel über einen Regler. Und das Wechseln auf andere Reinigungsmittel ohne Tankentleerung – auch während der Fahrt. Dies spart Reinigungsmittel und Arbeitszeit. Da Reinigungsmittel und Frischwasserzufuhr getrennt sind, wird die Keimbildung verhindert.

#### 6 Diamanten reinigen und polieren auf Hochglanz

Diamantpads sind die Innovation von Kärcher für das Reinigen und Polieren in einem Arbeitsgang. Das System mit 3 unterschiedlichen Körnungen ist genial in der Anwendung: 3 Wochen weißes Pad, 3 Wochen gelbes Pad, anschließend grünes Pad. Für Polierergebnisse bis Hochglanz. Spart enorm Zeit und Kosten und verzögert die Wiederschmutzung. Auf allen Natursteinböden, Terrazzo und Epoxydbelägen.

#### 7 Beschichtungen schneller erneuern

Beschichtungen schützen den Boden und werten ihn optisch auf. Die meisten Beschichtungen müssen regelmäßig erneuert werden, üblicherweise mit einem stark alkalischen Reinigungsmittel und Einscheibenmaschinen sowie viel Zeit. Zwei innovative Kärcher Entwicklungen – der Entschichtungskopf S 65 und die Entschichtungswalzen – beschleunigen jetzt diese Arbeiten mit 3- bis 10-facher Flächenleistung. Und dies ganz ohne Reinigungsmittel oder maximal in Unterhaltskonzentration. Dadurch sinken die Reinigungskosten enorm und die Umwelt wird entlastet. Mit dem Entschichtungskopf S 65 kann großflächig oder auch punktuell entschichtet werden. Wie alle Bürstenköpfe ist auch der S 65 mit einem Schnellwechselsystem ausgestattet. Es muss keine zusätzliche Maschine angeschafft werden, bei Bedarf wird einfach der Entschichtungskopf S 65 montiert. Kärcher Entschichtungswalzen passen auf gängige Bürstenköpfe und stehen dadurch für sehr viele unterschiedliche Geräteklassen, auch zum nachträglichen Einbau, zur Verfügung.

# KONFIGURATION DER GANZ PERSÖNLICHEN B 300 R I-MASCHINE

1. Wählen Sie die Antriebsart: Diesel oder Flüssiggas (LPG)
2. Anbausätze



	B 300 R I D	B 300 R I LPG
<b>Technische Daten</b>		
Flächenleistung theoretisch	m <sup>2</sup> /h 16550	16550
Flächenleistung praktisch	m <sup>2</sup> /h 12400	12400
Arbeitsbreite Bürsten	mm 1045	1045
Arbeitsbreite Kehren mit 2 Seitenbesen	mm 1755	1755
Arbeitsbreite Nassscheuern mit 2 Seitenschrubbedecks	mm 1655	1655
Arbeitsbreite Saugen	mm 1440	1440
Tank Frisch- / Schmutzwasser	l 300 / 300	300 / 300
Kehrgutbehälter	l 180	180
Max. Geschwindigkeit	km/h 12	12
Max. Reinigungsgeschwindigkeit	km/h 10	10
Wasserdurchfluss (max.)	l/min 12	12
Bürstendrehzahl	U/min 460	460
Bürstenanpressdruck (max.)	kg 45	45
Motorleistung	kW 25	39
Gewicht	kg 1750	1745
Abmessungen (L x B x H) (ohne Anbauteile)	mm 2400 x 1540 x 1760	2400 x 1540 x 1760
Abmessungen (L x B x H) (inkl. Schutzdach)	mm 2400 x 1540 x 2040	2400 x 1540 x 2040
Spannungsversorgung Gerät	V 12	12
<b>Ausstattung</b>		
Walzenbürste	<input checked="" type="checkbox"/>	<input checked="" type="checkbox"/>
Kehrsaugereinheit	<input checked="" type="checkbox"/>	<input checked="" type="checkbox"/>
Integrierte Kehreinrichtung	<input checked="" type="checkbox"/>	<input checked="" type="checkbox"/>
Rundumkennleuchte	<input checked="" type="checkbox"/>	<input checked="" type="checkbox"/>
Seitenspiegel	<input checked="" type="checkbox"/>	<input checked="" type="checkbox"/>
Arbeitslicht	<input checked="" type="checkbox"/>	<input checked="" type="checkbox"/>
Saugbalken	<input checked="" type="checkbox"/>	<input checked="" type="checkbox"/>
Automatische Bürstenkopf- und Saugbalkenanhebung	<input checked="" type="checkbox"/>	<input checked="" type="checkbox"/>
Elektrisch einstellbarer Anpressdruck	<input checked="" type="checkbox"/>	<input checked="" type="checkbox"/>
<b>Sonderausstattung</b>		
Seitenbesen rechts / links	<input type="checkbox"/>	<input type="checkbox"/>
Seitenschrubdeck rechts / links	<input type="checkbox"/>	<input type="checkbox"/>
Schutzdach ohne Verglasung	<input type="checkbox"/>	<input type="checkbox"/>
StVZO	<input type="checkbox"/>	<input type="checkbox"/>
<b>Bestell-Nr.</b>	<b>1.480-235.2</b>	<b>1.480-235.2</b>

■ Im Lieferumfang enthalten. □ Mögliche Auswahl.



**Arbeitsleuchte**  
Bringt bei schlechten Lichtverhältnissen Licht ins Dunkel und erhöht die Arbeitssicherheit für Anwender und Dritte signifikant.



**Seitenschrubdeck**  
Das optionale Seitenschrubdeck kann beidseitig angebracht werden, ist kollisions sicher federnd gelagert und vergrößert die Arbeitsbreite auf bis zu 1655 Millimeter.



**Bedienung**  
Die kinderleichte und verschleißsichere Bedienung über robuste Hebel gewährleistet ein entspanntes Handling der Maschine.



**Straßenzulassung**  
Die B 300 R I ist gemäß der StVZO für den öffentlichen Straßenverkehr zugelassen und kann somit auch bedenkenlos in öffentlichen Bereichen eingesetzt werden.



# KONFIGURATION DER GANZ PERSÖNLICHEN B 250 R-MASCHINE



**Walzenköpfe**  
Walzenköpfe (R) haben Vorteile beim Reinigen strukturierter Böden und bei tieferen Fugen, Scheibenköpfe (D) vor allem bei glatten Oberflächen.



**Arbeitslicht**  
In dunklen Bereichen, wie zum Beispiel in Parkhäusern und Logistikbereichen, verbessert das Arbeitslicht die Sicht und die Maschine wird besser gesehen.



**Reinigungsmitteldosierung**  
Beim Reinigungsmittel-Dosiersystem Dose wird das Reinigungsmittel dem Frischwasser bei Bedarf zugeführt. Die Dosierung ist von 0 bis 3 Prozent einstellbar.



**Sonderausstattung**  
Darüber hinaus gibt es eine Vielzahl weiterer zusätzlicher Ausstattungen, wie Blinklicht, Recyclingsaugen, Schutzdach oder Seitenbesen, welche die Maschine noch effizienter machen.



	B 250 R I			B 250 R		
	R 120	R 100	D 100	R 120	R 100	D 100
<b>+ Bürstenkopf</b>						
<b>Technische Daten</b>						
Arbeitsbreite Bürsten	mm	1200	1000	1000	1200	1000
Arbeitsbreite Saugen	mm	1420	1060	1060	1420	1060
Tank Frisch-/Schmutzwasser	l	250 / 250	250 / 250	250 / 250	250 / 250	250 / 250
Flächenleistung theoretisch	m <sup>2</sup> /h	9600	8000	8000	9600	8000
Flächenleistung praktisch	m <sup>2</sup> /h	7200	6000	6000	7200	6000
Wasserdurchfluss max.	l/min	8	8	8	8	8
Bürstendrehzahl	U/min	600-1200	600-1200	140	600-1200	600-1200
Aufnahmeleistung Gesamtgerät	W	6900	6900	6500	5200	4600
Aufnahmeleistung Traktionsmotor	W	2000	2000	2000	1600	1600
Gewicht (mit Batterie)	kg	1470	1450	1450	1270	1250
Abmessungen (L x B x H) (ohne Anbauteile)	mm	2730 x 1260 x 1550	2730 x 1060 x 1550	2730 x 1060 x 1550	1900 x 1260 x 1550	1900 x 1060 x 1550
Bürstenanpressdruck (max.)	g/cm <sup>2</sup>	230	260	35	230	260
Spannungsversorgung Gerät	V	36	36	36	36	36
Spannungsversorgung Ladegerät	V / Hz	230 / 50-60	230 / 50-60	230 / 50-60	230 / 50-60	230 / 50-60
Kehrgutbehälter	l	60 + 24	60 + 20	60	24	20
<b>Ausstattung</b>						
Walzenbürste		■	■	-	■	■
Scheibenbürste		-	-	■	-	■
Integrierte Kehreinrichtung		■	■	-	■	-
Kehrsaugereinheit		■	■	■	-	-
Auto-Fill		■	■	■	■	■
FACT		■	■	-	■	-
ecoefficiency-Stufe		■	■	■	■	■
Zusatzbremse		■	■	■	■	■
Automatische Bürstenkopf- und Saugbalkenanhebung		■	■	■	■	■
Elektrisch einstellbarer Anpressdruck		■	■	■	■	■
<b>Ausstattungsvarianten</b>						
Batterie, wartungsarm, 36 V / 630 Ah		□	□	□	□	□
Ladegerät (extern)		□	□	□	□	□
Saugbalken, gerade, öfeste Polyurethanlippen (1160)		□	□	□	□	□
Saugbalken, gebogen, öfeste Polyurethanlippen (1160)		□	□	□	□	□
Saugbalken, gerade, öfeste Polyurethanlippen (1400)		□	□	□	□	□
Saugbalken, gebogen, öfeste Polyurethanlippen (1400)		□	□	□	□	□
<b>Sonderausstattung</b>						
Seitenbesen		□*	□*	□*	□	-
Reinigungsmitteldosierung Dose		□	□	□	□	□
Sprühsaugen		□	□	□	□	□
Schutzdach		□	□	□	□	□
Rundumkennleuchte		□	□	□	□	□
Arbeitslicht		□	□	□	□	□
Recycling		□	□	□	□	□
<b>Bestell-Nr.</b>		<b>1.480-230.2</b>	<b>1.480-230.2</b>	<b>1.480-230.2</b>	<b>1.480-230.2</b>	<b>1.480-230.2</b>

\* erforderliches Zubehör. ■ Im Lieferumfang enthalten. □ Mögliche Auswahl.

# KONFIGURATION DER GANZ PERSÖNLICHEN B 200 R-MASCHINE

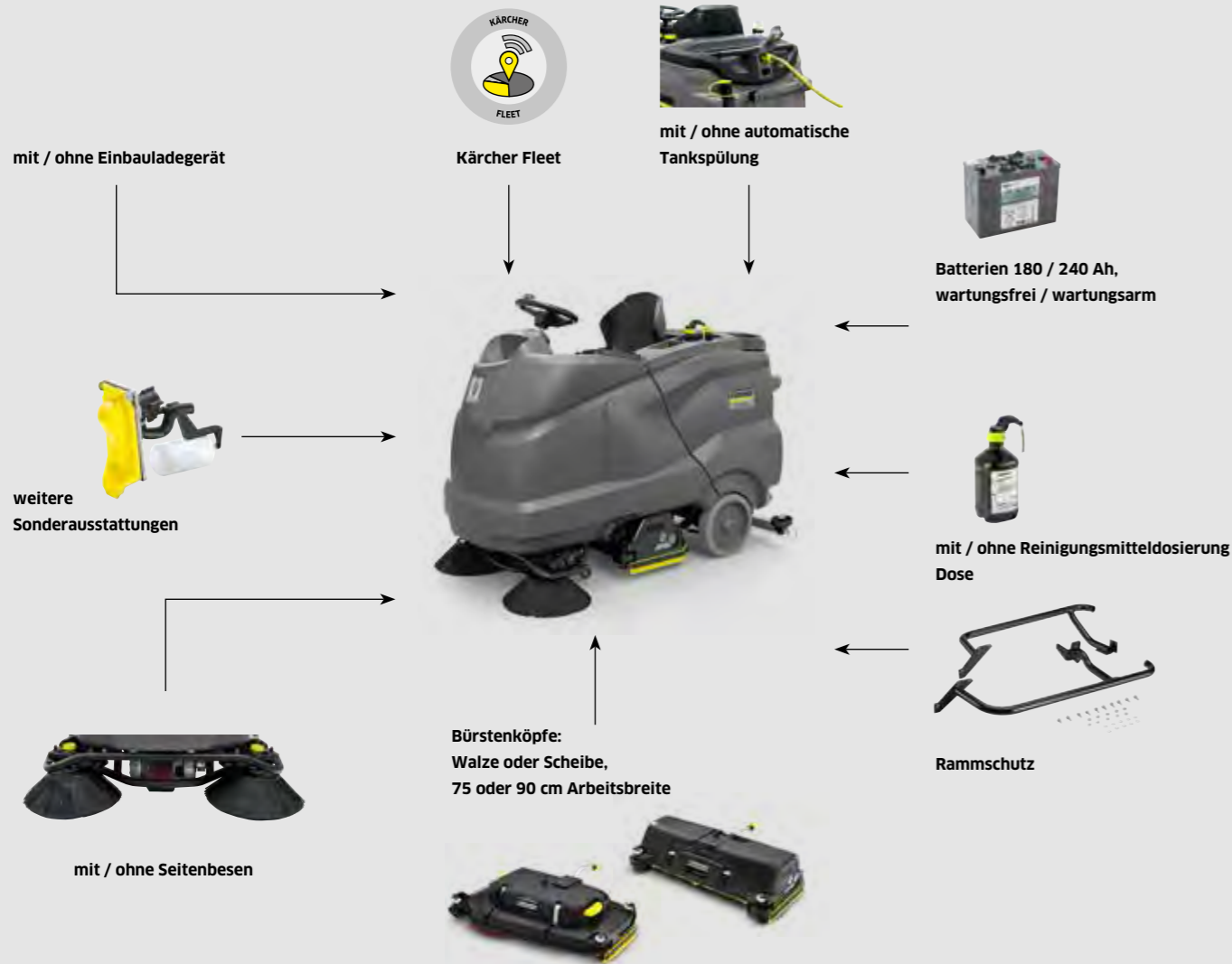

**Extrem wendig**  
Die kurze und schmale Bauform sorgt für eine hohe Wendigkeit und Agilität der Maschine.



**Reinigungsmittel-Dosiersystem**  
Das Reinigungsmittel-Dosiersystem Dose sorgt für eine gleichmäßige und präzise Eindosierung der Reinigungsmittelmenge.



**Auto-Fill-Funktion**  
Zeitsparende und sichere automatische Befüllung des Frischwassertanks.



**Rammschutz**  
Robuster Rammschutz, der den Bürstenkopf effektiv vor Beschädigungen durch mechanische Einwirkungen von außen schützt.



	B 200 R				
	R 90	D 90	R 75	D 75	
<b>+ Bürstenkopf</b>					
<b>Technische Daten</b>					
Arbeitsbreite Bürsten	mm	900	900	750	750
Arbeitsbreite Saugen	mm	1060	1060	940	940
Tankvolumen Frisch- / Schmutzwasser	l	200 / 200	200 / 200	200 / 200	200 / 200
Flächenleistung theoretisch / praktisch	m <sup>2</sup> /h	5400 / 3800	5400 / 3800	4500 / 3200	4500 / 3200
Wasserdurchfluss max.	l/min	9	9	9	9
Bürstendrehzahl	U/min	600-1300	180	600-1300	180
Aufnahmeleistung Gesamtgerät (ecoefficiency-Modus)	W	2800 (1680)	2800 (1680)	2800 (1680)	2800 (1680)
Fahr- und Reinigungsgeschwindigkeit	km/h	6	6	6	6
Gewicht (mit Batterie)	kg	475 (565)	475 (565)	475 (565)	475 (565)
Abmessungen (L x B x H) (ohne Anbauteile)	mm	1860 x 910 x 1410	1860 x 910 x 1410	1860 x 910 x 1410	1860 x 910 x 1410
Bürstenanpressdruck max.	g/cm <sup>2</sup>	505	34	560	46
Spannungsversorgung Gerät	V	36	36	36	36
Spannungsversorgung Ladegerät	V / Hz	100-240 / 50-60	100-240 / 50-60	100-240 / 50-60	100-240 / 50-60
Kehrgutbehälter	l	9	-	7	-
<b>Ausstattung</b>					
Walzenbürste		■	-	■	-
Scheibenbürste		-	■	-	■
Integrierte Kehreinrichtung		■	-	■	-
Allradantrieb		-	-	-	-
Auto-Fill		□	□	□	□
FACT		■	-	■	-
ecoefficiency-Stufe		■	■	■	■
Automatische Bürstenkopf- und Saugbalkenanhebung		■	■	■	■
Elektrisch einstellbarer Anpressdruck		■	■	■	■
Steigfähigkeit langfristig / kurzfristig	%	10 / 15	10 / 15	10 / 15	10 / 15
KIK (Kärcher Intelligent Key)		■	■	■	■
Großes Farbdisplay		■	■	■	■
Einbauladegerät		■	■	■	■
<b>Ausstattungsvarianten</b>					
Batterie, wartungsfrei, 36 V / 180 Ah / 36 V / 240 Ah		□	□	□	□
Saugbalken, gerade, öfeste Polyurethanlippen (940 mm)		-	-	□	□
Saugbalken, gebogen, öfeste Polyurethanlippen (940 mm)		-	-	□	□
Saugbalken, gerade, öfeste Polyurethanlippen (1060 mm)		□	□	-	-
Saugbalken, gebogen, öfeste Polyurethanlippen (1060 mm)		□	□	-	-
<b>Sonderausstattung</b>					
Seitenbesen		□	-	□	-
Reinigungsmitteldosierung Dose		□	□	□	□
Sprühsaugen		□	□	□	□
Rundumkennleuchte		□	□	□	□
Automatisches / manuelles Spülsystem		□ / □	□ / □	□ / □	□ / □
Kärcher Fleet		□	□	□	□
Rammschutz		□	□	□	□
<b>Bestell-Nr.</b>		<b>1.246-200.2</b>	<b>1.246-200.2</b>	<b>1.246-200.2</b>	<b>1.246-200.2</b>

■ Im Lieferumfang enthalten. □ Mögliche Auswahl.

# KONFIGURATION DER GANZ PERSÖNLICHEN B 150 R-MASCHINE

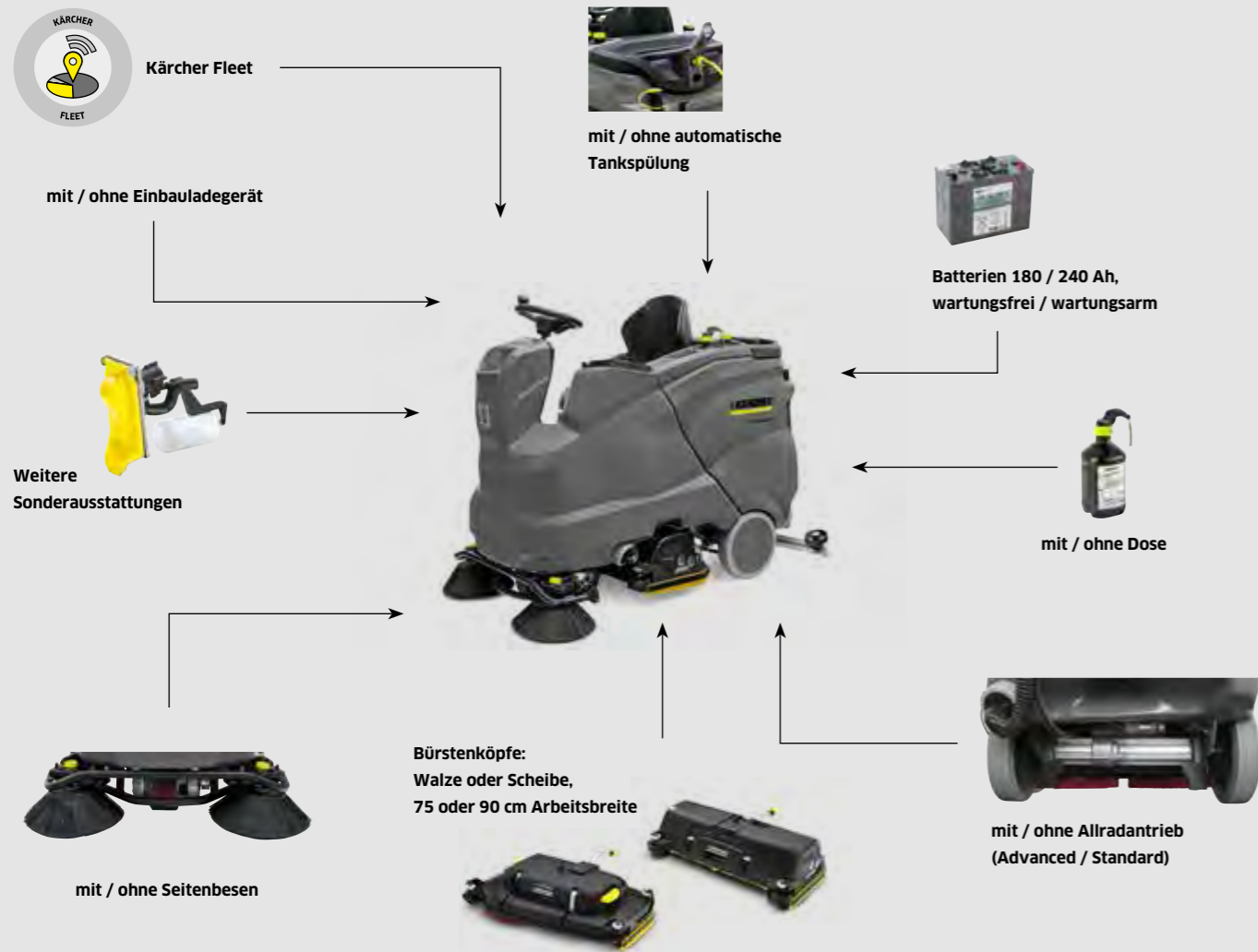

**Manuelle Tankspülung**  
Mit der manuellen Tankspülung kann mit dem im Tank vorhandenen Frischwasser der Schmutzwassertank ausgespült werden.



**Auto-Fill**  
Mit dem automatischen Befüllsystem kann der Tank mit einem externen Schlauch mit herkömmlicher Schlauchkupplung befüllt werden.



**Tankspülung automatisch**  
Beim automatischen Tankspülsystem wird mit einer herkömmlichen Schlauchkupplung ein Frischwasserschlauch angeschlossen.

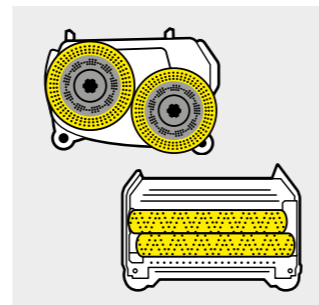

**Bürstenköpfe**  
Je nach Anwendungsbedarf stehen unterschiedliche Arbeitsbreiten zur Verfügung (75 und 90 cm). Walzen- oder Scheibensystem.

# INDIVIDUELLE KONFIGURATION

Zwei verschiedene Basismodelle stehen zur Verfügung, Standard und Advanced. Die Advanced-Ausführung unterscheidet sich im Wesentlichen durch einen Allradantrieb für bessere Traktion und ein Mehr an Ausstattung, wie automatische Befüllung. Dazu jeweils 4 Bürstenköpfe in 2 Arbeitsbreiten als Scheibe und Walze. Darüber hinaus können Sie sich noch für weitere Ausstattungen entscheiden, wie zum Beispiel verschiedene Batterien oder Saugbalken.

	B 150 R Adv				
	R 90	D 90	R 75	D 75	
<b>+ Bürstenkopf</b>					
<b>Technische Daten</b>					
Arbeitsbreite Bürsten	mm	900	900	750	750
Arbeitsbreite Saugen	mm	1060	1060	940	940
Tankvolumen Frisch- / Schmutzwasser	l	150 / 150	150 / 150	150 / 150	150 / 150
Flächenleistung theoretisch / praktisch	m <sup>2</sup> /h	9000 / 6000	9000 / 6000	7500 / 5000	7500 / 5000
Wasserdurchfluss max.	l/min	9	9	9	9
Bürstendrehzahl	U/min	600-1300	180	600-1300	180
Aufnahmeleistung Gesamtgerät (ecoefficiency-Modus)	W	3240 (1950)	3240 (1950)	3240 (1950)	3240 (1950)
Aufnahmeleistung Traktionsmotor max.	W	2870	2870	2870	2870
Fahr- und Reinigungsgeschwindigkeit	km/h	10	10	10	10
Gewicht (mit Batterie)	kg	435-520	435-520	435-520	435-520
Abmessungen (L x B x H) (ohne Anbauteile)	mm	1790 x 910 x 1410	1790 x 910 x 1410	1790 x 800 x 1410	1790 x 800 x 1410
Bürstenanpressdruck max.	g/cm <sup>2</sup>	505	34	560	46
Spannungsversorgung Gerät	V	36	36	36	36
Spannungsversorgung Ladegerät	V / Hz	100-240 / 50-60	100-240 / 50-60	100-240 / 50-60	100-240 / 50-60
Kehrgutbehälter	l	9	-	7	-
<b>Ausstattung</b>					
Walzenbürste		■	-	■	-
Scheibenbürste		-	■	-	■
Integrierte Kehreinrichtung		■	-	■	-
Allradantrieb		■	■	■	■
Auto-Fill		■	■	■	■
FACT		■	-	■	-
ecoefficiency-Stufe		■	■	■	■
Automatische Bürstenkopf- und Saugbalkenanhebung		■	■	■	■
Elektrisch einstellbarer Anpressdruck		■	■	■	■
Steigfähigkeit langfristig / kurzfristig	%	15 / 18	15 / 18	15 / 18	15 / 18
KIK (Kärcher Intelligent Key)		■	■	■	■
Großes Farbdisplay		■	■	■	■
Einbauladegerät		■	■	■	■
<b>Ausstattungsvarianten</b>					
Batterie, wartungsfrei, 36 V / 180 Ah / 36 V / 240 Ah		□	□	□	□
Saugbalken, gerade, ölfeste Polyurethanlippen (940 mm)		-	-	□	□
Saugbalken, gebogen, ölfeste Polyurethanlippen (940 mm)		-	-	□	□
Saugbalken, gerade, ölfeste Polyurethanlippen (1060 mm)		□	□	-	-
Saugbalken, gebogen, ölfeste Polyurethanlippen (1060 mm)		□	□	-	-
<b>Sonderausstattung</b>					
Seitenbesen		□	-	□	-
Reinigungsmitteldosierung Dose		□	□	□	□
Sprühsaugen		□	□	□	□
Rundumkennleuchte		□	□	□	□
Automatisches / manuelles Spülsystem		□ / □	□ / □	□ / □	□ / □
Kärcher Fleet		□	□	□	□
<b>Bestell-Nr.</b>		<b>1.246-020.2</b>	<b>1.246-020.2</b>	<b>1.246-020.2</b>	<b>1.246-020.2</b>

■ Im Lieferumfang enthalten. □ Mögliche Auswahl.



B 150 R					
+ Bürstenkopf	R 90	D 90	R 75	D 75	
<b>Technische Daten</b>					
Arbeitsbreite Bürsten	mm	900	900	750	750
Arbeitsbreite Saugen	mm	1060	1060	940	940
Tankvolumen Frisch- / Schmutzwasser	l	150 / 150	150 / 150	150 / 150	150 / 150
Flächenleistung theoretisch / praktisch	m <sup>2</sup> /h	5400 / 3800	5400 / 3800	4500 / 3200	4500 / 3200
Wasserdurchfluss max.	l/min	9	9	9	9
Bürstendrehzahl	U/min	600-1300	180	600-1300	180
Aufnahmeleistung Gesamtgerät (ecoefficiency-Modus)	W	2800 (1680)	2800 (1680)	2800 (1680)	2800 (1680)
Aufnahmeleistung Traktionsmotor max.	W	2500	2500	2500	2500
Fahr- und Reinigungsgeschwindigkeit	km/h	6	6	6	6
Gewicht (mit Batterie)	kg	435-520	435-520	435-520	435-520
Abmessungen (L x B x H) (ohne Anbauteile)	mm	1790 x 910 x 1410	1790 x 910 x 1410	1790 x 800 x 1410	1790 x 800 x 1410
Bürstenanpressdruck max.	g/cm <sup>2</sup>	505	34	560	46
Spannungsversorgung Gerät	V	36	36	36	36
Spannungsversorgung Ladegerät	V / Hz	100-240 / 50-60	100-240 / 50-60	100-240 / 50-60	100-240 / 50-60
Kehrgutbehälter	l	9	-	7	-
<b>Ausstattung</b>					
Walzenbürste		■	-	■	-
Scheibenbürste		-	■	-	■
Integrierte Kehreinrichtung		■	-	■	-
Allradantrieb		-	-	-	-
Auto-Fill		□	□	□	□
FACT		■	-	■	-
ecoefficiency-Stufe		■	■	■	■
Automatische Bürstenkopf- und Saugbalkenanhebung		■	■	■	■
Elektrisch einstellbarer Anpressdruck		■	■	■	■
Steigfähigkeit langfristig / kurzfristig	%	10 / 15	10 / 15	10 / 15	10 / 15
KIK (Kärcher Intelligent Key)		■	■	■	■
Großes Farbdisplay		■	■	■	■
Einbauladegerät		■	■	■	■
<b>Ausstattungsvarianten</b>					
Batterie, wartungsfrei, 36 V / 180 Ah / 36 V / 240 Ah		□	□	□	□
Saugbalken, gerade, öfeste Polyurethanlippen (940 mm)		-	-	□	□
Saugbalken, gebogen, öfeste Polyurethanlippen (940 mm)		-	-	□	□
Saugbalken, gerade, öfeste Polyurethanlippen (1060 mm)		□	□	-	-
Saugbalken, gebogen, öfeste Polyurethanlippen (1060 mm)		□	□	-	-
<b>Sonderausstattung</b>					
Seitenbesen		□	-	□	-
Reinigungsmitteldosierung Dose		□	□	□	□
Sprühsaugen		□	□	□	□
Rundumkennleuchte		□	□	□	□
Automatisches / manuelles Spülsystem		□ / □	□ / □	□ / □	□ / □
Kärcher Fleet		□	□	□	□
<b>Bestell-Nr.</b>		<b>1.246-020.2</b>	<b>1.246-020.2</b>	<b>1.246-020.2</b>	<b>1.246-020.2</b>

■ Im Lieferumfang enthalten. □ Mögliche Auswahl.

## 150-LITER-KLASSE



B 150 R Bp Pack D 75



B 150 R Bp Pack Dose R 90

### Technische Daten

Arbeitsbreite Bürsten	mm	750	900
Arbeitsbreite Saugen	mm	940	1060
Flächenleistung theoretisch	m <sup>2</sup> /h	4500	5400
Tankvolumen Frisch- / Schmutzwasser	l	150 / 150	150 / 150
Drehzahl	U/min	180	600-1300

### Ausstattung

Saugbalken	940 mm, gebogen	1060 mm, gebogen
Batterie	Nass, wartungsarm, 36 V / 180 Ah	Nass, wartungsarm, 36 V / 240 Ah
Auto-Fill-In	Nein	Ja
Tankreinigungssystem	Nein	Ja JJ
Reinigungsmitteldosierung DOSE	Nein	Ja J
<b>Bestell-Nr.</b>	<b>0.300-113.0</b>	<b>9.502-337.0</b>
<b>Preis</b>	<b>17.121,72</b>	<b>21.355,00</b>

Unverbindlich empfohlener Verkaufspreis exkl. MwSt.



B 150 R Bp Pack Dose D 90



B 150 R Bp Pack Dose R 90 + Seitenbesen

### Technische Daten

Arbeitsbreite Bürsten	mm	900	900
Arbeitsbreite Saugen	mm	1060	1060
Flächenleistung theoretisch	m <sup>2</sup> /h	5400	9000
Tankvolumen Frisch- / Schmutzwasser	l	150 / 150	150 / 150
Drehzahl	U/min	180	600-1300

### Ausstattung

Saugbalken	1060 mm, gebogen	1060 mm, gebogen
Batterie	Gel, wartungsfrei, 36 V / 240 Ah	Nass, wartungsarm, 36 V / 240 Ah
Auto-Fill-In	Ja	Ja
Tankreinigungssystem	Ja	Ja
Reinigungsmitteldosierung DOSE	Ja	Ja
Allradantrieb inkl. Seitenbesen	-	Ja
<b>Bestell-Nr.</b>	<b>0.300-125.0</b>	<b>9.502-338.0</b>
<b>Preis</b>	<b>22.776,60</b>	<b>25.815,00</b>

Unverbindlich empfohlener Verkaufspreis exkl. MwSt.

# 90-LITER-KLASSE



**B 90 R Adv Dose Bp Pack**  
**B 90 R Adv Dose Bp**

**B 90 R Adv Bp Pack**  
**B 90 R Adv Bp**

**B 90 R Classic Bp Pack**  
**B 90 R Classic Bp**

**Technische Daten**

Arbeitsbreite Bürsten	mm	550-750	550-750	550-750
Arbeitsbreite Saugen	mm	850-940	850-940	850-940
Tank Frisch-/Schmutzwasser	l	90 / 90	90 / 90	90 / 90
Batterie	V / Ah	24 / 170   24 / -	24 / 170   24 / -	24 / 170   24 / -
Ladegerät	V / Hz	230 / 50-60   -	230 / 50-60   -	230 / 50-60   -
Abmessungen (L x B x H)	mm	1450 x 800 x 1200	1450 x 800 x 1200	1450 x 800 x 1200
Gewicht	kg	275   152	273   150	272   149

**Ausstattung**

Fahrtrieb	■	■	■
Automatischer Wasserstopp	■	■	■
Variabler Anpressdruck	■	■	-
Dose	■	-	-
FACT	■	■	-
Batterie und Einbauladegerät inkl.	■   -	■   -	■   -
<b>Bestell-Nr.</b>	<b>1.161-311.0   1.161-310.0</b>	<b>1.161-309.0   1.161-308.0</b>	<b>1.161-307.0   1.161-306.0</b>
Preis	10.910,00   7.670,00	10.100,00   7.520,00	9.780,00   6.730,00

■ Im Lieferumfang enthalten. Unverbindlich empfohlener Verkaufspreis exkl. MwSt.



**1 Maschine nach Maß**

- Verschiedene Ausstattungsvarianten stehen zur Verfügung. Vom kostenbewussten Classic- bis zum vollausgestatteten Dose-Modell.
- Je nach Wunsch stehen 3 Arbeitsbreiten und gebogene oder gerade Saugbalken zur Verfügung.

**2 Unterschiedliche Schrubbtechniken**

- Scheibenmodelle, vor allem dann, wenn es um glatte Böden geht.
- Bei strukturierten Böden oder sehr hartnäckigen Verschmutzungen bieten Walzenbürsten mehr Vorteile. Außerdem schrubben und kehren diese in einem Arbeitsgang.

**3 Mit oder ohne Dose**

- Bei der automatischen Reinigungsmitteldosierung Dose wird das Reinigungsmittel dem frischen Wasser bei Bedarf bis zu 3 Prozent zudosiert.
- Im Tank ist lediglich frisches Wasser. Das spart Zeit und Kosten.

**4 Arbeitsbreite nach Wahl**

- Je nach Bedarf stehen 3 Arbeitsbreiten zur Verfügung: 55, 65 und 75 Zentimeter.
- Das macht die Reinigungsmaschine noch wirtschaftlicher - auch auf großen Flächen.
- Bürstenkopf, Saugbalken und Seitenbesen werden automatisch abgesenkt.
- Viele verschiedene Modi einstellbar.
- Einfach zu bedienen.

# KONFIGURATION DER GANZ PERSÖNLICHEN B 95 RS-MASCHINE



Kärcher Fleet



Batterie 170-198 Ah



mit / ohne Dose



Home-Base-Kit „Mopp“



Walzenköpfe (R) 65 / 75 cm



Scheibenkopf (D) 65 cm



**Turbinenschutz**

Im Schmutzwasserdeckel ist ein einfach zugänglicher Feinfilter eingebaut, der die Turbine schützt. Dies verlängert die Lebensdauer.



**Home-Base-Kit**

Das Mitführen von Utensilien ist dank Kärcher Home-Base-Kit auch auf einer so kompakten Maschine wie der B 95 RS möglich. So können Flaschen, Beutel, Lappen und sogar ein Mopp problemlos mitgenommen werden.



**Gute Wendigkeit**

Weil der Bediener optimal in die Maschine integriert ist, ist das Gerät trotz 95 Liter Tankvolumen insgesamt sehr kurz - und damit äußerst wendig. Beste Bedingungen für eine gute Flächenerfassung auch in verwinkelten Bereichen.



**Scheibe oder Walze**

Die B 95 RS ist mit Scheibentechnik (für glatte Böden) oder Walzentechnik (für strukturierte Böden, hartnäckigen Schmutz) verfügbar. Die Walzenköpfe sind zusätzlich mitkehrfunktion ausgestattet und in 2 Arbeitsbreiten erhältlich.

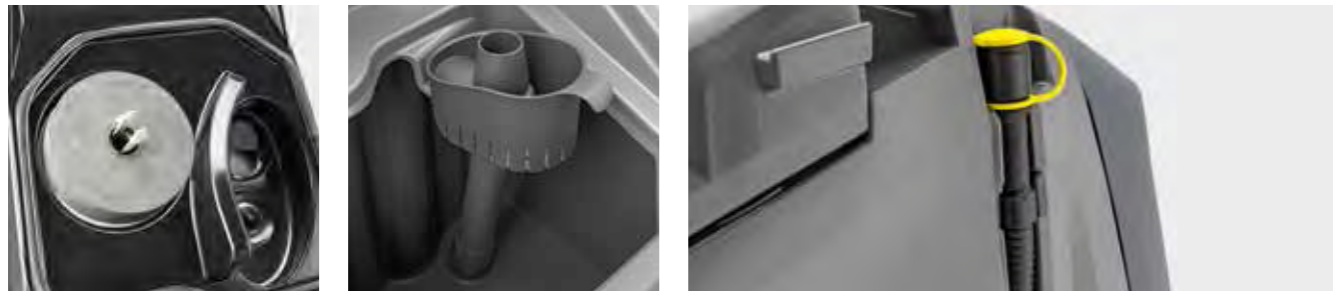

		B 95 RS		
+ Bürstenkopf		R 75	R 65	D 65 R
<b>Technische Daten</b>				
Arbeitsbreite Bürsten	mm	750	650	650
Arbeitsbreite Saugen	mm	940	940	940
Flächenleistung theoretisch	m <sup>2</sup> /h	3000	2600	2600
Tankvolumen Frisch- / Schmutzwasser	l	95 / 95	95 / 95	95 / 95
Wasserdurchfluss max.	l/min	8	8	8
Drehzahl max.	U/min	600-1300	600-1300	180
Aufnahmeleistung Gesamtgerät	W	1800	1800	1800
Aufnahmeleistung Traktionsmotor	W	600	600	600
Gewicht (ohne Batterie)	kg	207	206	210
Gewicht (mit Batterie)	kg	331	330	334
Abmessungen (L x B x H)	mm	1425 x 765 x 1270	1425 x 765 x 1270	1425 x 765 x 1270
Reinigungsmittelzudosierung*	%	0-3	0-3	0-3
Bürstenanpressdruck max.	g/cm <sup>2</sup>	193	215	24
Spannungsversorgung Gerät	V	24	24	24
Spannungsversorgung Ladegerät	V / Hz	230 / 50-60	230 / 50-60	230 / 50-60
<b>Ausstattung</b>				
Walzenbürste		■	■	-
Scheibenbürste		-	-	■
KIK (Kärcher Intelligent Key)		■	■	■
Display		■	■	■
eco!efficiency-Stufe		■	■	■
Batteriebetrieb		■	■	■
FACT		■	■	-
On-Board-Ladegerät		■	■	■
Automatische Bürstenkopfanhebung		■	■	■
Automatische Saugbalkenanhebung		■	■	■
Elektronisch einstellbarer Anpressdruck		■	■	■
Auto-Fill (Frischwasserbefüllung)		■	■	■
Tankspülung		■	■	■
<b>Ausstattungsvarianten</b>				
Batterie 4 x 6 V / 180 Ah, wartungsfrei		□	□	□
4 x 6 V / 170 Ah, wartungsfrei		□	□	□
4 x 6 V / 180 Ah, wartungsarm		□	□	□
2 x 12V / 198 Ah, wartungsfrei		□	□	□
<b>Sonderausstattung</b>				
Reinigungsmitteldosierung Dose		□	□	□
Home-Base-Kit „Mopp“		□	□	□
Kärcher Fleet		□	□	□
<b>Bestell-Nr.</b>		<b>1.006-200.2</b>	<b>1.006-200.2</b>	<b>1.006-200.2</b>

\* Option ■ Im Lieferumfang enthalten. □ Mögliche Auswahl.

## 70-LITER-KLASSE



NEU



BD 50/70 R Bp Pack Fleet Classic



BD 50/70 R Bp Fleet Classic

### Technische Daten

Arbeitsbreite Bürsten	mm	510	510
Arbeitsbreite Saugen	mm	850	850
Tank Frisch- / Schmutzwasser	l	70 / 75	70 / 75
Batterie	V / Ah	24 / 105	- / -
Ladegerät	V / Hz	95-253 / 50-60	-
Abmessungen (L x B x H)	mm	1310 x 590 x 1060	1310 x 590 x 1060
Gewicht	g	195	114

### Ausstattung

Fahrtrieb	■	■
Scheibenbürste	■	■
Automatischer Wasserstopp	■	■
Variabler Anpressdruck	-	-
Batterie und Ladegerät	■	-
<b>Bestell-Nr.</b>	<b>1.161-073.0</b>	<b>1.161-072.0</b>
<b>Preis</b>	<b>8.590,00</b>	<b>6.600,00</b>

■ Im Lieferumfang enthalten. Unverbindlich empfohlener Verkaufspreis exkl. MwSt.

## 40-LITER-KLASSE



BR 55/40 RS Bp Pack



BD 50/40 RS Bp Pack

### Technische Daten

Arbeitsbreite Bürsten	mm	550	508
Arbeitsbreite Saugen	mm	716	691
Tank Frisch-/Schmutzwasser	l	40 / 40	40 / 40
Flächenleistung theoretisch	m <sup>2</sup> /h	2350	2200
Bürstendrehzahl	U/min	1200	180
Bürstenanpressdruck	g/cm <sup>2</sup>	300-315	20
Gewicht	kg	216	200
Abmessungen (L x B x H)	mm	1130 x 705 x 1543	1130 x 680 x 1543
Spannung Batterie	V / Ah	36 / 76	36 / 76
Spannung Ladegerät	V / Hz	230 / 50-60	230 / 50-60

### Ausstattung

Kehrfunktion	■	-
Fahrtrieb	■	■
Batterie und Einbauladegerät inkl.	■	■
2-Tank-System	■	■
Saugbalken, gebogen	■	■
<b>Bestell-Nr.</b>	<b>1.533-173.0</b>	<b>1.533-171.0</b>
<b>Preis</b>	<b>10.720,00</b>	<b>9.660,00</b>

■ Im Lieferumfang enthalten. Unverbindlich empfohlener Verkaufspreis exkl. MwSt.

# KONFIGURATION DER GANZ PERSÖNLICHEN B 80 W-MASCHINE

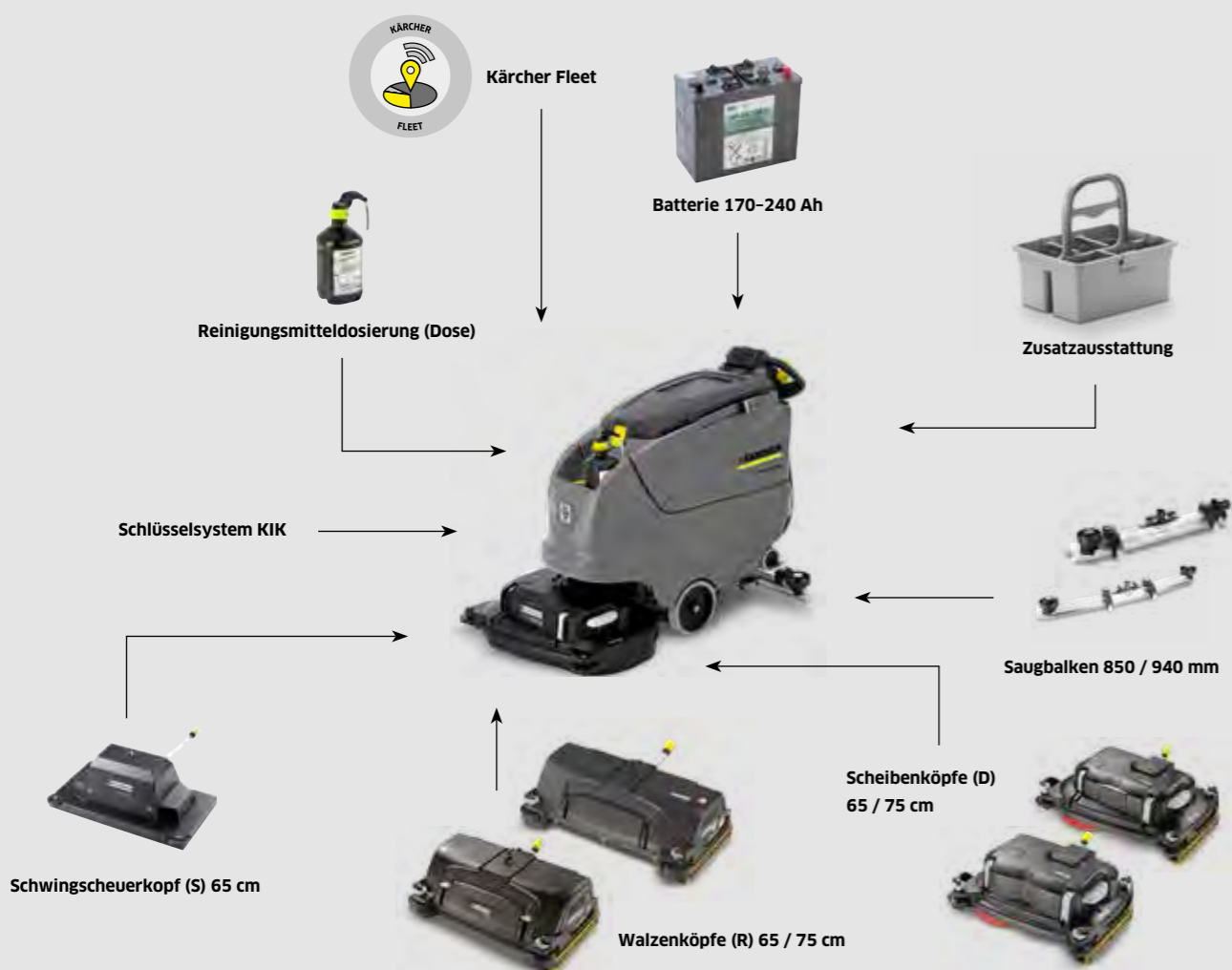

**Serienausstattung**  
Serienmäßig ausgestattet mit Tankpulsystem zum einfachen Reinigen des Schmutzwassertanks und automatischem Befüllsystem für effiziente und sichere Befüllung des Frischwassertanks.



**Saugbalken**  
Je nach Arbeitsbreite stehen 2 verschiedene Saugbalkenlängen zur Verfügung. Dazu noch je gebogen für Oberflächen mit Fugen oder gerade für glatte Oberflächen oder bei schwierigen Bodenverhältnissen.

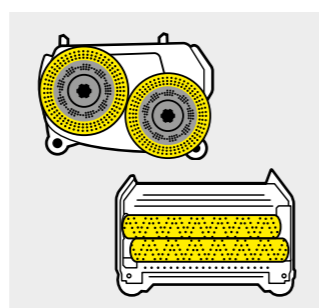

**Bürstenköpfe**  
Walzenköpfe (R) haben Vorteile beim Reinigen strukturierter Böden, bei tieferen Fugen und zur Entfernung von hartnäckigem Schmutz. Scheibenköpfe (D) vor allem bei glatten Oberflächen.



**Sonderausstattung**  
Um die Maschine noch effizienter zu machen, stehen weitere Sonderausstattungen zur Verfügung, wie Reinigungsmittelzudosierung (Dose) oder das Home-Base-System, wie „Mopp“ oder „Box“.

# TECHNISCHE DATEN UND AUSSTATTUNG

	B 80 W Bp				
Serienausstattung	R 75	D 75	R 65	D 65	S 65
Walzenbürste	■	-	■	-	-
Scheibenbürste	-	■	-	■	-
KIK (Kärcher Intelligent Key)	■	■	■	■	■
Großes Farbdisplay	■	■	■	■	■
ecoEfficiency-Stufe	■	■	■	■	■
Batteriebetrieb	■	■	■	■	■
FACT	■	-	■	-	-
Fahrtrieb	■	■	■	■	■
On-Board-Ladegerät (100-240 V)	■	■	■	■	■
Feststellbremse	■	■	■	■	■
Automatische Bürstenkopfanhebung	■	■	■	■	■
Automatische Saugbalkenanhebung	■	■	■	■	■
Elektrisch einstellbarer Anpressdruck	■	■	■	■	■
Auto-Fill (Frischwasserbefüllungssystem)	■	■	■	■	■
Tankspülung	■	■	■	■	■
Kehrfunktion	■	-	■	-	-
<b>Sonderausstattung</b>					
Reinigungsmitteldosierung Dose	□	□	□	□	□
Home-Base-Kit „Mopp“	□	□	□	□	□
Home-Base-Kit „Box“	□	□	□	□	□
Kärcher Fleet	□	□	□	□	□
<b>Bestell-Nr.</b>	<b>1.259-010.2</b>	<b>1.259-010.2</b>	<b>1.259-010.2</b>	<b>1.259-010.2</b>	<b>1.259-010.2</b>

■ Im Lieferumfang enthalten. □ Mögliche Auswahl.

	B 80 W Bp				
+ Bürstenkopf	R 75	D 75	R 65	D 65	S 65
Arbeitsbreite Bürsten	750	750	650	650	650
Arbeitsbreite Saugen	940	940	850	850	850
Flächenleistung theoretisch	3000	3000	2600	2600	2200
Tankvolumen Frisch- / Schmutzwasser	80 / 80	80 / 80	80 / 80	80 / 80	80 / 80
Wasserdurchfluss max.	7	7	7	7	7
Drehzahl max.	600-1300	180	600-1300	180	2000
Gewicht (ohne Batterie)	129	133	128	131	133
Gewicht mit 170 / 180 / 240 Ah	262 / 257 / 311	261 / 256 / 310	261 / 256 / 310	264 / 259 / 313	261 / 256 / 310
Abmessungen (L x B x H)	1550 x 809 x 1154	1617 x 810 x 1154	1550 x 748 x 1154	1577 x 746 x 1154	1497 x 700 x 1154
Reinigungsmittelzudosierung*	0-3	0-3	0-3	0-3	0-3
Bürstenanpressdruck (max.)	374	28	430	32	23
Spannungsversorgung Gerät	24	24	24	24	24
Spannungsversorgung Ladegerät	100-240 / 50-60	100-240 / 50-60	100-240 / 50-60	100-240 / 50-60	100-240 / 50-60
<b>Ausstattungsvarianten</b>					
Batterie, Gel, wartungsfrei (170, 180 oder 240 Ah)	□	□	□	□	□
Batterie, Gel, wartungsarm (180 Ah)	□	□	□	□	□
Saugbalken, gerade mit Stützrollen, öfeste Polyurethanlippen (850 mm)	□	□	□	□	□
Saugbalken, gebogen mit Stützrollen, öfeste Polyurethanlippen (850 mm)	□	□	□	□	□
Saugbalken, gerade mit Stützrollen, öfeste Polyurethanlippen (940 mm)	□	□	□	□	□
Saugbalken, gebogen mit Stützrollen, öfeste Polyurethanlippen (940 mm)	□	□	□	□	□
<b>Bestell-Nr.</b>	<b>1.259-010.2</b>	<b>1.259-010.2</b>	<b>1.259-010.2</b>	<b>1.259-010.2</b>	<b>1.259-010.2</b>

\* Option □ Mögliche Auswahl.

## KONFIGURATION DER GANZ PERSÖNLICHEN B 60 W-MASCHINE

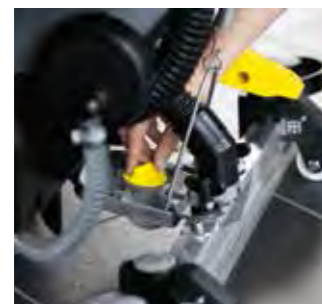

### Netz- oder Batteriebetrieb

Die B 60 W ist sowohl für Netz- als auch für Batteriebetrieb erhältlich. Beim Netzmodell erfolgt der Vorschub über die Bürsten über einen eigenen Antrieb.



### Weitere Sonderausstattungen

Kärcher Home-Base-Kits erleichtern das Mitführen von zusätzlichem Equipment.

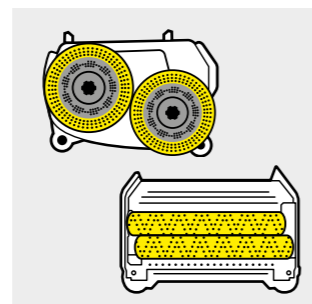

### Bürstenköpfe

Es stehen unterschiedliche Bürstenkopftypen zur Verfügung. Walzenköpfe (R), Scheibenköpfe (D) und ein Schwingscheuerkopf (S).



### Saugbalken

Für eine optimale Absaugung auch in Kurven stehen Saugbalken in verschiedenen Breiten zur Verfügung. 850 mm für Arbeitsbreiten bis 55 cm, 940 mm für 65 cm Arbeitsbreite.

## INDIVIDUELLE KONFIGURATION

Zwei verschiedene Basismodelle stehen zur Auswahl: die B 60 W Ep für den Netzbetrieb und die B 60 W Bp mit Batterie. Zudem sind 4 Arbeitsköpfe in Scheiben- oder Walzenausführung und in verschiedenen Arbeitsbreiten erhältlich. Ferner kann zwischen 2 verschiedenen Batterietypen und 4 verschiedenen Saugbalken gewählt werden. Attraktive Sonderausstattungen wie zum Beispiel das Kärcher Tankpülsystem, die automatische Reinigungsmitteldosierung Dose oder die praktischen Home-Base-Kits runden das Angebot ab.

	B 60 W Ep / B 60 C Bp Classic / B 60 W Bp Classic		B 60 W Bp	
+ Bürstenkopf	R 55	D 51	R 65	D 65
Arbeitsbreite Bürsten	mm	550	510	650
Arbeitsbreite Saugen	mm	850	850	940
Flächenleistung theoretisch	m <sup>2</sup> /h	2200	2040	2600
Tankvolumen Frisch- / Schmutzwasser	l	60	60	60
Wasserdurchfluss max.	l/min	3,6	3,6	3,6
Drehzahl max.	U/min	1100	180	600-1300
Aufnahmeleistung Gesamtgerät	W	1450	1450	2100
Aufnahmeleistung Traktionsmotor	W	-	-	300
Gewicht (ohne Batterie)	kg	88,5	88,5	109
Gewicht mit 105 / 170 / 180 Ah	kg	- / 185 / 232	- / 185 / 232	185 / 232 / 231
Abmessungen (L x B x H)	mm	1381 x 649 x 1147	1500 x 638 x 1147	1520 x 748 x 1147
Reinigungsmitteldosierung*	%	-	-	0-3
Anpressdruck	g/cm <sup>2</sup>	170	20	265
Spannungsversorgung Gerät	V/Hz / V/Ah	230/50 / 24/- / 24/-	230/50 / 24/- / 24/-	24/-
<b>Serienausstattung</b>				
Walzenbürste	■	-	■	-
Scheibenbürste	-	■	-	■
KIK (Kärcher Intelligent Key)	-	-	■	■
Display	-	-	■	■
eco!efficiency-Stufe	-	-	■	■
Netzbetrieb	■ / - / -	■ / - / -	-	-
Batteriebetrieb	- / ■ / ■	- / ■ / ■	■	■
FACT	-	-	■	-
Fahrtrieb	- / - / ■	- / - / ■	■	■
On-Board-Ladegerät (100-240 V / 50-60 Hz)	-	-	■	■
Einstellbarer Anpressdruck	■ / - / -	■ / - / -	■	■
<b>Ausstattungsvarianten</b>				
Batterie, Gel, wartungsfrei (105, 170 oder 180 Ah)	-	-	□	□
Batterie, Gel, wartungsarm (180 Ah)	-	-	□	□
Saugbalken, gerade mit Stützrollen, ölfeste Polyurethanlippen (850 mm)	□	□	□	□
Saugbalken, gebogen mit Stützrollen, ölfeste Polyurethanlippen (850 mm)	□	□	□	□
Saugbalken, gerade mit Stützrollen, ölfeste Polyurethanlippen (940 mm)	□	□	□	□
Saugbalken, gebogen mit Stützrollen, ölfeste Polyurethanlippen (940 mm)	□	□	□	□
<b>Sonderausstattung</b>				
Reinigungsmitteldosierung Dose	-	-	□	□
Home-Base-Kit „Mopp“	□	□	□	□
Home-Base-Kit „Box“	□	□	□	□
Auto-Fill (Frischwasserbefüllungssystem)	□	□	□	□
Tankpülsystem	□	□	□	□
Kärcher Fleet	-	-	□	□
<b>Bestell-Nr.</b>	<b>1.384-020.2</b>	<b>1.384-020.2</b>	<b>1.384-020.2</b>	<b>1.384-020.2</b>

\* Option ■ Im Lieferumfang enthalten. □ Mögliche Auswahl.





	B 60 W Bp			
+ Bürstenkopf	R 55	D 55	S 65	
Arbeitsbreite Bürsten	mm	550	550	650
Arbeitsbreite Saugen	mm	850	850	850
Flächenleistung theoretisch	m <sup>2</sup> /h	2200	2200	2200
Tankvolumen Frisch- / Schmutzwasser	l	60	60	60
Wasserdurchfluss max.	l/min	3,6	3,6	3,6
Drehzahl max.	U/min	600-1300	180	2000
Aufnahmeleistung Gesamtgerät	W	2100	2100	900
Aufnahmeleistung Traktionsmotor	W	300	300	300
Gewicht (ohne Batterie)	kg	109	109	115
Gewicht mit 105 / 170 / 180 Ah	kg	185 / 232 / 231	185 / 232 / 231	191 / 248 / 243
Abmessungen (L × B × H)	mm	1490 × 672 × 1147	1480 × 666 × 1147	1436 × 700 × 1147
Reinigungsmittelzudosierung*	%	0-3	0-3	0-3
Anpressdruck	g/cm <sup>2</sup>	315	35	18
Spannungsvorsorgung Gerät	V/Hz / V/Ah	24/-	24/-	24/-
<b>Serienausstattung</b>				
Walzenbürste	■	-	-	
Scheibenbürste	-	■	-	
KIK (Kärcher Intelligent Key)	■	■	■	
Display	■	■	■	
eco!efficiency-Stufe	■	■	■	
Netzbetrieb	-	-	-	
Batteriebetrieb	■	■	■	
FACT	■	-	-	
Fahrtrieb	■	■	■	
On-Board-Ladegerät (100-240 V / 50-60 Hz)	■	■	■	
Einstellbarer Anpressdruck	■	■	■	
<b>Ausstattungsvarianten</b>				
Batterie, Gel, wartungsfrei (105, 170 oder 180 Ah)	□	□	□	
Batterie, Gel, wartungsarm (180 Ah)	□	□	□	
Saugbalken, gerade mit Stützrollen, öfeste Polyurethanlippen (850 mm)	□	□	□	
Saugbalken, gebogen mit Stützrollen, öfeste Polyurethanlippen (850 mm)	□	□	□	
Saugbalken, gerade mit Stützrollen, öfeste Polyurethanlippen (940 mm)	□	□	□	
Saugbalken, gebogen mit Stützrollen, öfeste Polyurethanlippen (940 mm)	□	□	□	
<b>Sonderausstattung</b>				
Reinigungsmitteldosierung Dose	□	□	□	
Home-Base-Kit „Mopp“	□	□	□	
Home-Base-Kit „Box“	□	□	□	
Auto-Fill (Frischwasserbefüllungssystem)	□	□	□	
Tankspülsystem	□	□	□	
Kärcher Fleet	□	□	□	
<b>Bestell-Nr.</b>	<b>1.384-020.2</b>	<b>1.384-020.2</b>	<b>1.384-020.2</b>	

■ Im Lieferumfang enthalten. □ Mögliche Auswahl.

## 60-LITER-KLASSE



B 60 W Bp Pack Dose D 55



B 60 W Bp Pack Dose R 55

### Technische Daten

Arbeitsbreite Bürsten	mm	550	550
Arbeitsbreite Saugen	mm	850	850
Flächenleistung theoretisch	m <sup>2</sup> /h	2200	2200
Tankvolumen Frisch- / Schmutzwasser	l	60 / 60	60 / 60
Drehzahl	U/min	180	600-1300

### Ausstattung

Saugbalken	ohne	ohne
Fahrtrieb	mit	mit
Batterie	Gel, wartungsfrei 170 Ah	Gel, wartungsfrei 170 Ah
Auto-Fill-In	Ja	Ja
Tankreinigungssystem	Ja	Ja
Reinigungsmitteldosierung DOSE	Ja	Ja

<b>Bestell-Nr.</b>	<b>0.300-085.0</b>	<b>0.300-086.0</b>
<b>Preis</b>	<b>10.041,43</b>	<b>9.777,25</b>

Unverbindlich empfohlener Verkaufspreis exkl. MwSt.



B 60 W Bp Pack Dose D 65



B 60 W Bp Pack Dose R 65

### Technische Daten

Arbeitsbreite Bürsten	mm	650	650
Arbeitsbreite Saugen	mm	940	940
Flächenleistung theoretisch	m <sup>2</sup> /h	2600	2600
Tankvolumen Frisch- / Schmutzwasser	l	60 / 60	60 / 60
Drehzahl	U/min	180	600-1300

### Ausstattung

Saugbalken	ohne	ohne
Fahrtrieb	mit	mit
Batterie	Gel, wartungsfrei 170 Ah	Gel, wartungsfrei 170 Ah
Auto-Fill-In	Ja	Ja
Tankreinigungssystem	Ja	Ja
Reinigungsmitteldosierung DOSE	Ja	Ja

<b>Bestell-Nr.</b>	<b>0.300-129.0</b>	<b>0.300-130.0</b>
<b>Preis</b>	<b>10.331,51</b>	<b>10.041,43</b>

Unverbindlich empfohlener Verkaufspreis exkl. MwSt.

# KONFIGURATION DER GANZ PERSÖNLICHEN B 40 C/W-MASCHINE



SCHEUER-/SCHEUER-  
SAUGMASCHINEN

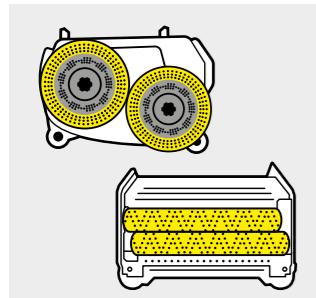

### Bürstenköpfe

Je nach Anwendungsbedarf stehen unterschiedliche Arbeitsbreiten zur Verfügung (von 43 bis 55 Zentimeter). Walzen- oder Scheibensystem. Walze hat immer Kehrfunktion.



### Netz oder Batterie

Wahlweise netz- oder batteriebetrieben. Unterschiedliche Batterietypen stehen zur Auswahl. Bis zu 3,5 Stunden Laufzeit.



### Saugbalken

Es stehen verschiedene Saugbalken zur Auswahl. Gebogen oder gerade, mit Sauglippen aus Kautschuk oder verschleißfestem, ölresistentem Polyurethan.



### Sonderausstattung

Wahlweise sind verschiedene Zusatzausstattungen erhältlich: Traktion, Reinigungsmitteldosierung Dose, automatische Befüllung, Mopphalter, automatisches Spülsystem.



## 40-LITER-KLASSE



NEU



B 40 W Bp Pack Dose Fleet R 55



B 40 W Bp Pack Dose Fleet D 51

Technische Daten			
Arbeitsbreite Bürsten	mm	550	508
Arbeitsbreite Saugen	mm	850	850
Flächenleistung theoretisch	m <sup>2</sup> /h	2200	2000
Tankvolumen Frisch- / Schmutzwasser	l	40 / 40	40 / 40
Drehzahl	U/min	600-1200	180
Ausstattung			
Saugbalken		ohne	ohne
Fahrtrieb		mit	mit
Batterie		Gel, wartungsfrei 105 Ah	Gel, wartungsfrei 105 Ah
Auto-Fill-In		Ja	Ja
Tankreinigungssystem		Ja	Ja
Reinigungsmitteldosierung DOSE		Ja	Ja
Bestell-Nr.		0.300-255.0	0.300-256.0
Preis		8.212,89	8.212,89

Unverbindlich empfohlener Verkaufspreis exkl. MwSt.



B 40 W Bp Pack Dose R 55



B 40 W Bp Pack Dose D 51

Technische Daten			
Arbeitsbreite Bürsten	mm	550	508
Arbeitsbreite Saugen	mm	850	850
Flächenleistung theoretisch	m <sup>2</sup> /h	2200	2000
Tankvolumen Frisch- / Schmutzwasser	l	40 / 40	40 / 40
Drehzahl	U/min	600-1200	180
Ausstattung			
Saugbalken		850 mm, gerade mit Rollen	850 mm, gerade mit Rollen
Fahrtrieb		mit	mit
Batterie		Gel, wartungsfrei 105 Ah	Gel, wartungsfrei 105 Ah
Auto-Fill-In		Ja	Ja
Tankreinigungssystem		Ja	Ja
Reinigungsmitteldosierung DOSE		Ja	Ja
Bestell-Nr.		9.502-333.0	9.502-334.0
Preis		7.630,00	7.630,00

Unverbindlich empfohlener Verkaufspreis exkl. MwSt.

## 40-LITER-KLASSE



B 40 C Bp Pack R 45



B 40 C Bp Pack D 43

Technische Daten			
Arbeitsbreite Bürsten	mm	450	430
Arbeitsbreite Saugen	mm	850	850
Flächenleistung theoretisch	m <sup>2</sup> /h	1800	1700
Tankvolumen Frisch- / Schmutzwasser	l	40 / 40	40 / 40
Bürstendrehzahl	U/min	1200	180
Ausstattung			
Saugbalken		850 mm, gerade mit Rollen	850 mm, gerade mit Rollen
Fahrtrieb		ohne	ohne
Batterie		Gel, wartungsfrei 76 Ah	Gel, wartungsfrei 76 Ah
Auto-Fill-In		Ja	Ja
Tankreinigungssystem		ohne	ohne
Bestell-Nr.		9.502-335.0	9.502-336.0
Preis		5.660,00	5.715,00

Unverbindlich empfohlener Verkaufspreis exkl. MwSt.



B 40 C Ep D 43



B 40 C Ep R 45

Technische Daten			
Arbeitsbreite Bürsten	mm	430	450
Arbeitsbreite Saugen	mm	850	850
Flächenleistung theoretisch	m <sup>2</sup> /h	1700	1800
Tankvolumen Frisch- / Schmutzwasser	l	40 / 40	40 / 40
Drehzahl	U/min	180	1100
Ausstattung			
Saugbalken		850 mm, gerade mit Rollen	850 mm, gerade mit Rollen
Fahrtrieb		ohne	ohne
Nennspannung	V	230-240	230-240
Auto-Fill-In		Ja	Ja
Tankreinigungssystem		ohne	ohne
Reinigungsmitteldosierung DOSE		ohne	ohne
Bestell-Nr.		0.300-011.0	0.300-010.0
Preis		3.512,04	3.486,14

Unverbindlich empfohlener Verkaufspreis exkl. MwSt.

## 25- BIS 35-LITER-KLASSE



BD 43/25 C Bp Pack



BD 43/35 C Ep

Technische Daten			
Arbeitsbreite Bürsten	mm	430	430
Arbeitsbreite Saugen	mm	850	850
Tank Frisch-/Schmutzwasser	l	25 / 25	35 / 35
Flächenleistung	m <sup>2</sup> /h	1720	1720
Aufnahmeleistung	W	1100	1100
Bürstenanpressdruck	g/cm <sup>2</sup>	30-40	30-40
Bürstendrehzahl	U/min	180	180
Netzspannung	V	-	230
Frequenz	Hz	-	50
Spannung Ladegerät	V / Hz	230 / 50-60	-
Spannung Batterie	V	24 / 76	-
Gewicht	kg	107	48
Abmessungen (L x B x H)	mm	1315 x 680 x 1195	1315 x 680 x 1195
Ausstattung			
Scheibenbürste		■	■
2-Tank-System		■	■
Netzbetrieb		-	■
Batterie und Ladegerät inkl.		■	-
Variabler Anpressdruck		-	-
Transporträder		-	-
Bestell-Nr.		1.515-403.0	1.515-401.0
Preis		2.990,00	1.835,00

■ Im Lieferumfang enthalten. Unverbindlich empfohlener Verkaufspreis exkl. MwSt.

## 10- BIS 22-LITER-KLASSE



BR 45/22 C Bp Pack



BR 40/10 C Adv

Technische Daten			
Arbeitsbreite Bürsten	mm	450	400
Arbeitsbreite Saugen	mm	550	400
Flächenleistung	m <sup>2</sup> /h	1800	400
Aufnahmeleistung	W	-	2710
Tank Frisch-/Schmutzwasser	l	22 / 22	10 / 10
Bürstendrehzahl	U/min	650-1000	1100
Netzspannung	V	-	220-240
Frequenz	Hz	-	50
Gewicht	kg	48	30
Abmessungen (L x B x H)	mm	920 x 550 x 1115	520 x 470 x 380
Ausstattung			
Walzenbürste		■	■
Scheibenbürste		-	-
2-Tank-System		■	■
Netzbetrieb		-	■
Batterie und Ladegerät inkl.		■	■
Variabler Anpressdruck		■	-
Transporträder		-	■
Bestell-Nr.		1.783-460.0	1.783-311.0
Preis		4.450,00	2.180,00

■ Im Lieferumfang enthalten. Unverbindlich empfohlener Verkaufspreis exkl. MwSt.

## 4-LITER-KLASSE



BR 30/4 C Bp Pack



BR 30/4 C Adv



BD 30/4 C Bp Pack

Technische Daten				
Arbeitsbreite Bürsten	mm	300	300	280
Arbeitsbreite Saugen	mm	300	300	325
Aufnahmeleistung	W	550	820	240
Tank Frisch-/Schmutzwasser	l	4 / 4	4 / 4	3 / 4
Bürstendrehzahl	U/min	1270	1450	150
Max. Flächenleistung	m <sup>2</sup> /h	200	200	900
Netzspannung	V	-	220-240	100-240
Frequenz	Hz	-	50-60	50-60
Gewicht	kg	14,4	12,4	20
Abmessungen (L x B x H)	mm	390 x 335 x 1180	390 x 335 x 1180	555 x 375 x 1050
Ausstattung				
Walzenbürste		■	■	-
Scheibenbürste		-	-	■
2-Tank-System		■	■	■
Netzbetrieb		-	■	-
Handabsaugung		-	■	-
Mikrofaserwalze		-	■	-
Transporträder		■	■	■
Batteriebetrieb		■	-	■
Bestell-Nr.		1.783-225.0	1.783-213.0	1.783-230.0
Preis		1.790,00	1.420,00	1.990,00

■ Im Lieferumfang enthalten. Unverbindlich empfohlener Verkaufspreis exkl. MwSt.

## SCHEUERMASCHINE



BRS 40/1000 C

Technische Daten			
Arbeitsbreite	mm	400	
Arbeitshöhe	mm	135	
Flächenleistung theoretisch	m <sup>2</sup> /h	450	
Aufnahmeleistung	W	2100	
Bürstendrehzahl	U/min	1000	
Spannung	V	220-240	
Frequenz	Hz	50	
Gewicht	kg	27	
Abmessungen (L x B x H)	mm	520 x 470 x 250	
Ausstattung			
Netzbetrieb		■	
Tank	l	10	
Walzenbürste		2	
Transporträder		■	
Bestell-Nr.		1.783-330.0	
Preis		1.440,00	

■ Im Lieferumfang enthalten. Unverbindlich empfohlener Verkaufspreis exkl. MwSt.

## EINSCHLEIBENMASCHINEN



BDS 51/180 C Adv



BDS 43/180 C Adv



BDS 33/180 C Adv

## Technische Daten

		BDS 51/180 C Adv	BDS 43/180 C Adv	BDS 33/180 C Adv
Arbeitsbreite Bürsten	mm	508	432	330
Aufnahmeleistung	W	1000	850	700
Bürstenanpressdruck	g/cm <sup>2</sup>	25	38	47
Bürstendrehzahl	U/min	180	180	180
Spannung	V	220-240	220-240	220-240
Frequenz	Hz	50	50	50
Gewicht	kg	45	43	31
Abmessungen (L x B x H)	mm	700 x 510 x 1180	660 x 430 x 1180	500 x 356 x 1180

## Ausstattung

Tank optional	l	10	10	8
Bestell-Nr.		1.291-227.0	1.291-226.0	1.291-220.0
Preis		1.015,00	890,00	790,00

Unverbindlich empfohlener Verkaufspreis exkl. MwSt.



BDS 43/Duo C Adv



BDS 43/180 C

## Technische Daten

		BDS 43/Duo C Adv	BDS 43/180 C
Arbeitsbreite Bürsten	mm	432	432
Aufnahmeleistung	W	1560	1400
Bürstenanpressdruck	g/cm <sup>2</sup>	45	38
Bürstendrehzahl	U/min	150-300	180
Spannung	V	220-240	230
Frequenz	Hz	50	50
Gewicht	kg	47	43
Abmessungen (L x B x H)	mm	660 x 430 x 1180	660 x 430 x 1180

## Ausstattung

Tank optional	l	10	10
Bestell-Nr.		1.291-223.0	1.291-228.0
Preis		1.245,00	820,00

Unverbindlich empfohlener Verkaufspreis exkl. MwSt.

## TREPPENREINIGUNGSAUTOMATEN



BR 47/35 Esc



BR 45/10 Esc

## Technische Daten

		BR 47/35 Esc	BR 45/10 Esc
Arbeitsbreite Bürsten	mm	470	450
Arbeitsbreite Saugen	mm	470	450
Tank Frisch-/Schmutzwasser	l	35 / 35	-
Behälterinhalt		-	10
Bürstendrehzahl	U/min	870-1090	290
Wassermenge	l/h	60	-
Druck	bar	4-7	-
Spannung	V	220-240	220-240
Frequenz	Hz	50-60	50
Gewicht	kg	90	44
Abmessungen (L x B x H)	mm	1200 x 670 x 1100	880 x 460 x 220

## Ausstattung

Reinigungsbürste	■	■
Aufnahmebürsten	■	-
Bestell-Nr.	1.310-109.0	1.310-121.0
Preis	15.000,00	5.780,00

■ Im Lieferumfang enthalten. Unverbindlich empfohlener Verkaufspreis exkl. MwSt.

## KOMPAKTKLASSE



BD 17/5 C

## Technische Daten

		BD 17/5 C
Arbeitsbreite	mm	170 / 200
Arbeitshöhe	mm	330
Bürstendrehzahl	U/min	0-470
Spannung	V	220-230
Frequenz	Hz	50-60
Gewicht	kg	5
Abmessungen (L x B x H)	mm	360 x 180 x 330

## Ausstattung

Scheibenbürste	-
Treibteller	-
Einstellbare Bürstengeschwindigkeit	■
Räder	■
Tank	l
Führungsstange	-
Bestell-Nr.	1.737-105.0
Preis	1.015,00

■ Im Lieferumfang enthalten. Unverbindlich empfohlener Verkaufspreis exkl. MwSt.

## KOMPAKTKLASSE



BDP 50/1500 C

## Technische Daten

Arbeitsbreite Saugen	mm	560
Arbeitsbreite Pad	mm	508
Flächenleistung theoretisch	m <sup>2</sup> /h	900
Bürstendrehzahl	U/min	1500
Gewicht	kg	34,5
Abmessungen (L × B × H)	mm	760 × 550 × 1250
Spannung	V	230
Frequenz	Hz	50

## Ausstattung

Treibteller mit Centerlock	■
Staubabsaugung	■

Bestell-Nr.	1.291-141.0
-------------	-------------

Preis	2.280,00
-------	----------

■ Im Lieferumfang enthalten. Unverbindlich empfohlener Verkaufspreis exkl. MwSt.



# DAS KOMPLETTANGEBOT FÜR DIE HARTFLÄCHENREINIGUNG.

Der Boden eines Gebäudes hat vielfältige Aufgaben: Er ist nicht nur Basis für jeden Raum, sondern auch optischer Blickfang und Statussymbol zugleich. Daher muss ihm besondere Aufmerksamkeit geschenkt werden. Dies gilt sowohl für die Auswahl des Materials als auch für die Reinigung und Pflege. Denn jeder Boden hat spezielle Ansprüche, die dabei berücksichtigt werden müssen. Um dem Boden ein langes Leben ohne Schäden zu ermöglichen, bedarf es zahlreicher Kenntnisse sowie der richtigen Reinigungsmaschinen, Zubehöre und Reinigungsmittel. Wir beraten Sie gerne.



	Bürste	Pad	Mikrofaserwalze	Bürste	Pad	Mikrofaserpad	Pad	Reinigungsmittel-empfehlung
<b>Grundreinigung</b>								
Linoleum	■	■		■	■			RM 754
PVC, Vinyl, Kunstharzbeschichtungen	■ ■	■		■	■			RM 752/754
Dunkler Marmor, Granit, Terrazzo, glatt geschliffen	■	■		■	■			RM 752/754 <sup>1)</sup>
Heller / weißer Marmor	■			■				RM 752/754 <sup>1)</sup>
Granit, Porphy, Steinteppich, strukturiert	■							RM 752
Fliesen, Klinker, glasiert	■ ■	■		■	■			RM 752/751 <sup>2)</sup>
Feinsteinzeug	■ ■	■	■	■	■	□		RM 743/753
Gumminoppen	■							RM 754
Teppich	■			□				RM 768/768 OA
<b>Unterhaltsreinigung</b>								
Linoleum	■	■	■	■	■	□	■	RM 746/780/754/756
PVC, Vinyl, Kunstharzbeschichtungen	■	■	■	■	■	□	■	RM 746/780/754/756
Marmor, Granit, Terrazzo, glatt geschliffen	■	■	■	■	■	□	■	RM 746/755/780/756
Granit, Porphy, Steinteppich, strukturiert	■			■	■	□	■	RM 746/755/780/756
Fliesen, Klinker, glasiert	■	■	■	■	■	□	■	RM 730/746/780/756
Feinsteinzeug	■	■	■	■	■	□	■	RM 743/753/756
Gumminoppen	■							RM 780/756
<b>Diamantreinigungssystem</b>								
Kunstharzbeschichtungen, PUR					□ ■ ■ <sup>4)</sup>			RM 746/755/780
Marmor, Granit, Terrazzo, Travertin, geschliffen					□ ■ ■ <sup>4)</sup>			RM 730/746/755/780
<b>Polieren</b>								
Linoleum	□	■		□ ■	■ ■			RM 748
PVC, Vinyl, Kunstharzbeschichtungen	□	■		□ ■	■ ■			RM 748
Marmor, Granit, Terrazzo, glatt geschliffen	□	■		□ ■	■ ■			RM 748
Parkett, versiegelt	□	■		□	■ ■			RM 748
Gumminoppen	□			□				RM 748
Terrakotta	□			□				
<b>Zwischenreinigung</b>								
Teppich						□		RM 768/768 OA
<b>Kristallisieren</b>								
Marmor, Terrazzo und andere kalkhaltige Bodenbeläge	■ ■				■			RM 749/775 <sup>3)</sup>
<b>Pflegefilmsanierung</b>								
Beschichtungen		■					■	RM 755 ES/754







□ Weiß ■ Beige ■ Natur ■ Gelb ■ Blau ■ Grün ■ Rot ■ Schwarz □ Blau/weiß (Mikrofaser) ■ Orange □ Diamant: weiß, gelb, grün ■ Violett: SP-Pad, violett









<sup>1)</sup> Bei glänzendem Marmor (Alkalität < pH 11). <sup>2)</sup> Zur Zementschleierentfernung. <sup>3)</sup> Nur Scheibentechnik. <sup>4)</sup> Diamantpad









Es stehen je nach Anwendungsfall unterschiedliche Bürstenköpfe R (Walzen), D (Scheibe) oder S (mit Schwingtechnik) zur Verfügung. Für glatte Böden mit leichter Verschmutzung empfiehlt sich ein Scheibenkopf. Bei hartnäckigen Verschmutzungen oder strukturierten Oberflächen haben sich Walzenköpfe bewährt. Diese sind im Übrigen alle mit einer Kehrlade ausgestattet. So wird die Scheuersaugmaschine zum Multitalent und kann in einem Arbeitsgang kehren, scheuern und saugen. Eine besondere Stellung nimmt der S-Kopf ein, mit dem Böden sehr effizient entschichtet werden können. Die Bürstenköpfe sind an der Maschine sehr leicht austauschbar.



Produktbeschreibung	Beschaffenheit	Farbe	Größe	ME	Inhalt pro ME	VE	Bestell-Nr.	UT	Preis	
<b>Super-Pads</b>										
	Super-Pad Ohne Körnung, zum Polieren von Böden	sehr weich	weiß	Ø 330/88 mm	1 Stk	1 Stk	5	3.337-174.0	02	<b>10,45</b>
			weiß	Ø 430/88 mm	1 Stk	1 Stk	5	3.336-264.0	02	<b>15,11</b>
			weiß	Ø 500/88 mm	1 Stk	1 Stk	5	3.336-276.0	02	<b>21,11</b>
	Super-Pad Mit leichter Körnung, zum Polieren von Böden	weich	beige	Ø 255/88 mm	1 Stk	1 Stk	5	3.337-161.0	02	<b>7,35</b>
			beige	Ø 330/88 mm	1 Stk	1 Stk	5	3.337-169.0	02	<b>10,45</b>
			beige	Ø 430/88 mm	1 Stk	1 Stk	5	3.336-265.0	02	<b>15,11</b>
			beige	Ø 460/88 mm	1 Stk	1 Stk	5	3.337-187.0	02	<b>18,32</b>
			beige	Ø 508/88 mm	1 Krt	5 Stk		6.369-468.0	02	<b>81,03</b>
	Super-Pad Mit Naturhaaren, zum Polieren, entfernt auch sehr gut Absatzstriche	weich	beige/natur	Ø 430/88 mm	1 Krt	5 Stk		6.371-149.0	02	<b>106,98</b>
			beige/natur	Ø 500/88 mm	1 Krt	5 Stk		6.371-146.0	02	<b>337,31</b>
	Super-Pad Besonders gut geeignet zur Grundreinigung von Linoleumbelägen	weich	blau	Ø 330/88 mm	1 Stk	1 Stk	5	3.337-175.0	02	<b>10,45</b>
			blau	Ø 410/88 mm	1 Stk	1 Stk	5	3.337-186.0	02	<b>13,77</b>
			blau	Ø 430/88 mm	1 Stk	1 Stk	5	3.336-270.0	02	<b>15,11</b>
			blau	Ø 530/88 mm	1 Stk	1 Stk	5	3.337-218.0	02	<b>27,43</b>
	Super-Pad Mit sehr feinem Schleifkorn, optimal für die Pflegefilmsanierung	mittelweich	grau	Ø 330/88 mm	1 Stk	1 Stk	5	3.337-173.0	02	<b>10,45</b>
			grau	Ø 410/88 mm	1 Stk	1 Stk	5	3.337-181.0	02	<b>13,77</b>
			grau	Ø 430/88 mm	1 Stk	1 Stk	5	3.336-269.0	02	<b>15,11</b>
			grau	Ø 460/88 mm	1 Stk	1 Stk	5	3.337-191.0	02	<b>18,32</b>
	Super-Pad Zur Reinigung und zum Cleanern aller Böden	mittelweich	rot	Ø 220/88 mm	1 Stk	1 Stk	5	3.337-157.0	02	<b>6,21</b>
			rot	Ø 255/88 mm	1 Stk	1 Stk	5	3.337-162.0	02	<b>7,35</b>
			rot	Ø 265/88 mm	1 Stk	1 Stk	5	3.337-203.0	02	<b>5,36</b>
			rot	Ø 280/88 mm	1 Stk	1 Stk	5	3.337-166.0	02	<b>7,87</b>
			rot	Ø 305/88 mm	1 Stk	1 Stk	5	3.337-212.0	02	<b>8,76</b>
			rot	Ø 330/88 mm	1 Stk	1 Stk	5	3.337-170.0	02	<b>10,45</b>
			rot	Ø 360/88 mm	1 Stk	1 Stk	5	3.337-176.0	02	<b>12,11</b>
			rot	Ø 380/88 mm	1 Stk	1 Stk	5	3.336-258.0	02	<b>13,04</b>
			rot	Ø 410/88 mm	1 Stk	1 Stk	5	3.337-182.0	02	<b>13,77</b>
			rot	Ø 430/88 mm	1 Stk	1 Stk	5	3.336-266.0	02	<b>15,11</b>
			rot	Ø 460/88 mm	1 Stk	1 Stk	5	3.337-188.0	02	<b>18,32</b>
			rot	Ø 480/88 mm	1 Stk	1 Stk	5	3.337-193.0	02	<b>19,04</b>
			rot	Ø 500/88 mm	1 Stk	1 Stk	5	3.337-208.0	02	<b>20,29</b>
	rot	Ø 508/88 mm	1 Krt	5 Stk		6.369-079.0	02	<b>87,56</b>		
	rot	Ø 530/88 mm	1 Stk	1 Stk	5	3.337-217.0	02	<b>27,43</b>		
	Super-Pad Zur Reinigung von stark verschmutzten Böden und zur Grundreinigung	mittelhart	grün	Ø 220/88 mm	1 Stk	1 Stk	5	3.337-158.0	02	<b>6,21</b>
			grün	Ø 255/88 mm	1 Stk	1 Stk	5	3.337-163.0	02	<b>7,35</b>
			grün	Ø 265/88 mm	1 Stk	1 Stk	5	3.337-204.0	02	<b>5,46</b>
			grün	Ø 280/88 mm	1 Stk	1 Stk	5	3.337-167.0	02	<b>7,87</b>
			grün	Ø 307/88 mm	1 Stk	1 Stk	5	3.337-214.0	02	<b>8,80</b>
			grün	Ø 330/88 mm	1 Stk	1 Stk	5	3.337-171.0	02	<b>10,45</b>
			grün	Ø 360/88 mm	1 Stk	1 Stk	5	3.337-177.0	02	<b>12,11</b>
			grün	Ø 380/88 mm	1 Stk	1 Stk	5	3.336-259.0	02	<b>13,04</b>
			grün	Ø 410/88 mm	1 Stk	1 Stk	5	3.337-183.0	02	<b>13,77</b>
			grün	Ø 430/88 mm	1 Stk	1 Stk	5	3.336-267.0	02	<b>15,11</b>
			grün	Ø 460/88 mm	1 Stk	1 Stk	5	3.337-189.0	02	<b>18,32</b>
	grün	Ø 500/88 mm	1 Stk	1 Stk	5	3.337-209.0	02	<b>20,29</b>		
	grün	Ø 508/88 mm	1 Krt	5 Stk		6.369-078.0	02	<b>87,56</b>		
	grün	Ø 530/88 mm	1 Stk	1 Stk	5	3.337-219.0	02	<b>27,43</b>		

Produktbeschreibung	Beschaffenheit	Farbe	Größe	ME	Inhalt pro ME	VE	Bestell-Nr.	UT	Preis	
	Super-Pad Für schnelle Trocknung und Abtragen alter Beschichtungen durch Sprühen	hart	braun	Ø 410/88 mm	1 Stk	1 Stk	5	3.337-185.0	02	<b>13,77</b>
			braun	Ø 430/88 mm	1 Stk	1 Stk	5	3.336-283.0	02	<b>15,11</b>
	Super-Pad Bei hartnäckigen Verschmutzungen und zur Grundreinigung	sehr hart	schwarz	Ø 220/88 mm	1 Stk	1 Stk	5	3.337-159.0	02	<b>6,21</b>
			schwarz	Ø 255/88 mm	1 Stk	1 Stk	5	3.337-164.0	02	<b>7,35</b>
			schwarz	Ø 307/88 mm	1 Stk	1 Stk	5	3.337-215.0	02	<b>11,80</b>
			schwarz	Ø 330/88 mm	1 Stk	1 Stk	5	3.337-172.0	02	<b>10,45</b>
			schwarz	Ø 360/88 mm	1 Stk	1 Stk	5	3.337-178.0	02	<b>12,11</b>
			schwarz	Ø 380/88 mm	1 Stk	1 Stk	5	3.336-260.0	02	<b>13,04</b>
			schwarz	Ø 410/88 mm	1 Stk	1 Stk	5	3.337-184.0	02	<b>13,77</b>
			schwarz	Ø 430/88 mm	1 Stk	1 Stk	5	3.336-268.0	02	<b>15,11</b>
			schwarz	Ø 460/88 mm	1 Stk	1 Stk	5	3.337-190.0	02	<b>18,32</b>
			schwarz	Ø 500/88 mm	1 Stk	1 Stk	5	3.337-210.0	02	<b>20,29</b>
			schwarz	Ø 508/88 mm	1 Krt	5 Stk		6.369-077.0	02	<b>87,56</b>
			schwarz	Ø 530/88 mm	1 Stk	1 Stk	5	3.337-220.0	02	<b>27,43</b>
<b>ECO Super-Pads</b>										
	ECO Super-Pad Ohne Körnung, zum Polieren von Böden	sehr weich	weiß	Ø 380/88 mm	1 Krt	5 Stk	50	3.345-772.0	02	<b>40,22</b>
			weiß	Ø 430/88 mm	1 Krt	5 Stk	50	3.336-289.0	02	<b>46,56</b>
	ECO Super-Pad Besonders gut geeignet zur Grundreinigung von Linoleumbelägen	weich	blau	Ø 430/88 mm	1 Krt	5 Stk	50	3.336-291.0	02	<b>46,56</b>
	ECO Super-Pad Zur Reinigung und zum Cleanern aller Böden	mittelweich	rot	Ø 430/88 mm	1 Krt	5 Stk	50	3.336-290.0	02	<b>46,56</b>
	ECO Super-Pad Zur Reinigung von stark verschmutzten Böden und zur Grundreinigung	mittelhart	grün	Ø 430/88 mm	1 Krt	5 Stk	50	3.336-292.0	02	<b>46,56</b>
	ECO Super-Pad Für schnelle Trocknung und Abtragen alter Beschichtungen durch Sprühen	hart	braun	Ø 430/88 mm	1 Krt	5 Stk	50	3.336-294.0	02	<b>46,56</b>
	ECO Super-Pad Bei hartnäckigen Verschmutzungen und zur Grundreinigung	sehr hart	schwarz	Ø 430/88 mm	1 Krt	5 Stk	50	3.336-293.0	02	<b>46,56</b>
<b>Dry Stripping-Pads</b>										
	Dry Stripping-Pad Für Trockenschleifen		mahagoni	Ø 410/88 mm	1 Stk	1 Stk	10	3.336-284.0	02	<b>9,58</b>
			mahagoni	Ø 430/88 mm	1 Stk	1 Stk	10	3.336-285.0	02	<b>9,89</b>

Unverbindlich empfohlener Verkaufspreis exkl. MwSt.

Produktbeschreibung	Beschaffenheit	Farbe	Größe	ME	Inhalt pro ME	VE	Bestell-Nr.	UT	Preis	
<b>Melamin Combo-Pads</b>										
	<b>Melamin Combo-Pads</b>									
	Mit Profilstruktur für Tiefenreinigung, universell geeignet für Feinsteinzeug, Betonwerkstein, Naturstein, Terrakotta, beschichteten Beton und strukturierte Sicherheitsfliesen	grau/weiß	Ø 330/85 mm	1 Stk	1 Stk	5	3.345-899.0	02	<b>22,93</b>	
		grau/weiß	Ø 430/88 mm	1 Stk	1 Stk	5	3.336-295.0	02	<b>42,02</b>	
		grau/weiß	Ø 508/88 mm	1 Stk	1 Stk	5	3.345-473.0	02	<b>64,79</b>	
		grau/weiß	Ø 250x115 mm	1 Stk	1 Stk	5	3.345-900.0	02	<b>7,35</b>	
<b>Highspeed-Pads</b>										
	<b>Highspeed-Pad</b>	weich	natur medium	Ø 430/120 mm	1 Stk	1 Stk	5	3.336-262.0	02	<b>12,77</b>
	Speziell für Einscheibenmaschinen, hohe Drehzahlen möglich (350-3.000 U/min), geringe Reibungswärme, für alle Böden geeignet	mittelweich	rot	Ø 430/120 mm	1 Stk	1 Stk	5	3.336-263.0	02	<b>12,77</b>
		hochglänzend	blue light	Ø 430/120 mm	1 Stk	1 Stk	5	3.336-273.0	02	<b>17,00</b>
		hochglänzend	blue light	Ø 460/120 mm	1 Stk	1 Stk	5	3.336-281.0	02	<b>20,54</b>
		hochglänzend	blue light	Ø 510/120 mm	1 Stk	1 Stk	5	3.336-279.0	02	<b>20,09</b>
<b>Ultra Highspeed-Pads</b>										
	<b>Ultra Highspeed-Pad</b>	weich	gelb	Ø 430/120 mm	1 Stk	1 Stk	5	3.336-271.0	02	<b>24,01</b>
	Speziell für Einscheibenmaschinen, hohe Drehzahlen möglich (350-3.000 U/min), geringe Reibungswärme, für alle Böden geeignet	weich	gelb	Ø 500/120 mm	1 Stk	1 Stk	5	3.336-278.0	02	<b>33,74</b>
		mittelweich	rot	Ø 430/120 mm	1 Stk	1 Stk	5	3.336-272.0	02	<b>24,01</b>
		mittelweich	rot	Ø 500/120 mm	1 Stk	1 Stk	5	3.336-277.0	02	<b>33,74</b>
		hochglänzend	blue light	Ø 430/120 mm	1 Stk	1 Stk	5	3.336-273.0	02	<b>17,00</b>
		hochglänzend	blue light	Ø 460/120 mm	1 Stk	1 Stk	5	3.336-281.0	02	<b>20,84</b>
		hochglänzend	blue light	Ø 510/120 mm	1 Stk	1 Stk	5	3.336-279.0	02	<b>20,09</b>
<b>Microfaser-Pads</b>										
	<b>Aktiv-Pads</b>		grau/weiß	Ø 220/88 mm	1 Stk	1 Stk	5	3.336-296.0	02	<b>17,82</b>
	Aktiv-Faser-Pad für alle wasserfesten Belagsarten, weißes Mikrofaser-/Polyester-Material mit abrasiven Polyamid-Bürstenstreifen und Klettücken	blau/weiß	Ø 255/88 mm	1 Stk	1 Stk	5	3.336-297.0	02	<b>20,19</b>	
		weiß	Ø 280/88 mm	1 Krt	5 Stk		6.369-120.0	02	<b>132,81</b>	
		blau/weiß	Ø 307/88 mm	1 Stk	1 Stk	5	3.336-298.0	02	<b>25,54</b>	
		blau/weiß	Ø 330/88 mm	1 Stk	1 Stk	5	3.336-299.0	02	<b>28,53</b>	
		grau/weiß	Ø 360/88 mm	1 Stk	1 Stk	5	3.336-300.0	02	<b>30,49</b>	
		grau/weiß	Ø 380/88 mm	1 Stk	1 Stk	5	3.336-301.0	02	<b>32,65</b>	
		grau/weiß	Ø 410/88 mm	1 Stk	1 Stk	5	3.336-302.0	02	<b>34,71</b>	
		blau/weiß	Ø 430/88 mm	1 Stk	1 Stk	5	3.336-303.0	02	<b>36,67</b>	
		blau/weiß	Ø 460/88 mm	1 Stk	1 Stk	5	3.336-305.0	02	<b>39,55</b>	
		weiß	Ø 508/88 mm	1 Krt	5 Stk		6.371-271.0	02	<b>216,95</b>	
		blau/weiß	Ø 530/88 mm	1 Stk	1 Stk	5	3.336-304.0	02	<b>46,14</b>	
<b>Diamant-Pads</b>										
	<b>Diamant-Pad</b>	fein	grün	Ø 160 mm	1 Krt	5 Stk	6.371-241.0	02	<b>168,74</b>	
	Zum Aufpolieren hochglanzbeschichteter Fußbodenbeläge und zum Schnellpolieren von Terrazzo und Natursteinoberflächen, zur Unterhaltsreinigung nach Einsatz des weißen und gelben Pads	grün	Ø 280 mm	1 Krt	5 Stk		6.371-233.0	02	<b>221,88</b>	
		grün	Ø 356 mm	1 Krt	5 Stk		6.371-235.0	02	<b>325,56</b>	
		grün	Ø 385 mm	1 Krt	5 Stk		6.371-236.0	02	<b>340,07</b>	
		grün	Ø 432 mm	1 Krt	5 Stk		6.371-238.0	02	<b>371,87</b>	
		grün	Ø 457 mm	1 Krt	5 Stk		6.371-239.0	02	<b>385,69</b>	
		grün	Ø 508 mm	1 Krt	5 Stk		6.371-240.0	02	<b>423,01</b>	
	<b>Diamant-Pad</b>	mittel	gelb	Ø 160 mm	1 Krt	5 Stk	6.371-243.0	02	<b>168,74</b>	
	Zur Grobreinigung/Aufwertung, entfernt feinere Kratzer für eine noch homogenere und glänzendere Oberfläche, als Vorbereitung für das grüne Diamantpad, als Kristallisationspad zur Hochglanzkristallisation	gelb	Ø 280 mm	1 Krt	5 Stk		6.371-247.0	02	<b>221,88</b>	
		gelb	Ø 356 mm	1 Krt	5 Stk		6.371-251.0	02	<b>328,32</b>	
		gelb	Ø 385 mm	1 Krt	5 Stk		6.371-253.0	02	<b>340,07</b>	
		gelb	Ø 432 mm	1 Krt	5 Stk		6.371-257.0	02	<b>371,85</b>	
		gelb	Ø 457 mm	1 Krt	5 Stk		6.371-259.0	02	<b>385,69</b>	
		gelb	Ø 508 mm	1 Krt	5 Stk		6.371-261.0	02	<b>423,01</b>	
	<b>Diamant-Pad</b>	grob	weiß	Ø 160 mm	1 Krt	5 Stk	6.371-242.0	02	<b>168,74</b>	
	Zur Grobreinigung/Aufwertung, entfernt kleine Kratzer und sorgt für eine saubere, seidenmatte Oberfläche, als Vorbereitung für das gelbe Pad, als Kristallisationspad zur Basis-kristallisation	weiß	Ø 280 mm	1 Krt	5 Stk		6.371-246.0	02	<b>221,88</b>	
		weiß	Ø 356 mm	1 Krt	5 Stk		6.371-250.0	02	<b>328,32</b>	
		weiß	Ø 385 mm	1 Krt	5 Stk		6.371-252.0	02	<b>340,07</b>	
		weiß	Ø 432 mm	1 Krt	5 Stk		6.371-256.0	02	<b>371,87</b>	
		weiß	Ø 457 mm	1 Krt	5 Stk		6.371-258.0	02	<b>385,69</b>	
		weiß	Ø 508 mm	1 Krt	5 Stk		6.371-260.0	02	<b>423,01</b>	

Unverbindlich empfohlener Verkaufspreis exkl. MwSt.



# STARK, ERGONOMISCH, ÖKOLOGISCH.

Alle Produkte sind speziell auf die Anforderungen von Reinigungsdienstleistern wie Gebäudereiniger, Hausmeisterdienste, aber auch für die Eigenreinigung ausgelegt. Sie entfernen zuverlässig und schnell alle typischen Verschmutzungen, ohne die Oberfläche anzugreifen. Aber Reinigungsleistung allein erfüllt heute nicht mehr die professionellen Ansprüche von Reinigungsdienstleistern und Facility Management. Die Mittel der Wahl müssen viel mehr bieten: angenehmen Duft, zeitgemäße Umweltverträglichkeit, zuverlässige Dosierung von Konzentraten und gute Handhabung, sprich Ergonomie der Flaschen.

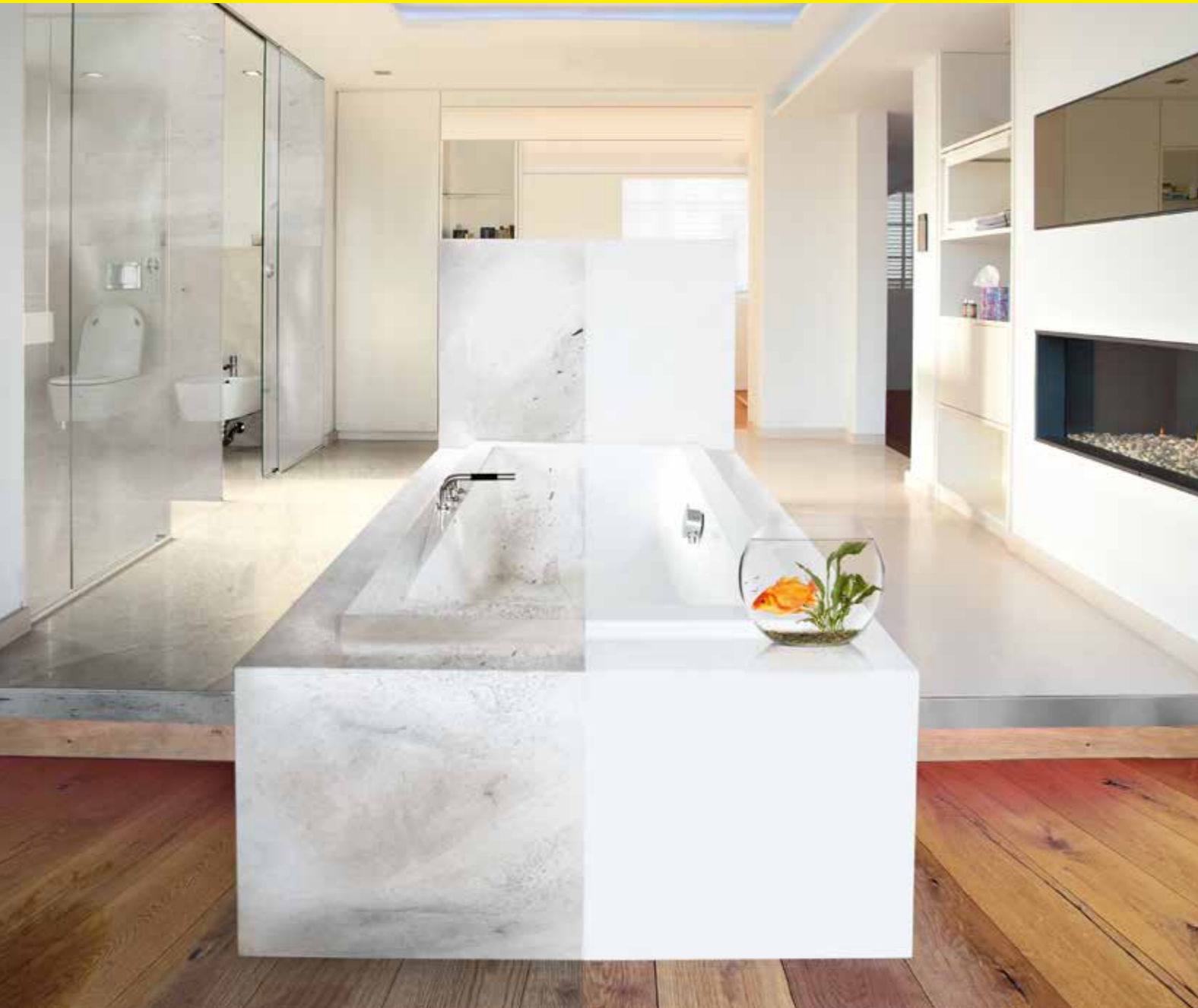





### Inhaltsverzeichnis Reinigungsschemie

Allzweckreiniger	Seite 181	Desinfektionsreiniger	Seite 187
Sanitärreiniger	Seite 182	Desinfektionsmittel	Seite 188
Wischpflegemittel	Seite 183	Systemchemie	Seite 188
Feuchtwischprodukte	Seite 183	GREEN Line	Seite 190
Teppichreiniger	Seite 183	Zubehör zu GREEN Line	Seite 191
Industriereiniger	Seite 185	Zubehör zu Reinigungsschemie	Seite 191
Grundreiniger	Seite 186	Zubehör zu Systemchemie	Seite 194
Grund- und Schutzbehandlungen	Seite 186	P&G Professional	Seite 195
Spray Cleaner	Seite 187	Bona Holzpflegeprodukte	Seite 195

Unser innovatives und komplettes Produktprogramm für die manuelle Reinigung deckt von Sanitär über Oberflächen und Glas bis zum Boden alle Bereiche ab. Dank Farbcodierung und sprachneutralen Etiketten ist die richtige Anwendung einfach zu verstehen. Darüber hinaus sind wir Mitglied der Nachhaltigkeitsinitiative Association of Soaps, Detergents and Maintenance Products in Europe (AISE). Alle manuellen Reinigungsmittel von Kärcher tragen das europäische Umweltzeichen – die Euro-Blume – sowie das österreichische Umweltzeichen. Unsere fortschrittlichen Rezepturen verbessern die Wirksamkeit bei gleichzeitiger Entlastung der Umwelt über alle Stufen, von der Produktion bis in die Kläranlage. Konzentrate reduzieren den Verpackungsaufwand. Und die Sprühköpfe sind wiederverwendbar.













Produktbeschreibung	Anwendung	Eigenschaften	Gebindegröße	VE	Bestell-Nr.	UT	Preis
<b>Allzweckreiniger</b>							
 <b>FloorPro Unterhaltsreiniger Solisal</b> Neutraler Universalreiniger, dickflüssig, sehr ergiebig und schwach schäumend, haut- und materialfreundlich mit leichtem Zitrusduft	Scheuersaugmaschinen Manuelle Reinigung - Unterhaltsreinigung	neutral pH-Wert: 6,4	10 l 1 l	60 12	3.334-022.0 3.334-023.0	05 05	<b>44,88</b> <b>5,92</b>
 <b>FloorPro Multi Reiniger RM 756</b> Stark netzend, universell einsetzbar und extrem sparsam: Der Unterhaltsreiniger FloorPro Multi Reiniger RM 756 für die maschinelle und manuelle Reinigung von Böden und Oberflächen jeder Art	Scheuersaugmaschinen Manuelle Reinigung - Unterhaltsreinigung	schwach alkalisch pH-Wert: 9,0	10 l 2,5 l 1 l	6 4 6	6.295-914.0 6.295-915.0 6.295-913.0	05 05 05	<b>52,20</b> <b>18,71</b> <b>7,77</b>
 <b>FloorPro Glanzreiniger RM 755</b> Zitrusfrischer, schaumarm Bodenglanzreiniger für alle Hartböden – speziell für hochglänzende Steinböden geeignet, trocknet völlig streifenfrei auf	Scheuersaugmaschinen Einscheibenmaschinen Manuelle Reinigung - Grundreinigung - Intensivreinigung - Unterhaltsreinigung	alkalisch pH-Wert: 12,1	20 l 10 l 2,5 l	1 1 4	6.295-409.0 6.295-174.0 6.295-846.0	05 05 05	<b>103,23</b> <b>60,13</b> <b>15,20</b>
 <b>SurfacePro Alkoholreiniger Alcal</b> Allzweckreiniger, stark schäumend, leicht parfümiert, auf Reinigungsalkohol und Tensiden basierend, trocknet schnell und streifenfrei, für die schonende und effiziente Reinigung aller wasserbeständigen Oberflächen	Manuelle Reinigung - Unterhaltsreinigung	schwach alkalisch pH-Wert: 8,0	10 l 1 l	60 12	3.334-033.0 3.334-034.0	05 05	<b>38,96</b> <b>5,30</b>
 <b>SurfacePro Geruchsneutraler Universalreiniger Allflex</b> Universalreiniger ohne Lösungsmittel, Farb- und Duftstoffe sowie ohne korrosive Stoffe, geruchsneutral und hochwirksam, besonders für den Lebensmittelbereich geeignet	Scheuersaugmaschinen Manuelle Reinigung - Unterhaltsreinigung	schwach alkalisch pH-Wert: 9,8	10 l 1 l	60 12	3.334-024.0 3.334-025.0	05 05	<b>66,81</b> <b>8,06</b>

Unverbindlich empfohlener Verkaufspreis exkl. MwSt.

Produktbeschreibung	Anwendung	Eigenschaften	Gebindegröße		VE	Bestell-Nr.	UT	Preis
			10 l	1 l				
 <b>Duftreiniger Citral</b> Leicht schäumender, neutraler Duftreiniger mit Zitrusduft, entfernt gründlich und streifenfrei Verschmutzungen von allen abwaschbaren Oberflächen und Einrichtungen aus Chromstahl, Kunststoff, Porzellan, Keramik, Email, Glas usw., hautfreundlich und nicht korrosiv	Manuelle Reinigung - Unterhaltsreinigung	schwach alkalisch pH-Wert: 8,7	10 l	60	3.334-031.0	05	<b>56,20</b>	
			1 l	12	3.334-032.0	05	<b>7,04</b>	
 <b>Duftreiniger Fleural</b> Leicht schäumender, neutraler Duftreiniger, entfernt gründlich und streifenfrei Verschmutzungen von allen abwaschbaren Oberflächen und Einrichtungen aus Chromstahl, Kunststoff, Porzellan, Keramik, Email, Glas usw., hautfreundlich und nicht korrosiv	Manuelle Reinigung - Unterhaltsreinigung	schwach alkalisch pH-Wert: 9,3	10 l	60	3.334-029.0	05	<b>56,20</b>	
			1 l	12	3.334-030.0	05	<b>7,04</b>	
 <b>FloorPro Allzweckreiniger Tefral</b> Tensidfreier, geruchsneutraler Unterhaltsreiniger für alle abwaschbaren Oberflächen, Gegenstände und Einrichtungen, enthält keine Tenside, Lösungsmittel, Emulgatoren, Phosphate, Duft- und Farbstoffe, sparsam im Verbrauch, materialfreundlich und schaumarm, daher besonders geeignet für die Verwendung in Scheuersaugmaschinen	Scheuersaugmaschinen Manuelle Reinigung - Unterhaltsreinigung	neutral pH-Wert: 7,0	10 l	60	3.334-028.0	05	<b>79,87</b>	
			1 l	12	3.334-062.0	05	<b>7,04</b>	
 <b>SurfacePro Glas-/Oberflächenreiniger Sural</b> Entfernt ölige und fettige Verschmutzung, Griffspuren, Staub usw., schnelles und streifenfreies Trocknen, reinigt schonend und effizient, nicht schäumend, leicht alkalisch, parfümiert, gebrauchsfertig	Manuelle Reinigung - Unterhaltsreinigung - Fensterreinigung	schwach alkalisch pH-Wert: 10,0	10 l	60	3.334-037.0	05	<b>44,06</b>	
			500 ml	12	3.334-038.0	05	<b>7,96</b>	
 <b>SurfacePro Glasreiniger Glasal</b> Leistungsstarker Glasreiniger mit enormer Reinigungskraft, hohem Schmutzaufnahmevermögen und einer ausgezeichneten Hautverträglichkeit, beim Einwaschen aufschäumend, gut haftend sowie gut, einfach und streifenfrei abziehbar, leicht alkalisch, nicht parfümiert	Manuelle Reinigung - Unterhaltsreinigung - Fensterreinigung	neutral pH-Wert: 7,0	10 l	60	3.334-035.0	05	<b>30,50</b>	
			1 l	12	3.334-035.0	05	<b>30,50</b>	
 <b>SurfacePro Scheuermittel Inoxal</b> Gebrauchsfertiges, flüssiges, leicht parfümiertes Scheuermittel, kratzt nicht und ist nicht korrosiv	Manuelle Reinigung - Unterhaltsreinigung	neutral pH-Wert: 7,0	10 l	60	3.334-039.0	05	<b>64,06</b>	
			500 ml	12	3.334-040.0	05	<b>4,08</b>	
<b>Sanitärreiniger</b>								
 <b>SanitPro Sanitärunterhaltsreiniger Allsan</b> Angenehm langanhaltender duftender, stark schäumender Sanitärunterhaltsreiniger, verhindert bei regelmäßiger Anwendung Kalkablagerungen und hinterlässt einen streifenfreien Glanz, hautfreundlich und nicht korrosiv	Manuelle Reinigung - Unterhaltsreinigung	schwach sauer pH-Wert: 5,0	10 l	60	3.334-046.0	05	<b>71,60</b>	
			1 l	12	3.334-047.0	05	<b>8,26</b>	
 <b>SanitPro Sanitärgrundreiniger Unisan plus</b> Stark saurer, hochwirksamer Sanitärgrundreiniger zur Entfernung von Kalkablagerungen, entfernt auch Zementschleier, schwach schäumend mit dezentem Duft	Einscheibenmaschinen Manuelle Reinigung - Grundreinigung - Intensivreinigung	sauer pH-Wert: 1,11	10 l	60	3.334-044.0	05	<b>61,30</b>	
			1 l	12	3.334-045.0	05	<b>7,96</b>	
 <b>FloorPro Grundreiniger sauer RM 751</b> Saures Automaten-Grundreinigungsmittel, löst kraftvoll Zementschleier, Ablagerungen und Beläge wie z. B. Kalk, Rost, Bier- oder Milchstein, hervorragend für die Bauschlussreinigung geeignet	Scheuersaugmaschinen Einscheibenmaschinen Manuelle Reinigung - Grundreinigung - Intensivreinigung - Unterhaltsreinigung	sauer pH-Wert: 0,7	10 l	60	6.295-129.0	05	<b>104,73</b>	
			2,5 l	4	6.295-586.0	05	<b>26,14</b>	











Produktbeschreibung	Anwendung	Eigenschaften	Gebindegröße		VE	Bestell-Nr.	UT	Preis
			10 l	1 l				
 <b>SanitPro WC-Reiniger Tolisan</b> Dickflüssiger, saurer WC-Reiniger, entfernt Kalk und Urinstein, deodorierend und antibakteriell	Manuelle Reinigung - Unterhaltsreinigung	sauer pH-Wert: 0,96	10 l	60	3.334-041.0	05	<b>51,20</b>	
			750 ml	15	3.334-043.0	05	<b>5,61</b>	
 <b>SanitPro Sanitär-/Geruchsreiniger Urisan</b> Für die tägliche Reinigung von Sanitäranlagen, eignet sich auch zur Entfernung von Uringeruch in Durchgängen, Unterführungen oder Passagen, nachhaltige Bekämpfung von Uringeruch durch mikrobiologischen Abbau der unangenehmen Geruchsstoffe	Manuelle Reinigung - Unterhaltsreinigung	schwach alkalisch pH-Wert: 8,8	12x1 l	60	3.334-009.0	05	<b>114,04</b>	
			1 l	12	3.334-010.0	05	<b>10,81</b>	
<b>Wischpflegemittel</b>								
 <b>FloorPro Wischpflege Solidur</b> Angenehm duftendes, nicht beschichtendes Wischpflegemittel, trocknet schnell und streifenfrei auf, bildet einen leicht glänzenden, trittfesten Pflegefilm	Scheuersaugmaschinen Manuelle Reinigung - Unterhaltsreinigung	neutral pH-Wert: 7,3	10 l	60	3.334-061.0	05	<b>55,49</b>	
			1 l	12	3.334-062.0	05	<b>7,04</b>	
 <b>FloorPro Wischpflege Extra RM 780</b> Kraftvolles Reinigungs- und Pflegemittel zur Unterhaltsreinigung aller wasserbeständigen, harten und elastischen Böden und Beläge, speziell auch für Sport- und Mehrzweckhallen geeignet, da Gutachten gemäß DIN V 18032-2:2001-04 hinsichtlich Rutschhemmung vorhanden, FloorPro Wischpflege Extra RM 780 ist schaumarm und trocknet streifenfrei auf	Scheuersaugmaschinen Manuelle Reinigung - Unterhaltsreinigung	schwach alkalisch pH-Wert: 9,0	20 l	60	6.295-468.0	05	<b>147,33</b>	
			10 l	60	6.294-997.0	05	<b>69,70</b>	
			2,5 l	4	6.295-580.0	05	<b>23,63</b>	
 <b>FloorPro Wischpflege Solinet</b> Leicht duftendes, nicht beschichtendes Wischpflegemittel, trocknet schnell auf und hinterlässt einen streifenfreien Film, ohne die Oberfläche des Bodenbelages zu verändern	Scheuersaugmaschinen Manuelle Reinigung - Unterhaltsreinigung	neutral pH-Wert: 7,0	10 l	60	3.334-054.0	05	<b>39,37</b>	
			1 l	12	3.334-055.0	05	<b>5,51</b>	
 <b>FloorPro Wischpflege auf Wachsbasis Solibril</b> Leicht alkalisches, duftendes, wachshaltiges Wischpflegemittel, bildet einen dünnen, trittfesten Pflegefilm, selbstglänzend und repolierbar	Scheuersaugmaschinen Manuelle Reinigung - Unterhaltsreinigung	schwach alkalisch pH-Wert: 8,5	10 l	60	3.334-058.0	05	<b>47,33</b>	
			1 l	12	3.334-058.0	05	<b>47,33</b>	
 <b>FloorPro Pflege-Dispersion RM 784</b> Polymerdispersion für Erst-, Zwischen- und Unterhaltspflege von Bodenbelägen, bildet einen rutschhemmenden, schmutzabweisenden und abriebfesten Pflegefilm, hohe Deckkraft	Einscheibenmaschinen - Spray Cleanern Manuelle Reinigung - Beschichtung - Unterhaltsreinigung	neutral pH-Wert: 7,6	5 l	60	6.295-817.0	05	<b>56,29</b>	
			1 l	12	6.295-817.0	05	<b>56,29</b>	
<b>Feuchtwischprodukte</b>								
 <b>FloorPro Feuchtwischmittel Flaumfit</b> Imprägnierung von Flaumern und Feuchtwischtüchern zum staubbindenden Wischen, bindet den Staub und verbessert die Gleitfähigkeit des Feuchtwischgeräts	Manuelle Reinigung - Unterhaltsreinigung	neutral pH-Wert: 7,5	10 l	60	3.334-057.0	05	<b>82,42</b>	
			1 l	12	3.334-057.0	05	<b>82,42</b>	
<b>Teppichreiniger</b>								
 <b>Universal Fleckentferner RM 769</b> Der Universal Fleckentferner RM 769 für alle textilen Beläge, Polster und harten Oberflächen entfernt Öl, Teer, Schuhcreme, Klebstoff & Co. von lösungsmittelbeständigen Flächen	Manuelle Reinigung - Unterhaltsreinigung - Fleckentfernung		500 ml	6	6.295-490.0	05	<b>22,47</b>	
			1 l	12	6.295-490.0	05	<b>22,47</b>	









Unverbindlich empfohlener Verkaufspreis exkl. MwSt.







Produktbeschreibung	Anwendung	Eigenschaften	Gebindegröße	VE	Bestell-Nr.	UT	Preis
 <p><b>CarpetPro Teppichreiniger Florwasch</b> Leistungsfähiges Teppichextraktionsmittel, schäumt nicht und hinterlässt einen leichten, angenehmen Duft, sehr effizient und speziell für stark verschmutzte Vollsynthetik- oder Mischfasern geeignet, nicht für Wollteppiche geeignet</p>	Sprühextraktionsgeräte - Grundreinigung - Zwischenreinigung	alkalisch pH-Wert: 12,7	10 l	60	3.334-051.0	05	<b>70,28</b>
 <p><b>CarpetPro Teppichreiniger RTS Classic</b> Für die gründliche Reinigung mit hygienischer Frische von textilen Belägen nach dem Sprühextraktionsverfahren sowie zur Fleckenentfernung nach der Spülmethode</p>	Sprühextraktionsgeräte - Grundreinigung - Zwischenreinigung	neutral pH-Wert: 7,8	10 l	60	3.334-104.0	05	<b>54,67</b>
 <p><b>CarpetPro Teppichreiniger RM 764</b> CarpetPro Teppichreiniger RM 764, der leistungsstarke Sprühextraktionsgrundreiniger, für alle textilen Bodenbeläge (auch Mischgewebe und vollsynthetische Fasern), Polstermöbel und Wandflächen</p>	Sprühextraktionsgeräte - Grundreinigung - Zwischenreinigung	schwach alkalisch pH-Wert: 9,2	10 l		6.295-854.0	05	<b>100,89</b>
 <p><b>CarpetPro Teppichreiniger schnelltrocknend RM 767</b> Das flüssige, schnell trocknende Sprühextraktionsmittel CarpetPro Teppichreiniger RM 767 für textile Beläge und Polster eliminiert störende Gerüche und verbessert die Bodenhygiene</p>	Sprühextraktionsgeräte - Grundreinigung - Zwischenreinigung	neutral pH-Wert: 6,4	10 l		6.295-198.0	05	<b>92,50</b>
 <p><b>CarpetPro Teppichreiniger Pulver RM 760</b> CarpetPro Teppichreiniger RM 760 Pulver ist ein Sprühextraktionsreiniger mit hervorragender Reinigungsleistung, Encapsulation-Technologie iCapsol und Geruchsabsorber, kein aufwendiges Spülen</p>	Sprühextraktionsgeräte - Grundreinigung - Zwischenreinigung	neutral pH-Wert: 7,7	10 kg 800 g	4	6.295-847.0 6.295-849.0	05	<b>166,04</b> <b>20,04</b>
 <p><b>CarpetPro Teppichreiniger Tabs RM 760</b> CarpetPro Teppichreiniger RM 760 Tabs: Sprühextraktionsgrundreiniger in Tablettenform mit Encapsulation-Technologie, in wasserlöslicher, reinigungsunterstützender Folie, kein Spülaufwand</p>	Sprühextraktionsgeräte - Grundreinigung - Zwischenreinigung	neutral pH-Wert: 7,0	200 Stk 16 Stk	20	6.295-851.0 6.295-850.0	05	<b>136,14</b> <b>17,46</b>
 <p><b>CarpetPro Teppichreiniger iCapsol RM 768</b> CarpetPro Teppichreiniger iCapsol RM 768 für die Zwischenreinigung, Trockenschäum mit Encapsulation-Technologie: Schmutz wird eingekapselt und bei der nächsten Unterhaltsreinigung abgesaugt</p>	Zwischenreinigung	neutral pH-Wert: 7,6	10 l		6.295-562.0	05	<b>127,12</b>
 <p><b>CarpetPro Trockenreiniger RM 766</b> CarpetPro Trockenreiniger RM 766 zur Zwischenreinigung textiler Böden, mit Zellulosefasern für eine tiefgehende Wirkung und iCapsol gegen schnelle Wiederschmutzung, sofort wiederbegehbar</p>	Zwischenreinigung	neutral pH-Wert: 8	1 kg	5	6.295-911.0	05	<b>10,69</b>
 <p><b>CarpetPro Teppichspülung RM 763</b> Die effektive CarpetPro Teppichspülung RM 763 für alle Faserarten reduziert den Spülaufwand, entfernt Schmutz- und Tensidrückstände, neutralisiert die Fasern und frischt die Farben auf</p>	Sprühextraktionsgeräte	schwach sauer pH-Wert: 3,8	5 l 1 l	2	6.295-845.0 6.295-844.0	05	<b>25,22</b> <b>7,52</b>
 <p><b>CarpetPro Teppichimprägnierung RM 762</b> CarpetPro Teppichimprägnierung RM 762 für Teppichböden und Textiloberflächen, effektiver Langzeitschutz gegen trockenen und nassen Schmutz, versiegelt die Faser und macht sie widerstandsfähig</p>	Sprühextraktionsgeräte Sprühgeräte	neutral pH-Wert: 5,5	5 l	2	6.295-852.0	05	<b>146,33</b>









Produktbeschreibung	Anwendung	Eigenschaften	Gebindegröße	VE	Bestell-Nr.	UT	Preis
 <p><b>CarpetPro Schaumblocker RM 761</b> Der Schaumblocker RM 761 reduziert das Schaumaufkommen im Schmutzwassertank und verlängert die Geräteeinsatzdauer bei starker Schaumentwicklung, für viele Gerätetypen geeignet</p>	Sprühextraktionsgeräte Teppichreinigungsgeräte Nass-/Trockensauger Scheuersaugmaschinen		2,5 l		6.291-389.0	05	<b>92,87</b>
 <p><b>CarpetPro Entschäumer Schaumex</b> Verhindert die Schaumbildung in Reinigungsmaschinen, Nasssaugern und Sprühextraktionsgeräten</p>	Scheuersaugmaschinen Sprühextraktionsgeräte Nass-/Trockensauger - Grundreinigung - Unterhaltsreinigung	neutral pH-Wert: 7,4	1 l	12	3.334-053.0	05	<b>7,24</b>
<b>Industriereiniger</b>							
 <p><b>FloorPro Industriereiniger Uniflex plus</b> Sehr leistungsstarker, schwach schäumender Reiniger mit Orangenduft, entfernt mühelos hartnäckige Verschmutzungen, speziell Fett- und Ölablagerungen, zur Entfernung von Polymer- und Wachsfilme auf alkaliempfindlichen Belägen wie Linoleum und Elastomer (Gummi)</p>	Scheuersaugmaschinen Manuelle Reinigung - Grundreinigung - Entschichtung - Unterhaltsreinigung	schwach alkalisch pH-Wert: 8,6	200 l 10 l	2	3.334-017.0 3.334-015.0	05	<b>1.613,54</b> <b>82,72</b>
 <p><b>FloorPro Grundreiniger RM 69</b> Das kraftvolle Reinigungsmittel für Fuß- und Industrieböden entfernt mühelos die hartnäckigsten Fett-, Öl-, Ruß- und Mineralverschmutzungen</p>	Scheuersaugmaschinen Einscheibenmaschinen Manuelle Reinigung - Grundreinigung - Intensivreinigung - Unterhaltsreinigung	alkalisch pH-Wert: 12,1	10 l 2,5 l		6.295-120.0 6.295-582.0	05	<b>49,87</b> <b>19,28</b>
 <p><b>FloorPro Intensiv-Grundreiniger RM 750 (NTA-frei)</b> Der kraftvolle Grundreiniger entfernt gründlich hartnäckigste Verschmutzungen wie Öl, Fett, Ruß, Blut- und Eiweißverschmutzungen, schaumarm, zur maschinellen Bodenreinigung sowie zur Verarbeitung mit Flächenreinigern besonders geeignet</p>	Hochdruckreiniger Scheuersaugmaschinen Einscheibenmaschinen Manuelle Reinigung - Grundreinigung - Entschichtung - Intensivreinigung	alkalisch pH-Wert: 13,7	10 l		6.295-539.0	05	<b>59,47</b>
 <p><b>SurfacePro Reiniger alkalisch Induflex</b> Leistungsstarker, leicht parfümierter, schwach schäumender und alkalischer Reiniger für die manuelle und maschinelle Reinigung von Oberflächen und Bodenbelägen, entfernt mühelos starke, fettige Verschmutzungen organischen Ursprungs, kann auch für die Grundreinigung von Feinsteinzeug-Fliesen eingesetzt werden</p>	Scheuersaugmaschinen Manuelle Reinigung - Grundreinigung - Unterhaltsreinigung	alkalisch pH-Wert: 13,3	10 l	60	3.334-021.0	05	<b>69,97</b>
 <p><b>FloorPro Feinsteinzeugreiniger RM 753</b> Der spezielle Reiniger für alle Feinsteinzeugfliesen löst zuverlässig Fett-, Öl und Mineralverschmutzungen, beeinträchtigt nicht die rutschhemmende Wirkung der Feinsteinzeugfliese, tensidfrei und abscheidefreundlich</p>	Scheuersaugmaschinen Manuelle Reinigung - Grundreinigung - Unterhaltsreinigung	schwach alkalisch pH-Wert: 10,5	10 l 2,5 l	4	6.295-082.0 6.295-587.0	05	<b>78,68</b> <b>21,13</b>
 <p><b>FloorPro Reifen- und Abriebspurenentferner RM 776</b> Hochaktiver Spezialreiniger zum Entfernen von Gummibriebspuren und Markierungen durch Flurförderfahrzeuge, entfernt kraftvoll auch starke Öl- und Rußverschmutzungen sowie Polymer- und Wachsbeschichtungen, Klebandrückstände werden wirkungsvoll entfernt</p>	Manuelle Reinigung - Grundreinigung	alkalisch pH-Wert: 13,3	20 l 10 l		6.295-546.0 6.295-545.0	05	<b>127,12</b> <b>78,68</b>
 <p><b>FloorPro Rolltreppenreiniger RM 758</b> Der Hartflächen-Intensivreiniger für Rolltreppen und Fahrsteige, zusätzlich mit Korrosionsschutz für Gerät und Rolltreppenmaterialien, löst Fett-, Öl- und Mineralverschmutzungen, für Rolltreppen u. a. von KONE, Otis, Fujitel, Schindler, Mitsubishi, CNIM, DONG, YANG, HITACHI, und TOSHIBA</p>	Rolltreppenreinigung - Intensivreinigung	neutral pH-Wert: 6,7	20 l		6.295-408.0	05	<b>120,77</b>

Unverbindlich empfohlener Verkaufspreis exkl. MwSt.

Produktbeschreibung	Anwendung	Eigenschaften	Gebindegröße	VE	Bestell-Nr.	UT	Preis
<b>Grundreiniger</b>							
 <b>FloorPro Intensiv-Grundreiniger Basiflex</b> Konzentrierter Grundreiniger, schwachschäumend, zur Entfernung von verdichteten und alten Polymer- und Wachsplegefilmen sowie aller Verschmutzungsarten, nicht für alkaliempfindliche Beläge wie Linol, Elastomer (Gummi) geeignet	Einscheibenmaschinen Manuelle Reinigung - Grundreinigung - Entschichtung	alkalisch pH-Wert: 13,5	10 l	60	3.334-020.0	05	<b>59,36</b>
 <b>FloorPro Intensiv-Grundreiniger Extra RM 752</b> Extra kraftvoller Grundreiniger zum Entfernen von starken Verschmutzungen und Beschichtungen von alkalibeständigen Böden, entfernt selbst hartnäckigste Öl-, Fett- und Mineralverschmutzungen	Einscheibenmaschinen Manuelle Reinigung - Grundreinigung - Entschichtung	alkalisch pH-Wert: 13,2	10 l	60	6.295-813.0	05	<b>52,62</b>
 <b>FloorPro Allround-Grundreiniger Reoflex</b> Grundreiniger für Linoleum und Elastomer (Gummi), schwachschäumend, besonders für die Reinigung alkaliempfindlicher Beläge geeignet, weil nicht auslaugend, verhindert Vergilbungen	Einscheibenmaschinen Manuelle Reinigung - Grundreinigung - Entschichtung	schwach alkalisch pH-Wert: 10,0	10 l	60	3.334-019.0	05	<b>74,05</b>
 <b>FloorPro Allround-Grundreiniger RM 754</b> Hocheffizienter Grundreiniger zum leichten Entfernen von Wachs- und Polymerbeschichtungen von wasserbeständigen und alkaliempfindlichen Böden, kein aufwendiges Nachspülen erforderlich	Einscheibenmaschinen Manuelle Reinigung - Grundreinigung - Entschichtung	schwach alkalisch pH-Wert: 10,5	10 l	60	6.295-811.0	05	<b>64,56</b>
<b>Grund- und Schutzbehandlungen</b>							
 <b>FloorPro Schutz-Dispersion IIIufoI</b> Auf Polymeren basierende, harte und strapazierfähige Selbstglanzdispersion, der Pflegefilm ist widerstandsfähig, mit brillantem Glanz und optimaler Trittfestigkeit, High- und Ultraspeed geeignet (Gummi)	Manuelle Reinigung - Beschichtung	schwach alkalisch pH-Wert: 8,5	10 l	60	3.334-068.0	05	<b>78,03</b>
 <b>FloorPro Schutz-Dispersion IIIufoI X</b> Auf Polymeren und Wachs basierende, harte, strapazierfähige und stark belastbare Selbstglanzdispersion, widerstandsfähig, äußerst abriebfest, mit brillantem Glanz und optimaler Trittsicherheit, High- und Ultraspeed geeignet	Manuelle Reinigung - Beschichtung	schwach alkalisch pH-Wert: 8,7	10 l	60	3.334-069.0	05	<b>85,48</b>
 <b>FloorPro Schutz-Dispersion Extra RM 782</b> Extra robuste Polymerbeschichtung für wasserbeständige Böden, ausgezeichnete Deckkraft, Haftung, Rutsch- und Abriebfestigkeit, erhöhte Beständigkeit gegen Alkohol und Desinfektionsmittel	Manuelle Reinigung - Beschichtung	schwach alkalisch pH-Wert: 8,5	5 l	2	6.295-816.0	05	<b>68,49</b>
 <b>FloorPro Schutz-Dispersion matt Mattfol</b> Auf Polymeren basierende, matte Selbstglanzdispersion, der Pflegefilm ist widerstandsfähig und leicht zu reinigen, glänzt seidenmatt, großteils resistent gegen alkoholische Händedesinfektionsmittel	Manuelle Reinigung - Beschichtung	schwach alkalisch pH-Wert: 8,5	10 l	60	3.334-070.0	05	<b>87,82</b>
 <b>FloorPro Schutz-Dispersion alkoholresistent Medifol</b> Auf Polymeren basierende Selbstglanzdispersion, bildet einen polierbaren, wasserbeständigen Pflegefilm mit brillantem Glanz, weitgehend resistent gegen alkoholische Händedesinfektionsmittel, speziell geeignet für hohe Trittsicherheit, High- und Ultraspeed geeignet, begehbar	Manuelle Reinigung - Beschichtung	schwach alkalisch pH-Wert: 8,5	10 l	60	3.334-073.0	05	<b>87,41</b>
 <b>FloorPro Pflege-Dispersion RM 784</b> Polymerdispersion für Erst-, Zwischen- und Unterhaltspflege von Bodenbelägen, bildet einen rutschhemmenden, schmutzabweisenden und abriebfesten Pflegefilm, hohe Deckkraft	Einscheibenmaschinen - Spray Cleanern Manuelle Reinigung - Beschichtung - Unterhaltsreinigung	neutral pH-Wert: 7,6	5 l	2	6.295-817.0	05	<b>56,29</b>









Produktbeschreibung	Anwendung	Eigenschaften	Gebindegröße	VE	Bestell-Nr.	UT	Preis
 <b>FloorPro Flüssigwachs Polifol</b> Zur Pflege von Holzbelägen, Parkett, Kork, Steinholz, Linoleum usw., bildet einen polierbaren, rutschfesten und wasserbeständigen Pflegefilm, lösungsmittelfrei und selbstglänzend	Manuelle Reinigung - Beschichtung	schwach alkalisch pH-Wert: 8,5	10 l	60	3.334-077.0	05	<b>86,90</b>
 <b>FloorPro Porenfüller Porofol</b> Verschleißt die Poren und erhält die Wasserdampf-Diffusion, für staubfreie, leicht zu reinigende Oberflächen, transparent und farblos	Manuelle Reinigung - Beschichtung	schwach alkalisch pH-Wert: 8,5	10 l	60	3.334-079.0	05	<b>101,80</b>
 <b>FloorPro Kristallisationsmittel RM 749</b> Das Kristallisationsmittel zur Vergütung und Aushärtung von kalziumhaltigen Böden wie Marmor, Terrazzo und Betonwerkstein, der kristallisierte Boden ist härter und strapazierfähiger	Einscheibenmaschinen - Kristallisieren	sauer pH-Wert: 0,8	10 l	60	6.295-284.0	05	<b>81,93</b>
 <b>FloorPro Kristallisationsmittel Pulver RM 775</b> Kristallisationsmittel zur Vergütung und Aushärtung von Marmor- und Terrazzoböden, nach der Kristallisation erstrahlt der Boden im Hochglanz und ist härter und strapazierfähiger	Einscheibenmaschinen - Kristallisieren	sauer pH-Wert: 1,4	5 kg	60	6.295-117.0	05	<b>184,58</b>
<b>Spray Cleaner</b>							
 <b>FloorPro Spray Cleaner Unispray</b> Gebrauchsfertiger lösungsmittelfreier tensidhaltiger nicht filmbildender Sprayreiniger für Selbstglanzpflegefilme, eingetrocknete Spritzer können leicht auspoliert werden	Einscheibenmaschinen Manuelle Reinigung - Spray Cleanern	neutral pH-Wert: 6,8	10 l	60	3.334-059.0	05	<b>36,41</b>
 <b>FloorPro Spray Cleaner RM 748</b> Rutschhemmende Sprühemulsion auf Wachsbasis für alle beschichteten Hartflächen, repariert und frischt beschichtete Böden wieder auf, entfernt Absatz- und Begehspuren und wirkt dabei rutschhemmend	Einscheibenmaschinen Manuelle Reinigung - Spray Cleanern	schwach alkalisch pH-Wert: 8,5	10 l	60	6.295-162.0	05	<b>119,43</b>
 <b>FloorPro Spray Cleaner Carespray US</b> Gebrauchsfertige Sprayemulsion für die Ultra- und Highspeed-Methode, bildet einen dünnen, stark glänzenden Film und entfernt gleichzeitig wasserlösliche Verschmutzungen	Einscheibenmaschinen Manuelle Reinigung - Spray Cleanern	schwach alkalisch pH-Wert: 8,0	10 l	60	3.334-060.0	05	<b>64,06</b>
 <b>FloorPro Pflege-Dispersion RM 784</b> Polymerdispersion für Erst-, Zwischen- und Unterhaltspflege von Bodenbelägen, bildet einen rutschhemmenden, schmutzabweisenden und abriebfesten Pflegefilm, hohe Deckkraft	Einscheibenmaschinen - Spray Cleanern Manuelle Reinigung - Beschichtung - Unterhaltsreinigung	neutral pH-Wert: 7,6	5 l	2	6.295-817.0	05	<b>56,29</b>
<b>Desinfektionsreiniger</b>							
 <b>Desinfektionsreiniger Sintoclean</b> Zur Reinigung und Desinfektion von allen Oberflächen, auch zum Waschen und Desinfizieren von Reinigungsutensilien geeignet	Manuelle Reinigung - Unterhaltsreinigung - Desinfektion	schwach sauer pH-Wert: 4,0	25 kg	24	3.336-221.0	05	<b>233,58</b>

Produktbeschreibung	Anwendung	Eigenschaften	Gebindegröße	VE	Bestell-Nr.	UT	Preis
 <b>Flächendesinfektionsreiniger neoform Med FF</b> Für die Flächenreinigung und -desinfektion von Medizinprodukten, medizinischem Inventar und anderen Oberflächen, bakterizid, levurozid, tuberkulozid und viruzid (VAH-gelistet)	Manuelle Reinigung - Unterhaltsreinigung - Desinfektion		5 l		3.336-116.0	05	<b>83,00</b>
 <b>Desinfektionsreiniger CleanDis</b> Für die Reinigung und Desinfektion von Geräten, Arbeitsflächen und Fußböden in nur einem Arbeitsgang, begutachtete Wirkung (nach EN 1276, EN 1650, EN 13697) - bakterizid und levurozid (wirksam gegen Hefepilze), begrenzt viruzid (Grippeviren, H1N1, HIV, HBV, HCV), OGHMP-gelistet	Manuelle Reinigung - Unterhaltsreinigung - Desinfektion		10 l		3.336-171.0	29	<b>77,11</b>
<b>Desinfektionsmittel</b>							
 <b>Desinfektionsmittel Sintobac/Sintobac GF</b> Zur Desinfektion von Fußböden, Oberflächen, Duschanlagen, besonders geeignet für empfindliche Materialien (Acrylglas-Oberflächen in Solarien), zur Fußpilz-Prophylaxe geeignet, gebrauchsfertig oder als Konzentrat	Manuelle Reinigung - Desinfektion	neutral pH-Wert: 7,0	10 l 6x1 l	60 48	3.334-066.0 3.334-067.0	05 05	<b>85,48</b> <b>32,95</b>
 <b>Sprühdesinfektion Sintoquick</b> Gebrauchsfertige Schnelldesinfektion auf der Basis von Ethanol, speziell für den Medizin-, Küchen- und Lebensmittelbereich, parfüm- und rückstandsfrei, wirksam gegen Noro-Viren, Rota-Viren und Tuberkulose-Bakterien, OGHMP-gelistet	Manuelle Reinigung - Desinfektion	neutral pH-Wert: 7,0	10 l 6x1 l	60 48	3.334-063.0 3.334-064.0	05 05	<b>75,89</b> <b>60,79</b>
 <b>Alkoholisches Schnelldesinfektionsmittel QuickDis</b> Für die schnelle Zwischendesinfektion von zuvor gereinigten Flächen und Geräten, begutachtete Wirkung (nach EN 1276, EN 1650, EN 13697) - bakterizid, fungizid und begrenzt viruzid (Grippeviren, H1N1, HIV, HBV, HCV) und gegen Noroviren, wirksam gegen Hefe- u. Schimmelpilze, schnelle Wirksamkeit (15 Sek.), rückstandsfreie Abtrocknung, OGHMP-gelistet	Manuelle Reinigung - Beschichtung		12x750 ml 750 ml		3.336-172.0 3.336-173.0	29 29	<b>120,97</b> <b>11,53</b>
<b>Systemchemie</b>							
 <b>SurfacePro Allzweckreiniger RAG Classic</b> Milder Allzweckreiniger mit aktivem Frischduft für alle abwaschbaren Bodenbeläge, Oberflächen und Einrichtungen in der täglichen Objekt- und Bürereinigung	Manuelle Reinigung - Unterhaltsreinigung	neutral pH-Wert: 7,0	10 l 6x1 l	60 48	3.334-083.0 3.334-085.0	05 05	<b>21,11</b> <b>17,85</b>
 <b>FloorPro Universalreiniger RUH Classic</b> Milder Universalreiniger mit angenehmen Lotusduft für alle abwaschbaren Bodenbeläge, Oberflächen und Einrichtungen, streifenfrei und schonend, hervorragende Reinigungsleistung sowohl bei manueller als auch maschineller Reinigung	Scheuersaugmaschinen Manuelle Reinigung - Unterhaltsreinigung	schwach alkalisch pH-Wert: 8,0	10 l 6x1 l	60 48	3.334-087.0 3.334-089.0	05 05	<b>30,50</b> <b>22,24</b>
 <b>SurfacePro Glas-/Oberflächenreiniger RGR Classic</b> Streifenfreie Reinigung abwaschbarer Oberflächen aller Art wie Glas, Kunststoff, Resopal, glänzende, lackierte oder polierte Oberflächen, Einrichtungen, Gegenstände, etc., löst auf Alkoholbasis Fettschmutz, Schlieren, Fingerabdrücke, Ruß und Nikotinbeläge	Manuelle Reinigung - Unterhaltsreinigung - Fensterreinigung	schwach alkalisch pH-Wert: 11,0	10 l 6x1 l	60 48	3.334-090.0 3.334-092.0	05 05	<b>27,74</b> <b>19,99</b>
 <b>FloorPro Bodenreiniger RAT Classic</b> Milder Automatenreiniger für den täglichen Einsatz, mit aktiver Reinigungswirkung und frischer Duftnote für alle Hartbodenbeläge, beschichtet und unbeschichtet	Scheuersaugmaschinen - Unterhaltsreinigung	schwach alkalisch pH-Wert: 8,7	10 l	60	3.334-102.0	05	<b>38,86</b>

Produktbeschreibung	Anwendung	Eigenschaften	Gebindegröße	VE	Bestell-Nr.	UT	Preis
 <b>SanitPro Sanitär-Duftreiniger RSD Classic</b> Mildsaurer Sanitärreiniger mit frischer Duftnote für die tägliche Reinigung aller säurefesten Oberflächen und Einrichtungen in Schwimmbad, WC- und Sanitäranlagen, entfernt Kalk, Schmutz und Fettrückstände, nicht für kalkhaltige Beläge wie Marmor, Terrazzo, Travetin und Solnhofen geeignet	Manuelle Reinigung - Unterhaltsreinigung	sauer pH-Wert: 1,2	10 l 6x1 l	60 48	3.334-093.0 3.334-095.0	05 05	<b>26,83</b> <b>19,28</b>
 <b>SanitPro Sanitär-Grundreiniger RSA Classic</b> Sanitärreiniger mit frischer Duftnote für die Grund- und Intensivreinigung aller säurefesten Oberflächen und Einrichtungen in Schwimmbad-, WC- und Sanitäranlagen, entfernt hartnäckige Kalk-, Schmutz- und Fettrückstände, nicht für kalkhaltige Beläge wie Marmor, Terrazzo, Travetin und Solnhofen geeignet	Manuelle Reinigung - Grundreinigung	sauer pH-Wert: 0,2	10 l 6x1 l	60 48	3.334-097.0 3.334-099.0	05 05	<b>31,62</b> <b>22,44</b>
 <b>FloorPro Wischpflege PWP Classic</b> Zum maschinellen und manuellen Reinigen und Pflegen von behandelten und unbehandelten Hartbodenbelägen, nicht beschichtend, hinterlässt einen streifenfreien Pflegefilm, geeignet zum Spray-Cleanern	Scheuersaugmaschinen Manuelle Reinigung - Unterhaltsreinigung - Spray Cleanern	schwach alkalisch pH-Wert: 8,9	10 l	60	3.334-100.0	05	<b>32,13</b>
 <b>CarpetPro Teppichreiniger RTS Classic</b> Für die gründliche Reinigung mit hygienischer Frische von textilen Belägen nach dem Sprüh-extraktionsverfahren sowie zur Flecken-entfernung nach der Spülmethode	Sprühextraktionsgeräte - Grundreinigung - Zwischenreinigung	neutral pH-Wert: 7,8	10 l	60	3.334-104.0	05	<b>54,67</b>
 <b>FloorPro Industriereiniger RIR Classic</b> Kraftvoller Industrie- und Automatenreiniger mit aktiver Reinigungswirkung und frischer Duftnote für alle alkalibeständigen Oberflächen und Hartbodenbeläge, entfernt gründlich Öl-, Fett-, Ruß- und Verschmutzungen aller Art	Scheuersaugmaschinen Manuelle Reinigung - Grundreinigung - Unterhaltsreinigung	alkalisch pH-Wert: 12,0	10 l	60	3.334-103.0	05	<b>35,19</b>
 <b>FloorPro Intensiv-Grundreiniger RGK Classic</b> Zur Grundreinigung und Entfernung alter Pflegemittelbeschichtungen von wasser- und alkalibeständigen Bodenbelägen	Einscheibenmaschinen Manuelle Reinigung - Grundreinigung - Entschichtung	alkalisch pH-Wert: 12,9	10 l	60	3.334-105.0	05	<b>39,47</b>
 <b>FloorPro Allround-Grundreiniger RGL Classic</b> Speziell zur Grundreinigung und Entfernung alter Pflegemittelbeschichtungen von alkaliempfindlichen Bodenbelägen wie Linoleum, Korklinoleum und Elastomer (Kautschuk)	Einscheibenmaschinen Manuelle Reinigung - Grundreinigung - Entschichtung	schwach alkalisch pH-Wert: 10,0	10 l	60	3.334-106.0	05	<b>46,41</b>
 <b>FloorPro Schutz-Dispersion PKD Classic</b> Zur Schutzbehandlung von elastischen Bodenbelägen in stark beanspruchten Objekten aller Art, geeignet für Kunststoff, PVC, Linoleum, Korklinoleum, Elastomer (Kautschuk), Natur- und Kunststein	Manuelle Reinigung - Beschichtung	schwach alkalisch pH-Wert: 8,9	10 l	60	3.334-107.0	05	<b>47,74</b>









Unverbindlich empfohlener Verkaufspreis exkl. MwSt.











Produktbeschreibung	Anwendung	Eigenschaften	Gebindegröße	Preis			
				VE	Bestell-Nr.	UT	Preis
<b>Umweltfreundliche Reinigungsmittel</b>							
<b>Sanitär-Grundreiniger CA 10 C</b> Aktives, viskoses Grundreinigungskonzentrat mit Frischduft für die manuelle Reinigung von verschmutzten Sanitär-oberflächen, entwickelt mit spezieller Gelformel für eine bessere Haftung auf senkrechten Oberflächen wie bspw. in Toilette und Urinal	Manuelle Reinigung - Grundreinigung	schwach sauer pH-Wert: 2,1	5 l	2	6.295-678.0	05	<b>19,40</b>
			1 l	12	6.295-677.0	05	<b>5,20</b>
<b>Sanitär-Unterhaltsreiniger CA 20 C</b> Materialschonender und umweltfreundlicher Sanitär-Unterhaltsreiniger, ideal für den täglichen Einsatz im Sanitärbereich	Manuelle Reinigung - Unterhaltsreinigung	schwach sauer pH-Wert: 2,1	5 l	2	6.295-680.0	05	<b>15,60</b>
			1 l	12	6.295-679.0	05	<b>4,40</b>
<b>Sanitär-Unterhaltsreiniger CA 20 R</b> Gebrauchsfertiger Sanitär-Unterhaltsreiniger, materialschonend und umweltfreundlich, ideal für den täglichen Einsatz im Sanitärbereich	Manuelle Reinigung - Unterhaltsreinigung	schwach sauer pH-Wert: 2,1	500 ml	12	6.295-685.0	05	<b>3,30</b>
<b>Oberflächenreiniger CA 30 C</b> Universelles Oberflächenreinigungskonzentrat für Boden und Interieur, trocknet schnell und streifenfrei	Manuelle Reinigung - Unterhaltsreinigung	neutral pH-Wert: 7,4	5 l	2	6.295-682.0	05	<b>13,80</b>
			1 l	12	6.295-681.0	05	<b>3,80</b>
<b>Oberflächenreiniger CA 30 R</b> Gebrauchsfertiger Oberflächenreiniger zur manuellen Anwendung, trocknet schnell und streifenfrei	Manuelle Reinigung - Unterhaltsreinigung	schwach alkalisch pH-Wert: 8,6	500 ml	12	6.295-686.0	05	<b>3,20</b>
<b>Glasreiniger CA 40 R</b> Gebrauchsfertiger Glasreiniger, auch für Kunststoffoberflächen geeignet, trocknet schnell und streifenfrei	Manuelle Reinigung - Unterhaltsreinigung	neutral pH-Wert: 5,2	5 l	2	6.295-688.0	05	<b>12,90</b>
			500 ml	12	6.295-687.0	05	<b>2,90</b>
<b>Bodenreiniger CA 50 C</b> Materialschonender Bodenreiniger zur manuellen Anwendung auf sämtlichen harten und flexiblen Bodenflächen, auch geeignet für Hochglanzoberflächen und Einrichtungsgegenstände	Manuelle Reinigung - Unterhaltsreinigung	neutral pH-Wert: 7,4	5 l	2	6.295-684.0	05	<b>13,40</b>
			1 l	12	6.295-683.0	05	<b>3,80</b>

Produktbeschreibung	Anwendung	ME	Inhalt pro ME	Preis			
				VE	Bestell-Nr.	UT	Preis
<b>Zubehör zu GREEN Line (CA Produkte)</b>							
 <b>CA 20 C-D 500 ml Leerflasche</b> Etikettierte Leerflasche, wiederverwendbar, für individuelle Dosierung von gebrauchsfertigem Sanitär-Unterhaltsreiniger aus Konzentrat, wirtschaftlich und umweltschonend		1 Stk	1 Stk	12	6.295-714.0	05	<b>2,90</b>
 <b>CA 30 C-D 500 ml Leerflasche</b> Etikettierte Leerflasche, wiederverwendbar, für individuelle Dosierung von gebrauchsfertigem Oberflächenreiniger aus Konzentrat, wirtschaftlich und umweltschonend		1 Stk	1 Stk	12	6.295-715.0	05	<b>2,90</b>
 <b>Sprayer mit Schaumdüse</b> Langlebiger Sprühkopf inkl. Schaumdüse für CA 20 R Sanitär-Unterhaltsreiniger, gebrauchsfertig, mit 3-Finger-Abzug und einstellbarem gleichmäßigem Sprühbild		1 Stk	1 Stk	12	6.295-722.0	05	<b>1,90</b>
 <b>Sprayer</b> Langlebiger Sprühkopf für CA 30 R Oberflächenreiniger, gebrauchsfertig, mit 3-Finger-Abzug und einstellbarem gleichmäßigem Sprühbild		1 Stk	1 Stk	12	6.295-723.0	05	<b>1,90</b>
 <b>Spritzdüse</b> Praktische Anwendungshilfe für flächiges Ausbringen des gebrauchsfertigen Sanitär-Unterhaltsreinigers, das Sprühbild lässt sich in Kombination mit dem roten Sprayer einstellen		1 Stk	1 Stk	12	6.295-725.0	05	<b>0,90</b>
 <b>Kanisterhahn 5 l</b> Entnahnehilfe zum sicheren Abfüllen und Dosieren von Reinigungsmitteln aus Kanistern		1 Stk	1 Stk		6.394-819.0	05	<b>4,93</b>
<b>Zubehör zu Reinigungsschemie</b>							
 <b>Fix-Handzerstäuber 500 ml</b> Zum komfortablen Einsprühen beim Reinigen		1 Stk	1 Stk		3.334-006.0	05	<b>47,07</b>
 <b>Fixomat-Handzerstäuber 1250 ml</b> Zum komfortablen Einsprühen beim Reinigen		1 Stk	1 Stk		3.335-983.0	05	<b>59,06</b>
 <b>Pumpsprühflasche 1 l</b> Die 1-Liter-Pumpsprühflasche inkl. Pumpe und Druckbehälter ermöglicht komfortables und gleichmäßiges Einsprühen beim Reinigen oder Kristallisieren, aus Kunststoff		1 Stk	1 Stk		6.394-409.0	02	<b>30,42</b>









Unverbindlich empfohlener Verkaufspreis exkl. MwSt.











Produktbeschreibung	Anwendung	ME	Inhalt pro ME	VE	Bestell-Nr.	UT	Preis
 <b>Reinigungsmittel-Sprayer 5 l</b> Leicht und handlich gebauter RM-Sprayer mit stabilem Kunststoffbehälter und komfortablem Tragegurt zur Ausbringung von Reinigungs- und Desinfektionsmitteln, aus Kunststoff		1 Stk	1 Stk	6.394-255.0	05	<b>191,26</b>	
 <b>Reinigungsmittel-Sprayer EK 1, 10 l</b> Mobil und kompakt: Das Niederdruck-Sprühgerät zur effektiven, großflächigen Ausbringung von Reinigungsmittel, mit integrierter Handpumpe, ergonomischem Pumpengriff und Füllstandskontrolle, aus Edelstahl		1 Stk	1 Stk	6.394-628.0	05	<b>751,68</b>	
<b>Teleskopprühlanze</b> Zubehör für eine höhere Reichweite mit dem Reinigungsmittel-Sprayer EK 1, ausziehbar von 860 auf 1520 mm, inkl. Düse ermöglicht er ein noch genaueres Ausbringen		1 Stk	1 Stk	6.393-313.0	03	<b>117,59</b>	
 <b>Dosierflasche 1000 ml</b> Inkl. 2 Verschlüsse		1 Stk	1 Stk	3.336-016.0	05	<b>2,18</b>	
 <b>Leerflasche</b> Ohne Deckel, ohne Etikett		1 Stk	1000 ml	3.336-010.0	05	<b>1,12</b>	
		1 Stk	500 ml	3.336-011.0	05	<b>1,12</b>	
 <b>Sprühflasche 500 ml</b> Ohne Sprühkopf, ohne Etikett		1 Stk.	1 Stk	3.336-012.0	05	<b>1,43</b>	
 <b>Schraubverschluss</b>		1 Stk	1 Stk	3.336-001.0	05	<b>0,41</b>	
 <b>Spritzverschluss schräg</b>		1 Stk	1 Stk	3.335-999.0	05	<b>0,41</b>	
 <b>Spritzverschluss gerade</b>		1 Stk	1 Stk	3.336-000.0	05	<b>0,41</b>	
 <b>Deckel für 500 ml/1000 ml Leerflasche grün</b>		1 Stk	1 Stk	3.336-013.0	05	<b>0,41</b>	









Produktbeschreibung	Anwendung	ME	Inhalt pro ME	VE	Bestell-Nr.	UT	Preis
 <b>Sprühkopf für 500 ml Sprühflasche</b>		1 Stk	1 Stk	3.336-014.0	05	<b>2,35</b>	
 <b>Schaumsprühkopf für 500 ml Sprühflasche</b>		1 Stk	1 Stk	3.336-015.0	05	<b>2,35</b>	
 <b>Sprühkopf für 1000 ml Flasche</b>		1 Stk	1 Stk.	3.336-007.0	05	<b>3,98</b>	
 <b>Schaumdüse für Sprühkopf 1000 ml</b>		1 Stk	1 Stk	3.336-008.0	05	<b>0,92</b>	
 <b>Dosieraufsatz für 1000 ml Flasche, 20 ml Hub</b>		1 Stk	1 Stk	3.336-006.0	05	<b>3,98</b>	
		1 Stk	25 l	3.334-013.0	05	<b>10,40</b>	
 <b>Auslaufhahn für Kanister</b> Zum dosierten Entnehmen von Reinigungsmitteln aus Kanistern		1 Stk	10 l	3.336-004.0	05	<b>7,24</b>	
		1 Stk	25 l	3.334-013.0	05	<b>10,40</b>	
 <b>Reduzierstück für Auslaufhahn 10 l</b>		1 Stk	1 Stk	3.336-009.0	05	<b>0,92</b>	
 <b>Kanisterhahn für RM Produkte</b> Entnahnehilfe zum sicheren Abfüllen und Dosieren von Reinigungsmitteln aus Kanistern		1 Stk	5 l	6.394-819.0	05	<b>4,93</b>	
		1 Stk	10 l	6.394-758.0	05	<b>9,77</b>	
		1 Stk	20 l	6.394-759.0	05	<b>8,02</b>	
 <b>Dosierpumpe für 10 l Kanister, 20 ml Hub</b>		1 Stk	1 Stk	3.336-003.0	05	<b>15,30</b>	
 <b>Dosiercenter 1</b> Zum Anmischen und Befüllen von Reinigungsautomaten und Wischeinern der Reinigungsflotte		1 Stk	1 Stk	3.335-994.0	05	<b>102,00</b>	



Unverbindlich empfohlener Verkaufspreis exkl. MwSt.

Produktbeschreibung	Anwendung	ME	Inhalt pro ME	VE	Bestell-Nr.	UT	Preis
 <b>Dosiercenter 2</b> Zum Anmischen und Befüllen von Reinigungsautomaten und Wischeimern der Reinigungsflotte		1 Stk	1 Stk	3.335-995.0	05		<b>177,00</b>
 <b>Dosiercenter 4</b> Zum Anmischen und Befüllen von Reinigungsautomaten und Wischeimern der Reinigungsflotte		1 Stk	1 Stk	3.335-996.0	05		<b>217,00</b>
 <b>Dosiersystem DS 2</b> DVGW-zertifiziertes Dosiergerät zur Befüllung von Bodenreinigungsautomaten und Wischeimern sowie zur Anmischung von HD-/HDS-Voransätzen. inkl. Rückflussverhinderer nach DIN EN 1717		1 Stk	1 Stk	6.394-653.0	05		<b>358,30</b>
 <b>Dosiersystem DS 3</b> Angeschlossen am Wasserhahn wird Reinigungsmittel in einstellbarer Verdünnung in Frischwassertank gefüllt, auch in Verbindung mit ABS Befüllsystem, inkl. Rückflussverhinderer nach DIN EN 1717		1 Stk	1 Stk	2.641-811.0	02		<b>749,26</b>
 <b>Füllkonus mit Schlauch</b>		1 Stk	1 Stk	6.680-124.0	02		<b>23,69</b>
 <b>Wandkonsole aus Edelstahl</b> Für Dosiercenter		1 Stk	1 Stk	3.336-018.0	05		<b>115,06</b>
<b>Zubehör zu Systemchemie</b>							
 <b>Dosierpumpe für 10 l Kanister, 25 ml Hub</b> Für Systemchemie und GREEN-Line (ausgenommen CA Produkte)		1 Stk	1 Stk	3.338-313.0	05		<b>17,44</b>
 <b>Auslaufhahn für 10 l Kanister</b> Für Systemchemie und GREEN-Line (ausgenommen CA Produkte)		1 Stk	1 Stk	3.338-314.0	05		<b>7,34</b>

Produktbeschreibung	Anwendung	Eigenschaften	Gebindegröße	VE	Bestell-Nr.	UT	Preis
<b>P&amp;G Küchenreiniger</b>							
 <b>P&amp;G Handgeschirrspülmittel</b> Universell einsetzbares Handspülmittel zum Einweichen und Abspülen von Geschirr, Töpfen, Pfannen, Küchen-Utensilien und anderen Oberflächen, sehr hohe Fettlösekraft, entfernt mühelos auch angetrocknete Essensreste und Fett	Manuelles Geschirrspülen	schwach alkalisch pH-Wert: 9,0 (10 %)	1 l	10	3.345-268.0	29	<b>2,60</b>
 <b>P&amp;G Spülmaschinentabs</b> Alkalischer 3-Kammer Spülmittel-Pouch, zur Verwendung in gewerblichen Maschinen als auch haushaltsüblichen Spülmaschinen, herausragende Reinigungskraft vereint mit Glas-Schutz und Glanz, gebrauchsfertig abgepackt, kein Restmüll	Manuelles Geschirrspülen	schwach alkalisch pH-Wert: 9,9 (10 %)	100 Stk	3	3.345-910.0	29	<b>19,90</b>
<b>Bona Unterhaltsreiniger</b>							
 <b>Bona Parkett Sprühereiniger</b> Gebrauchsfertiger, pH-neutraler, sehr ergiebiger Reiniger zur täglichen Unterhaltsreinigung auf allen geölten, geölt/gewachsen und versiegelten Parkett- und Holzfußböden, auch für Laminat und Bona Spray Mopp System geeignet	Manuelle Reinigung - Unterhaltsreinigung	neutral pH-Wert: 7,0	4 l 1 l 850 ml (850 ml Kartusche für Spray Mopp)	3 9 8	3.345-247.0 3.345-246.0 3.345-290.0	29	<b>24,09</b> <b>8,00</b> <b>10,35</b>
 <b>Bona Cleaner</b> Hoch konzentrierter, leicht alkalischer Reiniger zur täglichen Unterhaltsreinigung von versiegelten Parkett-, Holz-, Kork- und Laminatfußböden, entfernt starke Verschmutzungen, maschinentauglich	Scheuersaugmaschinen Manuelle Reinigung - Unterhaltsreinigung	schwach alkalisch pH-Wert: 11,0	5 l 1 l	3 10	3.345-249.0 3.345-248.0	29	<b>45,82</b> <b>11,79</b>
 <b>Bona Soap</b> Leicht alkalischer rückfettender Reiniger, speziell für die tägliche Unterhaltsreinigung und Pflege von geölten und geölt/gewachsen Parkettböden, auch zur Entfernung von starken Verschmutzungen geeignet	Manuelle Reinigung - Unterhaltsreinigung	schwach alkalisch pH-Wert: 10,0	5 l 1 l	3 4	3.345-252.0 3.345-251.0	29	<b>86,10</b> <b>18,35</b>
 <b>Bona Sportive Cleaner</b> Konzentrierter, leicht alkalischer Reiniger zur täglichen Unterhaltsreinigung sowie zum Entfernen starker Verschmutzungen von versiegeltem Sportparkett, auch für Reinigungsmaschinen geeignet	Scheuersaugmaschinen Manuelle Reinigung - Unterhaltsreinigung	schwach alkalisch pH-Wert: 10,0	5 l	3	3.345-289.0	29	<b>45,82</b>
 <b>Bona Sportive Cleaner Plus</b> Konzentrierter, alkalischer Reiniger für die intensive Reinigung von Sportparkett, auch zur Entfernung von Körperfetten und anderen Verunreinigungen sowie Tritt- und Absatzspuren geeignet	Scheuersaugmaschinen Manuelle Reinigung - Intensivreinigung	schwach alkalisch pH-Wert: 11,5	5 l	3	3.345-256.0	29	<b>48,18</b>
<b>Bona Grundreiniger und Pflegemittel</b>							
 <b>Bona Deep Clean Solution</b> Konzentrierter Intensivreiniger für eine gründliche Reinigung von versiegelten, geölten und geölt/gewachsen Parkett- und Holzfußböden, entfernt hartnäckige Verunreinigungen, maschinentauglich	Scheuersaugmaschinen Manuelle Reinigung - Grundreinigung - Unterhaltsreinigung	alkalisch pH-Wert: 12,5	5 l	3	3.345-250.0	29	<b>48,18</b>
 <b>Bona Remover</b> Wasserbasierender leicht alkalischer Grundreiniger zum Entfernen alter Pflegemittelschichten auf geölten, geölt/gewachsen und versiegelten Parkett- und Holzfußböden, entfernt auch Trittspuren	Manuelle Reinigung - Grundreinigung	schwach alkalisch pH-Wert: 11,5	1 l	10	3.345-245.0	29	<b>13,74</b>

Unverbindlich empfohlener Verkaufspreis exkl. MwSt.

Produktbeschreibung	Anwendung	Eigenschaften	Gebindegröße	Preis			
				VE	Bestell-Nr.	UT	Preis
 <b>Bona Care Oil</b> Schnell trocknendes Pflegeöl aus einer Mischung von verschiedenen Pflanzenölen, ausgezeichnetes Eindringverhalten, geruchsarm, geringer VOC-Gehalt und extrem hohe Ergiebigkeit	Manuelle Reinigung - Pflege		5 l	2	3.345-255.0	29	<b>188,09</b>
			1 l	15	3.345-254.0	29	<b>44,69</b>
 <b>Bona Wax Oil Refresher</b> Schnell trocknendes Pflegeöl aus einer Kombination von natürlichen Ölen und Wachsen, für einen höheren Schutz gegen Abrieb und Spritzwasser, sehr geringer Lösemittelanteil und geruchsarm	Manuelle Reinigung - Pflege		1 l	12	3.345-253.0	29	<b>40,80</b>
 <b>Bona Polish glänzend</b> Gebrauchsfertiges, wasserbasiertes, stark glänzendes Pflegemittel für versiegelte Holzoberflächen, gute Beständigkeit gegenüber Kratzern und Abriebspuren, verstärkt mit Polyurethanen, längere Haltbarkeit, Beschichtung Polymerbasis (DIN 18032)	Manuelle Reinigung - Beschichtung		5 l	3	3.345-258.0	29	<b>59,66</b>
			1 l	10	3.345-257.0	29	<b>13,74</b>
 <b>Bona Polish matt</b> Gebrauchsfertiges, wasserbasiertes, seidenmattes Pflegemittel für versiegelte Holzoberflächen, gute Beständigkeit gegenüber Kratzern und Abriebspuren, verstärkt mit Polyurethanen, längere Haltbarkeit, Beschichtung Polymerbasis	Manuelle Reinigung - Beschichtung		5 l	3	3.345-260.0	29	<b>74,52</b>
			2 l	10	3.345-259.0	29	<b>17,22</b>
 <b>Bona Freshen Up</b> Gebrauchsfertiges, wasserbasiertes, leicht glänzendes Pflegemittel für versiegelte Holzoberflächen, frisch verkratzte und stumpfe Oberflächen wieder auf und bietet Schutz weiterer Abnutzung, erfüllt DIN 18032, Beschichtung Lackbasis	Manuelle Reinigung - Beschichtung		1 l	10	3.345-261.0	29	<b>14,86</b>
<b>Bona Terrassenreiniger und -pflegemittel</b>							
 <b>Bona Gartenmöbelreiniger</b> Speziell zur effektiven Reinigung für alle Holz- und Holzoberflächen, leicht parfümiert, kraftvoll gegen Schmutz, sanft zum Holz, einfach aufsprühen und abwischen, vollständig biologisch abbaubar	Manuelle Reinigung - Unterhaltsreinigung	neutral pH-Wert: 7,0	1 l	9	3.345-266.0	29	<b>9,12</b>
 <b>Bona Holzentgrauer</b> Zur Reinigung von verschmutzten, verwitterten und/oder geölten Weichhölzern (wie z.B. Lärche und Fichte), löst alte Ölanstriche und stellt den natürlichen Charakter wieder her	Manuelle Reinigung - Grundreinigung	alkalisch pH-Wert: 14,0	4 l	3	3.345-263.0	29	<b>30,03</b>
 <b>Bona Decking Oil</b> Tief eindringende, konzentrierte, modifizierte und auf Basis von Pflanzenölen bestehende Imprägnierung für Schutz von Holzterassen und anderen Holzbelägen im Außenbereich, enthält einen UV-Blocker und reduziert die Gefahr von Rissen und Verdrehungen und bietet einen langlebigen Schutz gegen Bewitterung, geringer VOC-Gehalt, sowie geruchsarm	Manuelle Reinigung - Pflege	neutral teak/braun teak/weiß	2,5 l	4	3.345-465.0	29	<b>72,78</b>
			2,5 l	4	3.345-466.0	29	<b>72,78</b>
			2,5 l	4	3.345-467.0	29	<b>72,78</b>

Produktbeschreibung	Anwendung	Eigenschaften	Inhalt pro ME	Preis				
				VE	Bestell-Nr.	UT	Preis	
<b>Bona Geräte und Zubehör</b>								
 <b>Bona Spray Mopp</b> Spray-System inkl. Sprühreiniger-Kartusche und Bona Mikrofaser-Reinigungspad			1 Stk	1 Stk	4	3.345-292.0	28	<b>57,30</b>
 <b>Bona Mikrofaser-Reinigungsmopp</b> Passend zum Bona Spray Mopp System			1 Stk	1 Stk	8	3.345-293.0	28	<b>10,35</b>
 <b>Bona Wool Pad</b> Reine Schafwolle, zum Auftragen und Einpflegen von Bona Ölen			1 Stk	1 Stk	10	3.345-291.0	02	<b>14,32</b>
 <b>Waffeltuch</b> Zur Nachbearbeitung von frisch geölten Holzböden, aus Baumwolle			1 Stk	1 Stk	25	3.345-300.0	28	<b>2,65</b>

Unverbindlich empfohlener Verkaufspreis exkl. MwSt.





# TÄGLICH REINIGEN – WIRTSCHAFTLICH REINIGEN.

Die Reinigung von Hand bleibt auch in Zeiten effizienter Reinigungsmaschinen eine gängige Praxis in der täglichen Unterhaltsreinigung. Von Hand können Oberflächen schnell und kostengünstig von Verschmutzungen befreit werden, an Stellen, wo keine Maschine hinkommt. Und mit der unvergleichlichen Präzision und Feinfühligkeit der menschlichen Hand. Als weltweit führender Anbieter von Reinigungstechnik erweitern wir kontinuierlich unser Angebot an professionellen und hochwertigen manuellen Reinigungstools.













### Inhaltsverzeichnis Manuelle Reinigung

Mikrofasertücher	Seite 199	Staub- und Feuchtwischgeräte	Seite 203
Reinigungstücher	Seite 200	Staubbindetücher	Seite 205
Schwammtücher	Seite 201	Nasswischsysteme	Seite 206
Spezialtücher	Seite 201	Besen und Bürsten	Seite 216
Schwämme	Seite 201	Transport- und Reinigungswagen	Seite 218
Handschuhe	Seite 202	Hotelwagen	Seite 228
Wisch- und Reinigungstücher	Seite 203	Abfallsäcke	Seite 229

Produktbeschreibung	Anwendung	Farbe	Größe	ME	Inhalt pro ME	VE	Bestell-Nr.	UT	Preis
<b>Mikrofasertücher</b>									
	<b>MikroClean</b>								
	Zur Entfernung von wasserlöslichem und fettigem Schmutz	grau	45x40 cm	1 Pkg	5 Stk	20	3.338-163.0	28	<b>24,54</b>
		blau	45x40 cm	1 Pkg	5 Stk	20	3.338-165.0	28	<b>24,54</b>
<b>MikroTuff plus</b>									
	Speziell für den Nassbereich aufgrund sehr guter Wasseraufnahme, gewirktes Mikrofasertuch mit enormer Schmutzaufnahme	rot	38x38 cm	1 Pkg	5 Stk	20	3.338-282.0	28	<b>22,15</b>
		blau	38x38 cm	1 Pkg	5 Stk	20	3.338-283.0	28	<b>22,15</b>
		gelb	38x38 cm	1 Pkg	5 Stk	20	3.338-284.0	28	<b>22,15</b>
		grün	38x38 cm	1 Pkg	5 Stk	20	3.338-285.0	28	<b>22,15</b>
<b>QuickStar mikro</b>									
	Für Spiegel- und Glasflächen bestens geeignet, aus Endlos-Mikrofaser mit hoher Reinigungsleistung, Haltbarkeit lt. Vileda-Waschempfehlung bis zu 700 Waschzyklen möglich	rot	38x40 cm	1 Pkg	5 Stk	20	3.338-180.0	28	<b>18,72</b>
		blau	38x40 cm	1 Pkg	5 Stk	20	3.338-181.0	28	<b>18,72</b>
		gelb	38x40 cm	1 Pkg	5 Stk	20	3.338-182.0	28	<b>18,72</b>
		grün	38x40 cm	1 Pkg	5 Stk	20	3.338-183.0	28	<b>18,72</b>
<b>PVA mikro</b>									
	Für Spiegel- und Glasflächen bestens geeignet, Mikrofasertuch mit PVA-Technologie, Haltbarkeit lt. Vileda-Waschempfehlung bis zu 300 Waschzyklen	rot	38x35 cm	1 Pkg	5 Stk	20	3.345-310.0	28	<b>17,89</b>
		blau	38x35 cm	1 Pkg	5 Stk	20	3.345-309.0	28	<b>17,89</b>
		gelb	38x35 cm	1 Pkg	5 Stk	20	3.345-311.0	28	<b>17,89</b>
		grün	38x35 cm	1 Pkg	5 Stk	20	3.345-312.0	28	<b>17,89</b>
<b>Mikrofasertücher ECO</b>									
	<b>Mikrospun</b> Feines Mikrofasertuch mit hoher Reinigungsleistung, ideal für Spiegel- und Glasflächen, aus Endlos-Mikrofaser	rot	37,5x38 cm	1 Pkg	10 Stk	10	3.338-247.0	28	<b>21,01</b>
		blau	37,5x38 cm	1 Pkg	10 Stk	10	3.338-248.0	28	<b>21,01</b>
		gelb	37,5x38 cm	1 Pkg	10 Stk	10	3.338-249.0	28	<b>21,01</b>
		grün	37,5x38 cm	1 Pkg	10 Stk	10	3.338-250.0	28	<b>21,01</b>
<b>Mikrofasertuch Velours</b>									
	Gewebtes Seidenvelourtuch mit hoher Reinigungsleistung, ideal für alle glatten Oberflächen	rot	40x40 cm	1 Pkg	10 Stk	20	3.338-264.0	28	<b>9,90</b>
		blau	40x40 cm	1 Pkg	10 Stk	20	3.338-266.0	28	<b>9,90</b>
		gelb	40x40 cm	1 Pkg	10 Stk	20	3.338-268.0	28	<b>9,90</b>
		grün	40x40 cm	1 Pkg	10 Stk	20	3.338-270.0	28	<b>9,90</b>
<b>Mikrofasertuch Premium</b>									
	Gestricktes Mikrofasertuch mit enormer Schmutzaufnahme, ideal für den Nassbereich aufgrund sehr guter Wasseraufnahme	rot	40x40 cm	1 Pkg	10 Stk	20	3.338-272.0	28	<b>20,30</b>
		blau	40x40 cm	1 Pkg	10 Stk	20	3.338-274.0	28	<b>20,30</b>
		gelb	40x40 cm	1 Pkg	10 Stk	20	3.338-276.0	28	<b>20,30</b>
		grün	40x40 cm	1 Pkg	10 Stk	20	3.338-278.0	28	<b>20,30</b>
		weiß	40x40 cm	1 Pkg	10 Stk	20	3.338-280.0	28	<b>20,30</b>
							ab 200 Stk		
					ab 1000 Stk			<b>12,09</b>	
<b>Einwegtücher MicroOne</b>									
	<b>MicroOne Tuch</b> Einwegtuch aus Mikrofaser für hohe Hygieneanforderungen, ideal für die Tuchaufbereitung, zu 50 Stück gefaltet im Beutel	blau	34x27 cm	1 Pkg	50 Stk	10	3.345-870.0	28	<b>10,90</b>
		rot	34x27 cm	1 Pkg	50 Stk	10	3.345-909.0	28	<b>10,90</b>









**Dauertiefpreis!**

Unverbindlich empfohlener Verkaufspreis exkl. MwSt.

Produktbeschreibung	Anwendung	Farbe	Größe	ME	Inhalt pro ME	VE	Bestell-Nr.	UT	Preis
<b>Reinigungstücher</b>									
 <b>Wipro Antibakteriell</b> Hygienisches Allround-Tuch zur vielseitigen Anwendung mit antibakterieller Wirkung		blau	36x42 cm	1 Pkg	20 Stk	10	3.338-154.0	28	<b>27,87</b>
		rot	36x42 cm	1 Pkg	20 Stk	10	3.338-155.0	28	<b>27,87</b>
		gelb	36x42 cm	1 Pkg	20 Stk	10	3.338-156.0	28	<b>27,87</b>
		grün	36x42 cm	1 Pkg	20 Stk	10	3.338-157.0	28	<b>27,87</b>
 <b>Mikrofaser Fenstertuch</b> Zum streifenfreien Reinigen von Fenstern, Spiegeln und anderen Glasoberflächen, fusselfrei, hohe Wasseraufnahme, chemikalienbeständig und gutes Gleitverhalten		gelb	39x36 cm	1 Pkg	10 Stk	10	3.345-867.0	28	<b>49,90</b>
 <b>Mikrofaser Gläser Tuch</b> Zum streifenfreien Abtrocknen von Gläsern, Geschirr und Besteck, reinigt und poliert in einem Arbeitsschritt - auch in feuchtem Zustand, fusselfrei		blau	40x50 cm	1 Pkg	5 Stk	25	3.345-868.0	28	<b>29,90</b>
 <b>Mikrofaser Geschirrtuch</b> Spezielle Endlosfaser entfernt fett-haltigen Schmutz wie Fingerabdrücke und Kalkspuren, reinigt streifen- und fusselfrei, poliert bereits während des Abtrocknens, besonders geeignet für Gläser, Besteck und Geschirr		blau/weiß	40x60 cm	1 Pkg	3 Stk	30	3.345-736.0	28	<b>12,90</b>
 <b>Quick'n Dry</b> Wischtuch Soft, für eine effiziente Flüssigkeitsaufnahme		blau	1.000x25 cm	1 Rol	2,5 m <sup>2</sup>	8	3.338-199.0	28	<b>22,36</b>
 <b>Quick &amp; Clean</b> Gebrauchsfertiges, mit Allzweckreiniger getränktes Reinigungstuch für die tägliche Reinigung, aus Viskose und Polyester		weiß	23x30 cm	1 Pkg	50 Stk	18	3.344-519.0	28	<b>12,15</b>
 <b>DESIFOR-QUICK PLUS WIPES</b> Gebrauchsfertige, desinfizierende, alkoholische Tücher zur rückstandsfreien Schnelldesinfektion, ohne Farb- und Duftstoffe, wirkt bakterizid, levurozid, begrenzt viruzid (inkl. Noroviren), VAH- und DVG-gelistet		weiß		1 Dose	120 Tücher	12	3.345-034.0	28	<b>20,50</b>
 <b>Allzwecktuch</b> Universelles Reinigungstuch speziell zur Nassreinigung		gelb	38x40 cm	1 Pkg	10 Stk	10	3.338-159.0	28	<b>6,76</b>
		rot	38x40 cm	1 Pkg	10 Stk	10	3.338-160.0	28	<b>6,76</b>
		grün	38x40 cm	1 Pkg	10 Stk	10	3.338-161.0	28	<b>6,76</b>
		blau	38x40 cm	1 Pkg	10 Stk	10	3.338-162.0	28	<b>6,76</b>
 <b>Bodentuch</b> Waffeltuch zur Nassreinigung		weiß	60x70 cm	1 Pkg	25 Stk	4	3.338-173.0	28	<b>48,04</b>
 <b>Mopp Tuch</b> Zum Feuchtwischen		weiß	60 cm breit, 100 lfm	1 Rol	60 m <sup>2</sup>	10	3.338-176.0	28	<b>154,23</b>











Produktbeschreibung	Anwendung	Farbe	Größe	ME	Inhalt pro ME	VE	Bestell-Nr.	UT	Preis
<b>Schwammtücher</b>									
 <b>Wettex-Schwammtücher</b> Für eine effiziente Flüssigkeitsaufnahme		gelb	26,5x31,5 cm	1 Pkg	10 Stk	12	3.338-185.0	28	<b>14,46</b>
		rot	26,5x31,5 cm	1 Pkg	10 Stk	12	3.338-186.0	28	<b>14,46</b>
		blau	26,5x31,5 cm	1 Pkg	10 Stk	12	3.338-184.0	28	<b>14,46</b>
 <b>Wettex-Schwammtücher</b> Für eine effiziente Flüssigkeitsaufnahme		gelb	17,6x20,3 cm	1 Pkg	10 Stk	14	3.338-188.0	28	<b>5,62</b>
		rot	17,6x20,3 cm	1 Pkg	10 Stk	14	3.338-189.0	28	<b>5,62</b>
		blau	17,6x20,3 cm	1 Pkg	10 Stk	14	3.338-190.0	28	<b>5,62</b>
<b>Spezialtücher</b>									
 <b>SpillEx</b> Saugfähiges Einwegtuch zur schnellen Aufnahme von wasserbasierten Flüssigkeiten, beseitigt bis zu 1,2 l Wasser oder 0,5 l Körperflüssigkeiten in wenigen Minuten		weiß	51x37 cm	1 Pkg	20 Stk	10	3.345-609.0	28	<b>57,20</b>
<b>Schwämme</b>									
 <b>Glitz Schwamm</b> Angenehm sanfter Padschwamm mit offenem, weichem Vlies ohne Schleifmittel zur kratzfreien Reinigung empfindlicher Oberflächen. Das Farbsystem erleichtert die Einhaltung von Hygienestandards und HACCP-Grundsätzen bei der Reinigung		weiß/gelb	4,5x7x15 cm	1 Pkg	10 Stk	10	3.338-210.0	28	<b>14,77</b>
		weiß/rot	4,5x7x15 cm	1 Pkg	10 Stk	10	3.338-212.0	28	<b>14,77</b>
		weiß/grün	4,5x7x15 cm	1 Pkg	10 Stk	10	3.338-214.0	28	<b>14,77</b>
		weiß/blau	4,5x7x15 cm	1 Pkg	10 Stk	10	3.338-216.0	28	<b>14,77</b>
 <b>Topfreiniger</b> Hochwertiger Padschwamm mit griff-festem Schaumstoff und schwarzer Scheuerfläche, zum kraftvollen Scheuern unempfindlicher Oberflächen und problemlosen Entfernen hartnäckiger Verkrustungen, schützt die Finger und hält das Scheuervlies flach für einen maximalen Oberflächenkontakt		gelb/schwarz	4,5x7x9,5 cm	1 Pkg	9 Stk	10	3.338-204.0	28	<b>5,62</b>
 <b>Scheuerschwamm</b> Hochwertiger Padschwamm mit griff-festem Schwamm und grüner Scheuerfläche, ideal für den normalen Abwasch und die Entfernung von Flecken, schützt die Finger und hält das Scheuervlies flach für einen maximalen Oberflächenkontakt		gelb/grün	4,5x7x15 cm	1 Pkg	10 Stk	10	3.338-205.0	28	<b>11,44</b>
		gelb/grün	4,5x7x9,5 cm	1 Pkg	100 Stk		3.338-221.0	28	<b>24,20</b>
 <b>Bäderputzer</b> Hochwertiger Padschwamm mit griff-festem Schwamm und blauer, softer Scheuerfläche, ideal für tägliche Reinigung von Bad- und Sanitäranlagen, schützt die Finger und hält das Scheuervlies flach für einen maximalen Oberflächenkontakt		gelb/blau	4,5x7x15 cm	1 Pkg	10 Stk	10	3.338-206.0	28	<b>11,44</b>
 <b>Miraclean Schmutzentferner</b> Entfernt problematische Verschmutzungen (Stift-Markierungen, Schuhabrieb, schmutzige Whiteboards u.v.m) mit minimalem Aufwand, auf empfindlichen Oberflächen vor Gebrauch testen		weiß	2,8x6x10 cm	1 Pkg	12 Stk		3.338-209.0	28	<b>9,88</b>
 <b>Tafelschwamm</b> Äußerst saugfähig und robust, ideal zur Feuchtreinigung (z.B. Schultafeln)		gelb	5x13x18 cm	1 Stk	1 Stk	20	3.345-510.0	28	<b>1,23</b>
 <b>Scheuerspirale</b> Scheuer-Ball aus Edelstahl, widerstandsfähig und langlebig, für intensives Scheuern und Entfernen von hartnäckigem Schmutz		grau		1 Pkg	10 Stk	5	3.338-208.0	28	<b>15,18</b>













Unverbindlich empfohlener Verkaufspreis exkl. MwSt.

Produktbeschreibung	Anwendung	Farbe	Größe	ME	Inhalt pro ME	VE	Bestell-Nr.	UT	Preis
<b>Handschuhe</b>									
	<b>Gummihandschuhe Multipurpose</b>	gelb	L 8 ½ - 9	1 Pkg	10 Paar	5	3.338-223.0	28	<b>19,76</b>
	Naturlatex, 100%-ige Baumwollvelourisierung, bis zu 5x beständiger gegen fettreiche Lebensmittel, Öle und Reinigungsmittel durch Außenchlorung, bis zu 40 % dicker als handelsübliche Billighandschuhe	gelb	M 7 ½ - 8	1 Pkg	10 Paar	5	3.338-224.0	28	<b>19,76</b>
		gelb	S 6 ½ - 7	1 Pkg	10 Paar	5	3.338-225.0	28	<b>19,76</b>
	<b>Nitrilhandschuhe Universal</b>	grün	XL 9 ½ - 10	1 Pkg	10 Paar	5	3.338-226.0	28	<b>36,30</b>
	Nitrilkautschuk, 100%-ige Baumwollvelourisierung, chemikalienbeständiger Nitrilhandschuh mit hervorragender Fingersensibilität und uneingeschränktem Tragekomfort, der Nitrilhandschuh enthält weder Latex-Allergene noch Puder, vielseitig einsetzbar und länger haltbar als Handschuhe aus Latex, beständig gegen viele Chemikalien, Öle und Lösungsmittel	grün	L 8 ½ - 9	1 Pkg	10 Paar	5	3.338-227.0	28	<b>36,30</b>
		grün	M 7 ½ - 8	1 Pkg	10 Paar	5	3.338-228.0	28	<b>36,30</b>
	<b>Gummihandschuhe Comfort</b>	blau	L 8 ½ - 9	1 Pkg	10 Paar	5	3.345-739.0	28	<b>41,50</b>
	Naturlatex beständig gegen viele Chemikalien, Öle und Lösemittel, sehr hohes Tastempfinden aufgrund optimaler Materialstärke, innovative Innenseite hält die Hände angenehm trocken und bietet hohen Tragekomfort, geeignet für den Umgang mit Lebensmittel, antistatisch - zertifiziert nach EN 1149	blau	M 7 ½ - 8	1 Pkg	10 Paar	5	3.345-738.0	28	<b>41,50</b>
		blau	S 6 ½ - 7	1 Pkg	10 Paar	5	3.345-737.0	28	<b>41,50</b>
	<b>Gummihandschuhe Protect</b>	rot	XL 9 ½ - 10	1 Pkg	1 Paar	50	3.345-742.0	28	<b>8,22</b>
	Enthält keine Latex-Allergene - kein Risiko einer Typ 1 Allergie, reine Baumwoll-Innenbeflockung für hohen Tragekomfort, sehr hohe Abrieb- und Rissfestigkeit, zusätzliche Außenschicht für eine besonders hohe Beständigkeit gegen Chemikalien und Lösemittel, verlängerte Manschetten zum Schutz des Unterarms, 100%-Prüfung - jeder Handschuh wird getestet	rot	L 8 ½ - 9	1 Pkg	1 Paar	50	3.345-741.0	28	<b>8,22</b>
		rot	M 7 ½ - 8	1 Pkg	1 Paar	50	3.345-740.0	28	<b>8,22</b>
	<b>Einweghandschuhe Latex PF</b>	natur	S / 7	1 Pkg	100 Stk	10	3.345-877.0	28	<b>7,90</b>
	Aus natürlichem Kautschuklatex, puderfrei, unsteril, beidseitig verwendbar, hohes Tastempfinden, leicht anzuziehen - auch mit feuchten Händen, ideal für allgemeine Reinigungstätigkeiten	natur	M / 8	1 Pkg	100 Stk	10	3.345-878.0	28	<b>7,90</b>
		natur	L / 9	1 Pkg	100 Stk	10	3.345-879.0	28	<b>7,90</b>
		natur	XL / 10	1 Pkg	100 Stk	10	3.345-880.0	28	<b>7,90</b>
	<b>Einweghandschuhe Latex Plus</b>	natur	S / 7	1 Pkg	100 Stk	10	3.345-881.0	28	<b>9,90</b>
	Aus natürlichem Kautschuklatex, puderfrei, unsteril, beidseitig verwendbar, hohes Tastempfinden, Schutz gegen chemikalische Gefährdung (PSA-Kategorie III) und für Laborarbeiten gemäß EN 374-3 geeignet	natur	M / 8	1 Pkg	100 Stk	10	3.345-882.0	28	<b>9,90</b>
		natur	L / 9	1 Pkg	100 Stk	10	3.345-883.0	28	<b>9,90</b>
		natur	XL / 10	1 Pkg	100 Stk	10	3.345-884.0	28	<b>9,90</b>
	<b>Einweghandschuhe Nitril Plus</b>	blau	S / 7	1 Pkg	100 Stk	10	3.345-889.0	28	<b>7,90</b>
	Aus Nitrilkautschuk, puderfrei, unsteril, beidseitig verwendbar, gute Griffbarkeit, öl- und fettbeständig - ideal für den Lebensmittelbereich und für Reinigungstätigkeiten (PSA-Kategorie III)	blau	M / 8	1 Pkg	100 Stk	10	3.345-890.0	28	<b>7,90</b>
		blau	L / 9	1 Pkg	100 Stk	10	3.345-891.0	28	<b>7,90</b>
		blau	XL / 10	1 Pkg	100 Stk	10	3.345-892.0	28	<b>7,90</b>
	<b>Einweghandschuhe Nitril Black</b>	schwarz	S / 7	1 Pkg	100 Stk	10	3.345-885.0	28	<b>7,90</b>
	Aus Nitrilkautschuk, puderfrei, unsteril, beidseitig verwendbar, gute Griffbarkeit, öl- und fettbeständig - ideal für den Lebensmittelbereich, Gastronomie, Showküche und Tattoostudios (PSA-Kategorie III)	schwarz	M / 8	1 Pkg	100 Stk	10	3.345-886.0	28	<b>7,90</b>
		schwarz	L / 9	1 Pkg	100 Stk	10	3.345-887.0	28	<b>7,90</b>
		schwarz	XL / 10	1 Pkg	100 Stk	10	3.345-888.0	28	<b>7,90</b>
	<b>Einweghandschuhe Vinyl Plus</b>	transparent	S / 7	1 Pkg	100 Stk	10	3.345-893.0	28	<b>5,90</b>
	Aus Vinyl, puderfrei, unsteril, beidseitig verwendbar, Schutz gegen zahlreiche Chemikalien, gute Alternative zu Latex-Handschuhen - besonders für Menschen mit Typ-1-A-Allergien	transparent	M / 8	1 Pkg	100 Stk	10	3.345-894.0	28	<b>5,90</b>
		transparent	L / 9	1 Pkg	100 Stk	10	3.345-895.0	28	<b>5,90</b>
		transparent	XL / 10	1 Pkg	100 Stk	10	3.345-896.0	28	<b>5,90</b>











Produktbeschreibung	Anwendung	Farbe	Größe	ME	Inhalt pro ME	VE	Bestell-Nr.	UT	Preis
<b>Wisch- und Reinigungstücher</b>									
	<b>Chicopee J-Cloth (Econoline)</b>	weiß	30x43 cm	1 Krt	1.200 Stk	15	3.338-012.0	28	<b>171,08</b>
	Textile Reinigungstücher für schwere Wischvorgänge, fusselfrei, mit hervorragender Reißfestigkeit, lösungsmittelbeständig	weiß	31x60 cm	1 Rol	600 Stk	30	3.338-013.0	28	<b>110,42</b>
	<b>Chicopee VeraClean Critical Cleaning (Chux)</b>	blau	29x37 cm	1 Rol	400 Stk	80	3.338-017.0	28	<b>48,41</b>
	Textile Reinigungstuch mit enormer Saugfähigkeit für Wasser, Öl und andere Flüssigkeiten, auf Rolle								
	<b>Chicopee VeraClean Polish (Ko-Ton)</b>	weiß	32x34 cm	1 Krt	800 Stk	24	3.338-014.0	28	<b>127,10</b>
	Textile, silikonfreies Reinigungstuch für feine Putz- und Polierarbeiten, gute Reißfestigkeit	weiß	43x50 cm	1 Krt	500 Stk	18	3.338-015.0	28	<b>139,05</b>
	<b>Chicopee Multipurpose (Super-Twill)</b>	blau	34x53 cm	1 Krt	130 Stk	60	3.338-019.0	28	<b>45,94</b>
	Textile, silikonfreies Reinigungstuch für schwere Reinigungsvorgänge, fusselfrei, mit hoher Reißfestigkeit und großem Absorptionsvermögen, lösungs- und reinigungsmittelbeständig	weiß	34x53 cm	1 Krt	130 Stk	60	3.338-018.0	28	<b>45,94</b>
	<b>Tork Standard Papierwischtücher</b>	weiß	37x34 cm	1 Rol	2.000 Stk	30	3.338-021.0	30	<b>56,27</b>
	2-lagiges Tissue, geprägt, perforiert, rändiert, 1 Rolle x 680 m = 2.000 Tücher (W1)								
	<b>Tork Mehrzweck Papierwischtücher</b>	blau	37x34 cm	1 Rol	1.500 Stk	30	3.338-022.0	30	<b>56,27</b>
	2-lagige Hybrid Qualität, perforiert, ideal zum Aufwischen von Flüssigkeiten, 1 Rolle x 510 m = 1.500 Tücher (W1)								
	<b>Tork Performance Bodenständer (W1)</b>			1 Stk	1 Stk		3.337-703.0	30	<b>92,15</b>
	Bodenständer für Großrollen, aus schlagfestem Kunststoff und robuster Metallauführung, leicht zu beladen, mobil, besonders hohes Fassungsvermögen, für Rollen bis 43 cm Breite und Hülsendurchmesser zwischen 71-73 mm								
	<b>Tork Performance Wandhalter (W1)</b>			1 Stk	1 Stk		3.337-704.0	30	<b>81,90</b>
	Wandhalter für Großrollen, aus schlagfestem Kunststoff, leicht zu beladen, feste Wandinstallation, besonders hohes Fassungsvermögen, für Rollen bis 43 cm Breite und Hülsendurchmesser zwischen 71-73 mm								
<b>Staub- und Feuchtwischgeräte</b>									
	<b>Staubwischgerät ECO 540</b>	grau	58 cm	1 Stk	1 Stk		3.335-752.0	28	<b>36,62</b>
	Mit Klettstreifen, ohne Pad-Sohle und Stiel. Verwendbar mit den dazugehörigen Staubbindetüchern								
	<b>Pad-Sohle gewellt</b>	grau	58 cm	1 Stk	1 Stk		3.335-856.0	28	<b>8,77</b>
	Zu ECO 540								
	<b>Pad-Sohle 600</b>	grau	60 cm	1 Stk	1 Stk		3.335-857.0	28	<b>9,18</b>
	Zu ECO 540								











Unverbindlich empfohlener Verkaufspreis exkl. MwSt.

Produktbeschreibung	Anwendung	Farbe	Größe	ME	Inhalt pro ME	VE	Bestell-Nr.	UT	Preis
 <b>Staubtuchhalter</b> Zu ECO 540		schwarz		1 Stk	1 Stk	3.335-862.0	28		<b>1,53</b>
<b>Klettstreifen</b> Zu ECO 540		schwarz		1 Pkg	2 Stk	3.335-863.0	28		<b>7,04</b>
 <b>Faserpelze 560</b> Zu ECO 540		grün	18x60 cm	1 Stk	2 Stk	25 3.335-849.0	28		<b>20,50</b>
 <b>Staubwischgerät RSU</b> Mit Schaumstoffsohle, ohne Stiel. Verwendbar mit den dazugehörigen Staubbindetüchern		blau	60 cm	1 Stk	1 Stk	3.337-601.0	28		<b>27,72</b>
 <b>Staubwischgerät</b> Mit Gummilamellen, ohne Stiel, verwendbar mit den dazugehörigen Staubbindetüchern		anthrazit	40 cm	1 Stk	1 Stk	6.999-057.0	28		<b>29,00</b>
		anthrazit	60 cm	1 Stk	1 Stk	6.999-152.0	28		<b>36,01</b>
 <b>Alustiel</b>			Ø 23 mm, 150 cm	1 Stk	1 Stk	3.337-786.0	28		<b>8,74</b>
 <b>Teleskopstiel</b>		blau	100-180 cm	1 Stk	1 Stk	3.337-776.0	28		<b>25,79</b>
 <b>Flachmopprahmen Mobil</b> Ohne Stiel			57 cm	1 Stk	1 Stk	3.335-751.0	28		<b>12,67</b>
			80 cm	1 Stk	1 Stk	3.337-600.0	28		<b>16,32</b>
 <b>Alustiel</b>			Ø 23 mm, 150 cm	1 Stk	1 Stk	3.337-786.0	28		<b>8,74</b>
 <b>Teleskopstiel</b>		blau	100-180 cm	1 Stk	1 Stk	3.337-776.0	28		<b>25,79</b>
 <b>Flaumer Mobil</b> Staubwischmopp, zu Mobil 57 cm und 80 cm		natur	26x80 cm	1 Stk	1 Stk	25 3.338-032.0	28		<b>14,18</b>
		natur	34x104 cm	1 Stk	1 Stk	25 3.338-034.0	28		<b>22,56</b>
 <b>Faserpelz Mobil</b> Zu Flachmopprahmen Mobil 57 cm		grün	17x65 cm	1 Stk	1 Stk	25 3.335-848.0	28		<b>18,46</b>

Produktbeschreibung	Anwendung	Farbe	Größe	ME	Inhalt pro ME	VE	Bestell-Nr.	UT	Preis
 <b>Staubmopphalter</b> Ohne Stiel			60 cm	1 Stk	1 Stk	10 6.999-092.0	28		<b>6,91</b>
			80 cm	1 Stk	1 Stk	10 6.999-093.0	28		<b>7,89</b>
			110 cm	1 Stk	1 Stk	10 6.999-107.0	28		<b>25,00</b>
			120 cm	1 Stk	1 Stk	10 6.999-108.0	28		<b>28,00</b>
 <b>ECO!Aluminiumstiel</b>			140 cm	1 Stk	1 Stk	100 6.999-096.0	28		<b>5,91</b>
 <b>ECO!Teleskopstiel</b>			97-184 cm	1 Stk	1 Stk	10 6.999-111.0	28		<b>19,90</b>
 <b>Staubmopp</b> 100 % Baumwolle, zum Trockenmoppen großer Flächen		natur	60 cm	1 Stk	1 Stk	15 6.999-090.0	28		<b>10,99</b>
		natur	80 cm	1 Stk	1 Stk	15 6.999-091.0	28		<b>12,99</b>
		natur	110 cm	1 Stk	1 Stk	15 6.999-109.0	28		<b>22,01</b>
		natur	120 cm	1 Stk	1 Stk	15 6.999-110.0	28		<b>23,99</b>
 <b>Duo-Staubmopphalter</b> Mit Gelenkteil für die Reinigung schwer zugänglicher Bereiche (Heizkörper, Beleuchtungen etc.), geeignet für Duo-Staubmopp MikroPlus		grau	50 cm	1 Stk	1 Stk	10 3.337-514.0	28		<b>34,34</b>
 <b>Duo-Staubmopp MikroPlus</b> 100 % Mikrofasermaterial mit Garnteil, 50 % Polyester, 50 % Viskose		grau	50 cm	1 Stk	1 Stk	20 3.337-952.0	28		<b>29,00</b>
 <b>Staubmopphalter 60 cm</b> Biegsamer Halter zum Abstauben und Reinigen von schwer zugänglichen Oberflächen, auch in Verbindung mit einem Teleskopstiel			60x6 cm	1 Stk	1 Stk	6 6.999-150.0	28		<b>37,96</b>
 <b>Mikrofaserstaubmopp 60 cm</b> Mikrofaserbezug für Staubmopphalter 60 cm			60x8 cm	1 Stk	1 Stk	12 6.999-151.0	28		<b>24,66</b>
 <b>neolinn Staubbindetücher</b>									
 <b>neolinn BASIC</b> Olimprägniertes Staubbindetuch für alle glatten, elastischen sowie harten Bodenbeläge, 1/4-gefaltet im wiederverschließbaren Zip-Beutel		gelb	30x60 cm	1 Pkg	50 Stk	8 3.337-999.0	28		<b>12,90</b>
									<b>Dauertiefpreis!</b>
 <b>neolinn BASIC</b> Olimprägniertes Staubbindetuch für alle glatten, elastischen sowie harten Bodenbeläge, flach verpackt in PE-Folie		gelb	24x60 cm	1 Krt	8x50 Stk	3.338-001.0	28		<b>80,86</b>
 <b>neolinn CLASSIC</b> Vliestuch mit speziellem Klebstoff für die perfekte Reinigung von Oberflächen, Gegenständen und Böden, 1/4-gefaltet im wiederverschließbaren Zip-Beutel		weiß	26x60 cm	1 Pkg	25 Stk	18 3.338-004.0	28		<b>6,90</b>
									<b>Dauertiefpreis!</b>
 <b>neolinn CLASSIC Rolle</b> Vliestuch mit speziellem Klebstoff für die perfekte Reinigung von Oberflächen, Gegenständen und Böden, auf der Rolle in PE-Folie verpackt		weiß	20x32 cm	1 Krt	6x150 Stk	3.338-003.0	28		<b>98,98</b>

Unverbindlich empfohlener Verkaufspreis exkl. MwSt.

Produktbeschreibung	Anwendung	Farbe	Größe	ME	Inhalt pro ME	VE	Bestell-Nr.	UT	Preis
 <b>neolinn CLASSIC</b> Ölimprägniertes Einzelraumtuch mit hoher Staubaufnahme speziell für Krankenhäuser oder Heime, 1/4-gefaltet im wiederverschließbaren Zip-Beutel		blau	25x60 cm	1 Pkg	100 Stk	12	3.338-007.0	28	<b>16,38</b>
 <b>neolinn ECO</b> Ölimprägniertes Einzelraumtuch mit hoher Staubaufnahme speziell für Großverbraucher, flach verpackt in PE-Folie		blau	24x60 cm	1 Krt	20x50 Stk		3.338-006.0	28	<b>91,26</b>
<b>Chicopee Staubbindetücher</b>									
 <b>Chicopee Stretch 'n Dust</b> Ölimprägniertes Staubbindetuch für alle glatten, elastischen sowie harten Bodenbeläge		gelb	61x36 cm	1 Pkg	50 Stk	8	3.345-125.0	28	<b>27,71</b>
		gelb	61x61 cm	1 Pkg	25 Stk	8	3.345-115.0	28	<b>24,31</b>
 <b>Chicopee Duster Plus TACK</b> Vliestuch mit speziellem Klebstoff für die perfekte Reinigung von Oberflächen, Gegenständen und Böden		gelb	26x61 cm	1 Pkg	25 Stk	18	3.345-654.0	28	<b>10,61</b>
		gelb	20x33 cm	1 Rol	300 Stk		3.345-684.0	28	<b>42,33</b>
<b>Sweep Nasswisch-Systeme</b>									
 <b>Duo Sweep Mopphalter</b> Zweiseitig, trapezförmig, mit 3D-Gelenk, ohne Stiel, für ergonomisches Arbeiten und doppelte Reinigungsleistung, geeignet für Sweep Classic und Sweep Duo Bezüge		grau	50 cm	1 Stk	1 Stk		3.337-513.0	28	<b>38,32</b>
 <b>Alustiel</b>			Ø 23 mm, 150 cm	1 Stk	1 Stk		3.337-786.0	28	<b>8,74</b>
 <b>Teleskopstiel</b>		blau	100-180 cm	1 Stk	1 Stk		3.337-776.0	28	<b>25,79</b>
 <b>Sweep Mopp Duo MikroTech</b> 30 % Polyester, 70 % Mikrofaser		grau	50 cm	1 Stk	1 Stk		3.337-963.0	28	<b>24,50</b>
 <b>Sweep Mopp Duo HygienePlus</b> 100 % Polyester-Mikrofaser mit Silberpartikeln, inkl. grauen Reinigungstreifen		weiß/grau	50 cm	1 Stk	1 Stk		3.345-438.0	28	<b>42,80</b>
 <b>Sweep Mopp Duo MikroPlus</b> 100 % Mikrofasermaterial		grau	50 cm	1 Stk	1 Stk		3.345-458.0	28	<b>26,60</b>









Produktbeschreibung	Anwendung	Farbe	Größe	ME	Inhalt pro ME	VE	Bestell-Nr.	UT	Preis
 <b>Sweep Mopp Duo SafetyPlus</b> Scheuerteil: 100 % Polyamid, Stapelfasern blau: 85 % Polyester-Mikrofaser, 15 % Polyester		grau/schwarz	50 cm	1 Stk	1 Stk		3.337-966.0	28	<b>26,80</b>
 <b>Sweep Mopp Classic</b> Mit blauem Saumband 70° C, 50 % Polyester, 50 % Viskose		grau	50 cm	1 Stk	1 Stk		3.337-945.0	28	<b>24,00</b>
 <b>Sweep Mopp Classic Extra</b> Mit rotem Saumband 70° C, 30 % Polyester, 70 % Viskose		grau	50 cm	1 Stk	1 Stk		3.337-947.0	28	<b>24,20</b>
 <b>Sweep Mopp Classic MikroTech</b> Mit grauem Saumband 95° C, 30 % Polyester, 70 % Mikrofaser		grau	50 cm	1 Stk	1 Stk		3.337-949.0	28	<b>24,00</b>
 <b>Sweep Mopp Classic HygienePlus</b> 100 % Polyester-Mikrofaser mit Silberpartikeln, inkl. grauen Reinigungstreifen		weiß/grau	50 cm	1 Stk	1 Stk		3.345-348.0	28	<b>41,60</b>
 <b>Sweep Mopp Classic MikroPlus</b> 100 % Mikrofasermaterial		grau	50 cm	1 Stk	1 Stk		3.345-457.0	28	<b>27,10</b>
<b>SprayPro Sprühmoppssysteme</b>									
 <b>SprayPro Inox</b> 145 cm Stiel mit integriertem Tank und Sprühfunktion, ergonomisch und leicht zu bedienen, mit universellem Verbindungsstück aller gängigen Mopphalter (Lieferumfang ohne Mopphalter und Mopp)			145 cm	1 Stk	1 Stk	6	3.345-872.0	28	<b>46,90</b>
 <b>SprayPro Inox Starterset</b> 145 cm Stiel mit integriertem Tank und Sprühfunktion, ergonomisch und leicht zu bedienen, mit universellem Verbindungsstück aller gängigen Mopphalter, inkl. Mopphalter und Mopp			145 cm	1 Stk	1 Stk		3.345-873.0	28	<b>54,90</b>
 <b>SprayPro Inox Starterset Express</b> 145 cm Stiel mit integriertem Tank und Sprühfunktion, ergonomisch und leicht zu bedienen, mit universellem Verbindungsstück aller gängigen Mopphalter, inkl. Mopphalter und Mopp			145 cm	1 Stk	1 Stk		3.345-874.0	28	<b>54,90</b>
 <b>Express Pro Mopphalter</b> Mopphalter mit Velcro-Streifen, geeignet für Bezüge mit Kletttrücken		grau	40 cm	1 Stk	1 Stk		3.337-526.0	28	<b>30,36</b>







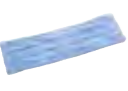
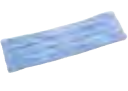

**Dauertiefpreis!**

**Dauertiefpreis!**









Unverbindlich empfohlener Verkaufspreis exkl. MwSt.













Produktbeschreibung	Anwendung	Farbe	Größe	ME	Inhalt pro ME	VE	Bestell-Nr.	UT	Preis
 <b>Express Trio Mopp</b> Aus Mikrofaser, Polyester und Viskose, hohe Reinigungsleistung, auf allen Bodenarten		grau/weiß	46 cm	1 Stk	1 Stk		3.337-973.0	28	<b>11,44</b>
 <b>Express MikroSpeed Plus Mopp</b> Aus Stapel-Mikrofaser (100 % PES), hohe Reinigungsleistung auf glatten und strukturierten Böden		weiß/schwarz	46 cm	1 Stk	1 Stk		3.337-975.0	28	<b>17,99</b>
<b>MikroOne Einweg-Moppsysteme</b>									
 <b>CombiSpeed Pro Mopphalter</b> Flachmopphalter ohne Stiel		grau	40 cm	1 Stk	1 Stk	10	3.337-507.0	28	<b>33,16</b>
 <b>MikroOne Mopp</b> Einweg-/Kurzzeitbezüge aus Mikrofaser mit Tasche für Objekte mit limitiertem Zugang zu Waschmöglichkeiten und für hohe Hygieneanforderungen		blau rot	40 cm	1 Pkg	25 Stk	6	3.345-869.0	28	<b>24,90</b>
				1 Pkg	25 Stk	6	3.345-908.0	28	<b>24,90</b>
<b>ECO!Sprüh-Moppsysteme</b>									
 <b>ECO!Sprüh-Moppsystem</b> Für die schnelle Reinigung von kleineren Flächen, die Reinigungslösung wird über Knopfdruck ausgebracht, 155 cm lang, inkl. 0,66-l-Tank, Mopphalter 40 cm und Teleskopstiel			40 cm	1 Stk	1 Stk		5.999-045.0	28	<b>125,00</b>
 <b>ECO!Mopphalter mit Clip</b> Für ECO!Moppsystem geeignet			40 cm	1 Stk	1 Stk	10	6.999-144.0	28	<b>32,00</b>
 <b>ECO!Mikrofasermopp</b> Aus Stapel-Mikrofaser (100 % PES), hohe Reinigungsleistung auf glatten und strukturierten Böden		blau	40 cm	1 Stk	1 Stk	25	6.999-132.0	28	<b>14,89</b>
 <b>ECO!Mikrofasermopp abrasiv</b> Mikrofasern und PP-Fasern für eine abrasivere Reinigungswirkung, perfekt für Sicherheitsfliesen, mit Taschen		blau	40 cm	1 Stk	1 Stk	25	6.999-131.0	28	<b>17,81</b>
<b>Interior Reinigungssysteme</b>									
 <b>Glas- und Wandreinigung StarterKit</b> Speziell für die schnelle, effiziente und streifenfreie Reinigung von größeren Oberflächen wie Scheiben, Spiegeln, Edelstahl, Fliesen, Tischen, Whiteboards, für höher gelegene und schwer erreichbare Bereiche, erlaubt eine einfache und sichere Reinigung von Flächen in bis zu 2,5 m Höhe			35 cm	1 Stk	1 Stk		3.345-734.0	28	<b>135,10</b>
 <b>Interior Pad</b> Streifenfreie Reinigung aller glänzenden Oberflächen, zur Verwendung mit dem Glas- und Wandreinigung StarterKit		grau	35 cm	1 Stk	1 Stk	10	3.345-735.0	28	<b>30,06</b>

Produktbeschreibung	Anwendung	Farbe	Größe	ME	Inhalt pro ME	VE	Bestell-Nr.	UT	Preis
<b>UltraSpeed-Systeme</b>									
 <b>UltraSpeed Pro Starterset 25 l</b> Platzsparender, wendiger, extrem flexibler und aus Kunststoff bestehender robuster Fahreimer, ausgestattet mit einzigartiger, verbesserter Mopp-Pressen für ein deutlich besseres Pressergebnis, kein Handkontakt mit der Reinigungsflotte oder den benutzten Bezügen notwendig, ergonomisch und einfach in der Anwendung, erweiterbar zum Doppelfahreimer		blau/grau	56x38x86 cm	1 Stk	1 Stk	25	3.345-625.0	28	<b>129,90</b>
									<b>Dauertiefpreis!</b>
 <b>UltraSpeed Pro Duo Starterset</b> Platzsparender, wendiger, extrem flexibler und aus Kunststoff bestehender robuster Doppelfahreimer inkl. Schiebebügel, ausgestattet mit einzigartiger, verbesserter Mopp-Pressen für ein deutlich besseres Pressergebnis, kein Handkontakt mit der Reinigungsflotte oder den benutzten Bezügen notwendig, ergonomisch und einfach in der Anwendung		blau/grau	59x38x86 cm	1 Stk	1 Stk	25	3.345-626.0	28	<b>154,90</b>
									<b>Dauertiefpreis!</b>
 <b>UltraSpeed Pro Duo Kit Backenpresse</b> Platzsparender, wendiger, extrem flexibler und aus Kunststoff bestehender robuster Fahreimer inkl. Schiebebügel, ausgestattet mit einer verbesserten Backenpresse für ein deutlich besseres Pressergebnis, einfach in der Anwendung, erweiterbar zum Doppelfahreimer		grau	59x38x86 cm	1 Stk	1 Stk	25	3.345-630.0	28	<b>172,12</b>
 <b>Eimer 15 l</b>		blau	15 l	1 Stk	1 Stk		3.337-791.0	28	<b>17,89</b>
 <b>Eimer 25 l</b>		blau	25 l	1 Stk	1 Stk		3.337-793.0	28	<b>19,66</b>
 <b>UltraSpeed Pro Eimer 10 l</b> Zur Erweiterung zum Doppelfahreimer bzw. als zusätzlicher Stauraum		blau	10 l	1 Stk	1 Stk		3.345-614.0	28	<b>20,70</b>
 <b>UltraSpeed Pro Presse</b> Robuste, einfache Kunststoffpresse mit sehr guter Pressleistung, Mopp muss zum Auspressen nicht vom Halter abgenommen werden		grau		1 Stk	1 Stk		3.345-615.0	28	<b>53,77</b>
 <b>UltraSpeed Backenpresse</b> Ideal zum Auspressen von Taschen-Bezügen, aus Kunststoff, für UltraSpeed System geeignet		grau		1 Stk	1 Stk		3.337-542.0	28	<b>64,38</b>
 <b>UltraSpeed Pro Schiebebügelset</b> Ergonomischer Schiebebügel mit großem Griff zum einfachen Manövrieren des Fahreimers, 6 l Eimer oder Warntafel kann an integrierten Haken fixiert werden				1 Stk	1 Stk		3.345-613.0	28	<b>34,32</b>











Unverbindlich empfohlener Verkaufspreis exkl. MwSt.

Produktbeschreibung	Anwendung	Farbe	Größe	ME	Inhalt pro ME	VE	Bestell-Nr.	UT	Preis
 <b>UltraSpeed Pro Chassis</b> Inkl. Räder		grau		1 Stk	1 Stk		3.345-661.0	28	<b>53,98</b>
 <b>Alustiel</b>			Ø 23 mm, 150 cm	1 Stk	1 Stk		3.337-786.0	28	<b>8,74</b>
 <b>Teleskopstiel</b>		blau	100-180 cm	1 Stk	1 Stk		3.337-776.0	28	<b>25,79</b>
 <b>UltraSpeed Pro Mopphalter</b> Leichter, robuster Mopp-Halter mit großem Fußpedal zum einfachen Öffnen, zur Anwendung mit der UltraSpeed Pro Presse geeignet, Mopp muss zum Auspressen nicht vom Halter genommen werden		grau	40 cm	1 Stk	1 Stk		3.345-616.0	28	<b>24,86</b>
 <b>UltraSpeed MikroPlus Mopp</b> Mikrofaser-Moppbezug mit überlegener Reinigungsleistung und Haltbarkeit		weiß/schwarz	40 cm	1 Stk	1 Stk	20	3.337-976.0	28	<b>12,69</b>
 <b>UltraSpeed TrioMopp</b> Getufteter Moppbezug, der hohe Reinigungsleistung, Saugfähigkeit, Haltbarkeit und Hygiene in einem bietet		grau/weiß	40 cm	1 Stk	1 Stk	20	3.345-478.0	28	<b>11,34</b>
 <b>UltraSpeed Safety Mopp</b> Moppbezug aus Spezialfasern (100 % Polyamid) für hervorragenden Schrub-Effekt und hohe Haltbarkeit		grau/schwarz	40 cm	1 Stk	1 Stk	20	3.337-978.0	28	<b>16,54</b>
<b>Nasswischgeräte aus Edelstahl</b>									
 <b>Wetcar 25</b> Edelstahlfahrgestell inkl. Rollen, Korb, Edelstahlflachpresse und Stielhalter		grau		1 Stk			3.335-723.0	28	<b>629,60</b>
Eimer 22 l länglich		blau	22 l	1 Stk			3.337-848.0	28	<b>37,54</b>
Eimer 6 l		blau	6 l	2 Stk			3.337-844.0	28	<b>49,30</b>
Drewell 450 Flachmopprahmen		blau	40 cm	1 Stk			3.335-741.0	28	<b>56,30</b>
Flachmopp 450, mit Schlingen, zu Drewell 450		weiß	12x42 cm	1 Stk			3.335-831.0	28	<b>18,97</b>
<b>In Summe</b>									<b>791,71</b>
 <b>Wetcar 50</b> Edelstahlfahrgestell inkl. Rollen, Korb, Edelstahlflachpresse und Stielhalter		grau		1 Stk			3.335-726.0	28	<b>712,60</b>
Eimer 22 l länglich		blau	22 l	2 Stk			3.337-848.0	28	<b>75,08</b>
Eimer 6 l		blau	6 l	2 Stk			3.337-844.0	28	<b>49,30</b>
Drewell 450 Flachmopprahmen		blau	40 cm	1 Stk			3.335-741.0	28	<b>56,30</b>
Flachmopp 450, mit Schlingen, zu Drewell 450		weiß	12x42 cm	1 Stk			3.335-831.0	28	<b>18,97</b>
<b>In Summe</b>									<b>912,25</b>











Produktbeschreibung	Anwendung	Farbe	Größe	ME	Inhalt pro ME	VE	Bestell-Nr.	UT	Preis
 <b>Eimer 22 l länglich</b> Inkl. Farbclips		blau	22 l	1 Stk	1 Stk		3.337-848.0	28	<b>37,54</b>
 <b>Eimer 6 l</b> Inkl. Farbclips		blau	6 l	1 Stk	1 Stk		3.337-844.0	28	<b>24,65</b>
 <b>Edelstahlflachpresse</b> Für Wetcar 25 und Wetcar 50, geeignet für Drewell 450 Flachmopp-System		grau		1 Stk	1 Stk		3.335-733.0	28	<b>343,60</b>
 <b>Moosgummi</b> Für Edelstahlflachpresse		schwarz		1 Stk	1 Stk		3.335-735.0	28	<b>22,90</b>
 <b>Adapter für Edelstahlflachpresse</b> Zu Wetcar 22 und 44 (alte Versionen)				1 Stk	1 Stk		3.335-766.0	28	<b>40,60</b>
<b>Lenkrolle Wetcar</b>				1 Stk	1 Stk		3.335-769.0	28	<b>15,20</b>
 <b>Stielhalter</b>		blau	Ø 22 mm	1 Stk	1 Stk		3.335-783.0	28	<b>9,69</b>
 <b>Drewell 450 Flachmopprahmen</b> Ohne Stiel, zu Edelstahlflachpresse			40 cm	1 Stk	1 Stk		3.335-741.0	28	<b>56,30</b>
 <b>Alustiel</b>			Ø 23 mm, 150 cm	1 Stk	1 Stk		3.337-786.0	28	<b>8,74</b>
 <b>Teleskopstiel</b>		blau	100-180 cm	1 Stk	1 Stk		3.337-776.0	28	<b>25,79</b>
 <b>Flachmopp 450</b> Mit Schlingen, zu Drewell 450		weiß	12x42 cm	1 Stk	1 Stk		3.335-831.0	28	<b>18,97</b>

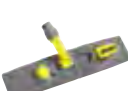









Unverbindlich empfohlener Verkaufspreis exkl. MwSt.

Produktbeschreibung	Anwendung	Farbe	Größe	ME	Inhalt pro ME	VE	Bestell-Nr.	UT	Preis
<b>Nasswischgeräte aus Kunststoff</b>									
 <b>Einfachfahreimer 25 l</b> Sehr mobiler, korrosionsfreier Einfachfahreimer aus hochwertigem Kunststoff, mit seitlichem Schiebegriff, 15-l-Eimer und anwenderfreundlicher Backenmoppresse			25 l	1 Stk	1 Stk		6.999-207.0	28	<b>149,90</b>
 <b>Moppcar T 25</b> Sehr mobiler, korrosionsfreier Einfachfahreimer aus hochwertigem Kunststoff, inkl. Einhängkorb und Ablagefach		grau	B46xL81x H88 cm	1 Stk	1 Stk		3.337-484.0	28	<b>159,86</b>
 <b>Moppcar T 50</b> Sehr mobiler, korrosionsfreier Doppelfahreimer aus hochwertigem Kunststoff		grau	B43,5xL81x H88 cm	1 Stk	1 Stk		3.337-487.0	28	<b>170,05</b>
 <b>Doppelfahreimer 2x15 l</b> Sehr mobiler, korrosionsfreier Doppelfahreimer aus 100 % Polypropylen, mit seitlichem Schiebegriff, 2 farb-codierten 15-l-Eimern und anwenderfreundlicher Backenmoppresse			2x15 l	1 Stk	1 Stk		6.999-025.0	28	<b>159,90</b>
 <b>Doppelfahreimer 2x25 l</b> Sehr mobiler, korrosionsfreier Doppelfahreimer aus 100 % Polypropylen, mit seitlichem Schiebegriff, 2 farb-codierten 25-l-Eimer und anwenderfreundlicher Backenmoppresse			2x25 l	1 Stk	1 Stk		6.999-209.0	28	<b>164,90</b>
 <b>Moppcar T 215</b> Sehr mobiler, korrosionsfreier Doppelfahreimer aus hochwertigem Kunststoff, inkl. Einhängkorb und Sackhalter 50 l (Polysack 50 l optional als Zubehör erhältlich)		grau	B43,5xL94x H88 cm	1 Stk	1 Stk		3.337-489.0	28	<b>199,92</b>
 <b>Backenpresse</b> Ideal zum Auspressen von Taschen-Bezügen, aus Kunststoff, für Moppcar T 25, T 50 und T 215 geeignet		grau/blau		1 Stk	1 Stk		3.337-493.0	28	<b>65,82</b>
 <b>Rollenpresse</b> Ideal zum Auspressen von Laschen-Bezügen, aus Kunststoff, für Moppcar T 25, T 50 und T 215 geeignet		grau/blau		1 Stk	1 Stk		3.337-492.0	28	<b>111,86</b>
 <b>Presseneinlage Backenpresse</b> Sorgt für ein perfektes Auspressergebnis		schwarz		1 Stk	1 Stk		3.345-360.0	03	<b>13,82</b>
 <b>Einhängkorb Tris Tray</b>		grau		1 Stk	1 Stk		3.337-755.0	28	<b>11,54</b>











Produktbeschreibung	Anwendung	Farbe	Größe	ME	Inhalt pro ME	VE	Bestell-Nr.	UT	Preis
 <b>Zubehörranne</b> Zu Doppelfahreimer 6.999-025.0, für zusätzliches Equipment oder Flaschen				1 Stk	1 Stk		6.999-077.0	28	<b>10,51</b>
 <b>Fixierungskit für Handgriff</b> Bestehend aus 2 Teilen				1 Stk	1 Stk		3.342-859.0	28	<b>3,85</b>
 <b>Schiebebügel</b> Zu Moppcar		hellgrau		1 Stk	1 Stk		3.338-316.0	28	<b>18,95</b>
 <b>Eimer 15 l</b>		rot blau	15 l 15 l	1 Stk 1 Stk	1 Stk 1 Stk	14 14	6.999-172.0 6.999-173.0	28 28	<b>18,99</b> <b>18,99</b>
 <b>Eimer 25 l</b>		rot blau	25 l 25 l	1 Stk 1 Stk	1 Stk 1 Stk		3.337-805.0 3.337-804.0	28 28	<b>14,94</b> <b>14,94</b>
 <b>Eimer 12+18 l</b>		blau	12+18 l	1 Stk	1 Stk		3.337-806.0	28	<b>34,51</b>
<b>CombiSpeed Pro-Systeme</b>									
 <b>CombiSpeed Pro Mopphalter</b> Flachmopphalter ohne Stiel		grau grau	40 cm 50 cm	1 Stk 1 Stk	1 Stk 1 Stk	10 10	3.337-507.0 3.337-510.0	28 28	<b>33,16</b> <b>44,99</b>
 <b>Alustiel</b>			Ø 23 mm, 150 cm	1 Stk	1 Stk		3.337-786.0	28	<b>8,74</b>
 <b>Teleskopstiel</b>		blau	100-180 cm	1 Stk	1 Stk		3.337-776.0	28	<b>25,79</b>
 <b>MikroSpeed Plus</b> Mikrofaser-Flachmopp mit Tasche, Lasche und Abrasivstreifen		weiß/schwarz weiß/schwarz	40 cm 50 cm	1 Stk 1 Stk	1 Stk 1 Stk	10 10	3.337-922.0 3.337-934.0	28 28	<b>15,50</b> <b>18,30</b>
 <b>Triomopp</b> Mikrofaser-Flachmopp mit Tasche und Lasche, Fransen und Schlingen		grau/weiß grau/weiß	40 cm 50 cm	1 Stk 1 Stk	1 Stk 1 Stk		3.337-923.0 3.337-936.0	28 28	<b>11,65</b> <b>13,00</b>











Unverbindlich empfohlener Verkaufspreis exkl. MwSt.

Produktbeschreibung	Anwendung	Farbe	Größe	ME	Inhalt pro ME	VE	Bestell-Nr.	UT	Preis
 <b>Baumwollmopp Basic</b> Innen Schlingen, außen Fransen mit Tasche/Lasche		natur	40 cm	1 Stk	1 Stk	50	3.337-959.0	28	<b>5,61</b>
					ab 200 Stk			28	<b>5,20</b>
					ab 1.000 Stk			28	<b>4,80</b>
		natur	50 cm	1 Stk	1 Stk	50	3.337-960.0	28	<b>6,02</b>
					ab 200 Stk			28	<b>5,40</b>
					ab 1.000 Stk			28	<b>5,00</b>
 <b>Mikrofasermopp Basic</b> 75 % Polyester, 25 % Polyamid mit Tasche/Lasche und Abrasivstreifen		weiß/blau	40 cm	1 Stk	1 Stk	50	3.337-957.0	28	<b>8,47</b>
					ab 200 Stk			28	<b>6,63</b>
					ab 1.000 Stk			28	<b>5,61</b>
		weiß/blau	50 cm	1 Stk	1 Stk	50	3.337-958.0	28	<b>9,59</b>
					ab 200 Stk			28	<b>7,55</b>
					ab 1.000 Stk			28	<b>6,32</b>
<b>ECO!Nasswischsysteme</b>									
 <b>ECO!Mopphalter mit Clip</b> Für ECO!Moppsystem geeignet			40 cm	1 Stk	1 Stk	10	6.999-144.0	28	<b>32,00</b>
 <b>ECO!Aluminiumstiel</b> Für ECO!Mopphalter mit Clip			140 cm	1 Stk	1 Stk	100	6.999-096.0	28	<b>5,91</b>
 <b>ECO!Teleskopstiel</b> Für ECO!Mopphalter mit Clip			97-184 cm	1 Stk	1 Stk	10	6.999-111.0	28	<b>19,90</b>
 <b>ECO!Mopp</b> Mikrofaser-Schlingenmopp mit Taschen, für sehr gute Schmutzaufnahme		rot	40 cm	1 Stk	1 Stk	25	6.999-136.0	28	<b>16,30</b>
 <b>ECO!Mopp</b> Mikrofaser-Schlingenmopp mit Taschen, für sehr gute Schmutzaufnahme		blau	40 cm	1 Stk	1 Stk	25	6.999-143.0	28	<b>16,30</b>
 <b>ECO!Mikrofasermopp</b> Mikrofaser-Kurzfasermopp mit Taschen		blau	40 cm	1 Stk	1 Stk	25	6.999-132.0	28	<b>14,89</b>
 <b>ECO!Mikrofasermopp abrasiv</b> Mikrofasern und PP-Fasern für eine abrasive Reinigungswirkung, perfekt für Sicherheitsfliesen, mit Taschen		blau	40 cm	1 Stk	1 Stk	25	6.999-131.0	28	<b>17,81</b>
<b>Diverse Nasswischgeräte</b>									
 <b>Wringmopp mit Gestänge</b> Integrierter Auspressmechanismus im Stiel		rot		1 Stk	1 Stk		3.337-508.0	28	<b>53,18</b>
 <b>Ersatz-Wringmopp</b> zu Wringmopp-System, aus 100 % Baumwolle		natur		1 Stk	1 Stk		3.337-938.0	28	<b>24,34</b>

Produktbeschreibung	Anwendung	Farbe	Größe	ME	Inhalt pro ME	VE	Bestell-Nr.	UT	Preis	
 <b>Mopp-Klammer Kunststoff</b> Geeignet für Fransenmopp, aus Kunststoff, ohne Stiel		blau		1 Stk	1 Stk		3.337-506.0	28	<b>5,34</b>	
 <b>Alustiel</b>			Ø 23 mm, 150 cm	1 Stk	1 Stk		3.337-786.0	28	<b>8,74</b>	
 <b>Teleskopstiel</b>		blau	100-180 cm	1 Stk	1 Stk		3.337-776.0	28	<b>25,79</b>	
 <b>Mopp-Franse mit Band</b>		natur	400 g	1 Stk	1 Stk		3.335-828.0	28	<b>14,18</b>	
		natur	450 g	1 Stk	1 Stk			3.335-829.0	28	<b>15,30</b>
		natur		1 Stk	1 Stk			3.337-920.0	28	<b>6,32</b>
 <b>Randputzgerät mit Handgriff</b> Für Maxi-Pad, ideal zur Reinigung von Ecken und Kanten		anthrazit		1 Stk	1 Stk	12	6.999-101.0	28	<b>29,02</b>	
 <b>Randputzgerät mit Stielhalter</b> Für Maxi-Pad, ideal zur Reinigung von Ecken und Kanten, ohne Stiel		grau	10x23 cm	1 Stk	1 Stk		3.335-738.0	28	<b>37,13</b>	
 <b>Alustiel</b>			Ø 23 mm, 150 cm	1 Stk	1 Stk		3.337-786.0	28	<b>8,74</b>	
 <b>Maxi-Pad</b> Scheuervlies mit hoher Reinigungsleistung, ideal zum Entfernen von leicht haftenden Verschmutzungen auf empfindlichen Oberflächen		weiß	12x26 cm	1 Stk	1 Stk	12	6.999-102.0	28	<b>5,90</b>	
 <b>Maxi-Pad</b> Scheuervlies mit hoher Reinigungsleistung, ideal zum Entfernen von hartnäckigem Schmutz		grün	12x26 cm	1 Pkg	5 Stk		3.345-501.0	02	<b>27,32</b>	
		schwarz	12x26 cm	1 Pkg	5 Stk			3.345-502.0	02	<b>27,32</b>
 <b>Maxi-Pad Mikrofaser</b> Saugfähiges und abrasives Handpad, Kombination aus weißem Polyester/Mikrofasermaterial und grauen, abrasiven Bürstenfaserstreifen		weiß/grau	12x26 cm	1 Pkg	5 Stk		3.345-503.0	28	<b>48,05</b>	
 <b>Mini-Pad</b> Scheuervlies mit hoher Reinigungsleistung, ideal zum Entfernen von hartnäckigem Schmutz		grün	16x21 cm	1 Pkg	10 Stk		3.345-504.0	02	<b>10,45</b>	
		schwarz	16x21 cm	1 Pkg	10 Stk			3.345-505.0	02	<b>10,45</b>

Unverbindlich empfohlener Verkaufspreis exkl. MwSt.

Produktbeschreibung	Anwendung	Farbe	Größe	ME	Inhalt pro ME	VE	Bestell-Nr.	UT	Preis
<b>Besen und Bürsten</b>									
 <b>Contract Besen weich</b> Standard Besen für den Innenbereich, ohne Stiel		schwarz	30 cm	1 Stk	1 Stk		3.337-607.0	28	<b>5,41</b>
 <b>Contract Besen hart</b> Standard Besen für den nassen Außenbereich, ohne Stiel		schwarz	30 cm	1 Stk	1 Stk		3.337-608.0	28	<b>5,41</b>
 <b>Besenstiel</b>			138 cm	1 Stk	1 Stk		3.337-787.0	28	<b>3,22</b>
 <b>Superior Besen weich</b> Perfekt für die trockene Anwendung im Innenbereich, wasch- und autoklavierbar, ohne Stiel		blau/weiß	50 cm	1 Stk	1 Stk		3.345-469.0	28	<b>22,26</b>
 <b>Superior Besen hart</b> Perfekt für die feuchte Anwendung im Außenbereich, wasch- und autoklavierbar, ohne Stiel		blau/weiß	50 cm	1 Stk	1 Stk		3.345-470.0	28	<b>22,26</b>
 <b>Aluminium Besenstiel</b>			Ø 23 mm, 145 cm	1 Stk	1 Stk		3.337-788.0	28	<b>14,77</b>
 <b>Schrubber</b> Perfekt für aggressives und hygienisches Bürsten von nassen Böden, wasch- und autoklavierbar, ohne Stiel		blau/weiß	30 cm	1 Stk	1 Stk		3.345-471.0	28	<b>10,09</b>
 <b>Aluminium Besenstiel</b>			Ø 23 mm, 145 cm	1 Stk	1 Stk		3.337-788.0	28	<b>14,77</b>
 <b>ECO!Spinnwebbesen</b> Mit Teleskopstiel, zur Spinnwebentfernung sowie für Heizrohre etc. und an Decken die perfekte Lösung				1 Stk	1 Stk		5.999-027.0	28	<b>32,00</b>
 <b>Kehrschaufel offen aus Metall</b> Für ergonomische und effiziente Schmutz- und Staubentfernung, nicht rostendes Material, ergonomischer Griff, mit Haken für die Befestigung am Reinigungswagen, geringes Gewicht		grau	30 cm	1 Stk	1 Stk		3.337-516.0	28	<b>54,14</b>
 <b>Kehrschaufel geschlossen</b> Die ideale Lösung für die Gebäudereinigung und den HoReCa-Bereich, ergonomisches und effizientes Entfernen von Schmutz und Staub direkt in den Behälter, nicht rostendes Material, ergonomischer Griff, mit Haken für die Befestigung am Reinigungswagen		grau	29 cm	1 Stk	1 Stk		3.337-519.0	28	<b>31,75</b>

Produktbeschreibung	Anwendung	Farbe	Größe	ME	Inhalt pro ME	VE	Bestell-Nr.	UT	Preis
 <b>Kehrwischer</b> Speziell für die Aufnahme von feuchtem Schmutz gedacht, für den Einsatz mit Kehrschaufel offen aus Metall geeignet		grau	35 cm	1 Stk	1 Stk		3.337-518.0	28	<b>30,36</b>
 <b>Kehrbesen</b> Speziell für die Aufnahme von losem Schmutz gedacht, für den Einsatz mit Kehrschaufel geschlossen geeignet		grau	25 cm	1 Stk	1 Stk		3.337-520.0	28	<b>37,56</b>
 <b>Kehrgarnitur Universal</b> Kehrbesen und Schaufel		rot/blau		1 Stk	1 Stk		3.337-614.0	28	<b>3,90</b>
 <b>Hygiene-Handbürste</b> Bürste mit kurzem Stiel, für die optimale Reinigung von Küchenutensilien, wasch- und autoklavierbar, ohne Stiel		blau/weiß	23 cm	1 Stk	1 Stk		3.345-472.0	28	<b>11,13</b>
 <b>Überlaufreinigungsbürste</b>			22 cm	1 Stk	1 Stk		3.337-617.0	28	<b>6,37</b>
 <b>WC-Garnitur</b> Bürste inkl. Halter				1 Stk	1 Stk		3.345-543.0	28	<b>4,20</b>
 <b>Schild Rutschgefahr</b> Deutlich sichtbarer Warnhinweis, schnell aufzustellen		gelb		1 Stk	1 Stk	5	6.999-104.0	28	<b>21,73</b>
 <b>Warnschild für Türrahmen</b> Hängewarnschild „STOP – kein Durchgang“ mit Saugnäpfen			50x30 cm	1 Stk	1 Stk	10	6.999-229.0	28	<b>62,83</b>
 <b>Absperkette 1 m</b> Gelbe Absperkette aus Polypropylen, Länge 1 Meter		gelb	100 cm	1 Stk	1 Stk	10	6.999-185.0	28	<b>3,89</b>
 <b>Türstopper mit Stiel</b> Ergonomischer Universal-Türstopper mit Gummirand und Aluminiumstiel, für jede Art von Türen geeignet			15,7x7,9x90 cm	1 Stk	1 Stk	6	6.999-206.0	28	<b>32,12</b>







Unverbindlich empfohlener Verkaufspreis exkl. MwSt.









Produktbeschreibung	Anwendung	Farbe	Größe	ME	Inhalt pro ME	VE	Bestell-Nr.	UT	Preis
<b>VoleoPro Transport- und Reinigungswagen</b>									
<b>VoleoPro + Starter Kit (Eimer + Presse)</b> <b>VoleoPro Standard</b> Reinigungswagen unmontiert, Gewicht ca. 12,5 kg	Bestehend aus: Kunststoff-Fahrgestell inkl. Räder, 70 l Müllsackhalter, 2 Stk. Müllsackklemmen, 1 Stk. Müllsackdeckel, 2 Stk. 6 l Eimer, integrierte Geräteabstützung		B85xT55x H112 cm	1 Stk	1 Stk		3.345-313.0	28	<b>358,28</b>
<b>VoleoPro Starter Kit Eimer + Presse</b>	Bestehend aus: 1 Stk. 15 l Eimer, 1 Stk. 25 l Eimer, 1 Stk. Vertikalpresse			1 Stk	1 Stk		3.345-560.0	28	<b>98,80</b>
									<b>In Summe 457,08</b>
<b>VoleoPro + Starter Kit (Boxen)</b> <b>VoleoPro Standard</b> Reinigungswagen unmontiert, Gewicht ca. 12,5 kg	Bestehend aus: Kunststoff-Fahrgestell inkl. Räder, 70 l Müllsackhalter, 2 Stk. Müllsackklemmen, 1 Stk. Müllsackdeckel, 2 Stk. 6 l Eimer, integrierte Geräteabstützung		B85xT55x H112 cm	1 Stk	1 Stk		3.345-313.0	28	<b>358,28</b>
<b>VoleoPro Starter Kit Boxen</b>	Bestehend aus: 3 Stk. Moppboxen inkl. Deckel			1 Stk	1 Stk		3.345-561.0	28	<b>122,72</b>
									<b>In Summe 481,00</b>
<b>Müllsackverkleidung 70 l</b> Zum Schutz und zur besseren Verwendung von Abfallsäcken			70 l	1 Stk	1 Stk		3.345-314.0	28	<b>55,85</b>
<b>Origo Transport- und Reinigungswagen</b>									
<b>Origo 300 FX</b> Komplett bestückt und vormontiert, Gewicht: 18 kg	Bestehend aus: Kunststoff-Fahrgestell mit 4 Lenkrollen 125 mm, 2x Schalen, 2x Eimer 6 l, 1x Müllsackhalterung 2x70 l inkl. 4x Müllsackklemmen, Müllsackablage mit Stützrad, 1x Stielhalter und 1x Mopphalterablage		B126xT58x H100 cm	1 Stk	1 Stk		3.345-619.0	28	<b>602,78</b>
<b>Origo 300 FX-A</b> Komplett bestückt und vormontiert, Gewicht: 18 kg	Bestehend aus: Kunststoff-Fahrgestell mit 4 Lenkrollen 125 mm, 2x Schalen, 2x Eimer 6 l, 1x Eimer 15 l, 1x Eimer 25 l, 1x Vertikalpresse, 1x Müllsackhalterung 2x70 l inkl. 4x Müllsackklemmen, Müllsackablage mit Stützrad, 1x Stielhalter und 1x Mopphalterablage		B126xT58x H100 cm	1 Stk	1 Stk		3.345-540.0	28	<b>399,00</b>
<b>Origo 300 HX</b> Komplett bestückt und vormontiert, Gewicht: 17 kg	Bestehend aus: Kunststoff-Fahrgestell mit 4 Lenkrollen 125 mm, 2x Schalen, 4x Eimer 6 l, 2x Boxen mit Deckel, 1x Müllsackhalterung 2x70 l inkl. 4x Müllsackklemmen, Müllsackablage mit Stützrad, 1x Stielhalter und 1x Mopphalterablage		B84xT58x H100 cm	1 Stk	1 Stk		3.345-620.0	28	<b>726,96</b>
<b>Origo 300 HHX</b> Komplett bestückt und vormontiert, Gewicht: 26 kg	Bestehend aus: Kunststoff-Fahrgestell mit 4 Lenkrollen 125 mm, 3x Schalen, 4x Eimer 6 l, 4x Boxen mit Deckel, 1x Müllsackhalterung 2x70 l inkl. 4x Müllsackklemmen, Müllsackablage mit Stützrad, 1x Stielhalter und 1x Mopphalterablage		B126xT58x H100 cm	1 Stk	1 Stk		3.345-621.0	28	<b>990,29</b>

**Dauertiefpreis!**









Produktbeschreibung	Anwendung	Farbe	Größe	ME	Inhalt pro ME	VE	Bestell-Nr.	UT	Preis
<b>Origo 500 FX</b> Komplett bestückt und vormontiert, Gewicht: 18 kg	Metall-Fahrgestell mit 4 Lenkrollen 125 mm, 3x Schalen, 2x Eimer 6 l, 1x Müllsackhalterung 2x70 l inkl. 4x Müllsackklemmen, Müllsackablage mit Stützrad, 1x Stielhalter und 1x Mopphalterablage		B130xT60x H100 cm	1 Stk	1 Stk		3.345-622.0	28	<b>775,01</b>
<b>Origo 500 HX</b> Komplett bestückt und vormontiert, Gewicht: 18 kg	Bestehend aus: Metall-Fahrgestell mit 4 Lenkrollen 125 mm, 3x Schalen, 4x Eimer 6 l, 2x Boxen mit Deckel, 1x Müllsackhalterung 2x70 l inkl. 4x Müllsackklemmen, Müllsackablage mit Stützrad, 1x Stielhalter und 1x Mopphalterablage		B90xT60x H100 cm	1 Stk	1 Stk		3.345-623.0	28	<b>830,96</b>
<b>Origo 500 HHX</b> Komplett bestückt und vormontiert, Gewicht: 29 kg	Bestehend aus: Metall-Fahrgestell mit 4 Lenkrollen 125 mm, 5x Schalen, 4x Eimer 6 l, 4x Boxen mit Deckel, 1x Müllsackhalterung 2x70 l inkl. 4x Müllsackklemmen, Müllsackablage mit Stützrad, 1x Stielhalter und 1x Mopphalterablage		B127xT60x H100 cm	1 Stk	1 Stk		3.345-624.0	28	<b>1.142,96</b>
<b>Montagepauschale Origo</b>				1 Stk	1 Stk		3.335-825.0	06	<b>19,90</b>
<b>Zubehör zu Origo</b>									
<b>Eimer 6 l</b> Inkl. Farbclips		blau	6 l	1 Stk	1 Stk		3.337-844.0	28	<b>24,65</b>
<b>Deckel zu 6 l Eimer</b>		blau		1 Stk	1 Stk		3.337-845.0	28	<b>8,22</b>
<b>Eimer 15 l</b>		blau	15 l	1 Stk	1 Stk		3.337-791.0	28	<b>17,89</b>
<b>Eimer 25 l</b>		blau	25 l	1 Stk	1 Stk		3.337-793.0	28	<b>19,66</b>
<b>Eimer 22 l länglich</b> Inkl. Farbclips		blau	22 l	1 Stk	1 Stk		3.337-848.0	28	<b>37,54</b>











Unverbindlich empfohlener Verkaufspreis exkl. MwSt.

Produktbeschreibung	Anwendung	Farbe	Größe	ME	Inhalt pro ME	VE	Bestell-Nr.	UT	Preis
 <b>Schale</b>		blau		1 Stk	1 Stk		3.337-846.0	28	<b>20,28</b>
 <b>Schale klein</b>		blau		1 Stk	1 Stk		3.337-847.0	28	<b>17,47</b>
 <b>Box ohne Deckel</b> Für die Aufbereitung und den Transport von Sweb Moppbezügen, inkl. Farbclips		blau		1 Stk	1 Stk		3.337-849.0	28	<b>28,29</b>
 <b>Deckel zu Box</b> Inkl. Farbclips		blau		1 Stk	1 Stk		3.337-850.0	28	<b>14,35</b>
 <b>Sieb zu Box</b> Für die Aufbereitung von Sweb Moppbezügen		blau		1 Stk	1 Stk		3.337-851.0	28	<b>38,38</b>
<b>Halterung zu Sweb Duo Flachpresse</b>				1 Stk	1 Stk		3.337-832.0	28	<b>138,11</b>
 <b>Sweb Duo Flachpresse</b>		dunkelgrau		1 Stk	1 Stk		3.337-831.0	28	<b>175,34</b>
<b>Halterung zu Edelstahl-Flachpresse</b>		grau		1 Stk	1 Stk		3.337-834.0	28	<b>100,70</b>
 <b>Edelstahlflachpresse</b> Geeignet für Drewell 450 Flachmopp-System		grau		1 Stk	1 Stk		3.335-733.0	28	<b>343,60</b>
<b>UltraSpeed Presse Origo</b> Geeignet für 15 l und 25 l Eimer		grau		1 Stk	1 Stk		3.337-833.0	28	<b>37,13</b>

Produktbeschreibung	Anwendung	Farbe	Größe	ME	Inhalt pro ME	VE	Bestell-Nr.	UT	Preis
 <b>Müllsackklemme</b> Aus Metall		grau		1 Stk	1 Stk		3.337-838.0	28	<b>12,27</b>
 <b>Übersack 120 l</b> Zu Origo Sackhalter 120 l		grau	120 l	1 Stk	1 Stk		3.337-857.0	28	<b>57,30</b>
 <b>Übersack 70 l</b> Zu Origo Sackhalter 70 l		grau	70 l	1 Stk	1 Stk		3.337-801.0	28	<b>51,90</b>
 <b>Müllsackdeckel 70 l</b> Inkl. Farbclips		grau		1 Stk	1 Stk		3.337-843.0	28	<b>17,26</b>
 <b>Müllsackdeckel 120 l</b> Inkl. Farbclips		grau		1 Stk	1 Stk		3.337-842.0	28	<b>25,17</b>
 <b>Haken</b>		grau		1 Stk	1 Stk		3.337-853.0	28	<b>2,29</b>
 <b>Stielhalter-Set</b>		grau		1 Stk	1 Stk		3.337-852.0	28	<b>6,34</b>
 <b>Mopphalterablage 300er</b>		grau		1 Stk	1 Stk		3.337-854.0	28	<b>9,98</b>
 <b>Mopphalterablage 500er</b>		grau		1 Stk	1 Stk		3.337-855.0	28	<b>11,65</b>
<b>Display für Reinigungsplan</b>		transparent		1 Stk	1 Stk		3.337-856.0	28	<b>10,19</b>









Unverbindlich empfohlener Verkaufspreis exkl. MwSt.



Produktbeschreibung	Anwendung	Farbe	Größe	ME	Inhalt pro ME	VE	Bestell-Nr.	UT	Preis
<b>Multikonnektor</b>		grau		1 Stk	1 Stk		3.337-885.0	28	<b>1,77</b>
<b>Schienen-Set</b>		grau		1 Stk	1 Stk		3.337-906.0	28	<b>37,23</b>
 <b>Clip Halterung schraubbar</b> Ohne Stielklemme		grau		1 Stk	1 Stk		3.337-859.0	28	<b>1,87</b>
<b>Abdeckung Abstandhalter-Set</b>		grau		1 Stk	1 Stk		3.337-870.0	28	<b>11,02</b>
<b>Clean Liner Transport- und Reinigungswagen</b>									
 <b>Clean Liner Classic I</b> Mit Doppelleimer-Backenmoppresse, Müllsackhalter und verschließbaren Schubkastenfächern				1 Stk	1 Stk		5.999-044.0	28	<b>790,00</b>
 <b>Clean Liner Classic III</b> Mit Doppelleimer-Backenmoppresse und Müllsackhalter				1 Stk	1 Stk		6.999-163.0	28	<b>450,00</b>
 <b>Clean Liner Classic IV</b> Schnelles Nassreinigungssystem mit Vorkonditionierung und Müllsackhalter				1 Stk	1 Stk		6.999-164.0	28	<b>465,00</b>
 <b>ECO!First Liner Trolley</b> Für effiziente Sichtreinigung und Platz für Equipment, verkleideter Müllsackhalter 150 l, ohne ECO!First Liner Konsole				1 Stk	1 Stk		5.999-019.0	28	<b>520,00</b>
 <b>ECO!Clean Liner Mini</b> Schnelles Nassreinigungssystem mit Vorkonditionierung und verkleidetem Müllsackhalter				1 Stk	1 Stk		6.999-165.0	28	<b>670,00</b>
 <b>Clean Liner Classic Light Duty</b> Ergonomischer Reinigungswagen mit 2 15-Liter und 3 4-Liter Eimern, Moppbox blau und hochklappbarem 120-Liter Müllsackhalter				1 Stk	1 Stk	1	6.999-190.0	28	<b>890,00</b>
 <b>ECO!Clean Liner Trolley</b> Nassreinigungssystem mit Vorkonditionierung, verkleidetem 150-l-Müllsackhalter und verschließbaren Schubkastenfächern				1 Stk	1 Stk		5.999-021.0	28	<b>1.050,00</b>

Produktbeschreibung	Anwendung	Farbe	Größe	ME	Inhalt pro ME	VE	Bestell-Nr.	UT	Preis
 <b>ECO!Clean Liner Press</b> Mit Doppelleimer-Backenmoppresse, verkleidetem 150-l-Müllsackhalter und verschließbaren Schubkastenfächern				1 Stk	1 Stk		6.999-162.0	28	<b>1.250,00</b>
<b>Zubehör zu Clean Liner</b>									
 <b>ECO!First Liner Konsole</b> Zusätzlicher Platz für Reinigungsequipment, zu ECO!First Liner Trolley				1 Stk	1 Stk		5.999-020.0	28	<b>295,00</b>
 <b>Moppnetz</b> Mit Zugband, zur Aufbewahrung und zum schonenden Waschen gebrauchter Mopps in der Waschmaschine		weiß blau rot	70 l 50 l 20 l	1 Stk 1 Stk 1 Stk	1 Stk 1 Stk 1 Stk	50 60 60	6.999-130.0 6.999-128.0 6.999-129.0	28 28 28	<b>15,01</b> <b>28,99</b> <b>19,01</b>
 <b>Müllsack 120 l</b> Mit Reißverschluss, aus Kunststoff, anwendbar für Clean Liner Classic Trolleys		rot blau	120 l 120 l	1 Stk 1 Stk	1 Stk 1 Stk	50 50	6.999-160.0 6.999-161.0	28 28	<b>55,01</b> <b>55,01</b>
 <b>Müllsack 120 l</b> Mit Reißverschluss, aus Kunststoff, geeignet für alle Transport- und Reinigungswagen		gelb	120 l	1 Stk	1 Stk	1	6.999-228.0	28	<b>124,26</b>
 <b>Eimer 4 l</b>		gelb rot blau grün	4 l 4 l 4 l 4 l	1 Stk 1 Stk 1 Stk 1 Stk	1 Stk 1 Stk 1 Stk 1 Stk	30 30 30 30	5.999-049.0 5.999-050.0 5.999-051.0 6.999-186.0	28 28 28 28	<b>11,99</b> <b>11,99</b> <b>11,99</b> <b>11,99</b>
 <b>Klappeckel für Eimer 4 l</b>				1 Stk	1 Stk	1	6.999-187.0	28	<b>14,20</b>
 <b>Eimer 15 l</b>		rot blau	15 l 15 l	1 Stk 1 Stk	1 Stk 1 Stk	14 14	6.999-172.0 6.999-173.0	28 28	<b>18,99</b> <b>18,99</b>
 <b>Moppbox mit Deckel</b> Moppbox mit 10 l Volumen, zur Vorkonditionierung und Aufbewahrung von Moppbezüge		blau rot	10 l 10 l	1 Stk 1 Stk	1 Stk 1 Stk	1 1	6.999-199.0 6.999-200.0	28 28	<b>44,53</b> <b>44,53</b>
 <b>Schublade mit Schlüssel</b> Schublade mit Schlüssel für Reinigungswagen Premium			40 l 22 l 10 l	1 Stk 1 Stk 1 Stk	1 Stk 1 Stk 1 Stk	1 1 1	6.999-177.0 6.999-176.0 6.999-204.0	28 28 28	<b>107,00</b> <b>80,25</b> <b>59,25</b>











Unverbindlich empfohlener Verkaufspreis exkl. MwSt.













Produktbeschreibung	Anwendung	Farbe	Größe	ME	Inhalt pro ME	VE	Bestell-Nr.	UT	Preis
<b>Servocar Transport- und Reinigungswagen</b>									
 <b>Servocar 1</b> Unmontiert, ohne Sackhalter und Polysack 120 l	Bestehend aus: Polypropylen-Fahrgestell, Joch MRF, Traverse SA, Traverse SAD, 4x Clip 44 zu Traverse, 2x Schale Typ 3, 2x Eimer 6 l (rot und blau), Stielklammer und Geräteabstützung		B66xL85x H112 cm	1 Stk	1 Stk		3.337-496.0	28	<b>181,28</b>
 <b>Servocar 3</b> Unmontiert, ohne Sackhalter, Polysack 120 l und Backenpresse	Bestehend aus: Polypropylen-Fahrgestell, Joch MRF, Traverse SAD, 2x Clip 44 zu Traverse, 1x Schale Typ 3, 2x Eimer 6 l (rot und blau), 2x Eimer 15 l (rot und blau), Joch zu Mopp-Pressen, Stielklammer und Geräteabstützung		B76xL85x H112 cm	1 Stk	1 Stk		3.337-499.0	28	<b>226,39</b>
 <b>Servocar 2</b> Unmontiert, ohne Sackhalter und Polysack 120 l	Bestehend aus: Polypropylen-Fahrgestell, 2x Joch MRF, Traverse SA, 4x Verbindungsleiste zu Joch, 3x Schale Typ 121, Bodenrost zu Sackhalter, 4x Eimer 6 l (blau, grün, rot und gelb), Stielklammer und Geräteabstützung		B76xL128x H112 cm	1 Stk	1 Stk		3.337-497.0	28	<b>278,92</b>
 <b>Servocar 2 Swep-Plus</b> Unmontiert, ohne Sackhalter und Polysack 120 l	Bestehend aus: Polypropylen-Fahrgestell, 1x Bausatz Servocar Swep-Plus, 2x Joch MR, Traverse SA, 4x Verbindungsleiste zu Joch, 4x Schale Typ 121, Bodenrost, Normbox 24, 6 l blau, 4x Eimer 6 l (blau, grün, rot und gelb), Stielhalter und Geräteabstützung		B76xL128x H112 cm	1 Stk	1 Stk		3.337-504.0	28	<b>686,10</b>
<b>Montagepauschale Servocar</b>				1 Stk	1 Stk		3.335-826.0	28	<b>19,90</b>
<b>Nasswischmodule zu Servocar</b>									
 <b>Joch 118 R</b>				1 Stk	1 Stk		3.337-747.0	28	<b>29,77</b>
 <b>Eimer 15 l</b>		blau rot	15 l 15 l	1 Stk 1 Stk	1 Stk 1 Stk	14 14	3.337-811.0 3.337-812.0	28 28	<b>14,94</b> <b>14,94</b>
 <b>Moppcar T 50</b>	Sehr mobiler, korrosionsfreier Doppel-fahreimer aus hochwertigem Kunststoff		grau	1 Stk	1 Stk		3.337-487.0	28	<b>170,05</b>
 <b>Halter IRI für Fahrgestell</b>		grau		1 Pkg	2 Stk		3.337-754.0	28	<b>8,76</b>









Produktbeschreibung	Anwendung	Farbe	Größe	ME	Inhalt pro ME	VE	Bestell-Nr.	UT	Preis
<b>Zubehör zu Servocar</b>									
 <b>Backenpresse</b> Ideal zum Auspressen von Taschen-Bezügen, aus Kunststoff, für Moppcar T25, T50 und T215 geeignet		grau/ blau		1 Stk	1 Stk		3.337-493.0	28	<b>65,82</b>
 <b>Fahrgestell Polypropylen</b> Inkl. 4 Lenkrollen Ø 100 mm		grau		1 Stk	1 Stk		3.337-732.0	28	<b>105,78</b>
<b>Bausatz Servocar Swep Plus</b>				1 Stk	1 Stk		3.337-822.0	28	<b>297,00</b>
<b>Joch MRF</b>				1 Stk	1 Stk		3.337-745.0	28	<b>24,41</b>
<b>Joch MR</b>				1 Stk	1 Stk		3.337-746.0	28	<b>24,41</b>
<b>Joch 118 R</b>				1 Stk	1 Stk		3.337-747.0	28	<b>29,77</b>
<b>Traverse SA mit Einfachaufnahme</b>		grau		1 Stk	1 Stk		3.337-736.0	28	<b>10,09</b>
<b>Traverse SAD mit Zweifachaufnahme</b>		grau		1 Stk	1 Stk		3.337-737.0	28	<b>12,36</b>
<b>Verbindungsleiste zu Joch</b>		grau		1 Stk	1 Stk		3.337-739.0	28	<b>9,37</b>
<b>Schale klein</b>		grau		1 Stk	1 Stk		3.337-764.0	28	<b>14,63</b>











Unverbindlich empfohlener Verkaufspreis exkl. MwSt.

Produktbeschreibung	Anwendung	Farbe	Größe	ME	Inhalt pro ME	VE	Bestell-Nr.	UT	Preis
 <b>Schale</b>		grau		1 Stk	1 Stk		3.337-567.0	28	<b>12,15</b>
 <b>Normbox 24,6 l</b> Für die Aufbereitung und den Transport von ca. 15 Moppbezügen je Box		blau		1 Stk	1 Stk		3.337-826.0	28	<b>26,83</b>
 <b>Bodenrost zu Sackhalter</b>		grau		1 Stk	1 Stk		3.337-735.0	28	<b>10,09</b>
 <b>Geräteabstützung</b>		grau		1 Stk	1 Stk		3.337-738.0	28	<b>8,14</b>
 <b>Stielklammer</b>		grau		1 Stk	1 Stk		3.337-722.0	28	<b>4,74</b>
 <b>Stielhalter</b>		blau	Ø 22 mm	1 Stk	1 Stk		3.335-783.0	02	<b>9,69</b>
 <b>Besenhalter</b>		grau		1 Stk	1 Stk		3.337-715.0	28	<b>5,36</b>
 <b>Warnschildhalter</b>		grau		1 Stk	1 Stk		3.337-716.0	28	<b>7,73</b>
 <b>Clips 44 zu Traverse</b>		grau		1 Stk	1 Stk		3.337-714.0	28	<b>1,55</b>
 <b>Halter IRI für Fahrgestell</b>		grau		1 Pkg	2 Stk		3.337-754.0	28	<b>8,76</b>

Produktbeschreibung	Anwendung	Farbe	Größe	ME	Inhalt pro ME	VE	Bestell-Nr.	UT	Preis
 <b>Sackhalter 120 l, mit Abstützung</b> Zu Servocar Reinigungs- und Transportwagen		grau	120 l	1 Stk	1 Stk		3.337-559.0	28	<b>36,46</b>
 <b>Sackhalter 2x70 l, mit Abstützung</b> Zu Servocar Reinigungs- und Transportwagen		grau		1 Stk	1 Stk		3.345-897.0	28	<b>44,81</b>
 <b>Deckel</b> Zu Servocar Sackhalter 120 l		grau			1 Stk		3.337-560.0	28	<b>15,35</b>
 <b>Polysack 120 l</b> Zu Servocar Sackhalter 120 l		blau rot	120 l 120 l	1 Stk 1 Stk	1 Stk 1 Stk		3.337-828.0 3.337-829.0	28 28	<b>26,06</b> <b>26,06</b>
 <b>Polysack 70 l</b> Zu Servocar Sackhalter 2x70 l		blau rot	70 l	1 Stk 1 Stk	1 Stk 1 Stk		3.337-820.0 3.337-819.0	28 28	<b>46,76</b> <b>46,76</b>
 <b>Eimer 6 l</b>		blau rot gelb grün	6 l 6 l 6 l 6 l	1 Stk 1 Stk 1 Stk 1 Stk	1 Stk 1 Stk 1 Stk 1 Stk		3.337-813.0 3.337-814.0 3.337-815.0 3.337-816.0	28 28 28 28	<b>8,86</b> <b>8,86</b> <b>8,86</b> <b>8,86</b>
 <b>Eimer 15 l</b>		blau rot	15 l 15 l	1 Stk 1 Stk	1 Stk 1 Stk		3.337-811.0 3.337-812.0	28 28	<b>14,94</b> <b>14,94</b>
 <b>Eimer 25 l</b>		blau rot	25 l 25 l	1 Stk 1 Stk	1 Stk 1 Stk		3.337-804.0 3.337-805.0	28 28	<b>14,94</b> <b>14,94</b>
 <b>Backenpresse</b> Ideal zum Auspressen von Taschen-Bezügen, aus Kunststoff, für Moppcar T25, T50 und T215 geeignet		grau/blau		1 Stk	1 Stk		3.337-493.0	28	<b>65,82</b>
 <b>Rollenpresse</b> Ideal zum Auspressen von Laschen-Bezügen, aus Kunststoff, für Moppcar T25, T50 und T215 geeignet		grau/blau		1 Stk	1 Stk		3.337-492.0	28	<b>111,86</b>

Unverbindlich empfohlener Verkaufspreis exkl. MwSt.

Produktbeschreibung	Anwendung	Farbe	Größe	ME	Inhalt pro ME	VE	Bestell-Nr.	UT	Preis
<b>Hotelwagen</b>									
 <b>Hotelcar 10</b> Unmontiert, ohne Polysack 120 l, für bis zu 8 Räume	Bestehend aus: Fahrgestell inkl. Lochabdeckung, 2x Joch, 6x Verbindungsleiste, 3x Kunststoffplatte klein, Sackhalter 120 l, Kunststoff-Verkleidung klein, Traverse SA, 4x Clip 44 und Abdeckung		B52xL97x H135 cm	1 Stk	1 Stk		3.337-569.0	28	<b>441,56</b>
 <b>Hotelcar 12</b> Unmontiert, ohne Polysack 120 l, für bis zu 14 Räume	Bestehend aus: Fahrgestell inkl. Lochabdeckung, 2x Joch samt Ring, 6x Verbindungsleiste, 3x Kunststoffplatte groß, Sackhalter 120 l, Kunststoff-Verkleidung groß, Traverse SA, 4x Clip 44 und Abdeckung		B52xL127x H135 cm	1 Stk	1 Stk		3.337-568.0	28	<b>707,00</b>
<b>Zubehör zu Hotelwagen</b>									
 <b>Sackhalter 120 I, mit Abstützung</b> Zu Servocar Reinigungs- und Transportwagen		grau	120 l	1 Stk	1 Stk		3.337-559.0	28	<b>36,46</b>
 <b>Polysack Hotel 120 I</b> Zu Hotelcar Sackhalter 120 l		weiß	120 l	1 Stk	1 Stk		3.337-561.0	28	<b>51,27</b>
 <b>Deckel</b> Zu Servocar Sackhalter 120 l		grau		1 Stk	1 Stk		3.337-560.0	28	<b>15,35</b>
 <b>Bodenrost zu Sackhalter</b>		grau		1 Stk	1 Stk		3.337-735.0	28	<b>10,09</b>
 <b>Schale</b>		grau		1 Stk	1 Stk		3.337-567.0	28	<b>12,15</b>
 <b>Tragekorb</b> Zu Hotelcar		grau		1 Stk	1 Stk		3.337-563.0	28	<b>18,01</b>
 <b>Flaschenhalter zu Tragekorb</b> Zu Tragekorb		grau		1 Stk	1 Stk		3.337-562.0	28	<b>3,41</b>

Produktbeschreibung	Anwendung	Farbe	Größe	ME	Inhalt pro ME	VE	Bestell-Nr.	UT	Preis
 <b>Objektträger Tasche</b> Zu Hotelcar		grau		1 Stk	1 Stk		3.337-564.0	28	<b>83,37</b>
 <b>Stielklammer</b>		grau		1 Stk	1 Stk		3.337-722.0	28	<b>4,74</b>
 <b>Geräteabstützung</b>		grau		1 Stk	1 Stk		3.337-738.0	28	<b>8,14</b>
 <b>Besenhalter</b>		grau		1 Stk	1 Stk		3.337-715.0	28	<b>5,36</b>
 <b>Fahrgestell Hotelcar</b>		grau		1 Stk	1 Stk		3.337-763.0	28	<b>107,02</b>
 <b>Abstützungs-Set zu Sackhalter</b>		grau		1 Stk	1 Stk		3.337-773.0	28	<b>13,08</b>
 <b>Verbindungsleiste zu Joch</b>		grau		1 Stk	1 Stk		3.337-739.0	28	<b>9,37</b>
 <b>Traverse SA mit Einfachaufnahme</b>		grau		1 Stk	1 Stk		3.337-736.0	28	<b>10,09</b>
<b>Abfallsäcke ECO</b>									
 <b>PE-Säcke ECO 110 I</b> 110 l, 700x1100x0,04 mm		schwarz	10 Rol à 25 Stk	1 Krt	250 Stk		3.345-588.0	28	<b>49,90</b>
 <b>PE-Säcke ECO 110 I</b> 110 l, 700x1100x0,04 mm		blau	10 Rol à 25 Stk	1 Krt	250 Stk		3.345-587.0	28	<b>49,90</b>

Unverbindlich empfohlener Verkaufspreis exkl. MwSt.

Produktbeschreibung	Anwendung	Farbe	Größe	ME	Inhalt pro ME	VE	Bestell-Nr.	UT	Preis
<b>Abfallsäcke</b>									
<b>PE-Säcke 110 l</b> 110 l, 700x1100x0,04 mm		grau	10 Rol à 25 Stk	1 Krt	250 Stk		3.338-072.0	28	<b>58,90</b>
<b>PE-Säcke 110 l</b> 110 l, 700x1100x0,06 mm		grau	10 Rol à 15 Stk	1 Krt	150 Stk		3.338-068.0	28	<b>77,11</b>
<b>PE-Säcke 110 l</b> 110 l, 700x1100x0,04 mm		transparent	10 Rol à 25 Stk	1 Krt	250 Stk		3.338-067.0	28	<b>86,29</b>
<b>PE-Säcke 70 l</b> 70 l, 575x1000x0,04 mm		grau	10 Rol à 25 Stk	1 Krt	250 Stk		3.338-074.0	28	<b>77,21</b>
<b>PE-Säcke 70 l</b> 70 l, 575x1000x0,04 mm		weiß	10 Rol à 25 Stk	1 Krt	250 Stk		3.338-075.0	28	<b>79,05</b>
<b>PE-Säcke 70 l</b> 70 l, 575x1000x0,04 mm		grün	10 Rol à 25 Stk	1 Krt	250 Stk		3.338-076.0	28	<b>78,74</b>
<b>PE-Säcke 70 l</b> 70 l, 575x1000x0,04 mm		rot	10 Rol à 25 Stk	1 Krt	250 Stk		3.338-077.0	28	<b>78,74</b>
<b>PE-Säcke 70 l</b> 70 l, 575x1000x0,04 mm		gelb	10 Rol à 25 Stk	1 Krt	250 Stk		3.338-078.0	28	<b>79,87</b>
<b>PE-Säcke 70 l</b> 70 l, 575x1000x0,04 mm		blau	10 Rol à 25 Stk	1 Krt	250 Stk		3.338-079.0	28	<b>72,42</b>
<b>PE-Einlagesäcke 140 l</b> 140 l, 910x1000x0,05 mm		blau	10 Rol à 20 Stk	1 Krt	200 Stk		3.338-069.0	28	<b>70,89</b>

Produktbeschreibung	Anwendung	Farbe	Größe	ME	Inhalt pro ME	VE	Bestell-Nr.	UT	Preis
<b>PE-Säcke 200 l</b> 200 l, 1000x1200x0,06 mm		schwarz	150 Stk lose	1 Krt	150 Stk		3.338-084.0	28	<b>88,94</b>
<b>Clipse für PE-Säcke</b> Zur sicheren Befestigung von Abfallsäcken		weiß		1 Stk	1 Stk		3.338-085.0	28	<b>1,65</b>
<b>PE-Säcke 25 l</b> 25 l, 500x600x0,01 mm		weiß	20 Rol à 50 Stk	1 Krt	1.000 Stk		3.338-080.0	28	<b>48,65</b>
<b>PE-Säcke 35 l</b> 35 l, 550x700x0,011 mm		weiß	20 Rol à 35 Stk	1 Krt	875 Stk		3.338-081.0	28	<b>64,97</b>
<b>PE-Säcke 55 l</b> 55 l, 330+300x850x0,02 mm		weiß	360 Stk lose	1 Krt	360 Stk		3.338-083.0	28	<b>65,18</b>

Unverbindlich empfohlener Verkaufspreis exkl. MwSt.

## FÜR EIN ENTSPANNTES UND SICHERES ARBEITEN.

Bewährte Profiqualität für den Glas-, Fassaden- und Gebäudereiniger. Entwickelt für vollendete Reinigungsleistung verbindet Kärcher hier ergonomisches Design, sichere Verbindungstechnik, vielseitige Komponenten, perfekte und streifenfreie Reinigungsleistung mit sicherem und ermüdungsfreiem Arbeiten. Die wirtschaftliche Lösung, um Wasser, Energie und Reinigungsmittel zu senken.





















### Inhaltsverzeichnis Fenster- und Fassadenreinigung

Einwascher und T-Träger	Seite 233	Wasserschieber	Seite 237
Fensterwischer und Wischergriffe	Seite 233	Fensterleder	Seite 237
Wischerschienen und Ersatzwischergummis	Seite 234	Zubehör und Sonderartikel	Seite 238
Fensterschaber und Klängen	Seite 234	Komplett-Sets	Seite 238
Teleskopstangen und Zubehör	Seite 235	Diverse Reinigungsgeräte	Seite 239
Waschbürsten	Seite 236	LEWI Indoor	Seite 239
Gürtel und Holster	Seite 236	PURAQLEEN Glas- und Fassadenreinigung	Seite 240
Eimer und Zubehör	Seite 236	PURAQLEEN Depotflaschen	Seite 240









Produktbeschreibung	Farbe	Größe	ME	Inhalt pro ME	VE	Bestell-Nr.	UT	Preis
<b>Einwascher und T-Träger</b>								
 <b>White Star</b> Gewebe aus hochwertigen Fasern, langflorig, für die schnelle Reinigung von Glas und Oberflächen, gute Reinigungskraft, leicht auswaschbar, mit Klettverschluss		25 cm	1 Stk	1 Stk		3.345-497.0	28	<b>6,12</b>
		35 cm	1 Stk	1 Stk		3.345-128.0	28	<b>7,34</b>
		45 cm	1 Stk	1 Stk		3.345-129.0	28	<b>8,87</b>
 <b>Blue Star</b> Mischgewebe aus PES- & Mikrofaser, langflorig, perfekt für große Flächen, hohe Wasser- und Schmutzaufnahme, entfernt problemlos angekrusteten Dreck, leicht auswaschbar, mit Klettverschluss		25 cm	1 Stk	1 Stk		3.345-498.0	28	<b>5,71</b>
		35 cm	1 Stk	1 Stk		3.345-130.0	28	<b>6,94</b>
		45 cm	1 Stk	1 Stk		3.345-131.0	28	<b>9,79</b>
 <b>Mikrofaser</b> Mikrofaser-Bezug, hohe Wasseraufnahme und starke Reinigungskraft, perfekt für große Flächen, leicht auswaschbar, mit Klettverschluss		25 cm	1 Stk	1 Stk		3.345-499.0	28	<b>9,69</b>
		35 cm	1 Stk	1 Stk		3.345-132.0	28	<b>11,63</b>
		45 cm	1 Stk	1 Stk		3.345-133.0	28	<b>13,77</b>
 <b>Pad Strip</b> Mischgewebe aus hochwertigen Fasern, kurzflorig, eine zusätzliche Pad-Fläche löst mühelos Verkrustungen und groben Schmutz, schnell und effektiv, mit Klettverschluss		35 cm	1 Stk	1 Stk		3.345-134.0	28	<b>8,57</b>
		45 cm	1 Stk	1 Stk		3.345-135.0	28	<b>10,20</b>
 <b>Aluminium T-Träger</b> Leicht und stabil, hochwertige Verarbeitung, zuverlässig beim Teleskopstangen-Einsatz, Material aus Aluminium und 2-Komponenten-Kunststoff		25 cm	1 Stk	1 Stk		3.345-500.0	28	<b>4,69</b>
		35 cm	1 Stk	1 Stk		3.345-136.0	28	<b>5,10</b>
		45 cm	1 Stk	1 Stk		3.345-137.0	28	<b>5,51</b>
 <b>Bionic T-Träger beweglich</b> Flexibel, Griff um 45 Grad individuell einstellbar, liegt sicher in der Hand, für ein bequemes und ermüdungsfreies Arbeiten, perfekt für den Teleskopstangen-Einsatz, Material aus Aluminium und 2-Komponenten-Kunststoff		35 cm	1 Stk	1 Stk		3.345-138.0	28	<b>8,77</b>
		45 cm	1 Stk	1 Stk		3.345-139.0	28	<b>10,10</b>
 <b>Bionic T-Träger</b> Ergonomisch geformt, bietet immer sicheren Halt, liegt sicher in der Hand, für ein bequemes und ermüdungsfreies Arbeiten, perfekt für den Teleskopstangen-Einsatz, Material aus Aluminium und 2-Komponenten-Kunststoff		35 cm	1 Stk	1 Stk		3.345-140.0	28	<b>7,24</b>
		45 cm	1 Stk	1 Stk		3.345-141.0	28	<b>7,65</b>
<b>Fensterwischer und Wischergriffe</b>								
 <b>Bionic Schnellösegriff</b> Ergonomisch geformt, bietet immer sicheren Halt, weltweit erfolgreich im Einsatz, schneller und einfacher Schienenwechsel, extrem zuverlässig, auch beim Teleskopstangen-Einsatz, Material aus Edelstahl und 2-Komponenten-Kunststoff			1 Stk	1 Stk		3.345-142.0	28	<b>10,00</b>
 <b>Bionic Wischergriff beweglich</b> Ergonomisch geformt, Arbeitswinkel um 180 Grad verstellbar, im täglichen Einsatz bewährt, stabile Ausführung, sehr flexibel, Material aus 2-Komponenten-Kunststoff			1 Stk	1 Stk		3.345-143.0	28	<b>12,44</b>









Unverbindlich empfohlener Verkaufspreis exkl. MwSt.

Produktbeschreibung	Farbe	Größe	ME	Inhalt pro ME	VE	Bestell-Nr.	UT	Preis
 <b>Wischergriff soft grip</b> Einfaches Handling, soft grip Ausführung, in der Praxis bewährt, einfacher Schienenwechsel, liegt immer sicher in der Hand, zuverlässig beim Teleskopstangen-Einsatz, Material aus Edelstahl und Kunststoff			1 Stk	1 Stk		3.345-144.0	28	<b>8,98</b>
<b>Wischerschienen und Ersatzwischergummis</b>								
 <b>V-Schiene Edelstahl</b> Profischiene aus Edelstahl mit V-Ausschnitt, Schienen-Position variabel einstellbar, robust und stabil, sitzt immer perfekt, einfacher Schienenwechsel, Material aus Edelstahl, inkl. Wischergummi soft		25 cm	1 Stk	1 Stk		3.345-145.0	28	<b>5,10</b>
		35 cm	1 Stk	1 Stk		3.345-146.0	28	<b>6,22</b>
		45 cm	1 Stk	1 Stk		3.345-147.0	28	<b>6,94</b>
		55 cm	1 Stk	1 Stk		3.345-148.0	28	<b>8,16</b>
 <b>Ersatzwischergummi hart</b> Speziell geformt und vulkanisiert, sehr zuverlässig und langlebig, für den streifenfreien Reinigungseinsatz		92 cm	1 Stk	1 Stk		3.345-149.0	28	<b>4,39</b>
 <b>Ersatzwischergummi soft</b> Speziell geformt und vulkanisiert, sehr zuverlässig und langlebig, für den streifenfreien Reinigungseinsatz		92 cm	1 Stk	1 Stk		3.345-150.0	28	<b>4,39</b>
<b>Fensterschaber und Klängen</b>								
 <b>Bionic Fensterschaber</b> Ergonomischer Griff, große Schaberfläche, Fenster- und Oberflächenschaber, sicher und stabil, perfekt für den Teleskopstangen-Einsatz, mit Sicherheitskappe, Material aus 2-Komponenten-Kunststoff		10 cm	1 Stk	1 Stk		3.345-151.0	28	<b>17,75</b>
 <b>Fenster- und Bodenschaber</b> Mehr Kraft durch 25 cm Stiel, mit Schutzkappe für mehr Sicherheit, Material aus Metall, Aluminium und Kunststoff		10 cm 25 cm lang	1 Stk	1 Stk		3.345-153.0	28	<b>12,44</b>
 <b>Fenster- und Bodenschaber</b> Mit 120 cm Stiel für leichte Arbeiten, ermöglicht ein bequemes Arbeiten im Stehen, mit Schutzkappe für mehr Sicherheit, Material aus Metall, Aluminium und Kunststoff		10 cm 120 cm lang	1 Stk	1 Stk		3.345-154.0	28	<b>15,30</b>
 <b>Ersatzklängen</b> Für Bionic Fensterschaber/Fenster- und Bodenschaber 10 cm, zu 10 Stk im Dispenser verpackt		10 cm	1 Pkg	10 Stk		3.345-152.0	28	<b>5,51</b>
 <b>Klingenhalter</b> Loser Klingenhalter, Material aus Edelstahl		10 cm	1 Stk	1 Stk		3.337-550.0	28	<b>3,27</b>
 <b>Ersatzklängen</b> Für Klingenhalter 10 cm, zu 25 Stk im Dispenser verpackt		10 cm	1 Pkg	25 Stk		3.337-996.0	28	<b>7,14</b>

Produktbeschreibung	Farbe	Größe	ME	Inhalt pro ME	VE	Bestell-Nr.	UT	Preis
 <b>Sicherheitsschaber</b> Mit 4 cm Arbeitsfläche, mit einziehbarer Klinge, handlich und sehr robust, entfernt mühelos Farbreste und Aufkleber, Material aus Edelstahl		4 cm	1 Stk	1 Stk		3.345-155.0	28	<b>3,57</b>
 <b>Ersatzklängen</b> Für Sicherheitsschaber 4 cm, zu 5 Stk im Karton verpackt		4 cm	1 Pkg	5 Stk		3.345-156.0	28	<b>1,33</b>
<b>Teleskopstangen und Zubehör</b>								
 <b>Teleskopstange 2-teilig</b> Hochwertig verarbeitet und sehr stabil, ein speziell eingepasster Gleitstein macht ein Verdrehen unmöglich, für ein sicheres Arbeiten ohne Leiter – direkt vom Boden aus, mit Sicherheitskonus und Klemmschutz, Material aus Aluminium und Kunststoff		2x125 cm	1 Stk	1 Stk		3.345-084.0	28	<b>22,24</b>
		2x200 cm	1 Stk	1 Stk		3.345-085.0	28	<b>30,80</b>
 <b>Teleskopstange 3-teilig</b> Hochwertig verarbeitet und sehr stabil, ein speziell eingepasster Gleitstein macht ein Verdrehen unmöglich, für ein sicheres Arbeiten ohne Leiter – direkt vom Boden aus, mit Sicherheitskonus und Klemmschutz, Material aus Aluminium und Kunststoff		3x150 cm	1 Stk	1 Stk		3.345-087.0	28	<b>46,00</b>
		3x200 cm	1 Stk	1 Stk		3.345-629.0	28	<b>52,73</b>
		3x300 cm	1 Stk	1 Stk		3.345-088.0	28	<b>83,54</b>
 <b>Teleskopstange 4-teilig</b> Hochwertig verarbeitet und sehr stabil, ein speziell eingepasster Gleitstein macht ein Verdrehen unmöglich, für ein sicheres Arbeiten ohne Leiter – direkt vom Boden aus, mit Sicherheitskonus und Klemmschutz, Material aus Aluminium und Kunststoff		4x250 cm	1 Stk	1 Stk		3.345-081.0	28	<b>76,09</b>
		4x300 cm	1 Stk	1 Stk		3.345-082.0	28	<b>131,17</b>
		4x400 cm	1 Stk	1 Stk		3.345-083.0	28	<b>153,51</b>
 <b>Gelenk</b> Für den Teleskopstangen-Einsatz, leichtes, frei verstellbares Gelenk, ideal für Arbeiten in schwer zugänglichen Bereichen			1 Stk	1 Stk		3.345-157.0	28	<b>11,73</b>
 <b>Ersatzkonus</b> Ermöglicht einen schnellen Werkzeugwechsel, zum Aufschrauben oder Aufstecken von Werkzeugen an die Teleskopstange, sorgt für optimalen Halt, Material aus Kunststoff			1 Stk	1 Stk		3.345-158.0	28	<b>4,39</b>
 <b>Bionic Rohrbürste gebogen</b> Ergonomischer Griff, für die Reinigung von runden Oberflächen und Rohren, perfekt für den Teleskopstangen-Einsatz, einfach auf den Sicherheitskonus aufsetzen, Material aus 2-Komponenten-Kunststoff und echtem Pferdehaar			1 Stk	1 Stk		3.345-159.0	28	<b>13,06</b>
 <b>Bionic Wandbürste oval</b> Ergonomischer Griff, für die Reinigung von Wänden und rauen Oberflächen, perfekt für den Teleskopstangen-Einsatz, einfach auf den Sicherheitskonus aufsetzen, Material aus 2-Komponenten-Kunststoff und echtem Pferdehaar			1 Stk	1 Stk		3.345-160.0	28	<b>13,06</b>

Unverbindlich empfohlener Verkaufspreis exkl. MwSt.









Produktbeschreibung	Farbe	Größe	ME	Inhalt pro ME	VE	Bestell-Nr.	UT	Preis
 <b>Fixi Klammer</b> Edelstahlklammer zum sicheren Befestigen von Tüchern und Schwämmen, zum Aufstecken auf Teleskopstangen, Material aus Edelstahl			1 Stk	1 Stk		3.345-161.0	28	<b>24,79</b>
 <b>Pinshalter</b> Passend für Rund- oder Flachpinsel, für sichere Malerarbeiten vom Boden aus, Winkel einfach verstellbar und fixierbar, zum Aufstecken auf Teleskopstangen, Material aus Aluminium und 2-Komponenten-Kunststoff			1 Stk	1 Stk		3.345-162.0	28	<b>17,14</b>
 <b>Adapter für Besen</b> Passt für alle handelsüblichen Besen, haltbares Messing-Gewinde, zum Aufstecken auf Teleskopstangen, Material aus Messing			1 Stk	1 Stk		3.345-163.0	28	<b>7,85</b>
<b>Waschbürsten</b>								
 <b>Waschbürste weich</b> Unempfindliche, langlebige Ausführung mit R 1/4" Gewinde, mit weichen Synthetik-Borsten, Messing-Gewinde, Material aus Kunststoff		30 cm	1 Stk	1 Stk		3.345-181.0	28	<b>49,47</b>
 <b>Waschbürste hart</b> Unempfindliche, langlebige Ausführung mit R 1/4" Gewinde, mit harten Synthetik-Borsten, Messing-Gewinde, Material aus Kunststoff		30 cm	1 Stk	1 Stk		3.345-182.0	28	<b>45,70</b>
 <b>Adapter für Waschbürste</b> Passt für alle handelsüblichen Waschbürsten, mit R 1/4" Gewinde, zum Aufstecken auf Teleskopstangen, Material aus Messing		R 1/4"	1 Stk	1 Stk		3.345-164.0	28	<b>10,00</b>
<b>Gürtel und Holster</b>								
 <b>Holster</b> Für Fensterwischer und Einwascher, ideal für die Arbeit auf der Leiter oder in engen Räumen, mit Klettverschluss für den Gürtel, Material aus Kunststoff			1 Stk	1 Stk		3.345-171.0	28	<b>25,30</b>
 <b>Gürtel für Holster</b> Passend für Holster, mit Klettverschluss, Material aus Nylon			1 Stk	1 Stk		3.345-172.0	28	<b>21,01</b>
<b>Eimer und Zubehör</b>								
 <b>Eimer 22 l</b> Rechteckiger Eimer passend für 45 cm Einwascher und Fensterwischer, Material aus Kunststoff		B24xL48xH24 cm	1 Stk	1 Stk		3.345-173.0	28	<b>21,62</b>

Produktbeschreibung	Farbe	Größe	ME	Inhalt pro ME	VE	Bestell-Nr.	UT	Preis
 <b>Deckel</b> Für Eimer 22 l, Material aus Kunststoff			1 Stk	1 Stk		3.345-174.0	28	<b>11,42</b>
 <b>Edelstahlsieb</b> Für Eimer 22 l, Material aus Edelstahl			1 Stk	1 Stk		3.345-175.0	28	<b>27,85</b>
 <b>Ersatzrollen</b> Für Eimer 22 l, Material aus Kunststoff			1 Pkg	4 Stk		3.345-176.0	28	<b>7,96</b>
<b>Wasserschieber</b>								
 <b>Wasserschieber verstärkt</b> Für schwere Arbeiten, trocknet Böden streifenfrei, reinigt Fugen, Material aus Moosgummi	schwarz	55 cm	1 Stk	1 Stk		3.345-177.0	28	<b>16,01</b>
	schwarz	75 cm	1 Stk	1 Stk		3.345-178.0	28	<b>24,48</b>
 <b>Wasserschieber verstärkt, ölbeständig</b> Verstärkte, ölbeständige Version für schwere Arbeiten, trocknet Böden streifenfrei, reinigt Fugen, Material aus Moosgummi	rot	55 cm	1 Stk	1 Stk		3.345-179.0	28	<b>20,50</b>
 <b>Wasserschieber Hygienebereich</b> Version für den Hygienebereich, trocknet Böden streifenfrei, reinigt Fugen, Material Kunststoff mit Moosgummi	weiß	55 cm	1 Stk	1 Stk		3.345-380.0	28	<b>10,30</b>
 <b>Alustiel</b> Für Wasserschieber, hochwertige Verarbeitung, sehr stabil, Material aus Aluminium und Kunststoff		Ø 22 mm, 140 cm	1 Stk	1 Stk		3.345-180.0	28	<b>6,12</b>
<b>Fensterleder</b>								
 <b>Polierleinen</b> Robust und vielseitig einsetzbar, zum Polieren und Reinigen von Glasflächen		50x70 cm	1 Stk	1 Stk		3.345-183.0	28	<b>6,43</b>
 <b>Fensterleder Media</b> Qualität mit Tigerstempel, Chamois-Fensterleder - geprüft und bewährt, rechteckig, inkl. Gebrauchsanweisung, Material aus Schafleder, altsämisch gegerbt		45x70 cm	1 Stk	1 Stk		3.345-184.0	28	<b>9,90</b>

Dauertiefpreis!









Produktbeschreibung	Farbe	Größe	ME	Inhalt pro ME	VE	Bestell-Nr.	UT	Preis
 <b>Fensterleder Premium</b> Feine Qualität mit Plumebrandstempel, Chamois-Fensterleder - geprüft, für streifenfreie Glasreinigung, Fellform, inkl. Gebrauchsanweisung, Material aus Schafleder, altsämisch gegerbt		63x82 cm	1 Stk	1 Stk		3.345-185.0	28	<b>35,09</b>
<b>Zubehör und Sonderartikel</b>								
 <b>Papierpicker</b> Mit auswechselbarer Edelstahlspitze, beseitigt Unrat einfach und effektiv, Material aus Aluminium und Kunststoff		100 cm	1 Stk	1 Pkg		3.345-165.0	28	<b>15,61</b>
 <b>Ersatzspitze</b> Für Papierpicker, Material aus Edelstahl		13 cm	1 Stk	1 Stk		3.345-166.0	28	<b>8,87</b>
 <b>Neopren Handschuhe</b> Geklebt und doppelt vernäht, der bewährte Kälteschutzhandschuh, rutschfeste Oberfläche für den sicheren Griff, Material aus Neopren		S M L XL	1 Pkg 1 Pkg 1 Pkg 1 Pkg	1 Paar 1 Paar 1 Paar 1 Paar		3.345-167.0 3.345-168.0 3.345-169.0 3.345-170.0	28 28 28 28	<b>35,50</b> <b>35,50</b> <b>35,50</b> <b>35,50</b>
 <b>Vielzweckgreifer</b> Greifen ohne Bücken, für die bequeme, sichere und hygienische Müllentfernung, Material aus Aluminium und Kunststoff		100 cm	1 Stk	1 Stk		3.337-592.0	28	<b>24,92</b>
<b>Komplett-Sets</b>								
 <b>Wintergarten-Solarset</b> Set für spezielle Einsätze, komplette Grundausstattung mit stabiler Nylon-Tasche		Bestehend aus: 1x Teleskopstange 4x100 cm, 1x Einwaschbezug White Star 35 cm, 1x Einwaschbezug Blue Star 35 cm, 1x T-Träger 35 cm, 1x Sicherheitsschaber 4 cm, 1x Ersatzklingen 5er Pack, 1x Fensterwischer 35 cm mit Schiene und Gummi, 1x Ersatzwischergummi 35 cm soft, 1x Gelenk inkl. Adapterstück, 1x Gelenkverlängerung 50 cm, 1x Gelenkverlängerung 75 cm, inkl. Tasche	1 Stk	1 Stk		3.345-186.0	28	<b>120,67</b>
 <b>Glas- und Fensterreinigungs-Set</b> Set für spezielle Einsätze, komplette Grundausstattung mit stabiler Nylon-Tasche		Bestehend aus: 1x Wischergriff soft grip, 1x Schiene 25 cm mit Gummi, 1x Schiene 35 cm mit Gummi, 1x Schiene 45 cm mit Gummi, 1x Ersatzwischergummi 25 cm soft, 1x Ersatzwischergummi 35 cm soft, 1x Teleskopstange 3x100 cm, 1x T-Träger 35 cm, 1x Einwaschbezug White Star 35 cm, 1x Einwaschbezug Blue Star 35 cm, 1x Sicherheitsschaber 4 cm, 1x Bügelklingen 5er Pack, 1x Gelenk für Teleskopstange, 1x Klingenhalter + 10 Klingen in einer Box, inkl. Tasche	1 Stk	1 Stk		3.345-187.0	28	<b>79,90</b>

**Dauertiefpreis!**

Produktbeschreibung	Farbe	Größe	ME	Inhalt pro ME	VE	Bestell-Nr.	UT	Preis
<b>Diverse Reinigungsgeräte</b>								
 <b>Handpadhalter</b> Mit Klettverschluss, ideal geeignet für alle abwuschbaren Oberflächen wie Glas, Edelstahl, Keramik, Schreibtische usw., große Auflagefläche, daher sehr effizient		30 cm	1 Stk	1 Stk	12	6.999-119.0	28	<b>25,02</b>
 <b>Mikrofaserpad Glas</b> Perfekt auf glatten und glänzenden Oberflächen, geeignet für Handpadhalter mit Klettverschluss		30 cm	1 Pkg	5 Stk	5	6.999-142.0	28	<b>59,01</b>
 <b>Florfix-Gerät</b> Auftrage- und Reinigungsgerät inkl. Überzug und Alustiel, ideal zum Auftragen von Polymerbeschichtungen geeignet		40 cm, 140 cm lang	1 Stk	1 Stk		3.337-558.0	28	<b>28,08</b>
 <b>Florfix Ersatz-Überzug</b> Zu Florfix-Gerät, ideal zum Auftragen von Polymerbeschichtungen		40 cm	1 Stk	1 Stk		3.337-993.0	28	<b>12,34</b>
 <b>Gerätehalter</b> Aluminiumschiene		90 cm	1 Stk	1 Stk		3.337-594.0	28	<b>16,16</b>
 <b>Stielhalterung zu Gerätehalter</b> Für Stiele mit Ø 20-30 mm			1 Stk	1 Stk		3.337-595.0	28	<b>4,90</b>
 <b>Staubwedel Synthetik</b> Beseitigt Staub einfach und schnell, zum Abstauben von Gegenständen und schwer zugänglichen Bereichen, auch zur Entfernung von Spinnenweben geeignet		70 cm	1 Stk	1 Stk		3.345-547.0	28	<b>3,08</b>
 <b>ECO!Spinnenwebenbesen</b> Mit Teleskopstiel, zur Spinnenwebenentfernung sowie für Heizrohre etc. und an Decken die perfekte Lösung			1 Stk	1 Stk		5.999-027.0	28	<b>32,00</b>
<b>LEWI Indoor</b>								
 <b>LEWI Indoor System</b> Für Fensterflächen, Treppenhäuser und glatte Oberflächen, aus stabilen Teleskopstangen, bis zu 4 m Arbeitshöhe, bis zu 10 m Arbeitshöhe erweiterbar mit Wasser-Teleskopstangen, Steuerung per Kabel		Bestehend aus: 1x 2-teilige Wasser-Teleskopstange 250 cm (2x125 cm), 1x Gelenk, 1x Padhalter, 1x Ersatzpad blau 26,5x13 cm, 1x Flasche 500 ml mit Anschluss, 1x Gürtel, 1x Tasche für Flasche, 1x Tasche für Elektrik, 1x Tasche für 5 Ersatzpads, 1x Ladegerät, ohne Funkfernsteuerung	1 Stk	1 Stk		3.345-915.0	01	<b>1.369,35</b>

Unverbindlich empfohlener Verkaufspreis exkl. MwSt.



Produktbeschreibung	Farbe	Größe	ME	Inhalt pro ME	VE	Bestell-Nr.	UT	Preis
<b>PURALEEN Glas- und Fassadenreinigung</b>								
 <b>PURAQLEEN DISY Basis</b> Glas- und Fassadenreinigungs-Basisstation mit entmineralisiertem Wasser ohne Stangen und ohne Zubehör, für bis zu 15 m Arbeitshöhe			1 Stk	1 Stk		3.345-911.0	01	<b>2.700,00</b>
Bestehend aus: 1x Basisstation mit robustem Kunststoffkörper und Luftbereifung, 1x installiertes EC Messgerät für Eingangs- u. Ausgangskontrolle, 1x 40 m Schlauch Mono Ø 10 mm, 1x Flasche 25 kg Mischbettharz								
 <b>PURAQLEEN DISY Elektro Basis</b> Glas- und Fassadenreinigungs-Basisstation mit entmineralisiertem Wasser ohne Stangen und ohne Zubehör, für bis zu 21 m Arbeitshöhe			1 Stk	1 Stk		3.345-912.0	01	<b>4.580,00</b>
Bestehend aus: 1x Basisstation mit robustem Kunststoffkörper und Luftbereifung, 1x installiertes EC Messgerät für Eingangs- u. Ausgangskontrolle, 1x 40 m Schlauch Mono Ø 10 mm, 1x Funkfernsteuerung, 1x 150 PSI Pumpe, 1x Flasche 25 kg Mischbettharz								
 <b>PURAQLEEN PROF I Basis</b> Glas- und Fassadenreinigungs-Basisstation mit entmineralisiertem Wasser ohne Stangen und ohne Zubehör, für bis zu 21 m Arbeitshöhe			1 Stk	1 Stk		3.345-913.0	01	<b>8.900,00</b>
Bestehend aus: 1x Basisstation mit robustem Stahlrahmen-Chassis und Luftbereifung, 1x installiertes EC Messgerät für Eingangs- u. Ausgangskontrolle, 1x 50 m Schlauch Duo Ø 10 mm + Dosierpumpe, 1x Funkfernsteuerung, 1x Power-Pumpe, 1x Ladegerät, 1x Flasche 25 kg Mischbettharz								
 <b>PURAQLEEN PROF II Basis-E</b> Glas- und Fassadenreinigungs-Basisstation mit entmineralisiertem Wasser ohne Stangen und ohne Zubehör, für bis zu 21 m Arbeitshöhe			1 Stk	1 Stk		3.345-914.0	01	<b>9.990,00</b>
Bestehend aus: 1x Basisstation mit robustem Kunststoffkörper und Luftbereifung, 1x installiertes EC Messgerät für Eingangs- u. Ausgangskontrolle, 1x 50 m Schlauch Duo Ø 10 mm + Dosierpumpe, 1x Funkfernsteuerung, 1x Power-Pumpe, 1x Ladegerät, 1x Netzteil für 230V Betrieb, 1x Flasche 25 kg Mischbettharz								
<b>PURAQLEEN Depotflaschen</b>								
 <b>Flasche NEU mit 25 kg Mischbettharz NEU</b> Neue Depotflasche gefüllt mit neuem Granulat, inkl. Deckel		25 kg	1 Stk	1 Stk		3.337-414.0	28	<b>720,00</b>
 <b>Flasche GEBRAUCHT mit 25 kg Mischbettharz NEU</b> Gebrauchte Depotflasche gefüllt mit neuem Granulat, inkl. Deckel		25 kg	1 Stk	1 Stk		3.345-746.0	28	<b>650,00</b>
 <b>Flasche GEBRAUCHT mit 25 kg Mischbettharz REGENERIERT</b> Ergiebigkeit 80 % vom neuen Granulat, nur erhältlich bei gleichzeitiger Rückgabe einer verbrauchten Depotflasche mit Deckel		25 kg	1 Stk	1 Stk		3.337-415.0	28	<b>580,00</b>
 <b>Flasche GEBRAUCHT mit 25 kg Mischbettharz VERBRAUCHT</b> Gutschrift bei Rückgabe einer verbrauchten Depotflasche mit Deckel		25 kg	1 Stk	1 Stk		3.337-416.0	28	<b>370,00</b>

Unverbindlich empfohlener Verkaufspreis exkl. MwSt.



# TOP-HYGIENE AUS EINER HAND.

Von Papierhandtüchern in Krankenhäusern bis hin zu Servietten Spendern in Restaurants – die Produkte und Verbrauchsmaterialien bieten Anwendern ein einzigartiges, komfortables Erlebnis und lassen sich ganz einfach auf die jeweiligen Bedürfnisse abstimmen. Das spart Zeit, Geld und Mühen. Wann immer Sie wischen, trocknen, reinigen oder polieren müssen, haben wir die perfekte Lösung. Unsere Produkte, Spender und Verbrauchsmaterialien wurden entwickelt, um die besonderen Anforderungen von Waschräumen, Industrieumgebungen, Küchen und Essbereichen zu erfüllen. So können Sie bei Ihrer Arbeit die wirklich wichtigen Dinge angehen.





















### Inhaltsverzeichnis Personal- und Betriebshygiene

Tork Matic Rollenhandtücher	Seite 243	Tork Innenabrollungen	Seite 250
Tork Xpress Papierhandtücher Multifold	Seite 243	Tork Spezialtücher	Seite 251
Tork Papierhandtücher	Seite 244	Tork Küchenrollen	Seite 251
Tork Flüssigseifen	Seite 245	Tork Xpressnap Servietten	Seite 251
Händedesinfektionsmittel	Seite 246	Servietten	Seite 252
Tork Lufterfrischer	Seite 247	Handreiniger und Seifen	Seite 252
Tork Kosmetiktücher	Seite 247	Pflege- und Hautschutzcremen	Seite 253
Hygienebeutel	Seite 247	Lufterfrischer	Seite 253
Tork Abfallbehälter	Seite 248	Beckensteine	Seite 253
Tork Toilettenausstattungen	Seite 248	Batterien	Seite 254









Produktbeschreibung	Farbe	Größe	ME	Inhalt pro ME	VE	Bestell-Nr.	UT	Preis
<b>Tork Matic Rollenhandtücher</b>								
<b>Tork Matic Rollenhandtuchspender (H1)</b> Rollenhandtuchspender aus schlagfestem Kunststoff, Restrollenfunktion, Füllstandsanzeige, abschließbar, hygienische Einzelblattentnahme, anwendungsfreundlich, einfache Befüllung und hohe Kapazität			1 Stk	1 Stk		Leihvertrag	30	
<b>Tork Matic Rollenhandtuchspender Sensor (H1)</b> Rollenhandtuchspender sensorgesteuert, aus schlagfestem Kunststoff, Restrollenfunktion, LED Füllstandsanzeige, abschließbar, Batterie-ladestandsanzeige, hygienische Einzelblattentnahme, einfache Befüllung und hohe Kapazität			1 Stk	1 Stk		Leihvertrag	30	
<b>Tork Matic Rollenhandtücher</b> 1-lagiges Tissue plus, extra lang, 6 Rollen x 280 m = 6.858 Tücher (H1)	weiß	21x24,5 cm	1 Krt	6 Rol à 280 m	28	3.345-104.0	30	<b>119,41</b>
<b>Tork Matic Rollenhandtücher</b> 2-lagige Hybridqualität, Dekorprägung, 6 Rollen x 150 m = 3.672 Tücher (H1)	blau	21x24,5 cm	1 Krt	6 Rol à 150 m	28	3.345-124.0	30	<b>59,35</b>
<b>Tork Matic Rollenhandtücher</b> 2-lagiges Tissue, Dekorprägung, 6 Rollen x 150 m = 3.672 Tücher (H1)	grün	21x24,5 cm	1 Krt	6 Rol à 150 m	28	3.338-119.0	30	<b>88,66</b>
<b>Tork Matic Rollenhandtücher</b> 2-lagige Hybridqualität, Dekorprägung, 6 Rollen x 150 m = 3.672 Tücher (H1)	weiß	21x24,5 cm	1 Krt	6 Rol à 150 m	28	3.338-128.0	30	<b>99,32</b>
<b>Tork Matic Rollenhandtücher</b> 2-lagiges Tissue plus, Dekorprägung, weich, 6 Rollen x 100 m = 2.448 Tücher (H1)	weiß	21x24,5 cm	1 Krt	6 Rol à 100 m	28	3.338-120.0	30	<b>72,67</b>
<b>Tork Xpress Papierhandtücher Multifold</b>								
<b>Tork Xpress Handtuchspender Multifold (H2)</b> Handtuchspender für Multifold-Papier aus schlagfestem Kunststoff, Einzelblattentnahme, Vorratsanzeige, abschließbar und Überfüllungsschutz			1 Stk	1 Stk		Leihvertrag	30	
<b>Tork Xpress Handtuchspender Multifold Mini (H2)</b> Handtuchspender für Multifold-Papier aus schlagfestem Kunststoff, Einzelblattentnahme, Vorratsanzeige, abschließbar und Überfüllungsschutz			1 Stk	1 Stk		Leihvertrag	30	











Unverbindlich empfohlener Verkaufspreis exkl. MwSt.

Produktbeschreibung	Farbe	Größe	ME	Inhalt pro ME	VE	Bestell-Nr.	UT	Preis
 <b>Tork Xpress Papierhandtücher Multifold</b> 2-lagiges Tissue, doppelt gefalzt, 20 Bündel x 237 = 4.740 Tücher	weiß	21x23,5 cm	1 Krt	4.740 Tücher	32	3.345-577.0	30	<b>49,51</b>
 <b>Tork Xpress Papierhandtücher Multifold</b> 2-lagige Hybridqualität, Dekorprägung, hohe Saugkraft, dreifach gefalzt, 21 Bündel x 180 = 3.780 Tücher (H2)	weiß	21x26 cm	1 Krt	3.780 Tücher	32	3.338-121.0	30	<b>58,02</b>
 <b>Tork Xpress Papierhandtücher Multifold</b> 2-lagiges Tissue plus, Dekorprägung, extra weich, höchste Saugkraft, dreifach gefalzt, 21 Bündel x 100 = 2.100 Tücher (H2)	weiß	21x34 cm	1 Krt	2.100 Tücher	32	3.338-138.0	30	<b>80,57</b>
<b>Tork Papierhandtücher</b>								
 <b>Tork Handtuchspender (H3)</b> Handtuchspender für ZZ- und Lagenfaltung aus schlagfestem Kunststoff, Vorratsanzeige, jederzeit nachfüllbar und abschließbar	weiß		1 Stk	1 Stk		3.337-670.0	30	<b>67,04</b>
 <b>Tork Handtuchspender Mini (H3)</b> Handtuchspender für ZZ- und Lagenfaltung aus schlagfestem Kunststoff, Vorratsanzeige, jederzeit nachfüllbar und abschließbar	weiß		1 Stk	1 Stk		3.337-671.0	30	<b>50,64</b>
 <b>Tork Papierhandtücher</b> 1-lagige Kreppqualität, ZZ-Falzung, 20 Bündel x 200 = 4.000 Tücher (H3)	grün	25x23 cm	1 Krt	4.000 Tücher	28	3.338-115.0	30	<b>48,89</b>
 <b>Tork Papierhandtücher</b> 1-lagige Kreppqualität, ZZ-Falzung, 20 Bündel x 250 = 5.000 Tücher (H3)	naturweiß	25x23 cm	1 Krt	5.000 Tücher	28	3.338-112.0	30	<b>33,83</b>
 <b>Tork Papierhandtücher</b> 2-lagiges Tissue plus, Dekorprägung, ZZ-Falzung, 15 Bündel x 250 = 3.750 Tücher (H3)	grün	25x23 cm	1 Krt	3.750 Tücher	28	3.338-043.0	30	<b>56,89</b>
 <b>Tork Papierhandtücher</b> 2-lagiges Tissue, ZZ-Falzung, 15 Bündel x 250 = 3.750 Tücher (H3)	naturweiß	25x23 cm	1 Krt	3.750 Tücher	28	3.338-057.0	30	<b>47,46</b>
 <b>Tork Papierhandtücher</b> 2-lagiges Tissue, weich, Dekorprägung, ZZ-Falzung, 1 5 Bündel x 250 = 3.750 Tücher (H3)	hochweiß	25x23 cm	1 Krt	3.750 Tücher	28	3.338-042.0	30	<b>87,95</b>











Produktbeschreibung	Farbe	Größe	ME	Inhalt pro ME	VE	Bestell-Nr.	UT	Preis
 <b>Tork Papierhandtücher</b> 1-lagige Kreppqualität, Lagenfaltung, 24 Bündel x 192 Tücher = 4.608 Tücher (H3)	weiß	25x31 cm	1 Krt	4.608 Tücher	28	3.338-139.0	30	<b>39,16</b>
<b>Tork Flüssigseifen</b>								
 <b>Tork Flüssigseifenspender (S1)</b> Spender für Flüssig- und Sprayseifen in 1.000 ml Flaschen, aus schlagfestem Kunststoff, ergonomischen Druckknopf, mit Sichtfenster, abschließbar und hoher Kapazität	weiß	1.000 ml	1 Stk	1 Stk		3.337-672.0	02	<b>34,88</b>
 <b>Tork Armhebelspender (S1)</b> Armhebelspender für Flüssigseifen in 1.000 ml Flaschen, aus schlagfestem Kunststoff, Armhebel für hohe Hygiene, ergonomischen Druckknopf, mit Sichtfenster, abschließbar und hoher Kapazität	weiß	1.000 ml	1 Stk	1 Stk		3.337-693.0	30	<b>52,99</b>
 <b>Tork Schaumseifenspender (S4)</b> Schaumseifenspender für 1.000 ml Flaschen, aus schlagfestem Kunststoff, ergonomischem Druckknopf, mit Sichtfenster, abschließbar und extra hoher Kapazität	weiß	1.000 ml	1 Stk	1 Stk		3.337-631.0	30	<b>44,49</b>
 <b>Tork Schaumseifenspender Sensor (S4)</b> Schaumseifenspender sensorgesteuert für 1.000 ml Flaschen, aus schlagfestem Kunststoff, LED-Anzeige, mit Sichtfenster, abschließbar und extra hoher Kapazität	weiß	1.000 ml	1 Stk	1 Stk		3.345-320.0	30	<b>86,92</b>
 <b>Tork Flüssigseifenspender Mini (S2)</b> Spender für Flüssigseifen in 475 ml Flaschen, aus schlagfestem Kunststoff, ergonomischen Druckknopf, mit Sichtfenster, abschließbar und hoher Kapazität	weiß	475 ml	1 Stk	1 Stk		3.337-677.0	30	<b>26,45</b>
 <b>Tork Flüssigseife Hair &amp; Body</b> Flüssigseife parfümiert ideal zum Duschen, milde Rezeptur für Haare und Haut, hautneutraler pH-Wert, dermatologisch getestet, 6 Flakons x 1000 ml = 6 l (S1)	blau	1.000 ml	1 Krt	6x1.000 ml		3.336-197.0	30	<b>44,59</b>
 <b>Tork Flüssigseife extra mild</b> Flüssigseife extra mild, unparfümiert und farblos, ideal für häufiges Händewaschen, rückfettend und feuchtigkeitsspendend, hautneutraler pH-Wert, dermatologisch getestet, 6 Flakons x 1000 ml = 6 l (S1)	farblos	1.000 ml	1 Krt	6x1.000 ml		3.336-204.0	30	<b>59,25</b>
 <b>Tork Dekontaminationsseife</b> Händedekontaminationsseife farblos, bakterizide, levurozide und viruzide Wirkung, entspricht EN1499, sehr gute Hautverträglichkeit, dermatologisch getestet, VAH-gelistet, 6 Flakons x 1000 ml = 6 l (S1)	farblos	1.000 ml	1 Krt	6x1.000 ml		3.345-907.0	30	<b>89,90</b>

Unverbindlich empfohlener Verkaufspreis excl. MwSt.

Produktbeschreibung	Farbe	Größe	ME	Inhalt pro ME	VE	Bestell-Nr.	UT	Preis
 <b>Tork Händedesinfektionsgel</b> Händedesinfektionsgel farblos, desinfiziert Hände schnell und ohne Wasser, bakterizid, fungizid, tuberkolizid und wirksam gegen spezielle Viren (z.B. Grippeviren wie H1N1), entspricht EN1500 (99,9% Bakterien freie Hände in 30 sec.), VAH-gelistet, enthält Betain, feuchtigkeitspendend und schützt die Haut, hautneutraler pH-Wert, dermatologisch getestet, 6 Flakons x 1000 ml = 6 l (S1)	farblos	1.000 ml	1 Krt	6x1.000 ml	3.336-202.0	30	<b>101,58</b>	
 <b>Tork Schaumseife mild</b> Schaumseife mild, parfümiert, ideal für häufiges Händewaschen, rückfettend und feuchtigkeitspendend, hautneutraler pH-Wert, dermatologisch getestet, 2.500 Händewaschvorgänge möglich, 6 Flakons x 1000 ml = 6 l (S4)	farblos	1.000 ml	1 Krt	6x1.000 ml	3.336-205.0	30	<b>93,99</b>	
 <b>Tork Händehygienschaum</b> Hygienschaum zur Händehygiene ohne Wasser, unparfümiert, dermatologisch getestet, hautneutraler pH-Wert, feuchtigkeitspendend, für häufiges Benutzen geeignet, 2.375 Anwendungen möglich, 6 Flakons x 950 ml = 5,7 l (S4)	farblos	950 ml	1 Krt	6x950 ml	3.345-696.0	30	<b>158,06</b>	
 <b>Tork Flüssigseife Hair &amp; Body Mini</b> Flüssigseife parfümiert ideal zum Duschen, milde Rezeptur für Haare und Haut, hautneutraler pH-Wert, dermatologisch getestet, 8 Flakons x 475 ml = 3,8 l (S2)	blau	475 ml	1 Krt	8x475 ml	3.336-206.0	30	<b>32,70</b>	
 <b>Tork Flüssigseife Hair &amp; Body Luxus Mini</b> Flüssigseife parfümiert ideal zum Duschen, milde Rezeptur für Haare und Haut, enthält Vitamin B5, grünen Tee und Zitronengras, hautneutraler pH-Wert, dermatologisch getestet, 8 Flakons x 475 ml = 3,8 l (S2)	grün	475 ml	1 Krt	8x475 ml	3.336-210.0	30	<b>45,92</b>	
 <b>Tork Hand &amp; Body Lotion Mini</b> Hand & Body Lotion unparfümiert und farblos, schützt und pflegt intensiv, unterstützt die natürliche Schutzschicht der Haut, zieht schnell ein, für trockene und empfindliche Haut, dermatologisch getestet, 8 Flakons x 475 ml = 3,8 l (S2)	weiß	475 ml	1 Krt	8x475 ml	3.336-207.0	30	<b>72,67</b>	
 <b>Tork Toilettensitzreiniger Mini</b> Toilettensitzreiniger zur hygienischen Reinigung des Toilettensitzes, neutralisiert schlechte Gerüche, trocknet schnell, dermatologisch getestet, reicht für 600 Anwendungen, 8 Flakons x 475 ml = 3,8 l (S2)	farblos	475 ml	1 Krt	8x475 ml	3.336-203.0	30	<b>48,48</b>	
<b>Händedesinfektionsmittel</b>								
 <b>UNiversal-Spender</b> Universalspender für Flüssigseifen und Händedesinfektionsmittel, aus Aluminium mattsilber eloxiert, Edelstahlpumpe mit verstellbarer Dosiermenge, kurzer Bedienhebel, nicht verschließbar, inkl. 500 ml Leerflasche	matt silber	500 ml	1 Stk	1 Stk	3.337-633.0	30	<b>86,03</b>	
 <b>UNiversal-Spender</b> Universalspender für Flüssigseifen und Händedesinfektionsmittel, aus Aluminium mattsilber eloxiert, Edelstahlpumpe mit verstellbarer Dosiermenge, langer Bedienhebel, nicht verschließbar, inkl. 1000 ml Leerflasche	matt silber	1.000 ml	1 Stk	1 Stk	3.337-635.0	30	<b>98,50</b>	











Produktbeschreibung	Farbe	Größe	ME	Inhalt pro ME	VE	Bestell-Nr.	UT	Preis
 <b>triformin safeDIS</b> Für die hygienische Händedesinfektion, frei von Parfüm und Farbstoffen, rückfettend und hautverträglich, bakterizid, levurozid und viruzid (inkl. Norovirus), VAH-gelistet, dermatologisch getestet, 500 ml Spenderflasche	farblos		1 Fl 1 Fl	1.000 ml 500 ml	10 20	3.336-217.0 3.336-218.0	30	<b>10,76</b> <b>6,46</b>
<b>Tork Lufterfrischer</b>								
 <b>Tork Lufterfrischer (A1)</b> Duftspender für 75 ml Duftpatronen, erfrischt ein Raumvolumen von bis zu 68 m³, bis zu 90 Tage anhaltende Frische, individuell programmierbar, geringer Energieverbrauch, digitale Anzeige (Lieferung ohne Batterie)	weiß	75 ml	1 Stk	1 Stk	3.337-680.0	30	<b>117,47</b>	
 <b>Tork Lufterfrischer (A1)</b> Duftspender für 75 ml Duftpatronen, erfrischt ein Raumvolumen von bis zu 68 m³, bis zu 90 Tage anhaltende Frische, individuell programmierbar, geringer Energieverbrauch, digitale Anzeige (Lieferung ohne Batterie)	grau	75 ml	1 Stk	1 Stk	3.337-682.0	30	<b>117,47</b>	
 <b>Tork Lufterfrischer Spray Mixed Pack</b> Duftpatronen für Lufterfrischer, enthält konzentriertes Duftöl und verbreitet guten Geruch, liefert 3.000 dosierte Sprühstöße, 4 Patronen je Duftnote (Zitrus, Frucht und Blüte), 12 Duftpatronen x 75 ml = 900 ml (A1)		75 ml	1 Krt	12x75 ml	3.336-213.0	30	<b>133,66</b>	
 <b>Tork Lufterfrischer Spray Zitrus</b> Duftpatronen für Lufterfrischer, enthält konzentriertes Duftöl und verbreitet guten Geruch, liefert 3.000 dosierte Sprühstöße, Duftnote Zitrus, 12 Duftpatronen x 75 ml = 900 ml (A1)		75 ml	1 Krt	12x75 ml	3.336-215.0	30	<b>133,66</b>	
<b>Tork Kosmetiktücher</b>								
 <b>Tork Kosmetiktuchspender (F1)</b> Aus schlagfestem Kunststoff, schützt den Karton und hält die Tücher trocken und sauber	weiß		1 Stk	1 Stk	3.337-625.0	30	<b>23,17</b>	
 <b>Tork Kosmetiktücher</b> 2-lagiges Tissue, extra weich, Einzeltücher mit ZZ-Falzung, 30 x 100 = 3.000 Tücher (F1)	weiß	20x21 cm	1 Krt	3.000 Tücher	3.344-828.0	30	<b>37,72</b>	
 <b>Tork Kosmetiktücher Würfel</b> 2-lagiges Tissue, extra weich, Einzeltücher mit ZZ-Falzung, 30 x 100 = 3.000 Tücher	weiß	20x21 cm	1 Krt	3.000 Tücher	3.345-346.0	30	<b>79,34</b>	
<b>Hygienebeutel</b>								
 <b>Spender für Hygienebeutel</b> Hygienebeutelspender aus Kunststoff, zur hygienischen Entnahme von Hygienebeuteln, einfach anzubringen und zu reinigen	weiß		1 Stk	1 Stk	3.337-661.0	30	<b>2,75</b>	
 <b>Hygiene-Beutel Universal</b> Hygienebeutel für Hygienebeutelspender, 30 Beutel pro Dispenser, 25 x 30 = 750 Beutel (B5)	weiß		1 Stk	750 Beutel	3.338-130.0	30	<b>31,82</b>	











Unverbindlich empfohlener Verkaufspreis exkl. MwSt.

Produktbeschreibung	Farbe	Größe	ME	Inhalt pro ME	VE	Bestell-Nr.	UT	Preis
<b>Tork Abfallbehälter</b>								
 <b>Tork Abfallbehälter (B1)</b> 50 l Abfallbehälter aus schlagfestem Kunststoff, ohne Deckel und zur Wandmontage geeignet	weiß	50 l	1 Stk	1 Stk		3.337-691.0	30	<b>78,72</b>
 <b>Tork Abfallbehälter (B2)</b> 60 l Abfallbehälter aus kunststoffbeschichtetem Drahtgitter und zur Wandmontage geeignet	weiß	60 l	1 Stk	1 Stk		3.337-657.0	30	<b>58,32</b>
 <b>Tork Abfallbehälter Mini (B2)</b> 20 l Abfallbehälter aus kunststoffbeschichtetem Drahtgitter, platzsparend und zur Wandmontage geeignet	weiß	20 l	1 Stk	1 Stk		3.337-656.0	30	<b>36,49</b>
 <b>Tork Damenhygienebehälter (B3)</b> 5 l Abfalleimer Mini aus schlagfestem Kunststoff, inkl. Deckel mit SoftschlieÙmechanismus, zur Wandmontage, für optimale Hygiene in der Toilettenkabine	weiß	5 l	1 Stk	1 Stk		3.337-651.0	30	<b>43,50</b>
 <b>Tork Abfallsack Mini</b> Hygienischer Abfallbeutel mit Zugband, aus Polyethylen, undurchsichtig, 10 x 50 = 500 Abfallsäcke (B3)	grau	5 l	1 Krt	500 Stk		3.338-066.0	28	<b>29,99</b>
<b>Tork Toilettenausstattungen</b>								
 <b>Tork Midi Toilettenpapierspender (T6)</b> Toilettenpapierspender für 2 Midi Rollen, aus schlagfestem Kunststoff, Vorratsanzeige, Ersatzrollenfunktion mit automatischem Rollenwechsel, abschließbar, 1 Spenderbefüllung entspricht ca. 6 Kleinrollen			1 Stk	1 Stk		Leihvertrag	30	
 <b>Tork MIDI Toilettenpapier</b> 2-lagiges Tissue, Dekorprägung, unperforiert, weich, 1 Rolle entspricht mehr als 3 Kleinrollen, 27 Rollen x 100 m = 2.700 m (T6)	weiß		1 Krt	27 Rol á 100 m	30	3.338-090.0	30	<b>51,25</b>
 <b>Tork Midi Toilettenpapier</b> 3-lagiges Tissue, Dekorprägung, unperforiert, extra weich, 1 Rolle entspricht mehr als 3 Kleinrollen, 27 Rollen x 70 m = 1.890 m (T6)	weiß		1 Krt	27 Rol á 70 m	30	3.338-065.0	30	<b>48,18</b>
 <b>Tork SmartOne Mini Toilettenpapierspender (T9)</b> Einzelblatt Toilettenpapierspender aus schlagfestem Kunststoff, robustes Design, abschließbar, Einzelblattentnahme mit reduziertem Verbrauch, einfache Befüllung und hohe Kapazität	weiß		1 Stk	1 Stk		Leihvertrag	30	
 <b>Tork SmartOne Twin Mini Toilettenpapierspender (T9)</b> Einzelblatt Doppelrollen-Toilettenpapierspender aus schlagfestem Kunststoff, robustes Design, abschließbar, Einzelblattentnahme mit reduziertem Verbrauch, einfache Befüllung und sehr hohe Kapazität	weiß		1 Stk	1 Stk		Leihvertrag	30	
 <b>Tork SmartOne Mini Toilettenpapier</b> 2-lagiges Tissue zur hygienischen Einzelblattentnahme, sehr sparsam, 112 m pro Rolle, 12 Rollen x 620 = 7.440 Blatt (T9)	weiß	13,4x18 cm	1 Pkg	1344 m	48	3.345-849.0	30	<b>39,90</b>













Produktbeschreibung	Farbe	Größe	ME	Inhalt pro ME	VE	Bestell-Nr.	UT	Preis
 <b>Tork Toilettenpapierspender Kleinrolle (T4)</b> Toilettenpapierspender für 2 klassische Kleinrollen, aus schlagfestem Kunststoff, Vorratsanzeige und abschließbar	weiß		1 Stk	1 Stk		3.337-683.0	30	<b>61,19</b>
 <b>Tork Toilettenpapier Kleinrollen</b> 2-lagiges Tissue, geprägt, perforiert, 64 Rollen x 250 Blatt = 16.000 Blatt (T4)	weiß	9,4x11,5 cm	1 Pkg	64 Rol á 250 Blatt	27	3.338-108.0	30	<b>20,09</b>
 <b>Tork Toilettenpapier Kleinrollen</b> 2-lagiges Tissue, Honigwabenprägung, perforiert, Großverbraucherrolle, 30 Rollen x 400 Blatt = 12.000 Blatt (T4)	naturweiß	9,4x11,5 cm	1 Pkg	30 Rol á 400 Blatt	40	3.338-106.0	30	<b>17,73</b>
 <b>Tork Toilettenpapier Kleinrollen</b> 2-lagiges Tissue, Honigwabenprägung, perforiert, Großverbraucherrolle, 30 Rollen x 400 Blatt = 12.000 Blatt (T4)	weiß	9,4x11,5 cm	1 Pkg	30 Rol á 400 Blatt	40	3.338-105.0	30	<b>25,52</b>
 <b>Tork Toilettenpapier Kleinrollen</b> 3-lagiges Tissue, extra weich, Honigwabenprägung, perforiert, 30 Rollen x 250 Blatt = 7.500 Blatt (T4)	hochweiß	9,4x12 cm	1 Pkg	30 Rol á 250 Blatt	40	3.338-109.0	30	<b>20,91</b>
 <b>Tork Toilettenpapier Kleinrollen</b> 3-lagiges Tissue, perforiert, Dekorprägung, extra weich, 9 x 8 x 250 Blatt = 18.000 Blatt (T4)	weiß	9,4x12 cm	1 Pkg	72 Rol á 250 Blatt	18	3.345-345.0	30	<b>35,98</b>
 <b>Tork Toilettenpapier Kleinrollen</b> 4-lagiges Tissue, Honigwabenprägung, extra weich, perforiert, 7 x 6 Rollen x 150 Blatt = 6.300 Blatt (T4)	super-hochweiß	9,4x12,5 cm	1 Pkg	42 Rol á 150 Blatt	30	3.338-141.0	30	<b>36,80</b>
 <b>Tork Mini Jumbo Twin Spender (T2)</b> Toilettenpapierspender für 2 Mini Jumbo Rolle aus schlagfestem Kunststoff, Vorratsanzeige, Ersatzrollenfunktion, Papierbremse, abschließbar, 1 Spenderbefüllung entspricht ca. 16 Kleinrollen	weiß		1 Stk	1 Stk		3.337-628.0	30	<b>98,00</b>
 <b>Tork Mini Jumbo Spender (T2)</b> Toilettenpapierspender für 1 Mini Jumbo Rolle aus schlagfestem Kunststoff, Vorratsanzeige, Papierbremse, Restrollenfunktion, abschließbar und hohe Kapazität	weiß		1 Stk	1 Stk		3.337-643.0	02	<b>43,45</b>
 <b>Tork Mini Jumbo Toilettenpapier</b> 2-lagiges Tissue, Dekorprägung, perforiert, weich, 12 Rollen x 170 m = 2.040 m (T2)	weiß	10x20 cm	1 Krt	12 Rol á 170 m	36	3.338-110.0	30	<b>46,95</b>
 <b>Tork Mini Jumbo Toilettenpapier</b> 3-lagiges Tissue, Dekorprägung, perforiert, extra weich, 12 Rollen x 120 m = 1.440 m (T2)	weiß	10x20 cm	1 Krt	12 Rol á 120 m	36	3.338-059.0	30	<b>49,20</b>





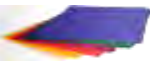
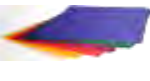
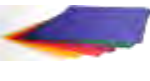
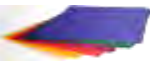
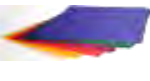
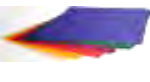
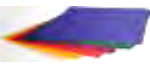
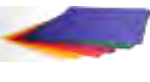
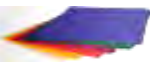
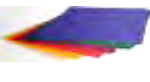



Unverbindlich empfohlener Verkaufspreis exkl. MwSt.

Produktbeschreibung	Farbe	Größe	ME	Inhalt pro ME	VE	Bestell-Nr.	UT	Preis
 <b>Tork Jumbo Rollen Spender (T1)</b> Toilettenpapierspender für Jumbo Rollen, aus schlagfestem Kunststoff, Restrollenfunktion, Vorratsanzeige, Papierbremse, abschließbar und hoher Kapazität	weiß		1 Stk	1 Stk		3.337-684.0	30	<b>56,58</b>
 <b>Tork Jumbo Rolle Toilettenpapier</b> 1-lagiges Tissue, perforiert, 6 Rollen x 500 m = 3.000 m (T1)	weiß	10x20 cm	1 Pkg	6 Rol á 500 m	36	3.345-639.0	30	<b>52,99</b>
 <b>Tork Jumbo Toilettenpapier</b> 2-lagiges Tissue, perforiert, ungeprägt, 6 Rollen x 380 m = 2.280 m (T1)	weiß	10x20 cm	1 Pkg	6 Rol á 380 m	36	3.338-107.0	30	<b>30,24</b>
<b>Tork Reflex Innenabrollungssysteme</b>								
 <b>Tork Reflex Einzelblatt Innenabrollungsspender (M4)</b> Einzelblatt Innenabrollungsspender aus schlagfestem Kunststoff, abschließbar, Einzelblattentnahme mit reduziertem Verbrauch, einfache Befüllung und mittlere Kapazität	weiß		1 Stk	1 Stk		Leihvertrag	30	
 <b>Tork Reflex Einzelblatt Innenabrollung</b> 1-lagiges Tissue, perforiert, ideal für die Glasreinigung, geeignet für unterschiedliche Wischarbeiten und zum Abwischen von Händen, 300 m pro Rolle, 6 Rollen x 857 = 5.142 Tücher (M4)	weiß	35x20 cm	1 Pkg	1800 m	40	3.345-818.0	30	<b>39,90</b>
 <b>Tork Reflex Einzelblatt Innenabrollung</b> 2-lagiges Tissue, perforiert, ideal zum Aufnehmen von Flüssigkeiten, unterschiedliche Wischarbeiten und zum Abwischen von Händen, 150 m pro Rolle, 6 Rollen x 450 = 2.700 Tücher (M4)	weiß	33,5x19,5 cm	1 Pkg	900 m	24	3.345-905.0	30	<b>49,90</b>
<b>Tork Innenabrollungen</b>								
 <b>Tork Innenabrollungsspender (M2)</b> Innenabrollungsspender aus schlagfestem Kunststoff, abschließbar oder per Knopfdruck zu öffnen, flexible Tuchlänge und mittleres Fassungsvermögen	weiß		1 Stk	1 Stk		3.337-685.0	30	<b>62,42</b>
 <b>Tork Innenabrollungsspender Mini (M1)</b> Innenabrollungsspender aus schlagfestem Kunststoff, kompakt - passt in enge Räume, abschließbar oder per Knopfdruck zu öffnen, flexible Tuchlänge	weiß		1 Stk	1 Stk		3.337-686.0	30	<b>45,92</b>
 <b>Tork Innenabrollung</b> 1-lagiges Tissue, unperforiert, ungeprägt, 6 Rollen x 350 m = 2.100 m (M2)	weiß		1 Pkg	6 Rol á 350 m		3.338-133.0	30	<b>32,19</b>
 <b>Tork Innenabrollung</b> 1-lagiges Tissue plus, perforiert, ideal für die Glasreinigung, 165 m pro Rolle, 6 Rollen x 471 = 2.828 Tücher (M2)	weiß	19,5x35 cm	1 Pkg	6 Rol á 165 m		3.338-124.0	30	<b>44,59</b>
 <b>Tork Innenabrollung</b> 2-lagige Hybrid Qualität, perforiert, ideal zum Aufwischen von Flüssigkeiten, 125 m pro Rolle, 6 Rollen x 368 = 2.205 Tücher (M2)	weiß	23,5x34 cm	1 Pkg	6 Rol á 125 m		3.338-135.0	30	<b>69,39</b>







Produktbeschreibung	Farbe	Größe	ME	Inhalt pro ME	VE	Bestell-Nr.	UT	Preis
 <b>Tork Innenabrollung Mini</b> 1-lagiges Tissue, unperforiert, 11 Rollen x 120 m = 1.320 m (M1)	weiß		1 Pkg	11 Rol á 120 m		3.338-142.0	30	<b>42,33</b>
<b>Tork Spezialtücher</b>								
 <b>Tork Performance Einzeltuchspender (W4)</b> Einzeltuchspender aus schlagfestem Kunststoff, zur hygienischen Einzeltuchentnahme, flexible Montageoptionen, spritzwassergeschützt, abschließbar oder per Knopfdruck zu öffnen, leicht nachzufüllen und mittleres Fassungsvermögen	weiß/türkis		1 Stk	1 Stk		3.337-701.0	30	<b>40,80</b>
 <b>Tork Einzelblatt Spezialtücher</b> 1-lagige Vliesstofftücher, perforiert, reißfest, fusselfarm, mit Reinigungsmittel einsetzbar, Mehrfachverwendung möglich, 5 x 100 = 500 Tücher (W4)	weiß	38,5x43,5 cm	1 Krt	500 Tücher		3.338-125.0	30	<b>114,08</b>
 <b>Tork Spezialtuch im Spendereimer (W10)</b> 1-lagige Vliesstofftücher, perforiert, fusselfarm, für den Einsatz mit Reinigungs- und Desinfektionsmittel geeignet, im Spendereimer mit wieder-verschließbarem Deckel, Eimer inkl. 200 Tücher	türkis	16,5x30 cm	1 Stk	200 Tücher	4	3.345-649.0	30	<b>45,72</b>
 <b>Tork Spezialtuch</b> 1-lagige Vliesstofftücher, perforiert, fusselfarm, für den Einsatz mit Reinigungs- und Desinfektionsmittel geeignet, Nachfüllung für Spendereimer, 4 Rollen x 200 = 800 Tücher (W10)	türkis	16,5x30 cm	1 Krt	800 Tücher	70	3.345-650.0	30	<b>145,86</b>
 <b>DESIFOR-QUICK PLUS WIPES</b> Gebrauchsfertige, desinfizierende, alkoholische Tücher zur rückstandsfreien Schnelldesinfektion, ohne Farb- und Duftstoffe, wirkt bakterizid, levurozid, begrenzt viruzid (inkl. Noroviren), VAH- und DVG-gelistet	weiß		1 Dose	120 Tücher	12	3.345-034.0	28	<b>20,50</b>
<b>Tork Küchenrollen</b>								
 <b>Tork Küchenrolle</b> 2-lagiges Tissue, Strukturprägung, perforiert, 64 Blatt pro Rolle, 12 x 4 x 64 = 3.072 Tücher	weiß	24x26 cm	1 Pkg	48 Rol á 64 Blatt	14	3.338-132.0	30	<b>35,88</b>
<b>Tork Xpressnap Servietten</b>								
 <b>Tork Xpressnap Steh- und Wandspender (N4)</b> Serviettenspender aus Kunststoff mit integrierter Werbefläche, Wandmontage möglich, verbesserte Hygiene und reduzierter Serviettenverbrauch dank Einzelentnahme, Fassungsvermögen bis zu 1.100 Servietten	grau		1 Stk	1 Stk		3.337-658.0	30	<b>84,56</b>
 <b>Tork Xpressnap Thekenspender (N4)</b> Serviettenspender aus Kunststoff mit integrierter Werbefläche auf beiden Seiten, horizontale und vertikale Verwendung möglich, verbesserte Hygiene und reduzierter Serviettenverbrauch dank Einzelentnahme, Fassungsvermögen bis zu 550 Servietten	grau		1 Stk	1 Stk		3.337-649.0	30	<b>51,40</b>
 <b>Tork Xpressnap Tischspender (N4)</b> Serviettenspender aus Kunststoff mit integrierter Werbefläche auf beiden Seiten, verbesserte Hygiene und reduzierter Serviettenverbrauch dank Einzelentnahme, Fassungsvermögen bis zu 275 Servietten	grau		1 Stk	1 Stk		3.337-689.0	30	<b>42,33</b>

Unverbindlich empfohlener Verkaufspreis exkl. MwSt.

Produktbeschreibung	Farbe	Größe	ME	Inhalt pro ME	VE	Bestell-Nr.	UT	Preis
 <b>Tork Xpressnap Spenderservietten</b> 1-lagiges Tissue, 1/4 Falz, Serviettenbündel in Folie für mehr Hygiene, 8 x 5 x 225 Stk = 9.000 Servietten (N4)	weiß	33x21,6 cm	1 Krt	9.000 Stk		3.338-039.0	30	<b>112,75</b>
 <b>Tork Xpressnap Spenderservietten</b> 2-lagiges Tissue, 1/2 Falz, extra soft, Serviettenbündel in Folie für mehr Hygiene, 8 x 5 x 200 Stk = 8.000 Servietten (N4)	weiß	16,5x21,6 cm	1 Krt	8.000 Stk		3.338-041.0	30	<b>117,57</b>
<b>Servietten</b>								
 3-lagig, 1/4 Falz	weiß	24x24 cm	1 Krt	3.000 Stk		3.338-044.0	30	<b>82,51</b>
 1-lagig, 1/4 Falz	weiß	33x33 cm	1 Krt	5.000 Stk		3.338-136.0	30	<b>48,18</b>
 2-lagig, 1/8 Falz	weiß	33x33 cm	1 Krt	2.000 Stk		3.345-811.0	30	<b>43,26</b>
 2-lagig, 1/4 Falz	weiß	33x33 cm	1 Krt	2.000 Stk		3.345-810.0	30	<b>43,26</b>
 2-lagig, 1/4 Falz	weiß	40x40 cm	1 Krt	2.000 Stk		3.338-049.0	30	<b>65,09</b>
 3-lagig, 1/8 Falz	weiß	39x39 cm	1 Krt	1.200 Stk		3.345-859.0	30	<b>55,35</b>
 3-lagig, 1/4 Falz	weiß	39x39 cm	1 Krt	1.200 Stk		3.345-767.0	30	<b>53,10</b>
 3-lagig, 1/4 Falz	bordeaux	33x33 cm	1 Krt	1.000 Stk		3.345-059.0	30	<b>34,07</b>
 3-lagig, 1/4 Falz	blau	33x33 cm	1 Krt	1.000 Stk		3.345-060.0	30	<b>34,07</b>
 3-lagig, 1/4 Falz	gelb	33x33 cm	1 Krt	1.000 Stk		3.345-058.0	30	<b>34,07</b>
 3-lagig, 1/4 Falz	grün	33x33 cm	1 Krt	1.000 Stk		3.345-061.0	30	<b>34,07</b>
 3-lagig, 1/4 Falz	creme	33x33 cm	1 Krt	1.000 Stk		3.345-057.0	30	<b>34,07</b>
 3-lagig, 1/4 Falz	bordeaux	40x40 cm	1 Krt	1.000 Stk		3.345-064.0	30	<b>47,63</b>
 3-lagig, 1/4 Falz	blau	40x40 cm	1 Krt	1.000 Stk		3.345-065.0	30	<b>47,63</b>
 3-lagig, 1/4 Falz	gelb	40x40 cm	1 Krt	1.000 Stk		3.345-063.0	30	<b>47,63</b>
 3-lagig, 1/4 Falz	grün	40x40 cm	1 Krt	1.000 Stk		3.345-066.0	30	<b>47,63</b>
 3-lagig, 1/4 Falz	creme	40x40 cm	1 Krt	1.000 Stk		3.345-062.0	30	<b>47,63</b>
<b>Handreiniger und Seifen</b>								
 <b>Puriton 9000 S</b> Seifenschaum-Spender für 650 ml Patrone oder Nachfüllbehälter	weiß	650 ml	1 Stk	1 Stk		3.337-618.0	30	<b>67,98</b>
 <b>Seifenschaum Naturfrisch</b> Hautfreundliche, dermatologisch und allergietestete und sehr sparsame Schaumseife, 650 ml Flakon für Puriton 9000 S Spender	gelb	650 ml	1 Krt	9x650 ml	5	3.336-191.0	30	<b>60,08</b>
 <b>Puriton 508</b> Handreiniger-Spender für 1000 ml Patrone	weiß	1000 ml	1 Stk	1 Stk		3.337-619.0	30	<b>71,30</b>
 <b>Handreiniger Abrasoft</b> Leicht abrasiver, cremiger und stark reinigender Handreiniger, ideal für stark verschmutzte Hände, alkalifrei und gut rückfettend, 1000 ml Flakon für Puriton 508 Spender	gelb	1.000 ml	1 Krt	6x1.000 ml		3.336-192.0	30	<b>69,26</b>

Produktbeschreibung	Farbe	Größe	ME	Inhalt pro ME	VE	Bestell-Nr.	UT	Preis
 <b>Seifencreme Economic</b> Parfüm- und alkalifreie, hautfreundliche, dermatologisch getestete und sehr sparsame Flüssigseife	blau	10 l	1 Kan	10 l	60	3.336-190.0	30	<b>36,82</b>
 <b>Handreiniger Abrasoft</b> Leicht abrasiver, cremiger und stark reinigender Handreiniger, ideal für stark verschmutzte Hände, alkalifrei und gut rückfettend	gelb	10 l	1 Kan	10 l	60	3.336-193.0	30	<b>102,41</b>
 <b>Universal-Spender für Handreiniger</b> Universalspender für reibemittelhaltige Handreiniger, aus Aluminium mattsilber eloxiert, Edelstahlpumpe, kurzer Bedienhebel, nicht verschleißbar, inkl. 1000 ml Leerflasche	matt silber	1.000 ml	1 Stk	1 Stk		3.345-028.0	30	<b>93,11</b>
<b>Pflege- und Hautschutzcremen</b>								
 <b>Handcreme Olive</b> Zur Pflege von Haut und Händen	weiß		1 Stk	50 ml	100	3.345-674.0	30	<b>3,98</b>
 <b>triformin protect</b> Schützt die Haut bei arbeitstäglichen Belastungen im Gesundheitswesen wie z.B. Krankenhäuser sowie in Lebensmittelverarbeitenden Betrieben wie z.B. Großküchen, sehr ergiebige W/O-Emulsion, nachhaltiger Schutz vor Austrocknung, sehr gute Hautverträglichkeit, dermatologisch getestet, 100 ml Tube	weiß		1 Fl 1 Stk	500 ml 100 ml	6 12	3.336-211.0 3.336-212.0	30 30	<b>30,34</b> <b>9,12</b>
 <b>Universal-Spender</b> Universalspender für Flüssigseifen und Händedesinfektionsmittel, aus Aluminium mattsilber eloxiert, Edelstahlpumpe mit verstellbarer Dosiermenge, kurzer Bedienhebel, nicht verschleißbar, inkl. 500 ml Leerflasche	matt silber	500 ml	1 Stk	1 Stk		3.337-633.0	30	<b>86,03</b>
<b>Lufterfrischer</b>								
 <b>Lufterfrischer Febreze Frühlingserwachen</b> Beseitigt Toilettengerüche und erfrischt die Luft, der sanfte Sprühnebel beseitigt Gerüche und hinterlässt eine zarte Frische, sprüht mit Luftstickstoff, einem natürlichen Bestandteil, nicht brennbar			1 Stk	300 ml	6	3.336-072.0	29	<b>5,64</b>
 <b>Fin-Air</b> Luft- und Textilerfrischer mit Geruchsneutralisator, Pumpdose			1 Stk	200 ml	18	3.336-228.0	30	<b>11,12</b>
<b>Beckensteine</b>								
 <b>Uripur Beckensteine Citrus</b> Beseitigt schlechte Gerüche und verhindert Kalk und Urinsteinablagerungen, wirkt desodorierend und sorgt für hygienische Frische, ohne Paradichlorbenzol und Phosphate, auf Basis biologisch abbaubarer Tenside			1 Eim	1 kg	10	3.336-227.0	30	<b>12,85</b>

Unverbindlich empfohlener Verkaufspreis exkl. MwSt.

	Produktbeschreibung	Farbe	Größe	ME	Inhalt pro ME	VE	Bestell-Nr.	Preis
<b>Batterien</b>								
	<b>AA Duracell Industrial</b> MN1500/LR6, 1,5 V				1 Pkg	10	3.345-459.0	<b>3,90</b>
								<b>Dauertiefpreis!</b>
	<b>AAA Duracell Industrial</b> MN2400/LR03, 1,5 V				1 Pkg	10	3.345-460.0	<b>3,90</b>
								<b>Dauertiefpreis!</b>
	<b>C Duracell Industrial</b> MN1400/LR14, 1,5 V				1 Pkg	5	3.345-461.0	<b>7,90</b>
								<b>Dauertiefpreis!</b>
	<b>D Duracell Industrial</b> MN1300/LR20, 1,5 V				1 Pkg	5	3.345-462.0	<b>10,90</b>
								<b>Dauertiefpreis!</b>
	<b>9V Duracell Industrial</b> MN1604/6LF22, 9,0 V			1 Pkg	10 Stk	5	3.345-463.0	<b>11,90</b>
								<b>Dauertiefpreis!</b>
	<b>2032 Lithium Duracell</b> DL2032/CR2032, 3,0 V			1 Pkg	1 Stk	100	3.337-073.0	<b>0,90</b>
								<b>Dauertiefpreis!</b>

Unverbindlich empfohlener Verkaufspreis exkl. MwSt.













## SAUBERKEIT AUF HAUBENNIVEAU.

Das Profisystem für wirtschaftliche Hygiene in Gastronomie, Hotellerie und Profi-Küchen. Zuverlässige Reinigungsergebnisse garantiert, egal, ob maschinelles oder manuelles Spülen, ob Bandgeschirrspülanlage, Haubengeschirrspüler oder ein Untertischgerät – glänzende Ergebnisse für alle Maschinentypen und Herstellerfabrikate – Hand drauf!







### Inhaltsverzeichnis Küchenhygiene

Gläser- und Bistoreiniger	Seite 257	Edelstahl-Pflegemittel	Seite 260
Geschirreiniger flüssig	Seite 257	Spezial-Reiniger	Seite 260
Geschirreiniger	Seite 257	Regeneriersalze	Seite 260
Klarspüler	Seite 258	Rational Produkte	Seite 261
Compact Systeme	Seite 258	Dosiersysteme	Seite 262
Spülmittel und Kraftreiniger	Seite 259	Zumischgeräte und Dosierhilfen	Seite 262
Desinfektionsmittel	Seite 260		









Produktbeschreibung	Anwendung	Eigenschaften	Gebindegröße	VE	Bestell-Nr.	UT	Preis
<b>Gläser- und Bistoreiniger</b>							
 <b>Gläser-/Bistoreiniger FR 40</b> Mit besonderer Formel für die wirksame Entfernung von Getränkeresten aller Art	Maschinelles Geschirrspülen		12 kg		3.336-126.0	29	<b>61,81</b>
 <b>Gläser-/Bistoreiniger „Plus“ FR 45</b> Entfernt wirksam Getränkereste aller Art, Kaffee- und Teeansammlungen sowie leicht angetrocknete Speisereste, besonders wirksam für den Hartwasserbereich, NTA-frei	Maschinelles Geschirrspülen		25 kg 12 kg		3.345-657.0 3.345-656.0	29	<b>112,44</b> <b>60,37</b>
<b>Geschirreiniger flüssig</b>							
 <b>Intensivreiniger FR 6100</b> Entfernt besonders hartnäckige Rückstände und angebrannte Speisereste, mit geruchsneutraler Oxi-Kraft, geeignet für Porzellan, Edelstahl und Kunststoffgeschirr	Maschinelles Geschirrspülen		260 kg 25 kg 12 kg		3.336-139.0 3.336-138.0 3.336-137.0	29	<b>1.169,32</b> <b>115,52</b> <b>63,45</b>
 <b>Intensivreiniger „Plus“ FR 6800</b> Entfernt wirkungsvoll stark angetrocknete Speisereste, insbesondere hartnäckige Stärkeablagerungen und Eiweiß, sehr gutes Fettlösevermögen, speziell für den Weichwassereinsatz entwickelt, geeignet für Porzellan, Edelstahl und Kunststoffgeschirr	Maschinelles Geschirrspülen		25 kg		3.336-140.0	29	<b>112,14</b>
 <b>Universal Hygienereiniger FR 8400</b> Entfernt wirksam Rückstände und stärkere Verschmutzungen aller Art, auch für Kaffee- und Teegeschirr geeignet, geeignet für Porzellan, Edelstahl und Kunststoffgeschirr	Maschinelles Geschirrspülen		25 kg 12 kg		3.336-132.0 3.336-131.0	29	<b>107,93</b> <b>59,86</b>
 <b>Universal Hygienereiniger „Plus“ FR 8700</b> Sehr gute Reinigungsleistung bei Speiserückständen aller Art, auch für Kaffee- und Teegeschirr geeignet, mit besonderer Formel für den Einsatz bei harten Betriebswässern	Maschinelles Geschirrspülen		25 kg 12 kg		3.336-134.0 3.336-133.0	29	<b>119,82</b> <b>64,47</b>
 <b>Spezialreiniger mit Alu-Schutzformel FR 65</b> Spezial-Reiniger für die Gastronomie/Hotellerie sowie für Bäckerei- und Metzgereibetriebe, bietet hohen Materialschutz auch für Edelstahl und Aluminium	Maschinelles Geschirrspülen		25 kg		3.336-141.0	29	<b>113,88</b>
<b>Geschirreiniger</b>							
 <b>Universalreiniger pulverförmig PR 30</b> Universell einsetzbar, entfernt wirksam Speisereste aller Art, besonders effektiv auch gegen Tee- und Kaffee-Rückstände, geeignet für alle Arten von Geschirr, auch für Aluminium	Maschinelles Geschirrspülen		10 kg		3.336-143.0	29	<b>44,06</b>
 <b>Geschirreiniger-Tabs neodisher® Tabs</b> Reinigungstabs zum Einsatz in Eintankmaschinen, tablettentform, frei von Aktivchlor, für alle Arten von Geschirr, Tabs à 20 g = 60 Tabs	Maschinelles Geschirrspülen		1,2 kg		3.336-095.0	29	<b>22,64</b>



Unverbindlich empfohlener Verkaufspreis exkl. MwSt.

Produktbeschreibung	Anwendung	Eigenschaften	Gebindegröße	VE	Bestell-Nr.	UT	Preis
 <b>Grundreiniger Pulver PR Ultra</b> Entfernt besonders wirkungsvoll starke Verschmutzungen wie z.B. Stärke und Eiweiß, geeignet für Geschirr und Besteck aus Glas, Porzellan, Kunststoff und Edelstahl, frei von Aktivchlor	Maschinelles Geschirrspülen		1 kg		3.345-319.0	29	<b>8,67</b>
<b>Klarspüler</b>							
 <b>Klarspüler K 1</b> PH-neutral, universell einsetzbar, dekoriertes Spülgut wird wirksam geschont	Maschinelles Geschirrspülen		200 kg 20 kg 10 l		3.336-150.0 3.336-149.0 3.336-148.0	29	<b>1.003,99</b> <b>101,89</b> <b>52,07</b>
 <b>Klarspüler K 2</b> Zitronensäure, universell einsetzbar, besonders gut für Spülgut aus Kunststoff geeignet	Maschinelles Geschirrspülen		200 kg 20 kg 10 l		3.336-154.0 3.336-153.0 3.336-152.0	29	<b>1.142,98</b> <b>115,93</b> <b>60,58</b>
 <b>Gläserklarspüler K 3</b> Empfindliche Gläser und Dekore werden wirksam geschont, der Schaum gezapfter Biere bleibt erhalten	Maschinelles Geschirrspülen		10 l		3.336-151.0	29	<b>51,35</b>
<b>Compact Systeme</b>							
 <b>Geschirrrreiniger CP 100</b> Pulverförmiger, alkalischer Reiniger mit intensiver Reinigungswirkung gegen hartnäckige Verschmutzungen wie z.B. Stärke und Eiweiß, sowie angetrocknete Kaffee- und Teerückstände, mit Aktivchlor	Maschinelles Geschirrspülen		2x5 kg		3.336-145.0	29	<b>76,88</b>
 <b>Geschirrrreiniger CP 140</b> Pulverreiniger mit entschäumender Wirkung und Intensiv-Formel gegen starke Verschmutzungen, entfernt Speisereste aller Art - auch angetrocknete, angebackene oder schwer entfernbare	Maschinelles Geschirrspülen		2x5 kg		3.336-147.0	29	<b>76,88</b>
 <b>Geschirrrreiniger CP 220</b> Pulverförmiger, alkalischer Reiniger mit intensiver Reinigungswirkung, entfernt Speisereste aller Art und Gerbstoffrückstände, insbesondere angetrocknete, angebackene und schwer entfernbare Stärkeablagerungen, besonders wirksam für den Hartwasserbereich	Maschinelles Geschirrspülen		2x5 kg		3.345-435.0	29	<b>122,90</b>
 <b>Spezialklarspüler K4</b> Hochkonzentriert, besonders schaumdämpfend, geeignet für Gläser, Geschirr, Bestecke und Gerätschaften aus Glas, Porzellan, Kunststoff, Edelstahl und Aluminium, verhindert unerwünschte Schaumbildung, nur in Verbindung mit einer weigomatic PD compact Plus Anlage geeignet	Maschinelles Geschirrspülen		6x2 l		3.336-146.0	29	<b>85,90</b>
 <b>weigomatic PD compact L</b> Pulverdosiervorrichtung für Gastro Star Compact System, nicht für die Verwendung mit Klarspüler-Patronen geeignet, ohne Leitwertsensor				1	3.335-952.0	29	<b>1.820,70</b>
 <b>weigomatic PD compact plus L</b> Pulverdosiervorrichtung für Gastro Star Compact System, auch für die Verwendung von Klarspüler-Patronen geeignet, ohne Leitwertsensor				1	3.335-905.0	29	<b>1.990,00</b>









Produktbeschreibung	Anwendung	Eigenschaften	Gebindegröße	VE	Bestell-Nr.	UT	Preis
<b>Spülmittel und Kraftreiniger</b>							
 <b>Handspülmittel CitroExpress</b> Universell einsetzbares, leicht duftendes und schäumendes Handspülmittel mit guter Schmutzlösekraft	Manuelles Geschirrspülen		10 l		3.336-159.0	29	<b>23,46</b>
 <b>Universalspülmittel CitroClean</b> Für das manuelle Geschirrspülen, besonders materialfreundlich, für Geschirr, Oberflächen und Geräte	Manuelles Geschirrspülen		12x1 l 1 l		3.336-155.0 3.336-157.0	29	<b>55,79</b> <b>5,41</b>
 <b>Hochleistungsuniversalreiniger UniClean</b> Mit starker Fettlösekraft, löst auch hartnäckige Verschmutzungen, für alle Oberflächen und Geräte	Manuelle Reinigung - Unterhaltsreinigung		10 l 12x1 l 1 l		3.336-166.0 3.336-164.0 3.336-165.0	29	<b>54,16</b> <b>76,91</b> <b>7,55</b>
 <b>Intensivkraftreiniger GrillClean</b> Für das Entfernen von Fett- und Ölrückständen in Grillgeräten, Friteusen und Backöfen, für Aluminium und lackierte Oberflächen nicht geeignet	Manuelle Reinigung - Unterhaltsreinigung		12 kg 12x750 ml 750 ml		3.336-178.0 3.336-180.0 3.336-181.0	29	<b>81,09</b> <b>104,24</b> <b>9,59</b>
 <b>Vorreiniger PreClean</b> Schaumarmer Tauch- bzw. Vorreiniger für Bestecke, Geschirr, Töpfe und Arbeitsgeräte	Manuelles Geschirrspülen		10 l		3.336-168.0	29	<b>63,14</b>
 <b>Entkalker EK</b> Entfernt wirksam Kalkablagerungen, Schmutz und Rost in Spülmaschinen aller Art	Manuelle Reinigung - Unterhaltsreinigung		12 kg		3.336-174.0	29	<b>66,81</b>
 <b>CombiClean</b> Entfernt effektiv Fett- und Eiweißverschmutzungen in Garraum und Gerät, auch für Kombidämpfer mit automatischem Reinigungsprogramm, Grills und Friteusen verwendbar	Manuelle Reinigung - Küchenreinigung - Gerätereinigung		10 l		3.336-169.0	29	<b>54,37</b>
 <b>neodisher® CombiDry</b> Für Kombidämpfer	Manuelle Reinigung - Küchenreinigung - Gerätereinigung		10 l		3.336-114.0	29	<b>79,97</b>
 <b>neodisher® floor active</b> Kraftvolle Reinigung von stark verschmutzten Fußböden und Wänden	Manuelle Reinigung - Grundreinigung - Unterhaltsreinigung		10 l		3.336-101.0	29	<b>100,57</b>
 <b>neodisher® floor special</b> Kraftvolle Reinigung von stark verschmutzten Fußböden und Wänden	Manuelle Reinigung - Grundreinigung - Unterhaltsreinigung		10 l		3.336-103.0	29	<b>116,69</b>







Unverbindlich empfohlener Verkaufspreis exkl. MwSt.

Produktbeschreibung	Anwendung	Eigenschaften	Gebinde- größe	VE	Bestell-Nr.	UT	Preis
<b>Desinfektionsmittel</b>							
 <b>Desinfektionsreiniger CleanDis</b> Für die Reinigung und Desinfektion von Geräten, Arbeitsflächen und Fußböden in nur einem Arbeitgang, begutachtete Wirkung (nach EN 1276, EN 1650, EN 13697) - bakterizid und levurozid (wirksam gegen Hefepilze), begrenzt viruzid (Grippeviren, H1N1, HIV, HBV, HCV), ÖGHMP-gelistet	Manuelle Reinigung - Unterhaltsreinigung - Desinfektion		10 l		3.336-171.0	29	<b>77,11</b>
 <b>Alkoholisches Schnelldesinfektionsmittel QuickDis</b> Für die schnelle Zwischendesinfektion von zuvor gereinigten Flächen und Geräten, begutachtete Wirkung (nach EN 1276, EN 1650, EN 13697) - bakterizid, fungizid und begrenzt viruzid (Grippeviren, H1N1, HIV, HBV, HCV) und gegen Noroviren, wirksam gegen Hefe- u. Schimmelpilze, schnelle Wirksamkeit (15 Sek.), rückstandsfreie Abtrocknung, ÖGHMP-gelistet	Manuelle Reinigung - Desinfektion		12x750 ml 750 ml		3.336-172.0 3.336-173.0	29	<b>120,97</b> <b>11,53</b>
 <b>Sprühdesinfektion Sintoquick</b> Gebrauchsfertige Schnelldesinfektion auf der Basis von Ethanol, speziell für den Medizin-, Küchen- und Lebensmittelbereich, parfüm- und rückstandsfrei, wirksam gegen Noro-Viren, Rota-Viren und Tuberkulose-Bakterien, ÖGHMP-gelistet	Manuelle Reinigung - Desinfektion	neutral pH-Wert: 7,0	10 l 6x1 l	60 48	3.334-063.0 3.334-064.0	29	<b>75,89</b> <b>60,79</b>
<b>Edelstahl-Pflegemittel</b>							
 <b>Edelstahlreiniger neoblank® Spray</b> Zur Entfernung von Wasserstreifen, Flecken, Anlaufarben und Fingerabdrücken von Edelstahl	Manuelle Reinigung - Pflege		12x400 ml 400 ml		3.336-118.0 3.336-117.0	29	<b>176,36</b> <b>20,20</b>
<b>Spezial-Reiniger</b>							
 <b>Espressomaschinen-Reiniger neodisher® CM Tabs</b> Zur Entfernung von Gerbstoffen und Kaffeeöl aus Espressomaschinen und Kaffeeautomaten	Manuelle Reinigung - Küchenreinigung - Gerätereinigung		400 g		3.336-110.0	29	<b>20,30</b>
 <b>Kaffeemaschinen-Entkalker neodisher® CM spezial</b> Entkalker für Kaffeemaschinen (Pulver)	Manuelle Reinigung - Küchenreinigung - Gerätereinigung		1 kg		3.336-124.0	29	<b>21,42</b>
 <b>Desinfektionsreiniger neoform CM dis</b> Bakterizid, fungizid, DVG-gelistet, für Sahneaufschlagmaschinen, Eisbereiter, Softeis- und Getränkeautomaten	Manuelle Reinigung - Küchenreinigung - Gerätereinigung - Desinfektion		1 l		3.336-113.0	29	<b>22,13</b>
<b>Regeneriersalze</b>							
 <b>Regeneriersalz Spezial</b> Grobkörniges Regeneriersalz, entspricht DIN 19604			6x2 kg		3.336-092.0	29	<b>18,26</b>
 <b>Regeneriersalz-Tabletten</b> Regeneriersalz für die Wasserenthärtung, entspricht DIN EN 973			25 kg		3.336-093.0	29	<b>11,90</b>

Produktbeschreibung	Anwendung	Eigenschaften	Gebinde- größe	VE	Bestell-Nr.	UT	Preis
<b>Rational Produkte</b>							
 <b>Reinigungs-Tabts Rational Reiniger Tabs</b> Tabts zur Reinigung aller SelfCooking Center mit und ohne CareControl	Manuelle Reinigung - Küchenreinigung - Gerätereinigung		100 Stk		3.336-084.0	29	<b>84,76</b>
 <b>Entkalker-Tabts Rational Care Tabs</b> Tabts zur Entkalkung und Pflege aller SelfCooking Center mit CareControl (ab Baujahr 10/2008)	Manuelle Reinigung - Küchenreinigung - Gerätereinigung		100 Stk		3.336-090.0	29	<b>104,75</b>
 <b>Klarspüler-Tabts Rational Klarspüler Tabs</b> Tabts für alle SelfCooking Center ohne CareControl	Manuelle Reinigung - Küchenreinigung - Gerätereinigung		50 Stk		3.336-085.0	29	<b>57,63</b>

Unverbindlich empfohlener Verkaufspreis exkl. MwSt.

Produktbeschreibung	Anwendung	ME	Inhalt pro ME	VE	Bestell-Nr.	UT	Preis
<b>Dosiersysteme</b>							
 <b>basic clean</b> Mengengesteuerte Dosierpumpe zur Dosierung eines flüssigen Reinigers		1 Stk	1 Stk		3.335-901.0	29	<b>154,12</b>
 <b>basic rinse</b> Mengengesteuerte Dosierpumpe zur Dosierung eines Klarspülers		1 Stk	1 Stk		3.335-903.0	29	<b>172,89</b>
 <b>basic plus</b> Leitfähigkeitsgeregelt Dosierpumpe zur Dosierung eines flüssigen Reinigers		1 Stk	1 Stk		3.335-908.0	29	<b>203,59</b>
<b>Zumischgeräte und Dosierhilfen</b>							
 <b>neomatic HSG</b> Handschaumgerät zum Aufschäumen und Auftragen gebrauchsfertiger Reinigungs- und Desinfektionsmittellösungen		1 Stk	1 Stk		3.335-917.0	29	<b>159,12</b>
 <b>neomatic WSG</b> Stationäres Wandsprüngerät zum Herstellen und Versprühen gebrauchsfertiger Reinigungs- und Desinfektionsmittellösungen, inkl. Schlauch und Kanisterkörbe		1 Stk	1 Stk		3.335-918.0	29	<b>687,48</b>
 <b>Druckschlauch WSG/HSG, 20 m, blau</b> Für neomatic WSG und Neomatic HSG		1 Stk	1 Stk		3.335-920.0	29	<b>131,58</b>
 <b>neomatic easy dos</b> Handpumpe zur einfachen, sicheren und direkten Dosierung von Reinigungsmittel-Konzentraten		1 Stk	1 Stk		3.335-915.0	29	<b>131,58</b>
 <b>Drucksprüher</b> Zum Versprühen wässriger, gebrauchsfertiger Reinigungs- und Desinfektionslösungen		1 Stk	1 Stk		3.335-916.0	29	<b>40,70</b>
 <b>Kanisterschlüssel für 5 l/10 l/20 l Kanister</b>		1 Stk	1 Stk		3.335-932.0	29	<b>4,49</b>

Produktbeschreibung	Anwendung	ME	Inhalt pro ME	VE	Bestell-Nr.	UT	Preis
 <b>Auslaufhahn für 5 l/10 l Kanister</b> Zum dosierten Entnehmen von Reinigungsmitteln aus Kanistern		1 Stk	1 Stk		3.335-924.0	29	<b>4,59</b>
 <b>Auslaufhahn für 20 l Kanister</b> Zum dosierten Entnehmen von Reinigungsmitteln aus Kanistern		1 Stk	1 Stk		3.335-925.0	29	<b>4,59</b>
 <b>Kanisterpumpe für 5 l/10 l Kanister, Hub 20 ml</b>		1 Stk	1 Stk		3.335-926.0	29	<b>8,98</b>
 <b>Kanisterpumpe für 20 l Kanister, Hub 20 ml</b>		1 Stk	1 Stk		3.335-927.0	29	<b>8,98</b>
 <b>Sprühaufsatz für 750 ml Flasche</b>		1 Stk	1 Stk		3.335-929.0	29	<b>2,14</b>
 <b>Kanisterkorb</b>		1 Stk	1 Stk		3.335-930.0	29	<b>59,16</b>

Unverbindlich empfohlener Verkaufspreis exkl. MwSt.

# WENN JEDER TAG EIN WASCHTAG IST.

Sauber bis ins letzte Detail: unsere Waschmittel für die manuelle und automatische Dosierung. Wäsche waschen ist ein außerordentlich komplexer Vorgang: Während die Schmutzentfernung möglichst kraftvoll sein soll, verlangen die Textilien eine sanfte Behandlung. Mit Professional Ariel ist Ihre Wäsche geschützt und sieht länger aus wie neu! Und sie ist gemäß VAH und Robert-Koch-Institut (RKI) gleichzeitig desinfiziert. Damit entspricht Professional Ariel den höchsten Normen und Standards der europäischen Textilhygiene.













**Inhaltsverzeichnis Textilhygiene**

Automatische Flüssigdosiersysteme	Seite 265
Manuelle Dosiersysteme	Seite 266

Produktbeschreibung	Anwendung	Gebindegröße	VE	Bestell-Nr.	UT	Preis
<b>Automatische Flüssigdosiersysteme</b>						
 <b>Flüssigwaschmittel Professional Ariel System 1</b> Herausragende Fleckentfernung, schnelle Produktlöslichkeit und Fleckentfernung auch im Kurzwaschgang, die neue Ariel Actilift-Technologie hilft Flecken zu entfernen sowie deren Festsetzen im Gewebe zu verhindern, optimaler Schutz für Farben und Fasern, frischer und angenehmer Duft, für Weißes und Buntes (30°-95°C), bei allen Wasserhärten, nicht für Seide geeignet	Maschinelle Textilhygiene	60 l		3.345-719.0	29	<b>393,60</b>
		20 l		3.345-718.0	29	<b>131,20</b>
 <b>Weichspüler Professional Lenor System 2</b> Für besonders weiche flauschige Wäsche mit der beliebten Aprilfrische, reduziert die statische Aufladung, mögliche Hautirritationen (auch bei sensibler Haut, Neurodermitis und Psoriasis) werden vermindert, einzigartiger, lang anhaltender Duft, dank der Lenor TouchFresh-Technologie wirken die Mikrokapseln wie Frischedepots und setzen bei Berührung auch nach dem Bügeln einen dezenten Duft frei, geringere Faltenbildung und dadurch einfacheres Bügeln	Maschinelle Textilhygiene	20 l		3.345-720.0	29	<b>90,20</b>
 <b>Fleckentferner Professional Ariel System 3</b> Aktive Fleckentfernung bei milden Waschbedingungen, entfernt schon bei niedrigen Temperaturen wirksam Flecken und erhält die Farben, Sauerstoffbleiche für alle bleichbaren Flecken, geeignet für weiße und fast alle farbigen Textilien und alle Wasserhärten, pH-neutrales und desinfizierendes Waschverfahren bei 40°C und 60°C nach VAH und ÖGHMP in Kombination mit Professional Ariel System 1*	Maschinelle Textilhygiene	60 l		3.345-722.0	29	<b>492,00</b>
		20 l		3.345-721.0	29	<b>164,00</b>
 <b>Additiv weiß Professional Ariel System 4</b> Flüssiges Waschadditiv für bleibendes, erneut strahlendes Weiß, beseitigt Grauschleier und Vergilbungen bereits nach der ersten Anwendung, verbessert und erhält den Weißheitsgrad der Wäsche, bereits bei niedrigen Temperaturen wirksam, empfohlen nur für Weißwäsche, höchste Wirksamkeit bei Baumwollmaterialien, aber auch für synthetische Textilien geeignet, für alle Wasserhärten geeignet	Maschinelle Textilhygiene	20 l		3.345-723.0	29	<b>164,00</b>
 <b>Chlorbleiche Professional Ariel System 5</b> Zur Entfernung bleichbarer Flecken (z.B. Kaffee, Tee, Wein, Obst usw.), ausschließlich für weiße Wäsche verwenden, Bleichwirkung bei niedrigen Temperaturen bis 40°C in der Vorwäsche	Maschinelle Textilhygiene	20 l		3.345-724.0	29	<b>95,33</b>
 <b>Fettlöser Professional Ariel System 6</b> Zur verbesserten Fleckenentfernung und Verstärkung der Waschkraft speziell bei Fett- und Ölfecken (z.B. Speisefette, Kosmetik, Pflegeöle, Industrieöle usw.) und stark verschmutzter Wäsche, nahezu pH-neutral, ohne Phosphate und Enzyme, für Weiß- und Buntwäsche und jede Wasserhärte geeignet, verbesserte Wirkung bei Temperaturen ab 60°C	Maschinelle Textilhygiene	20 l		3.345-725.0	29	<b>202,95</b>
 <b>Bleichaktivator Professional Ariel System 7</b> Flüssiges Additiv zur Verwendung mit Professional Ariel System 8 Sauerstoffbleiche, erhöht die Alkalität der Waschlauge, verstärkt die Wirkung und entfernt Flecken noch besser, für alle weißen und fast alle farbigen Textilien, jede Wasserhärte und bei Temperaturen 60-95°C geeignet, nicht für Wolle und Seide geeignet	Maschinelle Textilhygiene	20 l		3.345-726.0	29	<b>127,10</b>
 <b>Sauerstoffbleiche Professional Ariel System 8</b> Zur Entfernung hartnäckiger bleichbarer Flecken (z.B. Kaffee, Tee, Wein, Obst usw.) und hohen Waschttemperaturen (60-95°C) in kombinierter Verwendung mit Professional Ariel System 7 Bleichaktivator, für alle weißen und fast alle farbigen Textilien und jede Wasserhärte geeignet, nicht für Wolle und Seide geeignet, desinfizierende Wirkung gemäß VAH bei 60°C in Kombination mit Professional Ariel System 1 und System 7*	Maschinelle Textilhygiene	20 l		3.345-727.0	29	<b>111,73</b>
 <b>Wäschestärke</b> Gibt Textilien festen Halt und Griff, die Wäsche erhält ein frisch gepflegtes Aussehen mit wirksamen Schutz	Maschinelle Textilhygiene	10 l		3.336-034.0	29	<b>54,33</b>

\* Desinfektionsmittel sicher verwenden, vor Gebrauch stets Kennzeichnung und Produktinformation lesen. Unverbindlich empfohlener Verkaufspreis exkl. MwSt.

TEXTILHYGIENE

Produktbeschreibung	Anwendung	Gebindegröße	VE	Bestell-Nr.	UT	Preis
<b>Manuelle Dosiersysteme</b>						
 <b>Vollwaschmittel Professional Ariel Formula Pro+</b> Umfassendes chemothermisches Desinfektions- und Vollwaschmittel mit bakterizider, fungizider und viruzider Wirkung gemäß VAH/DGHH und zur RKI (A/B) Listung angemeldet, zur Fleckentfernung bei allen Wascharten in der Vor- und Hauptwäsche, nicht für Wolle und Seide geeignet, bis zu 2,16 Tonnen Wäsche möglich*	Manuelle Textilhygiene	13 kg	44	3.345-715.0	29	<b>61,40</b>
 <b>Vollwaschmittel Professional Ariel Regulär Flüssig</b> Konzentriertes Flüssigwaschmittel für Weiß- und Buntwäsche, überragende Sauberkeit beim ersten Waschen, Tiefenreinigung, verbesserte Wasserlöslichkeit und spürbare Frische, hocheffizient auch bei niedrigen Temperaturen (30°C), bis zu 70 Waschladungen möglich	Manuelle Textilhygiene	2x4,55 l		3.345-716.0	29	<b>51,15</b>
 <b>Vollwaschmittel Professional Ariel Colour Flüssig</b> Konzentriertes Flüssigwaschmittel mit spezieller Farbschutzformel für Buntwäsche, überragende Sauberkeit beim ersten Waschen, Tiefenreinigung, verbesserte Wasserlöslichkeit und spürbare Frische, hocheffizient auch bei niedrigen Temperaturen (30°C), bis zu 70 Waschladungen möglich	Manuelle Textilhygiene	2x4,55 l		3.345-717.0	29	<b>51,15</b>
 <b>Weichspülerkonzentrat Lenor Linen Care Aprilfrisch</b> Für besonders flauschig weiche Wäsche, erleichtert signifikant das Bügeln, reduziert statische Aufladung der Textilien und wirkt selbst mit Trockner, mit beliebiger Aprilfrische, bis zu 200 Waschladungen möglich	Manuelle Textilhygiene	3x5 l		3.345-990.0	29	<b>77,90</b>
 <b>Weichspülerkonzentrat Lenor Ultra Sensitive</b> Sorgt für flauschig weiche Wäsche - speziell für sensible Haut, mit faserglättenden Inhaltsstoffen, hypoallergen und dermatologisch auf Verträglichkeit getestet, vermindert Hautirritationen, allergenfreies Parfüm, bis zu 190 Waschladungen möglich	Manuelle Textilhygiene	3x4,75 l		3.345-989.0	29	<b>77,90</b>
 <b>Spezialwaschmittel Woll-/Feinwaschmittel</b> Flüssig-Feinwaschmittel für empfindliche Textilien wie Wolle und Seide oder farbige Feinwäsche. Frei von Bleiche, optischen Aufhellern und Phosphaten	Manuelle Textilhygiene Maschinelle Textilhygiene	5 l		3.345-906.0	29	<b>21,90</b>
 <b>Textilerfrischer Febreze Classic</b> Gebrauchsfertige Lösung zum Versprühen auf Textilien	Manuelle Textilhygiene	500 ml	12	3.345-733.0	29	<b>5,02</b>
 <b>Lufterfrischer Febreze Frühlingswachen</b> Beseitigt Toilettengerüche und erfrischt die Luft, der sanfte Sprühnebel beseitigt Gerüche und hinterlässt eine zarte Frische, sprüht mit Luftstickstoff, einem natürlichen Bestandteil, nicht brennbar		300 ml	6	3.336-072.0	29	<b>5,64</b>
 <b>Universal Fleckenspray</b> Gebrauchsfertiger Fleckenentferner, entfernt allgemeine Flecken, Fett, Öle sowie starke Verschmutzungen wie z.B. Kragenschmutz usw.	Manuelle Textilhygiene	750 ml	8	3.345-821.0	29	<b>8,90</b>
 <b>Universal Fleckenpulver</b> Universeller Fleckenentferner entfernt Flecken und Schmutzränder speziell bei Weiß- aber auch Buntwäsche	Manuelle Textilhygiene	900 g	12	3.345-822.0	29	<b>8,90</b>

\* Desinfektionsmittel sicher verwenden, vor Gebrauch stets Kennzeichnung und Produktinformation lesen. Unverbindlich empfohlener Verkaufspreis exkl. MwSt.



## SCHÖPFEN SIE ERFOLG AUS REINEM WASSER!

Trinkwasser ist lebenswichtig. Jeder Mensch braucht täglich 2 bis 3 Liter Wasser, um aktiv und leistungsfähig zu bleiben. Mit unseren Wasserspendern WPD können Sie natürlich schmeckendes Wasser in Trinkwasserqualität erzeugen: gekühlt oder ungekühlt, sprudelnd oder heiß. Direkt aus der Leitung und garantiert hygienisch einwandfrei. Doch Trinkwasser steht in vielen Regionen der Welt nicht oder nicht ausreichend zur Verfügung.



### 1 Wasserspender von Kärcher – eine Wasserklasse für sich

Die Kärcher Wasserspender machen aus jedem gewöhnlichen Leitungswasser Wasser zum Leben. Direkt an das öffentliche Trinkwassernetz angeschlossen, bieten sie durch ihr einzigartiges Filter- und Hygienekonzept rund um die Uhr Wasser in höchster Lebensmittelqualität. Je nach Gerät ungekühlt, gekühlt, sprudelnd oder heiß auf Knopfdruck. Hygienisch, kalorienfrei und rein. Erreicht wird dies durch eine automatische thermische Desinfektion, ein Wasserausgabeventil mit Berührungsschutz und das innovative Filterkonzept aus Active-Pure-Filter und Hy-Protect-Filter. Der Active-Pure-Filter sorgt für reinen Geschmack. Der Hy-Protect-Filter arbeitet mit Ultrafiltration ohne Zusatz von Chemikalien und hält mit seiner feinstporigen Membran Bakterien und Viren zuverlässig zurück.



### 2 Sauberes Trinkwasser – wo immer es gebraucht wird

Stationäre Aufbereitungsanlagen liefern Trinkwasser unabhängig von der öffentlichen Wasserversorgung. Die Aufbereitung vorhandener Wasserquellen mit Kärcher WPC-Anlagen bietet geeignete Lösungen für viele Anwendungen; sei es in der Viehzucht, für Ferienanlagen, Hotels, Campingplätze, abgelegene Siedlungen, Inseln, Küstengebiete oder Bohriseln. Je nach Rohwasserquelle (Brack- oder Meerwasser) sind verschiedene WPC-Systeme (Brackwasser [BW] und Salzwasser [SW]) verfügbar. Die auf den speziellen Anwendungsfall zugeschnittene Kombination von Membran-, Media- und Aktivkohlefilter sowie verschiedenen Dosierstationen gewährleistet eine strikte Einhaltung der Trinkwasserverordnung sowie wirtschaftlichen und wartungsarmen Betrieb. Kärcher WPC ist eine ausgereifte, praxiserprobte Technik mit hoher Zuverlässigkeit und Professionalität von der Rohwasseranalyse über die Anlagenplanung und Installation bis zum Service.

# WASSERSPENDER WPD 100 / 200 / 600



## Einfach einzigartig: Wasserspender nach Maß

Die konfigurierbaren Wasserspender bieten erstmalig die Möglichkeit, sich individuell an den unterschiedlichen Kundenbedürfnissen (z. B. Land, Zielgruppe, Aufstellort) hinsichtlich Kühlleistung, Elektronik- und Produktausstattung auszurichten.



### 1 Ein echter Blickfang

- Erhältlich in Weiß oder Schwarz.
- Individuell bedruckbare Glasscheibe – ideal als kostenlose Werbefläche oder zur Präsentation Ihres Firmenlogos.
- Wasserausgabebereich mit LED-Beleuchtung.
- Extrahoher Wasserausgabebereich.

### 2 Gesundes Wasser aus einer immer hygienisch reinen Quelle

- Alle wasserführenden Leitungen, das Heiz- und Kühlmodul, der Ultrafilter sowie das Ausgabeventil werden regelmäßig automatisch mit Heißwasser desinfiziert – ohne jeglichen Einsatz von Chemikalien.
- Bakterien und Viren werden zuverlässig abgetötet. Der Spülprozess nach der Hygienisierung erfolgt automatisch, ganz ohne Arbeitsaufwand, und kann auf einen beliebigen Zeitpunkt eingestellt werden.
- Die patentierte thermische Desinfektion von Kärcher bietet die größtmögliche Sicherheit.

### 3 Alle wichtigen Informationen auf einen Blick

- Advanced-Paket: Über ein hochauflösendes Farbdisplay können Sie Abgabemenge, CO<sub>2</sub>-Intensität und Wassertemperatur einstellen. Die Anzeige informiert Sie zudem über anstehende Filterwechsel und den CO<sub>2</sub>-Vorrat.
- Die M2M\*-Kommunikation Kärcher Fleet stellt eine direkte Kommunikation zwischen Wasserspender und PC bzw. Smartphone her. Sie haben umfassende Überwachungsmöglichkeiten und können dadurch unnötige Serviceeinsätze vermeiden. (\*Machine-to-machine)

# SO INDIVIDUELL WIE GUTER GESCHMACK.

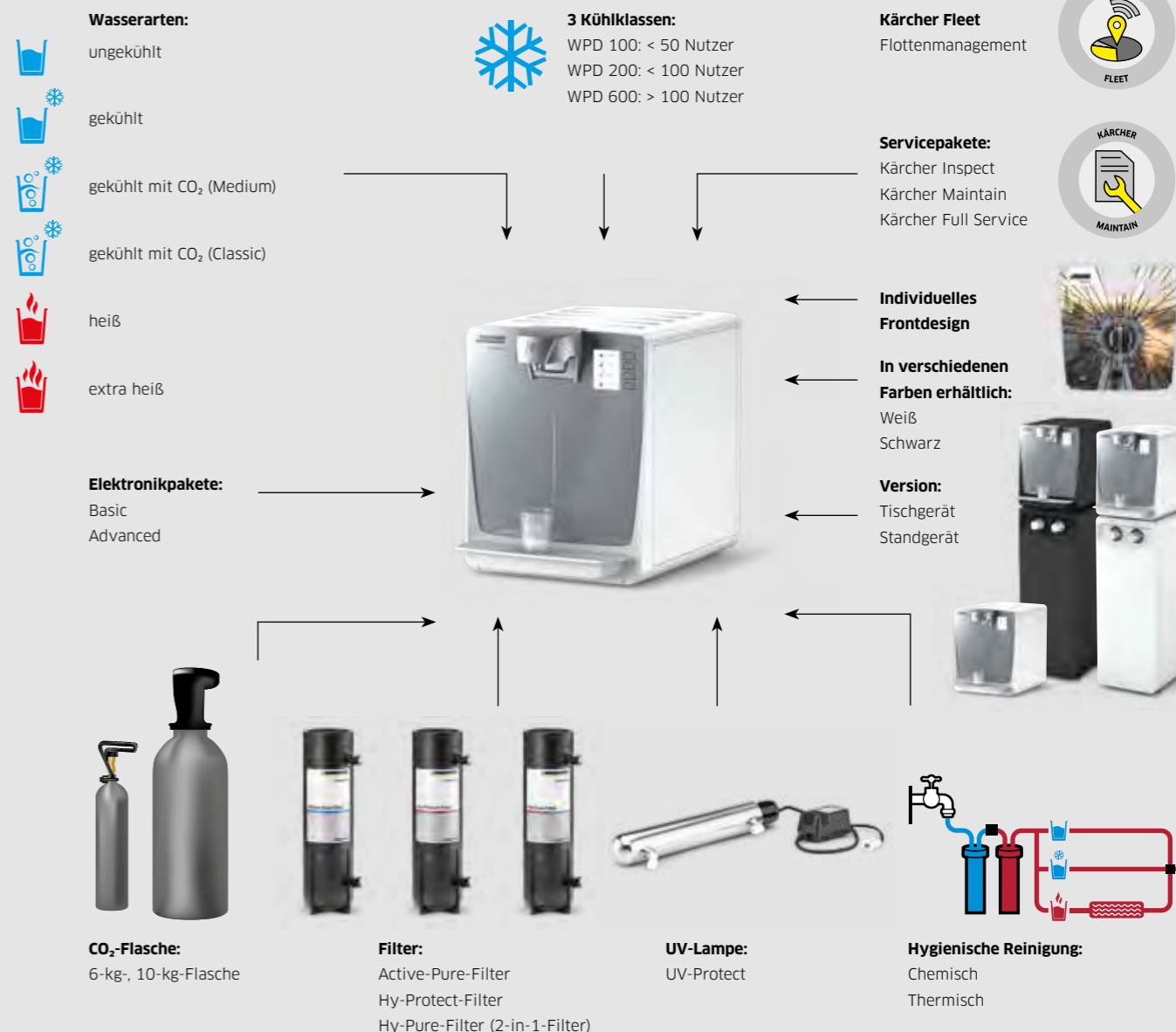

- Wasserart**  
Je nach Elektronikpaket stehen bis zu 6 verschiedene Wasserarten zur Auswahl: ungekühlt, gekühlt, gekühlt mit Medium (wenig) oder Classic (viel) CO<sub>2</sub>, sowie heiß und extra heiß.
- Farbvarianten**  
In hygienisch reinem Weiß und klassischem Schwarz kann der WPD in allen Umgebungen punkten.
- Filterkombination**  
Wählen Sie nach persönlichem Bedarf die für Sie beste Kombinationsmöglichkeit aus: Active-Pure-Filter, Hy-Protect-Filter, Hy-Pure-Filter oder UV-Protect.
- Individuelles Frontdesign**  
Die Glasscheibe kann mit kundenspezifischem Folienhintergrund (z.B. Farben der Firmen-Cl) gestaltet werden oder als kostenlose Werbefläche genutzt werden.



# INNERE WERTE - TECHNISCHE DATEN



Basic Tischgerät      Advanced Tischgerät      Basic Standgerät      Advanced Standgerät

		WPD 100		WPD 200		WPD 600	
		Basic	Advanced	Basic	Advanced	Basic	Advanced
<b>Technische Daten</b>							
Stromart	V / Hz	220-240 / 50	220-240 / 50	220-240 / 50	220-240 / 50	220-240 / 50	220-240 / 50
Schalldruckpegel	dB(A)	45	45	45	45	45	45
Wasserabgabe ungekühlt	l/h	120	120	120	120	120	120
Wasserabgabe still gekühlt	l/h	20	20	40	40	80	80
Wasserabgabe still heiß	l/h	-	10	-	10	-	10
Heißwassertemperatur	°C	-	80-95	-	80-95	-	80-95
Wasserabgabe gekühlt mit CO <sub>2</sub>	l/h	20	20	40	40	80	80
CO <sub>2</sub> -Gehalt im Wasser	g/l	4,5 (Medium)	4,5 (Medium)	6,5 (Classic)	4,5 (Medium) - 6,5 (Classic)	6,5 (Classic)	4,5 (Medium) - 6,5 (Classic)
CO <sub>2</sub> -Flaschengröße klein (im Gerät)		425 g	425 g	-	-	-	-
CO <sub>2</sub> -Flaschengröße groß (im Standfuß)		max. 10 kg	max. 10 kg	max. 10 kg	max. 10 kg	max. 10 kg	max. 10 kg
Gewicht Tischgerät	kg	30	30	35	35	-	-
Gewicht Standgerät	kg	45	45	50	50	65	65
Abmessungen Tischgerät	H x B x L (in mm)	465 x 365 x 528	465 x 365 x 528	465 x 365 x 528	465 x 365 x 528	-	-
Abmessungen Standgerät	H x B x L (in mm)	1432 x 365 x 528	1432 x 365 x 528	1432 x 365 x 528	1432 x 365 x 528	1432 x 365 x 528	1432 x 365 x 528
Ausgabehöhe	mm	300	300	300	300	300	300
Anzahl Benutzer		< 50	< 50	< 100	< 100	> 100	> 100
<b>Bestell-Nr.</b>		<b>1.024-920.2</b>	<b>1.024-920.2</b>	<b>1.024-920.2</b>	<b>1.024-920.2</b>	<b>1.024-920.2</b>	<b>1.024-920.2</b>

- nicht möglich

# WASSERSPENDER



WPD 200 Advanced Tischgerät, weiß



WPD 200 Advanced Tischgerät, schwarz

<b>Technische Daten</b>			
Stromart	V/Hz	220-240 / 50	220-240 / 50
Wasserabgabe, still ungekühlt (ambient)	l/h	120	120
Wasserabgabe still gekühlt (chilled)	l/h	40	40
Wasserabgabe gekühlt mit CO <sub>2</sub>	l/h	40	40
CO <sub>2</sub> -Gehalt im Wasser	g/l	4,5 ** 6,5 *	4,5 ** 6,5 *
Wasserabgabe still heiß	l/h	10	10
Heißwassertemperatur	°C	80-95	80-95
Gewicht	kg	35	35
Abmessungen (L x B x H)	mm	465 x 365 x 528	465 x 365 x 528
Ausgabehöhe	mm	300	300

<b>Ausstattung</b>			
Wasserarten		ungekühlt, gekühlt, gekühlt + CO <sub>2</sub> + heiß	ungekühlt, gekühlt, gekühlt + CO <sub>2</sub> + heiß
Farbe		weiß	schwarz
Hygienische Reinigung		thermisch	thermisch
Filter		Active-Pure-Filter + Hy-Protect-Filter	Active-Pure-Filter + Hy-Protect-Filter
Steuerung		Advanced (Multifunktionales Farbdisplay)	Advanced (Multifunktionales Farbdisplay)
Tropfschalenablauf		ja, in Kanister	ja, in Kanister
Standfuß		nein	nein
<b>Bestell-Nr.</b>		<b>0.300-187.0</b>	<b>0.300-233.0</b>
<b>Preis</b>		<b>3.627,93</b>	<b>3.632,76</b>

\* Classic (=prickelnd) \*\* Medium (=mild) CO<sub>2</sub> Flasche ist nicht im Lieferumfang enthalten. Unverbindlich empfohlener Verkaufspreis exkl. MwSt.



WPD 200 Advanced Standgerät, weiß



WPD 200 Advanced Standgerät, schwarz

<b>Technische Daten</b>			
Stromart	V/Hz	220-240 / 50	220-240 / 50
Wasserabgabe, still ungekühlt (ambient)	l/h	120	120
Wasserabgabe still gekühlt (chilled)	l/h	40	40
Wasserabgabe gekühlt mit CO <sub>2</sub>	l/h	40	40
CO <sub>2</sub> -Gehalt im Wasser	g/l	4,5 ** 6,5 *	4,5 ** 6,5 *
Wasserabgabe still heiß	l/h	10	10
Heißwassertemperatur	°C	80-95	80-95
Gewicht	kg	35	35
Abmessungen (L x B x H)	mm	1432 x 365 x 528	1432 x 365 x 528
Ausgabehöhe	mm	300	300

<b>Ausstattung</b>			
Wasserarten		ungekühlt, gekühlt, gekühlt + CO <sub>2</sub> + heiß	ungekühlt, gekühlt, gekühlt + CO <sub>2</sub> + heiß
Farbe		weiß	schwarz
Hygienische Reinigung		thermisch	thermisch
Filter		Active-Pure-Filter + Hy-Protect-Filter	Active-Pure-Filter + Hy-Protect-Filter
Steuerung		Advanced (Multifunktionales Farbdisplay)	Advanced (Multifunktionales Farbdisplay)
Tropfschalenablauf		ja, in Kanister	ja, in Kanister
Standfuß		ja	ja
<b>Bestell-Nr.</b>		<b>0.300-173.0</b>	<b>0.300-232.0</b>
<b>Preis</b>		<b>3.968,19</b>	<b>3.973,01</b>

\* Classic (=prickelnd) \*\* Medium (=mild) CO<sub>2</sub> Flasche ist nicht im Lieferumfang enthalten. Unverbindlich empfohlener Verkaufspreis exkl. MwSt.

## FÜR DEN VOLLEN TRINKGENUSS: ORIGINALZUBEHÖR

Mit original Kärcher Zubehör für Wasserspender WPD wird der Trinkgenuss grenzenlos. In den Karaffen, Trinkflaschen und Bechern kann das Wasser so ansprechend ausgedient werden, wie es schmeckt. Damit das dauerhaft so bleibt, sind die Kärcher Desinfektions- und Reinigungsmittel speziell auf die Anforderungen des WPD zugeschnitten.

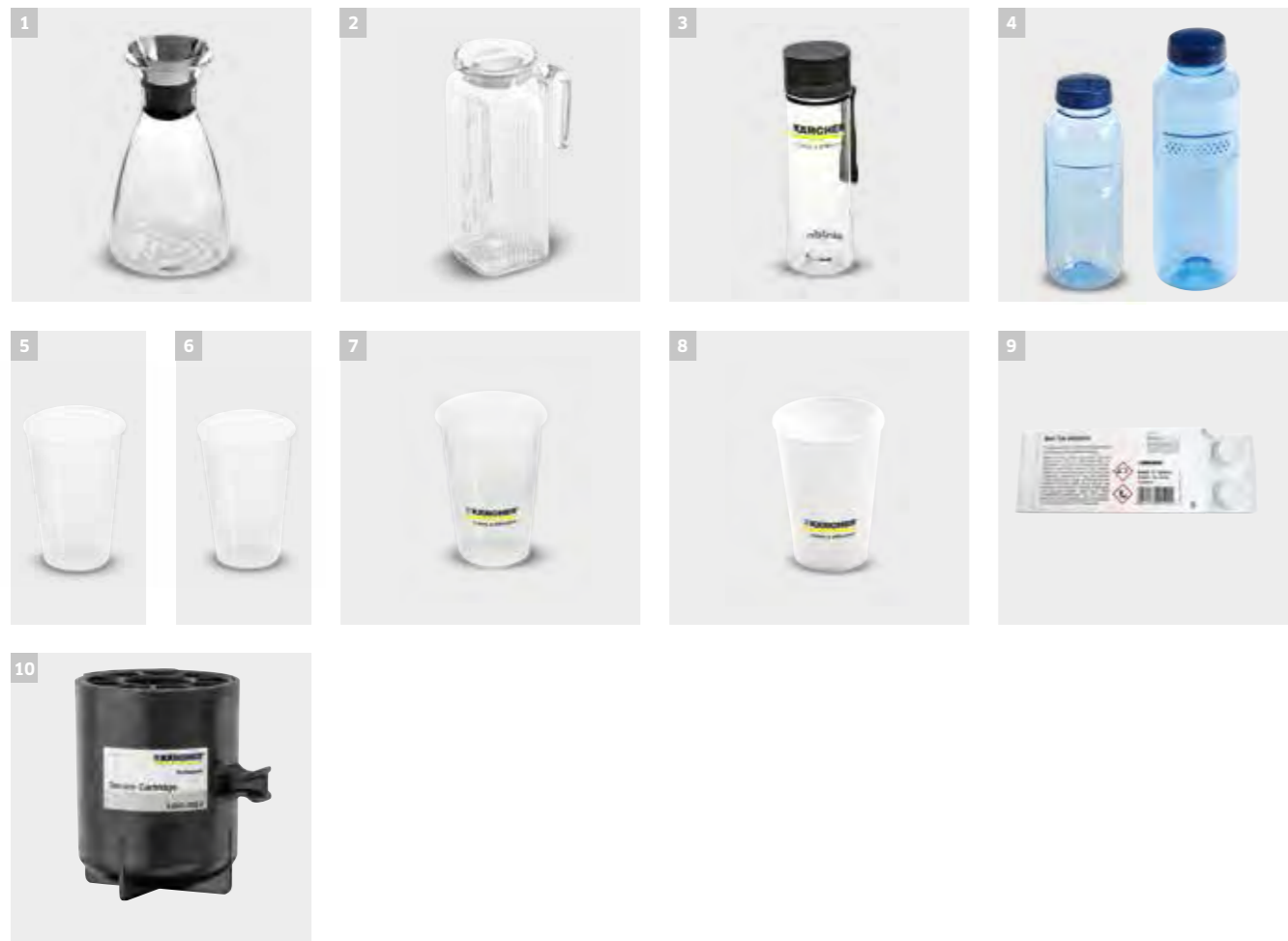

	Produktbeschreibung	Bestell-Nr.	UT	Preis
<b>Karaffen/Krüge</b>				
1	Designerkaraffe Eva Solo 1 l aus Glas	0.017-575.0	15	31,74
2	Krug 1 l aus Glas mit Deckel	0.017-574.0	15	3,72
<b>Trinkflaschen</b>				
3	Trinkflasche 0,6 l aus Tritan, spülmaschinengeeignet	6.640-469.0	02	12,49
4	Trinkflasche 0,5 l aus Tritan, spülmaschinenfest	6.640-430.0	02	4,54
4	Trinkflasche 0,75 l aus Tritan, spülmaschinenfest	6.640-512.0	02	5,19
<b>Becher</b>				
5	Kunststoffbecher aus PP (ohne Aufdruck, 200 ml, VPE 3.000 Stk)	6.640-454.0	02	160,96
6	Hartpapierbecher (auch für Heißgetränke, ohne Aufdruck, 180 ml, VPE 2.500 Stk)	6.640-455.0	02	293,76
7	Kunststoffbecher aus PP (mit Kärcher Aufdruck, 200 ml, VPE 3.000 Stk)	6.640-453.0	02	245,38
8	Hartpapierbecher (mit Kärcher Aufdruck, 180 ml, VPE 2.500 Stk)	6.640-460.0	02	321,41
<b>Hygiene und Pflege</b>				
9	Chemisches Reinigungsmittel mit hygienischer Reinigungswirkung	6.295-891.0	05	21,89
<b>CO<sub>2</sub>-Flasche</b>				
10	Filterkartusche zur Durchführung der chemischen Reinigung	2.643-308.0	02	59,80

Unverbindlich empfohlener Verkaufspreis exkl. MwSt.



## KOMMUNALTECHNIK IN PERFEKTION.

Kärcher kennt die Anforderungen und Bedürfnisse seiner Kunden genau. Als zuverlässiger und kompetenter Partner bieten wir der öffentlichen Hand und Dienstleistern im Bereich der Außenreinigung und Kommunaltechnik Lösungen nach Maß. Dazu zählen zum Beispiel unsere leistungsstarken Saugkehrmaschinen sowie unsere vielseitig einsetzbaren Geräteträger. Kurzum: überzeugende Technik für maximale Wirtschaftlichkeit.



### Inhaltsverzeichnis Saugkehrmaschinen und kommunale Geräteträger

Saugkehrmaschinen	Seite 278
Kommunale Geräteträger	Seite 280
Leichtmüllsauger	Seite 285
Anwendungsbeispiele	Seite 286
Kettensäge, Laubbläser, Freischneider	Seite 288
Ladegerät, Batterie	Seite 290

## WIRTSCHAFTLICHER EINSATZ ZU JEDER JAHRESZEIT

Kärcher Kommunalmaschinen leisten überall und zu jeder Zeit Besonderes: auf großen Flächen wie schwierigen Arealen. Auf Straßen, Wegen, Parkplätzen, Grünflächen und Sportanlagen. Vom Frühjahrsputz über die sommerliche Grünpflege und Laubsaison bis zum Winterdienst. Jede dieser robusten Maschinen bildet mit den verschiedensten Anbaugeräten eine einsatzoptimierte Lösung hinsichtlich Leistung, Bedienbarkeit und Wirtschaftlichkeit. Und damit eine Investition, die über viele Jahre ihren Wert behält.

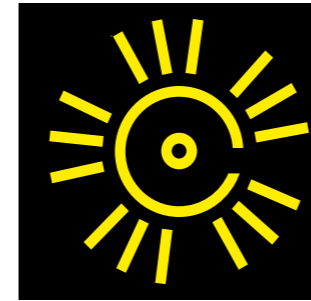

Kehren

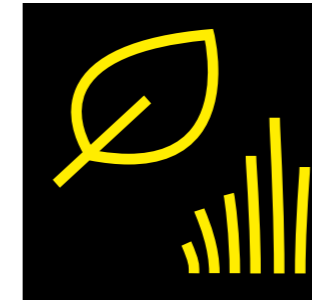

Grünpflege

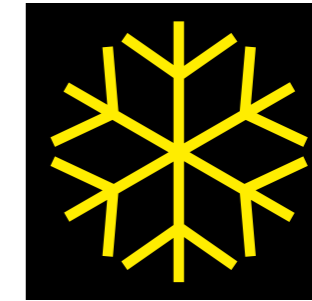

Winterdienst

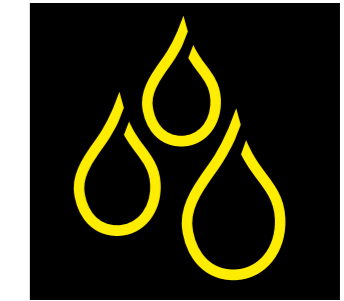

Nassreinigung



## NEU! LAUBLÄSER UND KETTENSÄGE MIT BATTERIEBETRIEB

Als ideale Ergänzung für Outdoor-Arbeiten im Kommunalbereich bietet Ihnen Kärcher ab sofort batteriebetriebene Kraftpakete wie den LB 850 Bp Laubbläser und die CS 330 Bp Kettensäge. Ihre Vorteile: Keine Emissionen. Bis zu 90 % niedrigere Kosten über die gesamte Lebensdauer im Vergleich zu herkömmlichen Geräten. Bis zu 80 % weniger Vibrationen und bis zu 50 % niedrigerer Geräuschpegel im Vergleich zu benzinbetriebenen Modellen. Natürlich sind die Batterien mit sämtlichen Geräten aus dieser Serie kompatibel.



## KONFIGURATION DER MC 130-MASCHINE



## KONFIGURATION DER MC 50-MASCHINE



	MC 130 Adv	MC 130 +
<b>Technische Daten</b>		
Motor	4-Zylinder-Dieselmotor / Kubota	4-Zylinder-Dieselmotor / Kubota
Leistung	36,5 kW bei 2700 U/min (50 PS)	36,5 kW bei 2700 U/min (50 PS)
Fahrgeschwindigkeit	km/h 40	40
Wenderadius (innen)	m 1,21	1,21
Abmessungen (L x B x H)	mm 3950 x 1200 x 1990	3950 x 1200 x 1990
Zulässiges Gesamtgewicht	kg 3500	3500
Leergewicht	kg 2275	2275
Behältervolumen	l 1000	1000
Frischwassertank	l 195	195
Arbeitsbreite	mm 1200-2400	1200-2400
Entleerhöhe	mm 1550	1550
Flächenleistung	m²/h 24000	24000
Geräuschpegel in der Kabine	dB(A) 73	73
<b>Ausstattung</b>		
2-Personen-Kabine	■	■
Multifunktionsdisplay	■	■
Klimaanlage	□	□
Luftgedeeter Fahrersitz	□	□
Wasserrecyclingsystem	■	■
Hochdruckreiniger	□	□
<b>Bestell-Nr.</b>	<b>1.442-230.2</b>	<b>1.442-230.2</b>

■ Im Lieferumfang enthalten. □ Mögliches Zubehör.

	MC 50 Adv Comfort	MC 50 Adv
<b>Technische Daten</b>		
Antrieb / Motor	4-Takt-Dieselmotor / Yanmar	4-Takt-Dieselmotor / Yanmar
Leistung	19,2 kW / 26 PS	19,2 kW / 26 PS
Fahrgeschwindigkeit	km/h 20	20
Wenderadius (innen)	m 0,75	0,75
Abmessungen (L x B x H)	mm 2960 x 1090 x 1970	2960 x 1090 x 1970
Zulässiges Gesamtgewicht	kg 1750	1750
Leergewicht	kg 850 (ohne Kehrsystem)	850 (ohne Kehrsystem)
Behältervolumen	l 500	500
Frischwassertank	l 165	165
Arbeitsbreite	mm 900-1400	900-1400
Arbeitsbreite 3. Seitenbesen	mm 2000	2000
Entleerhöhe	mm 1450	1450
Flächenleistung	m²/h 14000	14000
<b>Ausstattung</b>		
Heizung	■	■
Klimaanlage	■	-
Fahrersitz	Stoff	Kunstleder
Komfortsitz mit Luftfederung	□	□
Radio (inkl. CD, MP3)	□	□
Wasserrecyclingsystem	■	■
<b>Bestell-Nr.</b>	<b>1.442-202.2</b>	<b>1.442-202.2</b>

■ Im Lieferumfang enthalten. □ Mögliches Zubehör.

## KONFIGURATION DER MIC 84-MASCHINE

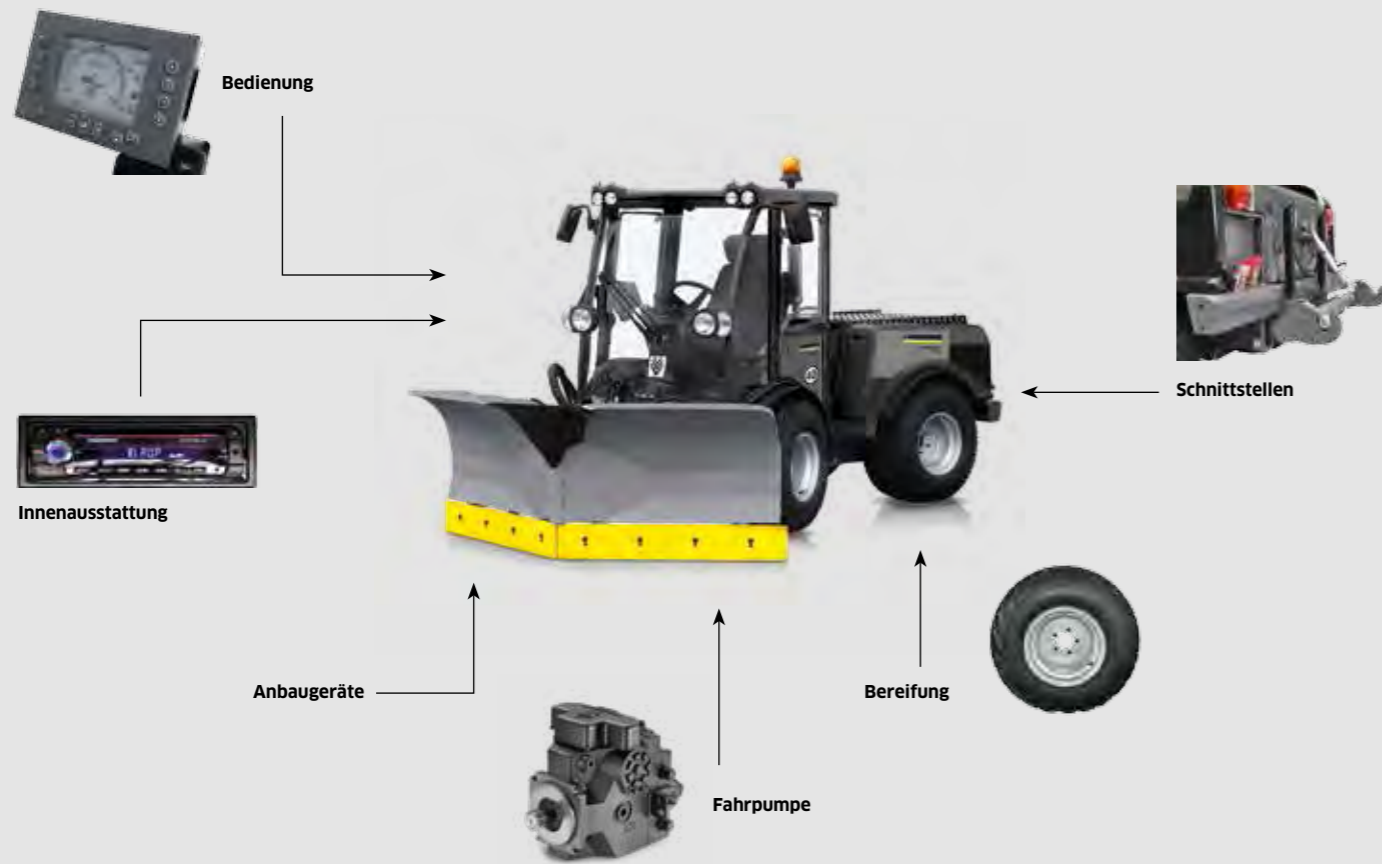

## KONFIGURATION DER MIC 70-MASCHINE



### MIC 84

Technische Daten		
Antrieb / Motor		4-Takt-Turbo-Dieselmotor / Kubota
Leistung		61,7 kW / 84 PS
Abgasnorm		Stage IIIA
Kraftstofftank	l	78
Fahrgeschwindigkeit	km/h	40
Arbeitsgeschwindigkeit	km/h	20
Fahrbremse		hydrostatisch
Abmessungen (L x B x H)	mm	3215 x 1590 x 2130
Gewicht	kg	2450
Zulässiges Gesamtgewicht	kg	5000
Wenderadius (innen)	m	3,1
Steigfähigkeit	%	40
Geräuschpegel (in Kabine)	dB(A)	74

Ausstattung	
Notsitz für Beifahrer	<input type="checkbox"/>
Klimaanlage	<input type="checkbox"/>
Luftgefederter Fahrersitz	<input type="checkbox"/>
Sitzheizung	<input type="checkbox"/>
Lastendämpfung	<input type="checkbox"/>
<b>Bestell-Nr.</b>	<b>1.442-012.2</b>

Mögliches Zubehör.

### MIC 70

Technische Daten		
Motor		4-Zylinder Dieselmotor mit DPF / Kubota
Leistung	kw / PS	48,6 / 66
Abgasnorm		Stage IIIB / Tier 4 final
Kraftstofftank	Liter	50
Fahrgeschwindigkeit	km/h	40
Abmessungen	mm	2745 x 1200 x 2000
Zulässiges Gesamtgewicht	kg	3500
Gewicht	kg	1700
Wenderadius (innen)	m	1,17

Ausstattung	
Beheizte Frontscheibe	<input type="checkbox"/>
Klimaanlage	<input type="checkbox"/>
Luftgefederter Fahrersitz	<input type="checkbox"/>
Lastendämpfung	<input type="checkbox"/>
Schwingungstilgung	<input type="checkbox"/>
Kärcher Frontlader	<input type="checkbox"/>
<b>Bestell-Nr.</b>	<b>1.442-240.2</b>

Mögliches Zubehör.

# KONFIGURATION DER MIC 50-MASCHINE



# KONFIGURATION DER MIC 34-MASCHINE



	MIC 50 Adv Comfort	MIC 50
<b>Technische Daten</b>		
Antrieb / Motor	4-Zylinder-Dieselmotor / Kubota	4-Zylinder-Dieselmotor / Kubota
Leistung	50 PS	50
Abgasnorm	Stage IIIA	Stage IIIA
Kraftstofftank	50 l	50
Fahrgeschwindigkeit	40 km/h	30
Abmessungen (L x B x H)	2745 x 1200 x 2000 mm	2745 x 1200 x 2000
Gewicht	1660 kg	1650
Zulässiges Gesamtgewicht	2800 / 3200 kg	2800 / 3200
Wenderadius (innen)	1,17 m	1,17
<b>Ausstattung</b>		
Beheizte Frontscheibe	<input type="checkbox"/>	<input type="checkbox"/>
Klimaanlage	<input type="checkbox"/>	<input type="checkbox"/>
Luftfederter Fahrersitz	<input type="checkbox"/>	<input type="checkbox"/>
Lastendämpfung	<input type="checkbox"/>	<input type="checkbox"/>
Schwingungstilgung	<input type="checkbox"/>	<input type="checkbox"/>
Kärcher Frontlader	<input type="checkbox"/>	<input type="checkbox"/>
<b>Bestell-Nr.</b>	<b>1.442-220.2</b>	<b>1.442-220.2</b>

Mögliches Zubehör.

	MIC 34 C
<b>Technische Daten</b>	
Antrieb / Motor	4-Takt-Turbo-Dieselmotor / Kubota
Leistung	24 kW / 34 PS
Fahrgeschwindigkeit	20 km/h
Wenderadius (innen)	0,75 m
Abmessungen (L x B x H)	2410 x 1080 x 1969 mm
Zulässiges Gesamtgewicht	1750 kg
Leergewicht	850 kg
<b>Ausstattung</b>	
Kabine	<input checked="" type="checkbox"/>
Radio (inkl. CD, MP3)	<input type="checkbox"/>
Heizung	<input checked="" type="checkbox"/>
Klimaanlage	<input checked="" type="checkbox"/>
Fahrersitz	Stoff
Komfortsitz mit Luftfederung	<input type="checkbox"/>
<b>Bestell-Nr.</b>	<b>1.442-210.2</b>

Im Lieferumfang enthalten.  Mögliches Zubehör.

# KONFIGURATION DER MIC 26 C-MASCHINE



	MIC 26 C Adv	MIC 26 C
<b>Technische Daten</b>		
Antrieb / Motor	4-Takt-Dieselmotor / Yanmar	4-Takt-Dieselmotor / Yanmar
Leistung	19,2 kW / 26 PS	19,2 kW / 26 PS
Fahrgeschwindigkeit	km/h 20	20
Wenderadius (innen)	m 0,75	0,75
Abmessungen (L x B x H)	mm 2410 x 1090 x 1970	2281 x 1069 x 1984
Zulässiges Gesamtgewicht	kg 1750	1750
Leergewicht	kg 850 (ohne Kehrsystem)	750
<b>Ausstattung</b>		
Kabine	■	-
Überrollschutz	-	■
Heizung	■	-
Klimaanlage	□	-
Fahrersitz	Kunstleder	Kunstleder
Komfortsitz mit Luftfederung	□	-
<b>Bestell-Nr.</b>	<b>1.442-212.2</b>	<b>1.442-212.2</b>

■ Im Lieferumfang enthalten. □ Mögliches Zubehör.

# LEICHTMÜLLSAUGER



IC 15/240 W Municipal

IC 15/240 W

Technische Daten			
Leistung	kW	4	4
Arbeitsgeschwindigkeit	km/h	6	6
Einsatzzeit pro Tankfüllung	h	2,5	2,5
Behältervolumen	l	240	240
Füllgewicht	kg	70	70
Arbeitsbreite	mm	100	100
Steigfähigkeit	%	15	15

Ausstattung			
Saugschlauch inkl. Saugrohr	■	■	■
Betriebsstundenzähler	■	■	■
240-l-Mülltonne	■	■	■
Abschließbares Ablagefach	■	■	■
Elektrostart	-	-	-
Mülleinwurfklappe	■	■	■
Rundumkennleuchte	■	-	-
Randstein-Auffahrtshilfe	■	-	-
Polyester-Flachfilter	■	-	-
<b>Bestell-Nr.</b>	<b>1.183-904.0</b>	<b>1.183-903.0</b>	<b>1.183-903.0</b>
<b>Preis</b>	<b>12.238,00</b>	<b>11.035,00</b>	<b>11.035,00</b>

■ Im Lieferumfang enthalten. Unverbindlich empfohlener Verkaufspreis exkl. MwSt.

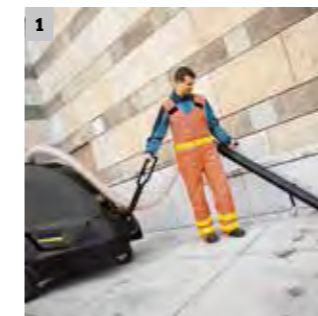

1 1-Hand-Bedienung über Deichsel

■ Leichte Handhabung und Steuerung der Maschine – eine Hand ist immer frei zum Arbeiten.



2 Hydrostatischer, wartungsfreier Fahrtrieb (vorwärts / rückwärts)

■ Komfortables Arbeiten auch an Steigungen; Vereinfachung der Transportfahrt.



3 Ausgelegt für Standardmülltonne (240 l), weltweit erhältlich

■ Flexibles Entsorgungskonzept durch einfaches Tauschen der Mülltonnen.

# ANWENDUNGSBEISPIELE



MIC 34 C, Kehren



MIC 34 C, Winterdienst



MIC 50, Schlegelmäher



MC 130, Kehren



MIC 84, Mäh-Saug-Kombi



MIC 84, Streuer



MIC 34 C, Wildkrautbesen



MIC 50, Schwemmsystem



MIC 50, Frontkehrmaschine



MC 130, V-Pflug



MIC 84, Ausleger



MIC 84, Einscharschneepflug



MIC 26 C, Sichelmäher



MIC 50, Wildkrautbeseitigung



MIC 50, V-Pflug



MC 130, Feuchtsalzstreuer



MIC 84, Wildkrautbesen



MIC 84, Schneefräse



MIC 26 C, Gießsystem



MIC 50, Sichelmäher



MIC 50, Anhängestreuer



MIC 84, Sichelmäher



MIC 84, Asphaltfräse



MIC 84, Frontlader



## KETTENSÄGE



Kärcher CS 330 Kettensäge

Technische Daten		
Anzahl der Schnitte mit BP 200/400/800 Adv		108 / 216 / 405
Führungsschiene	mm	350
Kettenteilung	mm	9,5
Kettenstärke	mm	1,1
Schalleistung LpA / LwA / Vibrationswerte		85 db / 97 db / 4,1 m/s <sup>2</sup>
Gewicht	kg	3,76
<b>Bestell-Nr.</b>		<b>1.442-111.0</b>
Preis		250,00

Unverbindlich empfohlener Verkaufspreis exkl. MwSt.

## LAUBBLÄSER



Kärcher LB 850 Bp Laubbläser

Technische Daten		
Betriebsdauer Schub (mit Bp 200/400/800)	min	10/20/37,5
Betriebsdauer hohe Geschwindigkeit (mit Bp 200/400/800)	min	18/36,67,5
Betriebsdauer niedrige Geschwindigkeit (mit Bp 200/400/800)	min	60/120/225
Luftgeschwindigkeit Schub (mit Bp 200)	km/h	148
Luftgeschwindigkeit hohe Geschwindigkeit (mit Bp 200)	km/h	115
Luftgeschwindigkeit niedrige Geschwindigkeit (mit Bp 200)	km/h	75
Schalleistung LpA	db	80
Schalleistung LwA	db	99
Vibrationswerte	m/s <sup>2</sup>	1,1
Gewicht	kg	2,34
<b>Bestell-Nr.</b>		<b>1.442-110.0</b>
Preis		165,00

Unverbindlich empfohlener Verkaufspreis exkl. MwSt.

## FREISCHNEIDER

**NEU**



ST 400 Bp

Technische Daten		
Spannung	V	50
Abmessungen (L x B x H)	mm	1807 x 621 x 562
Gewicht	g	3,4
Schneidwerkzeug		Fadenkopf
Fadendurchmesser	mm	2,4
Schneidkreis Durchmesser	mm	380
Gesamtlänge ohne Schneidwerkzeug		-
Laufzeit mit Bp 200 Adv (max.)	min	25
Laufzeit mit Bp 400 Adv (max.)	min	50
Laufzeit mit Bp 800 Adv (max.)	min	90
Laufzeit mit Bp 2400 Adv (max.)		-
<b>Bestell-Nr.</b>		<b>1.442-112.0</b>
Preis		Auf Anfrage



## AKKU-ARBEITSGERÄTE MIT 50-VOLT-TECHNOLOGIE



### Ein Batteriesystem, tausend Möglichkeiten

Der akkubetriebene Laubbläser, Freischneider und die Kettensäge von Kärcher überzeugen durch Leistung und Leichtigkeit. Dank der Lithium-Ionen-Batterien und der 50-Volt-Technologie bieten sie zahlreiche Vorteile gegenüber benzinbetriebenen Geräten, welche die Arbeit erleichtern, die Umwelt entlasten und den Anwender schonen. Park & City Solutions von Kärcher – Ausdauer und Leistung, die begeistern.



## LADEGERÄT



Ladegerät BV Adv

Technische Daten	
Akku Input	220-240 V / ~50 Hz / 550 W
Akku Output	56 V / max. 4200 mAh
Ladezeit für Bp 200/400/800 Adv	min 25 / 30 / 60
Gewicht	kg 1,91
<b>Bestell-Nr.</b>	<b>2.852-182.0</b>
<b>Preis</b>	<b>90,00</b>

Unverbindlich empfohlener Verkaufspreis exkl. MwSt.

## BATTERIE



Bp 2400 Adv

Batterie Bp 800 Adv

Batterie Bp 400 Adv

Batterie Bp 200 Adv

■ Kompatibel mit allen Geräten der Kärcher Park & City Solutions

Technische Daten			50 V Lithium-Ion	50 V Lithium-Ion	50 V Lithium-Ion
Batterieart		-	50 V Lithium-Ion	50 V Lithium-Ion	50 V Lithium-Ion
Spannung	V	50	-	-	-
Elektrische Ladung	Ah	24	7,5	2	2
Leistung	Wh	1169	375	100	100
Ladezyklen		-	800 - 1200	800 - 1200	800 - 1200
Gewicht	kg	7,6	2,9	1,3	1,3
<b>Bestell-Nr.</b>		<b>2.852-204.0</b>	<b>2.852-189.0</b>	<b>2.852-184.0</b>	<b>2.852-183.0</b>
<b>Preis</b>		<b>Preis auf Anfrage</b>	<b>310,00</b>	<b>190,00</b>	<b>105,00</b>

Unverbindlich empfohlener Verkaufspreis exkl. MwSt.



## EISKALT GEGEN SCHMUTZ – SANFT ZU OBERFLÄCHEN.

Viele Teile und Maschinen sind schwierig zu reinigen. Gussformen, Extruder, Verarbeitungsmaschinen in der Lebensmittel- und Kunststoffindustrie. Immer wenn Wasser und Dampf als Reinigungsmittel nicht infrage kommen, etwa wegen Korrosionsgefahr. Oder wenn Rückstände von Strahlgut wie Sand oder Glas vermieden werden sollen. Aus Gründen der Hygiene oder wegen empfindlicher Oberflächen. Oder um zeitaufwendiges Putzen nach der Reinigung zu vermeiden. Mit den leistungsstarken Ice Blastern schließt Kärcher diese Lücke.

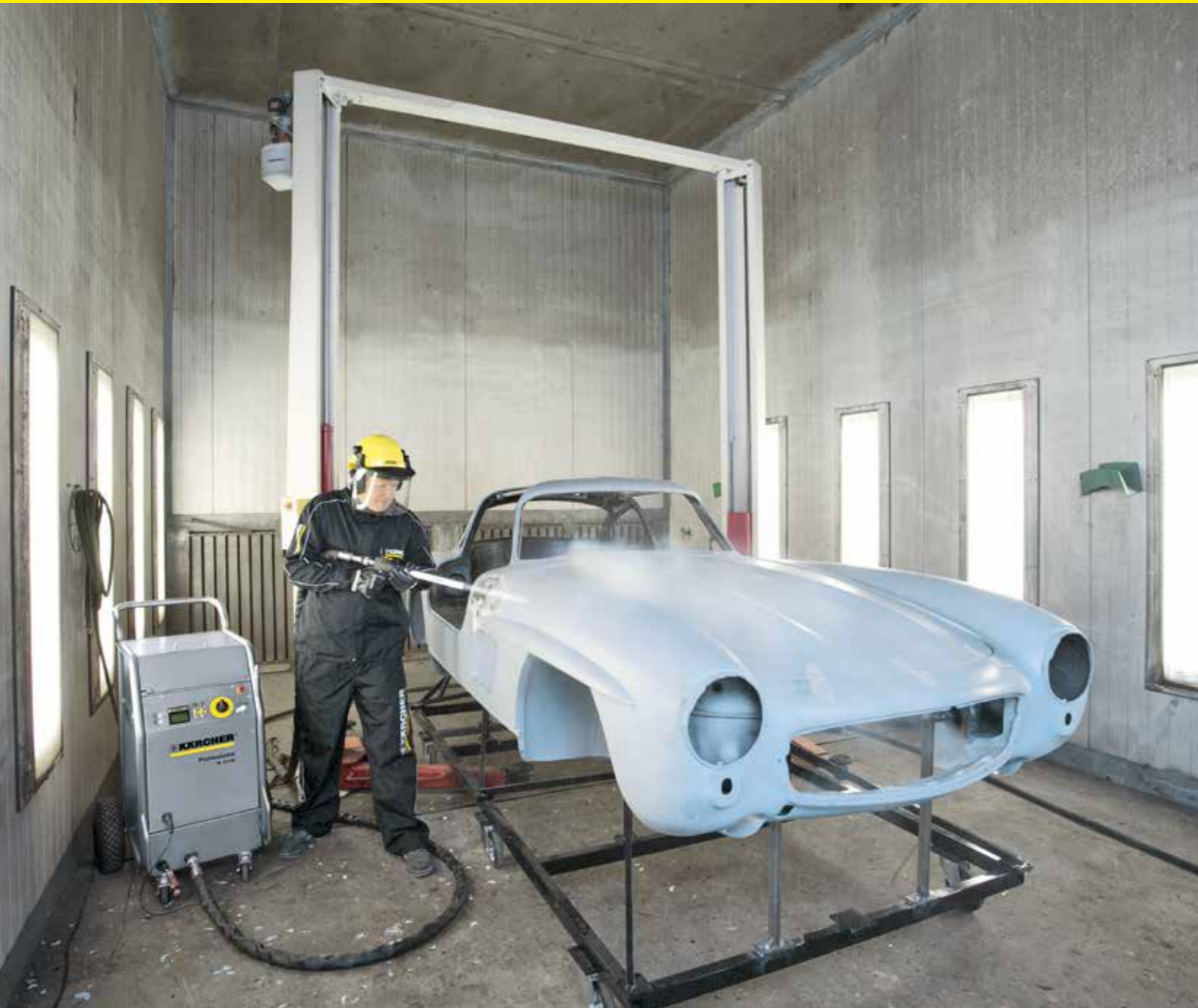

### Inhaltsverzeichnis Trockeneisreinigung

Trockeneisreiniger	Seite 294
Pelletizer	Seite 296

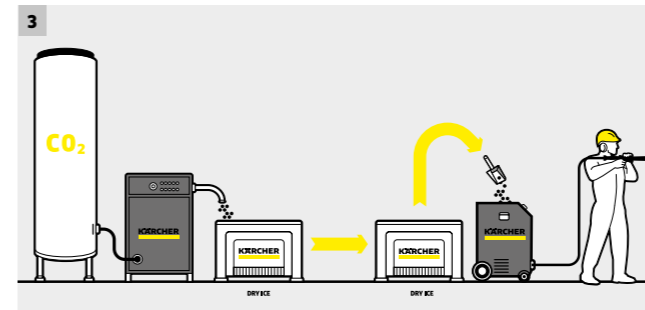
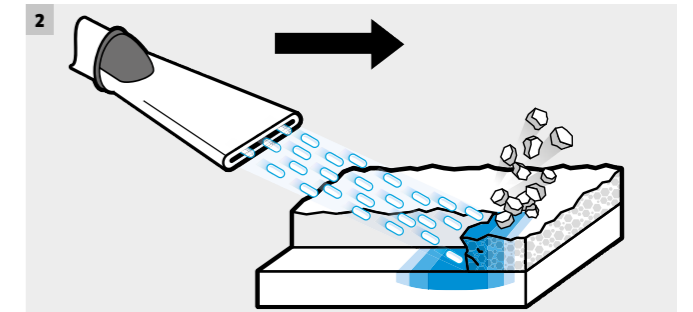

### 1 Vorteile beim Trockeneisstrahlen

- **Reinigen ohne Zerlegen**  
Maschinen müssen zur Reinigung nicht zerlegt werden. Die Pellets gelangen problemlos auch in kleinste Winkel.
- **Kurze Stillstandszeiten der Maschinen**  
durch schnelle und effektive Reinigung.
- **Umweltfreundliches Reinigen**  
ohne zusätzliche Chemikalien oder Strahlmittel.
- **Oberflächen werden nicht beschädigt**
- **Keine Rückstände**  
Trockeneis sublimiert restlos zu CO<sub>2</sub>. Es entstehen keine Rückstände, zum Beispiel Strahlmittel oder Abwasser.

### 2 Sauberkeit = Kälte mal Beschleunigung

Der Ice Blaster beschleunigt die bis zu 3 Millimeter großen Trockeneis-pellets mit Druckluft auf über 150 m/s. Durch die Kälte von -79 °C gefriert der Schmutz und bekommt Risse. Die Trockeneispellets mit ihrer hohen Geschwindigkeit können den Schmutz dann einfach ablösen. Eine besonders wirkungsvolle Methode, um nahezu jeden Schmutz materialschonend zu entfernen.

### 3 Von Kohlendioxid zu Eis

Im Produktionsprozess strömt flüssiges Kohlendioxid in den Presszylinder des Pelletizers und wird durch den Druckabfall zu Trockeneisschnee. Ein Hydraulikzylinder verdichtet diesen Trockeneisschnee, der anschließend durch eine Extruderplatte gepresst wird. Dadurch entstehen Stäbchen aus Trockeneis, die dann zu Pellets zerbrechen.

4 Die Ice Blaster von Kärcher bieten zu jeder Anwendung die richtige Lösung. Die Geräte überzeugen durch einen robusten Aufbau und eine zuverlässige Technik. Viele Detaillösungen wie die Resteis-Entleerung, durchdachte Schutz- und Haltebügel, abschließbare Strahlparameter, der integrierte Wasserabscheider und vieles mehr erleichtern die tägliche Arbeit bedeutend.

## SUPERKLASSE



IB 15/120

Technische Daten		
Spannung	V	220-240
Frequenz	Hz	50-60
Anschlussleistung	kW	0,6
Druckluftanschluss		Klauenkupplung (DIN 3238)
Gehäuse / Rahmen		Edelstahl (1.4301)
Kabellänge	m	7
Luftdruck	bar / MPa	2-16 / 0,2-1,6
Luftvolumenstrom	m³/min	2-12
Schalldruckpegel	dB(A)	125
Trockeneiskapazität	kg	40
Trockeneispellets (Durchmesser)	mm	3
Trockeneisverbrauch	kg/h	30-120
Gewicht ohne Zubehör	kg	91,5
Abmessungen (L x B x H)	mm	720 x 850 x 1100

Ausstattung		
Flachstrahldüse	■	
Rundstrahldüse, XL, lang	■	
Strahlschlauch, mit elektrischer Steuerung und Schnellkupplung	■	
Schalter „nur Luft“ oder „Eis und Luft“ an der Pistole	■	
Inkl. Erdungsseilaufroller	■	
Integrierter Öl- und Wasserabscheider	■	
<b>Bestell-Nr.</b>	<b>1.574-104.0</b>	
<b>Preis</b>	<b>22.955,00</b>	

■ Im Lieferumfang enthalten. Unverbindlich empfohlener Verkaufspreis exkl. MwSt.

## KOMPAKTKLASSE



IB 7/40 Adv



IB 7/40 Classic

Technische Daten			
Spannung	V	220-240	220-240
Frequenz	Hz	50-60	50-60
Anschlussleistung	kW	0,6	0,6
Druckluftanschluss		Klauenkupplung (DIN 3238)	Klauenkupplung (DIN 3238)
Gehäuse / Rahmen		Edelstahl (1.4301)	Edelstahl (1.4301)
Kabellänge	m	7	7
Luftdruck	bar / MPa	2-10 / 0,2-1	2-10 / 0,2-1
Luftvolumenstrom	m³/min	0,5-3,5	0,5-3,5
Schalldruckpegel	dB(A)	99	99
Trockeneiskapazität	kg	15	15
Trockeneispellets (Durchmesser)	mm	3	3
Trockeneisverbrauch	kg/h	15-50	15-50
Gewicht ohne Zubehör	kg	70	69
Abmessungen (L x B x H)	mm	768 x 510 x 1100	768 x 510 x 1100

Ausstattung			
Flachstrahldüse	■		■
Rundstrahldüse, XL, lang	-		-
Strahlschlauch, mit elektrischer Steuerung und Schnellkupplung	■		■
Schalter „nur Luft“ oder „Eis und Luft“ an der Pistole	■		-
Inkl. Erdungsseilaufroller	■		-
Integrierter Öl- und Wasserabscheider	■		■
<b>Bestell-Nr.</b>	<b>1.574-002.0</b>		<b>1.574-001.0</b>
<b>Preis</b>	<b>18.440,00</b>		<b>17.400,00</b>

■ Im Lieferumfang enthalten. Unverbindlich empfohlener Verkaufspreis exkl. MwSt.

## PELLETIZER



IP 220

Technische Daten		
Produktionsmenge	kg/h	220
Stromart	Ph / V / Hz	3 / 400 / 50
Anschlussleistung	kW	5,6
CO <sub>2</sub> -Lagertank (flüssige Phase)		CO <sub>2</sub> -Lagertank; flüssige Phase 13-21 bar
CO <sub>2</sub> -Zulauf-Verbindung		1/2"-BSP-Buchse
Gewicht ohne Zubehör	kg	540
Abmessungen (L × B × H)	mm	1560 × 800 × 1450
Bestell-Nr.		<b>1.574-112.0</b>
Preis		Auf Anfrage



IP 120



IP 55

Technische Daten			
Produktionsmenge	kg/h	120	55
Stromart	Ph / V / Hz	3 / 400 / 50	3 / 400 / 50
Anschlussleistung	kW	4	1,6
CO <sub>2</sub> -Lagertank (flüssige Phase)		CO <sub>2</sub> -Lagertank; flüssige Phase 13-21 bar	CO <sub>2</sub> -Lagertank; flüssige Phase 13-21 bar
CO <sub>2</sub> -Zulauf-Verbindung		1/2"-BSP-Buchse	1/2"-BSP-Buchse
Gewicht ohne Zubehör	kg	360	147
Abmessungen (L × B × H)	mm	1320 × 700 × 1430	1150 × 600 × 1300
Bestell-Nr.		<b>1.574-111.0</b>	<b>1.574-110.0</b>
Preis		Auf Anfrage	Auf Anfrage

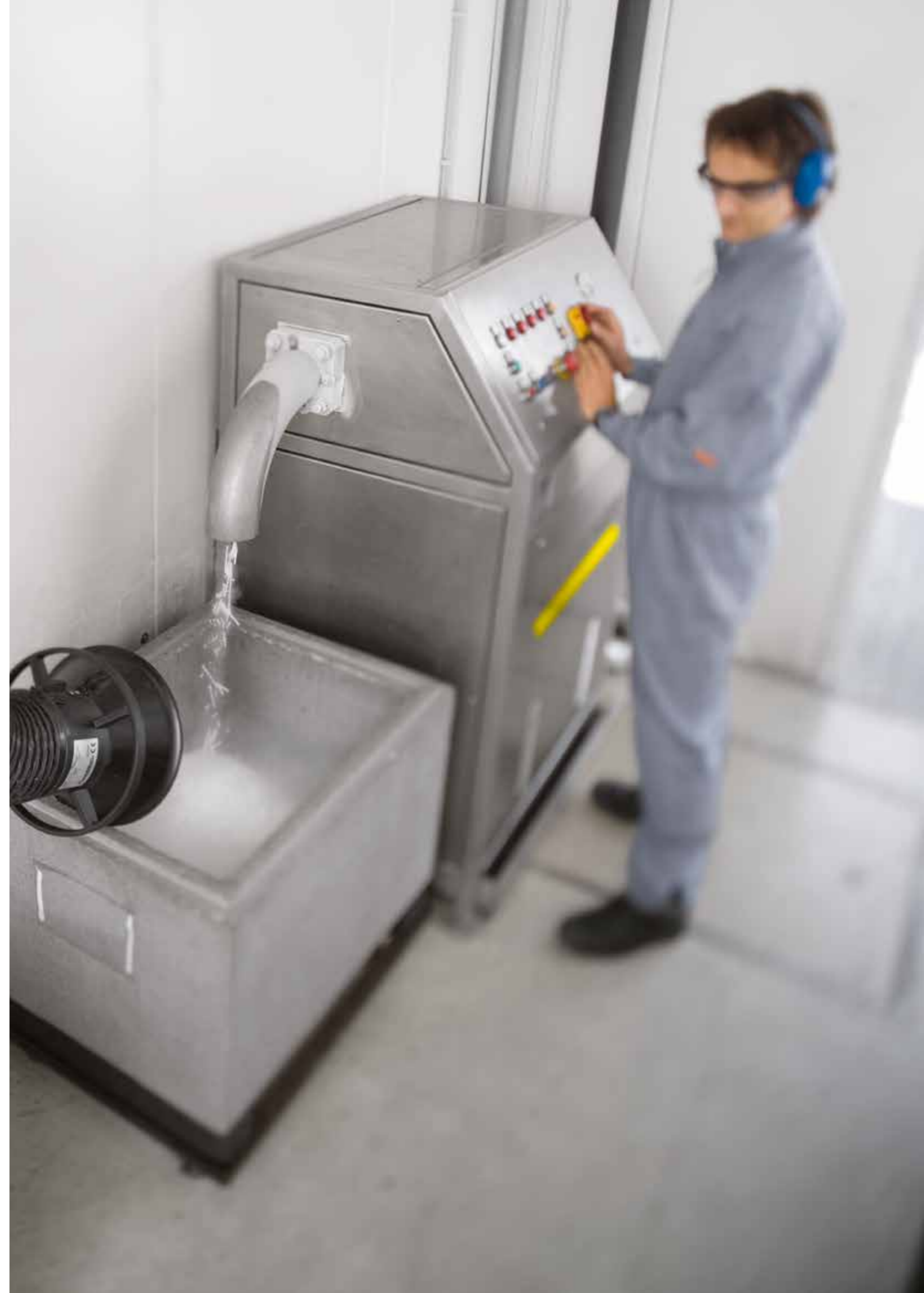

# TEIL FÜR TEIL PERFEKT GEREINIGT - MIT KÄRCHER PARTS CLEANERN.

In der modernen Teilerreinigung ist kein Platz für Kompromisse. Kärcher Parts Cleaner werden nur aus hochwertigen Materialien gefertigt. Die intensive Reinigung erfolgt mit Reinigungsmitteln auf Wasserbasis ohne Lösungsmittel und entfernt mühelos Fette, Öle und sonstige Verschmutzungen. Durch die Verwendung entsprechender Reinigungsmittel können die Bauteile zudem für eine bestimmte Zeit konserviert werden.



## 1 Teilerreiniger - unverzichtbar in Industrie und Gewerbe

Kärcher Parts Cleaner sind aus der industriellen Fertigung und Instandhaltung nicht wegzudenken. Sie dienen zur gründlichen und schonenden Reinigung verschmutzter Bauteile, Komponenten und Werkzeuge vor oder nach Bearbeitungsvorgängen wie Schweißen oder der Zwischen- und Endmontage. Ebenso in Kfz-Werkstätten sowie Service- und Instandhaltungsbetrieben: die optimale Lösung zum Säubern von Motoren, Getriebehäusen und Maschinenteilen. Neben automatischen Parts Cleanern bietet Kärcher manuelle, biologische Parts Cleaner an, die noch einen Schritt weiter gehen: Bei ihnen bauen spezialisierte Mikroben den gelösten Schmutz biologisch ab.

## 2 Biologische Teilerreinigung - wasserbasiert

Das verwendete Reinigungsmittel ist pH-neutral und dermatologisch getestet. Das Reinigungsmittel arbeitet lösungsmittelfrei und ist daher besonders umweltverträglich. In Kombination mit den Mikroben gewährleistet es eine gleichbleibend hohe Reinigungsleistung. Ein vollständiger Wechsel der Reinigungsflüssigkeit und die damit verbundene Entsorgung sind nicht notwendig. Durch den biologischen Abbau der Schmutzstoffe ist eine theoretisch unbegrenzte Standzeit des Reinigungsmittels gegeben. Verdunstete oder durch den Arbeitsprozess ausgetragene Flüssigkeit wird in regelmäßigen Zeitabständen nachgefüllt.



Der biologische Reinigungsprozess unter dem Mikroskop:  
Organische Substanzen werden durch den Einsatz von wasserbasiertem Reinigungsmittel und Mikroben auf biologische Weise zu Kohlendioxid und Wasser abgebaut.

## BIOLOGISCHE TEILEREINIGUNG



PC 100 M2 Bio

Technische Daten		
Druck	bar / MPa	0,3 / 0,03
Fördermenge	l/h	900
Anschlussleistung	kW	1
Arbeitsfläche	mm	1041 × 660
Gehäuse / Rahmen		HDPE - Kunststoff
Max. Temperatur	°C	40
Nutzlast	kg	100
Tankinhalt	l	80
Gewicht	kg	44
Abmessungen (T × B × H)	mm	952 × 1181 × 1067
Spannung	V	220-240

Ausstattung	
Pinsel (reinigungsmitteldurchflutet)	■
Waschhahn	■
Wasserstandskontrolle	■
<b>Bestell-Nr.</b>	<b>1.626-722.0</b>
<b>Preis</b>	<b>3.795,00</b>

■ Im Lieferumfang enthalten. Unverbindlich empfohlener Verkaufspreis exkl. MwSt.

## AUTOMATISCHE TEILEREINIGUNG



PC 60/130 T

Technische Daten		
Druck	bar / MPa	1,5 / 0,15
Fördermenge	l/h	4500
Anschlussleistung	kW	5,5
Arbeitsdurchmesser	mm	600
Nutzbare Höhe	mm	310
Gehäuse / Rahmen		Edelstahl (1.4301)
Max. Temperatur	°C	80
Einstellbare Reinigungszeit	min	1-30
Nutzlast	kg	130
Tankinhalt	l	100
Gewicht	kg	165
Abmessungen (T × B × H)	mm	1080 × 1000 × 1250

Ausstattung	
Betriebsstundenzähler	■
Haltering (Edelstahl für Drehteller)	■
Kleinteilekorb mit Deckel (Edelstahl)	-
Ölabscheider	-
Timer für Reinigungszyklus	■
Wasserstandskontrolle	■
<b>Bestell-Nr.</b>	<b>1.626-704.0</b>
<b>Preis</b>	<b>10.120,00</b>

■ Im Lieferumfang enthalten. Unverbindlich empfohlener Verkaufspreis exkl. MwSt.

## ALLES FÜR EIN SAUBERES FAHRZEUG.

Sie wissen, was Sie wollen. Ihr ideales System für die Innen- und Außenreinigung von Pkws und Nutzfahrzeugen muss durch hohe Wirtschaftlichkeit, lange Lebensdauer und perfekte Reinigungsergebnisse überzeugen. Und dabei sparsam im Wasserverbrauch sein und die Umwelt schonen. Bitteschön: unsere Portal- und SB-Waschanlagen. Genau für Sie gemacht.



### Inhaltsverzeichnis Waschanlagen

Portalwaschanlagen	Seite 304
Nutzfahrzeug-Waschanlagen	Seite 308
SB-Vorwaschgeräte	Seite 311
Stahlbau für SB-Waschplätze	Seite 317
Forecourtgeräte	Seite 318
SB-Sauger	Seite 319



### 1 Portalwaschanlagen

Ein bis ins Detail durchdachtes Maschinenkonzept, das höchste Zuverlässigkeit und minimalen Wartungsaufwand mit optimaler Zugänglichkeit und einfachster Bedienung verbindet. Die Anlage kann individuell an die Standortgegebenheiten und die Wünsche des Kunden angepasst werden.

### 2 Nutzfahrzeug-Waschanlagen

Der Betrieb von Nutzfahrzeug-Waschanlagen lässt keine Kompromisse zu. Kärcher garantiert durch den Einsatz feuerverzinkter Stahlkonstruktionen, von Riemen- und Direktantrieben sowie intelligenten Can-Bus-Steuerungen eine maximale Verfügbarkeit, Wirtschaftlichkeit und Langlebigkeit dieser Anlagen. Und kann durch Flexibilität in Ausstattung und Betrieb der Anlage jeden Kundenwunsch erfüllen.

### 3 SB-Waschanlagen

Kärcher, der Pionier im Bereich Hochdruckwäsche, bietet in diesem Anwendungsgebiet ein komplettes Produktprogramm. Von SB-Mehrplatzanlagen bis hin zu SB-Einplatzgeräten, Forecourtgeräten und SB-Saugern.



# 5-BÜRSTEN-PORTAL



## Die Kärcher CB 5: Höchstleistung auf kleinstem Raum

Die Alternative für Standorte mit mehr als 1200 Wäschen pro Monat. Betreiber profitieren durch die Schnellwäsche in nur 2 Überläufen und den erhöhten Fahrzeugdurchsatz bei deutlich verkürzten Wartezeiten für den Kunden.



### 1 Schnelle Wäsche

Die Schnellwäsche ist das ideale Mittel bei leicht verschmutzten Fahrzeugen. In nur 2 Überläufen ist das Auto gewaschen und getrocknet, die Kunden haben praktisch keine Wartezeiten und gleichzeitig wird der Gewinn gesteigert.

### 2 Kompakt und passend

Die CB 5 passt einfach in eine Standardwaschhalle (10 m Hallenlänge) – ganz ohne zusätzliche Kosten für Montage und Installation. Damit ist sie die perfekte Alternative zur Kurzwaschstraße.

### 3 Hoher Fahrzeugdurchsatz

Die ohnehin vergleichsweise geringen Investitionskosten amortisieren sich durch den hohen Fahrzeugdurchsatz sehr schnell. Übrig bleiben nur Gewinne und zufriedene Kunden.

### 4 Wartungsarme Technik

Lager und Führungen, die Seitenbürstenzustellung bei Direktantrieben und die Flachriemen für Hubbewegungen sind extrem wartungsarm und generieren damit so gut wie keine zusätzlichen Kosten.

# AUSSTATTUNGSOPTIONEN UND TECHNISCHE DATEN

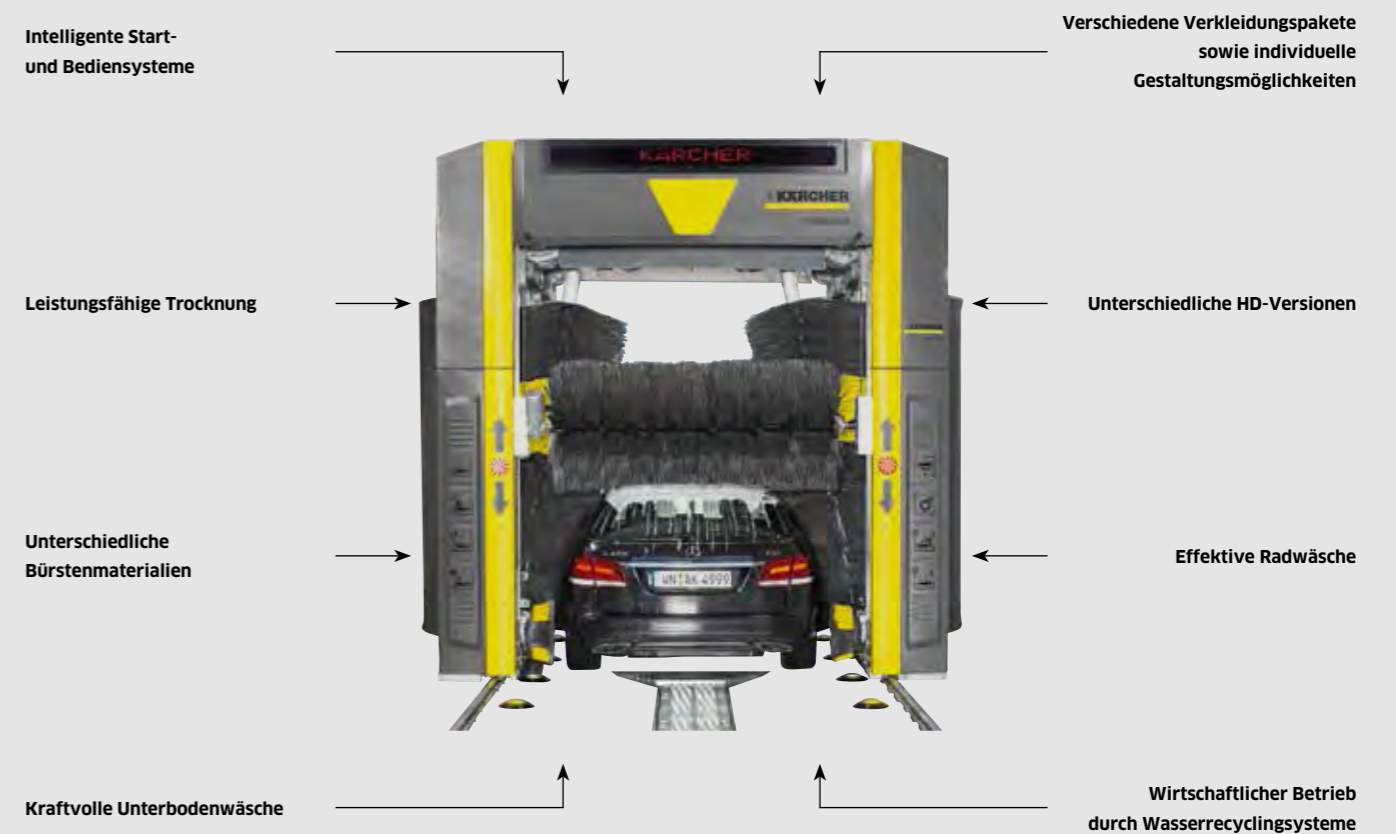

## CB 5

Technische Daten		
Waschhöhen	mm	2800 / 2500 / 2300
Anlagenhöhe	mm	3715 / 3415 / 3215
Frischwasseranschluss	l/min, bar	100, 4-6
Leistungsaufnahme	kW	22
Elektroanschluss	Ph / V / Hz	3 / 400 / 50



### Glänzende Felgen

Hartnäckigen Schmutz und Bremsstaub entfernt der VehiclePro Felgenschaum RM 802 mühelos und schonend. Er trägt so zur Kundenzufriedenheit bei und hilft, die Attraktivität des Standorts zu steigern.



### Sanfte Bürstenwäsche

Schmutz, der nach der Vorwäsche noch auf dem Fahrzeug verblieben ist, entfernen die Bürstenwäsche und das passende VehiclePro Bürstenschampoo RM 811 genauso gründlich wie lackschonend.

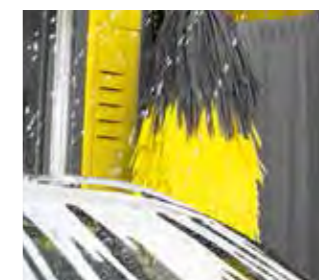

### Super Finish

Mit dem VehiclePro Schaumpolish RM 837 erzielt das Super-Finish-Programm ein glänzendes Ergebnis ist, entferten die Bürstenwäsche und das passende VehiclePro Bürstenschampoo RM 811 genauso gründlich wie lackschonend.



### Perfekte Trocknung

Ein fleckenfreies Trocknungsergebnis wird durch die Kombination einer Spülung mit VehiclePro Trocknungshilfe RM 829 und unseren leistungsfähigen Trocknern erreicht.

# 3-BÜRSTEN-PORTAL



## Die Kärcher CB 3: flexibel, schnell und wirtschaftlich

So flexibel kann schnell sein. So schnell kann sparsam sein. Und so sparsam kann flexibel sein. Bei der CB 3 vereinen sich diese 3 Eigenschaften zu einer Portalwaschanlage, die keine Wünsche offen lässt. Die CB 3 ist auch als Taktanlage (nachschaaltete Portale für gleichzeitiges Waschen und Trocknen von 2 Fahrzeugen) erhältlich.

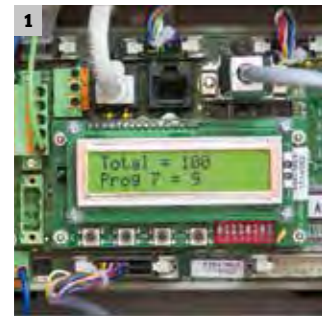

### 1 Kärcher Fleet-kompatible Steuerung

Die intelligente Steuerung erlaubt die Anbindung der CB 3 an Kärcher Fleet, unser cloudbasiertes Data-Management-System, das Ihnen in Echtzeit alle relevanten Daten der Anlage liefert.

### 2 Wassersparfunktion

Der Frischwasserverbrauch pro Wäsche ist um circa 60 Prozent reduziert. Ein Beitrag zum Schutz natürlicher Ressourcen und zur Kostensenkung für den Betreiber.

### 3 HD-Pumpe on-board

Das leistungsfähige Hochdruckaggregat (1300 l/h, 70 bar) ist auf der Anlage montiert. Dadurch ist kein zusätzlicher Technikraum erforderlich.

### 4 Wartungsarme Technik

Die wartungsarme Technik, beispielsweise bei Lagern und Führungen, der Seitenbürstenzustellung bei Direktantrieben und dem Flachriemen für Hubbewegungen, senkt die Servicekosten deutlich.

# AUSSTATTUNGSOPTIONEN UND TECHNISCHE DATEN

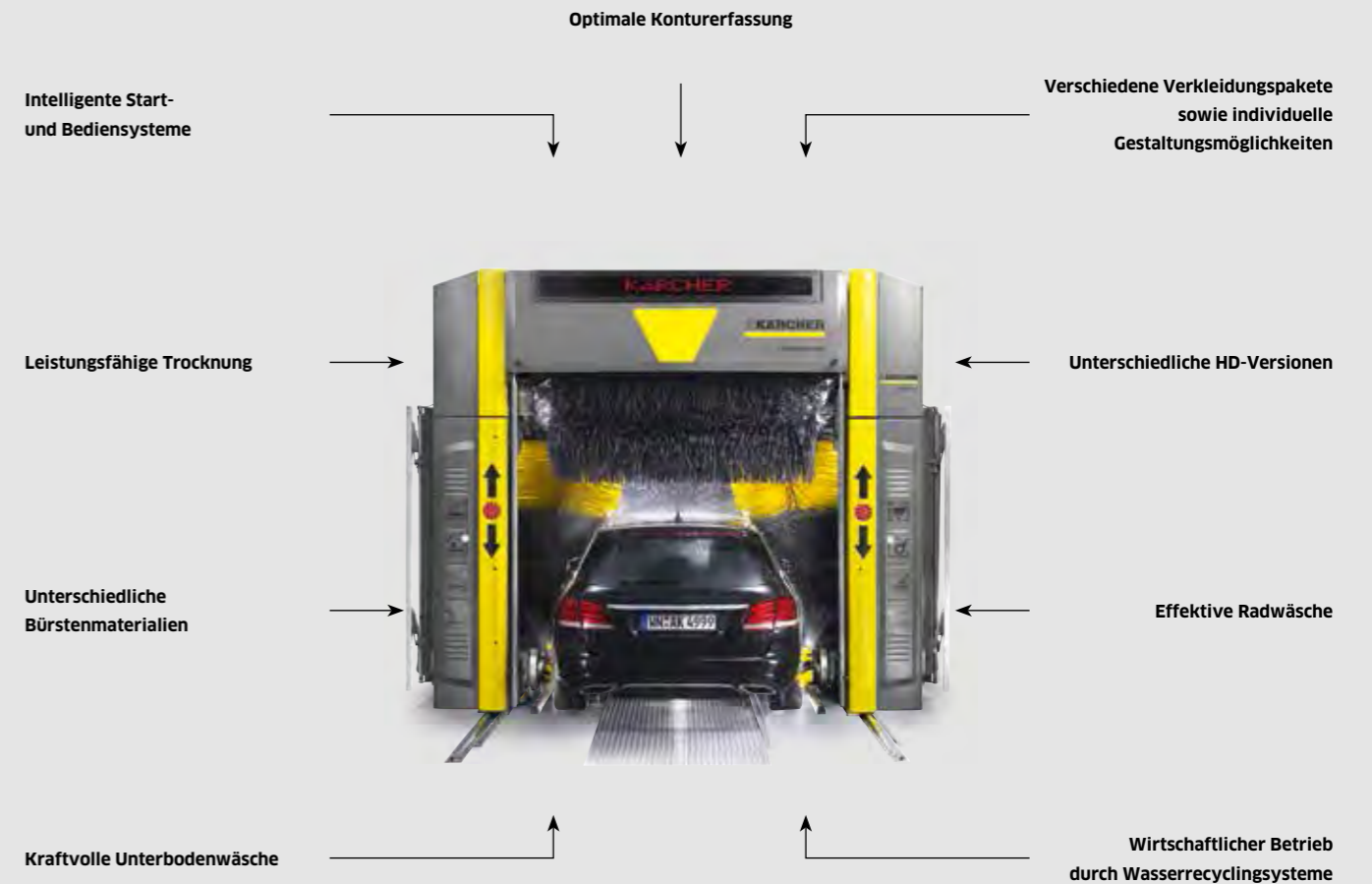

## CB 3

Technische Daten		
Waschhöhen	mm	2800 / 2500 / 2300
Anlagenhöhe*	mm	3715 / 3415 / 3215
Frischwasseranschluss	l/min, bar	mind. 50, 4-6
Leistungsaufnahme**	kW	8 / 16
Elektroanschluss	Ph / V / Hz	3 / 400 / 50

\* Bei Anlagen mit Verkleidungspaket „Basic“ ohne Frontverkleidung verringert sich die Anlagenhöhe um 65 mm. \*\* Ohne / mit Seitengebläse. Die technischen Daten beziehen sich auf die CB 3, die Daten für die CB 3 als Taktanlage weichen entsprechend ab.



### Glänzende Felgen

Mit dem VehiclePro Felgenschaum RM 802 werden hartnäckige Verschmutzungen und Bremsstäube gründlich und schonend entfernt. Glänzende Felgen erhöhen so die Kundenzufriedenheit und -frequenz.



### Sanfte Bürstenwäsche

Eine sanfte und effektive Entfernung des Restschmutzes nach der Vorwäsche garantieren unsere effektive Bürstenwäsche und das VehiclePro Bürstenschampoo RM 811.



### Super Finish

In Kombination mit dem VehiclePro Schaumpolish RM 837 garantiert das Super-Finish-Programm einen sichtbaren und lange haltbaren Langzeitschutz des Fahrzeuglacks.



### Perfekte Trocknung

Eine Spülung mit der Trocknungshilfe VehiclePro RM 829 und im Anschluss die Trocknung durch unsere leistungsstarken Trockner, sorgen für ein optimales Endergebnis.

# 3-BÜRSTEN-PORTAL



## Die Kärcher TB: wirtschaftlich und zuverlässig

Schnell, gründlich und effizient, bedienerfreundlich, wartungsarm und zuverlässig – die innovative und leistungsstarke Nutzfahrzeug-Waschanlage für die Pflege unterschiedlicher Fahrzeugtypen bei Speditionen, Lohnwäschern, Autohäusern und Kommunen.



**1 Wartungsarm**  
Bewährte Riemen- bzw. Direktantriebe machen das Schmieren der Anlage überflüssig.

**2 Herausragende Variabilität**  
Höhe und Breite jeder Grundvariante der Anlage sind variabel. So kann die Höhe um bis zu 300 Millimeter (in 100-mm-Schritten) und die Breite je Seite um bis zu 100 Millimeter verringert werden. Waschhöhe und -breite verändern sich entsprechend.

**3 Störungsfreier Waschablauf**  
Durchdachte Lösungen gewährleisten einen störungsfreien Waschablauf. Die patentierte Seitenbürstenlagerung ermöglicht den Bürsten eine ungehinderte Bewegungsfreiheit in alle Richtungen und verhindert so ein Verbiegen der Wellen. Der Anpressdruck der Seitenbürsten wird individuell auf das jeweilige Fahrzeug angepasst und garantiert so im Zusammenspiel mit der präzisen Konturerfassung ein optimales Waschergebnis.

**4 Maximale Flexibilität**  
Die innovative, universelle Can-Bus-Steuerung gewährleistet eine besonders einfache und schnelle Installation sowie eine flexible Gestaltung der Waschprogramme.

# AUSSTATTUNGSOPTIONEN UND TECHNISCHE DATEN

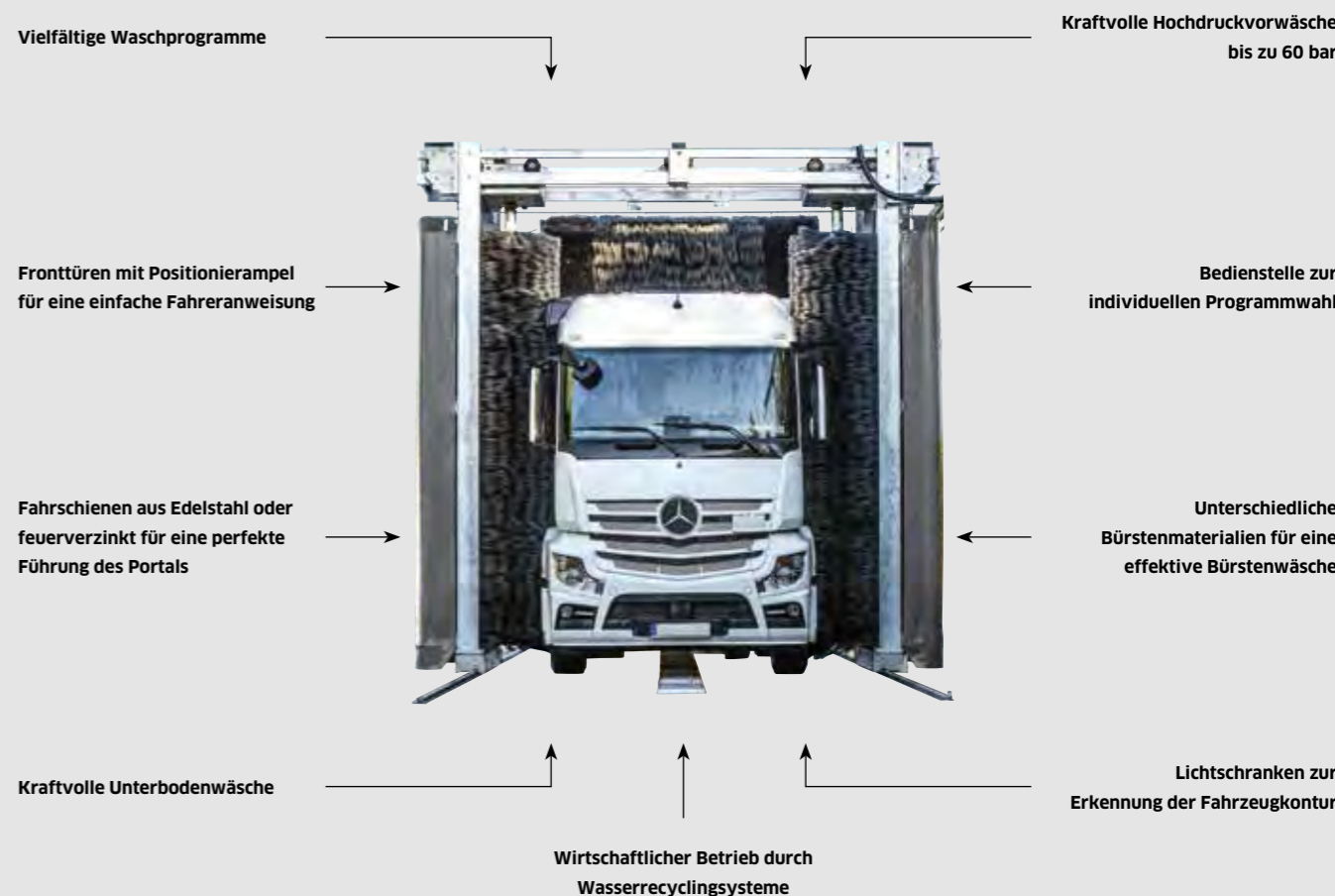

		TB 50	TB 46	TB 42	TB 36
<b>Technische Daten</b>					
Waschhöhe	mm	5050	4600	4250	3600
Anlagenhöhe ohne Spritzschutz	mm	5989	5539	5189	4539
Anlagenhöhe mit Spritzschutz	mm	6047	5597	5247	4597
Frischwasseranschluss	l/min, bar	100, 4-6	100, 4-6	100, 4-6	100, 4-6
Leistungsaufnahme	kW	5,3	5,3	5,3	5,3
Elektroanschluss	Ph / V / Hz	3 / 400 / 50	3 / 400 / 50	3 / 400 / 50	3 / 400 / 50



**Perfekte Vorwäsche**  
Verschmutzungen an schwer erreichbaren Stellen werden mittels einer manuellen Vorwäsche schnell, einfach und kosteneffizient beseitigt.



**Individuelle Programmwahl**  
Über ein großes, robustes und übersichtliches Bedienpult kann anhand des Fahrzeugtyps das passende Programm individuell ausgewählt werden.



**Effektive Bürstenwäsche**  
Nach der Vorreinigung wird der noch verbliebene Schmutz mittels Bürstenwäsche und unserem VehiclePro Bürstenschampoo RM 811 effektiv entfernt.

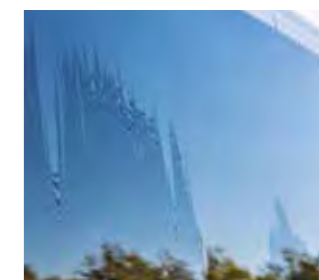

**Optimale Trocknung**  
Für eine optimale Trocknung bietet sich das VehiclePro Flüssigleder RM 833 als Zusatzoption an.

# MOBILE EINBÜRSTEN-WASCHANLAGE



## Die Kärcher RBS 6000: hohe Wirtschaftlichkeit für kleine Fuhrparks

Für die schnelle und einfache Fahrzeugreinigung bei kleinen Fuhrparks: Die mobile Einbürsten-Waschanlage für die gezielte Front-, Heck- und Seitenreinigung von Bussen und Kastenwagen. Die Reinigung erfolgt durch eine rotierende Bürste, die rund um das Fahrzeug geführt wird.



- 1 Einfache Bedienung**
  - Unterstützt durch die Bürstenrotation kann der Bediener die Anlage mit dem Bedien- und Sicherheitsgriff mit geringem Kraftaufwand vorwärts bewegen.
  - Wird der Griff losgelassen, stoppt die Bürstenrotation.
- 2 Optimales Waschergebnis**
  - Über eine Dosierpumpe wird nur so viel Kärcher Reinigungsmittel zugemischt, wie auch tatsächlich benötigt wird.

	RBS 6014	RBS 6012
<b>Technische Daten</b>		
Waschhöhe	mm 4205	3645
Anlagenhöhe	mm 4370	3810
Frischwasseranschluss	l/min / bar 80 / 3-6	80 / 3-6
Anschlussleistung	kW 1,15	1,15
Spannung	V 400   230   240	400   230   240
Frequenz	Hz 50	50
Anzahl der Stromphasen	Ph 3   3   1	3   3   1
<b>Bestell-Nr.</b>	<b>1.826-405.0   -415.0   -425.0</b>	<b>1.826-205.0   -215.0   -225.0</b>

Ausstattung	RBS 6014	RBS 6012
Dosierpumpe	3.637-162.0 ■ / ■ / ■	■ / ■ / ■
Wasserschlauch/Stromkabel	4.440-265.0 □ / □ / □	□ / □ / □
Schlauchwagen inkl. Wasserschlauch/Stromkabel	2.637-191.0 □ / □ / □	□ / □ / □
Verbindungsstück für bauseitige Energiezuführung von oben	2.638-100.0 □ / □ / □	□ / □ / □
Hoher Radsatz für Einsatz auf unebenen Bodenflächen	2.638-762.0 □ / □ / □	□ / □ / □

■ Im Lieferumfang enthalten. □ Mögliches Zubehör. Weitere Varianten und Ausstattungsmöglichkeiten auf Anfrage.

# SB-VORWASCHGERÄT



## Der Kärcher HDS-C: für die perfekte Vorwäsche

Ob Baufirma, Spedition, Mietpark, Werkstätten, Bustouristikunternehmen oder Freizeiteinrichtung – wo Flexibilität zum Geschäft gehört, dürfen stationäre Kärcher Heißwasser-Hochdruckreiniger HDS-C mit einfacher Programmwahl und individueller Ausstattung nicht fehlen.



- 1 Maßgeschneiderte Lösungen**
  - Auch im Bereich der SB-Vorwaschgeräte bieten wir Ihnen mehrere, auf Ihren individuellen Bedarf zugeschnittene Lösungen an. Beispielsweise speziell abgestimmte Vorwaschgeräte für Portal- oder Nutzfahrzeug-Waschanlagen.

	HDS-C 8/15 E Edelstahl	HDS-C 9/15 Edelstahl	HDS-C 7/11 Edelstahl
	HDS-C 8/15 E Stahl lackiert	HDS-C 9/15 Stahl lackiert	HDS-C 7/11 Stahl lackiert
<b>Technische Daten</b>			
Fördermenge	l/h 740	900	660
Arbeitsdruck	bar / MPa 150 / 15	150 / 15	110 / 11
Leistungsaufnahme	kW 29,6	6,8	3,2
Brennstoffverbrauch	kg/h -	6,9	4,9
Elektroanschluss	Ph / V / Hz 3 / 400 / 50	3 / 400 / 50	1 / 230 / 50
Abmessungen (L x B x H)	mm 1040 x 727 x 1360	1040 x 727 x 1360	1040 x 727 x 1360
<b>Bestell-Nr.</b>	<b>1.319-219.0   -218.0</b>	<b>1.319-217.0   -216.0</b>	<b>1.319-215.0   -214.0</b>

Ausstattung	HDS-C 8/15 E	HDS-C 9/15	HDS-C 7/11
Handspritzpistole (Easy Press)	4.775-448.0 ■	■	■
Servo-Press-Regler	4.775-470.0 □	□	□
Hochdruckschlauch (10 m)	6.389-856.0 ■	■	■
Lanze (1050 mm)	4.760-550.0 ■	■	■
Lanzenhalter	2.641-310.0 □	□	□
Schwenkausleger (Höhe 3600 mm)	2.641-323.0 □	□	□
+ Anschlussatz für Schwenkausleger	2.641-362.0 □	□	□
HD-Schlauchaufbewahrung	2.641-320.0 □	□	□
Münzprüfer, mechanisch, für Wertmarken 21,75 x 2,7 mm	2.641-297.0 □	□	□
Impulszähler	2.641-333.0 □	□	□
Wertmarken (21,75 x 2,7 mm), VE 100 St.	6.768-337.0 □	□	□

■ Im Lieferumfang enthalten. □ Mögliches Zubehör. Weitere Varianten und Ausstattungsmöglichkeiten auf Anfrage.

## SB-MEHRPLATZANLAGE

### Der Kärcher SB MU: modular für bis zu 8 Waschplätze



Mehr Flexibilität geht nicht: Das modulare Konzept des Kärcher SB MU bietet SB-Waschcentern ein Maximum an Freiheiten bei der Konfiguration (zwischen 4 und 8 Waschplätzen ist alles möglich) und der Anpassung an örtliche Gegebenheiten.



#### 1 Zuverlässige Funktionalität

Pneumatische Dosierpumpen sorgen für Prozesssicherheit und garantieren damit an jedem Waschplatz auch bei Hochbetrieb einen reibungslosen Ablauf.



#### 2 Vielfältige Programmöglichkeiten

Zusätzliche Optionen, wie das Waschprogramm Schaumpolish oder der umschaltbare Nass-/Trockenschäum, sorgen für mehr Vielfalt und erhöhen so die Attraktivität des Standorts.

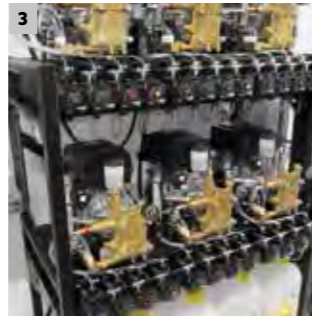

#### 3 Einfache, zeit- und kostensparende Installation vor Ort

Bereits bei Lieferung sind die Pumpenmodule auf ein Rahmengestell vormontiert und einer umfassenden Funktionsprüfung unterzogen.



#### 4 Optimale Energieeffizienz

Polumschaltbare und wassergekühlte Pumpen nutzen ihre Abwärme zur Erwärmung des Waschwassers und senken so den Energieverbrauch und die Kosten.

## AUSSTATTUNGSOPTIONEN UND TECHNISCHE DATEN

Flexible, erweiterte Programmgestaltung

Wasserenthärtungs- und Osmoseanlage

Washwerkzeuge für jeden Bedarf

Optimaler Frostschutz

Durchdachte Washwerkzeugaufbewahrung

Intelligente Fernüberwachung

Pumpendruck und Wassermenge variabel

Individuelle Wasserversorgung



### SB MU

Technische Daten		
Anzahl der Waschplätze		4-8
Arbeitsdruck	bar	120 / 100
Fördermenge pro Pumpe	l/h	900 / 500
Heißwassertemperatur	°C	max. 60
Leistungsaufnahme pro Pumpe	kW	4,7 / 2,8
Elektroanschluss	Ph / V / Hz	3 / 400 / 50



#### Container-Version

Sofort einsatzbereit! Die Technik kann in einem Container aufgebaut werden und muss nur noch aufgestellt und angeschlossen werden.

#### Komponenten-Version

Die Komponenten werden geliefert und in einem bauseitigen Technikraum aufgestellt.

## SB-MEHRPLATZANLAGE



### Der Kärcher SB MB: kompakt für bis zu 4 Waschplätze

Der Kärcher SB MB ist für den Betrieb von bis zu 4 Waschplätzen ausgelegt und individuell auf praktisch jeden Kundenwunsch hin konfigurierbar. Selbstverständlich sind alle korrosionsgefährdeten Teile der Anlage aus Edelstahl, was neben der ausgereiften und zuverlässigen Technik sowohl Lebensdauer als auch Wirtschaftlichkeit erhöht.



#### 1 Zuverlässige Dosierung

Pneumatische Dosierpumpen sorgen für Prozesssicherheit und damit an jedem Waschplatz auch bei Hochbetrieb für zufriedene Kunden.

#### 2 Schutz vor Vandalismus und Diebstahl

Von außen ist für Externe lediglich ein hochwertiges Sicherheitsschloss von BKS zu sehen, das auf Wunsch problemlos gegen ein Schloss aus Ihrer Schließanlage ausgetauscht werden kann.

#### 3 Einfache Wartung

Durch die großen Fronttüren mit herausnehmbarem Mittelsteg sind die Baugruppen leicht zugänglich – das spart Wartungszeit und Ihre Anlage ist schnell wieder einsatzbereit.

#### 4 Optimale Energieeffizienz

Energieverbrauch und -kosten bleiben auch dank der polumschaltbaren, wassergekühlten Pumpen gering, da diese ihre Abwärme zur Erwärmung des Waschwassers nutzen.

## AUSSTATTUNGSOPTIONEN UND TECHNISCHE DATEN

Washwerkzeuge für jeden Bedarf

Flexible Programmgestaltung

Durchdachte Washwerkzeugaufbewahrung

Wasserenthärtungs- und Osmoseanlage

Pumpendruck und Wassermenge variabel

Optimaler Frostschutz

Individuelle Warmwasserversorgung

Intelligente Fernüberwachung



### SB MB

Technische Daten		
Anzahl der Waschplätze		2-4
Arbeitsdruck	bar	120 / 100
Fördermenge pro Pumpe	l/h	900 / 500
Heißwassertemperatur	°C	max. 60
Leistungsaufnahme pro Pumpe	kW	4,7 / 2,8
Elektroanschluss	Ph / V / Hz	3 / 400 / 50

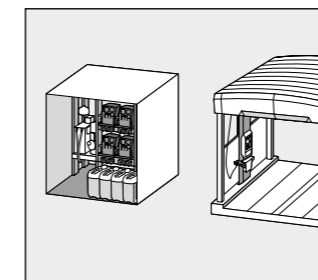

#### Skid-Version

Die Technik wird auf einem Gestell vormontiert und vor Ort in einem bauseitigen Technikraum aufgestellt.

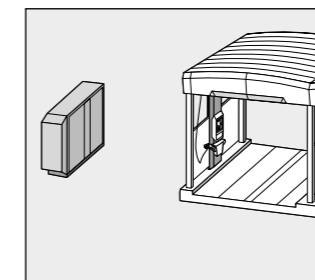

#### Cab-Version

Aufstellung außerhalb der Waschboxen. Einfache Programmwahl über Fernbedienstelle.

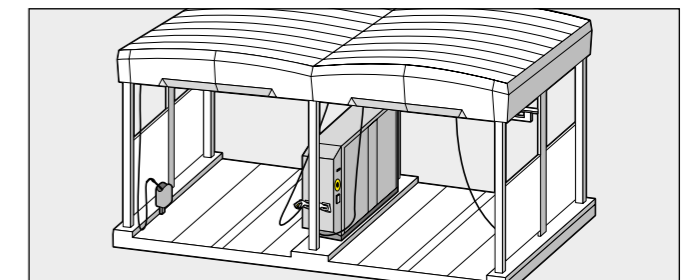

#### Cab-1- und Cab-2-Version

Die Cab-1-Version mit Kombiwaschwerkzeug (Bürste und Hochdruck) oder die Cab-2-Version mit getrennten Washwerkzeugen (separate Bürsten- und Hochdrucklanze) werden zwischen den Waschboxen aufgestellt.

# SB-EINPLATZANLAGE



## Der Kärcher SB Wash: Komplettreinigung auf kleinstem Raum

Der SB Wash überzeugt durch geringe Flächen- und Investitionskosten und ist daher perfekt geeignet für den Einstieg ins professionelle SB-Waschgeschäft.

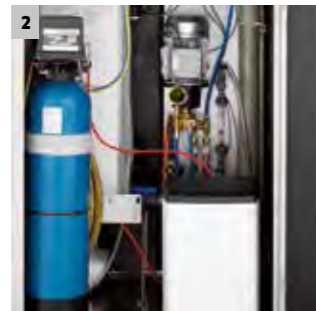

- 1 Volle Kontrolle**
  - Datenfernabfrage per Knopfdruck.
  - Alle relevanten Betriebsdaten im Überblick und im Griff.
- 2 Langlebige Technik**
  - Wasserenthärtungsanlagen beugen Kalkablagerungen vor und garantieren somit die Langlebigkeit der Anlage.

	SB Wash 5/10 Fp/Ws	SB Wash 5/10 Fp	SB Wash 5/10 Fp	SB Wash 5/10
<b>Technische Daten</b>				
Fördermenge	l/h	500	500	500
Arbeitsdruck	bar	100	100	100
Betriebstemperatur	°C	-20 bis +40	-20 bis +40	0 bis +40
Elektroanschluss	Ph / V / Hz	3 / 400 / 50	3 / 400 / 50	3 / 400 / 50
Abmessungen (L x B x H)	mm	1040 x 725 x 1375	1040 x 725 x 1375	1040 x 725 x 1375
<b>Ausstattung</b>				
Farbe		Edelstahl	Edelstahl	anthrazit
Schwenkausleger	2.641-323.0	■	□	■
Wasserenthärtungs- und Osmoseanlage	2.641-012.0	-	□	-
Integrierte Wasserenthärtungsanlage		■	-	-
Separates Bürstenprogramm mit Halblastventil	3.640-262.0	□	□	□
<b>Bestell-Nr.</b>		<b>1.319-202.0</b>	<b>1.319-203.0</b>	<b>1.319-201.0</b>
<b>Preis</b>		<b>Preis auf Anfrage</b>	<b>Preis auf Anfrage</b>	<b>Preis auf Anfrage</b>

■ Im Lieferumfang enthalten. □ Mögliches Zubehör. Weitere Varianten und Ausstattungsmöglichkeiten auf Anfrage.

# STAHLBAU



## Der Kärcher Stahlbau für SB-Waschplätze: schön funktional

Das modulare Konzept des Kärcher Stahlbaus erlaubt eine kundenspezifische Ausstattung des Wasch- bzw. Pflegecenters für 1 bis 8 Waschplätze. Der Stahlbau ist in 2 Ausführungen erhältlich: Im Normalfall wählt der Betreiber die leichte Ausführung. Die schwere Ausführung ist für Regionen mit erhöhter Wind- und Schneelast konzipiert.

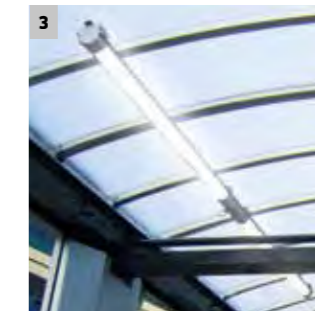

- 1 Diverse Dachvarianten**  
Das Dach ist als gewölbtes, transparentes Polycarbonatdach oder als Trapezdach verfügbar.
- 2 Verschiedene Trennwandmaterialien**  
Die Trennwände können in Glas, Trespa® oder Plane geliefert werden und sind individuell gestaltbar.

- 3 Beleuchtungskonzept mit LED-Technik**  
Verringert den Energiebedarf gegenüber herkömmlichen Leuchtstoffröhren um 55 Prozent und verlängert die Lebensdauer der Leuchtstoffröhren um das 3- bis 5-Fache. Außerdem hilft das durchdachte Beleuchtungskonzept mit integriertem Wohlfühleffekt Ihren Kunden bei der Orientierung.
- 4 Kundenspezifische Anpassung**  
Der Stahlbau ermöglicht durch einen speziellen Dachaufsatz die Aufnahme von Werbeschildern und somit die Anbringung Ihrer CI. Das dargestellte Design ist exklusiv Clean-Park-Betreibern vorbehalten.

# FORECOURTGERÄTE



## Kärcher Forecourtgeräte: das attraktive Zusatzangebot

Mit den Kärcher Forecourtgeräten erhöhen Sie die Attraktivität Ihres Standorts und sichern sich somit attraktive Zusatzeinnahmen.



### 1 AWT - Air Water Tower

Exakte Überprüfung und Regulierung des Reifendrucks und Nachfüllmöglichkeit für Wasser, beispielsweise zum Reinigen der Windschutzscheibe, in einem Gerät. Optional auch mit integriertem Frostschutz erhältlich.

### 2 AT - Air Tower

Zur präzisen Überprüfung und Regulierung des Reifendrucks - auf Wunsch auch mit integriertem Frostschutz ausgestattet.

### 3 PT - Perfume Tower

Neutralisiert sofort unangenehme Gerüche wie beispielsweise Zigarettenrauch im Fahrzeug.

### 4 MA - Mat Cleaner

Das Gerät zur wasserlosen Mattenreinigung. Auch mit Ablagefläche zur Zwischenlagerung der Matten während des Reinigungsvorgangs erhältlich.

# ZENTRALE STAUBSAUGERANLAGEN FÜR DEN SB-BETRIEB



## Fahrzeug saugen - leicht gemacht

Eine zentrale Absauganlage integriert Antrieb, Filter und Steuerung zu einer kompakten Einheit. Modernste Technik bietet ein herausragendes Saugenerlebnis bei geringen laufenden Kosten. Für den Betreiber sticht vor allem der pflegeleichte und dennoch zuverlässige Betrieb heraus. Erprobte und auf einen Dauerbetrieb ausgelegte Komponenten senken die Störanfälligkeit gegen null. Für den Anwender bringt die stets akkurate Saugleistung eine Zeitersparnis und damit Zufriedenheit mit sich.

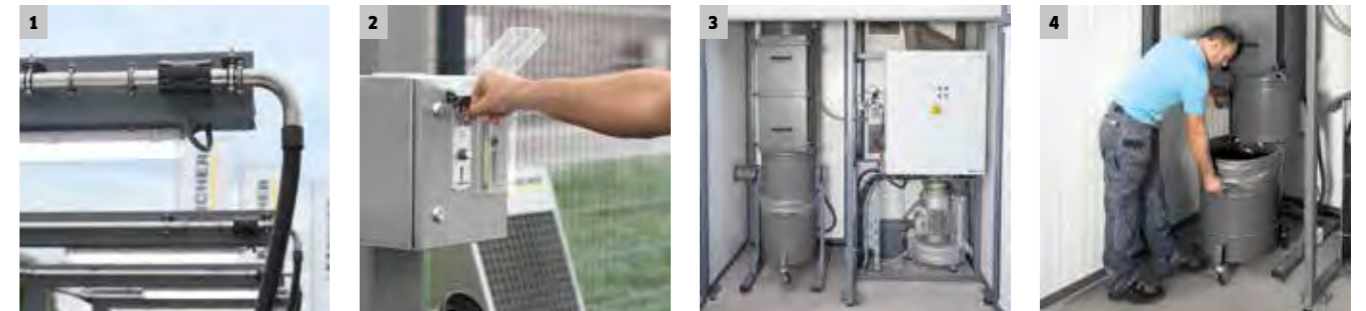

### 1 Optimale Leistungsanpassung

- Ein Seitenkanalverdichter mit intelligenter Regelung sichert eine gleichbleibend starke Saugleistung.
- Das moderne Antriebskonzept reduziert zugleich den Energiebedarf auf ein notwendiges Minimum.

### 2 Easy-to-use und easy-to-operate

- Münze rein und los - ein intuitives Bedien- und Handhabungskonzept sorgt für ein komfortables Saugerlebnis.
- Die von oben geführte Saugschlauchführung bietet besten Zugriff auch in verwinkelte Ecken des Fahrzeugs.

### 3 Integrationsvielfalt

- Nach Bedarf können die zentralen Komponenten mit oder ohne Umhausung ausgeliefert werden.
- Die Anzahl an Saugstellen wird dem Kundenwunsch angepasst und bietet somit die höchstmögliche Flexibilität.

### 4 Wartungsarm

- Durch eine automatische Filterabreinigung ist die Anlage pflegeleicht und zuverlässig im Betrieb.
- Ein Bypass sorgt für nachströmende Luft in der Rohrleitung und bewirkt so einen Selbstreinigungseffekt.

WASCHANLAGEN

WASCHANLAGEN



## SB-SAUGER



### Die Kärcher SB VC: Das Auge saugt mit.

Das Design: innovativ. Die Leistung: über jeden Zweifel erhaben. Unsere SB-Sauger SB VC überzeugen einfach mit ihrer ausgereiften und zuverlässigen Technik, der nochmals verbesserten Saugleistung und ihrer Robustheit im Alltag. Ganz nach Bedarf als Mono- oder Duo-Version verfügbar.

**NEU**



#### 1 Tact, die patentierte, automatische Filterabreinigung

Dank unseres Tact-Systems gehören verstopfte Filter der Vergangenheit an. Vollautomatisch löst es bei Bedarf gezielte und kraftvolle Luftstöße aus und reinigt den Filter einfach selbst. Die Saugkraft bleibt auf konstant hohem Niveau, die Wartungskosten sind gering und die Lebensdauer des Filters steigt.

#### 2 Elektronischer Münzprüfer

Individuell auf Ihren Wunsch hin programmierbarer, elektronischer Münzprüfer. Erkennt und überprüft zuverlässig bis zu 6 unterschiedliche Münzen oder Wertmarkentypen. Übrigens benötigen Sie auch bei unseren Duo SB-Saugern lediglich einen Münzprüfer.

#### 3 Ergonomische Saugdüse

Holt den Schmutz aus jedem Winkel, jeder Ecke und jeder Ritze: unsere optimierte, ergonomische Saugdüse.

#### 4 Anwenderfreundliche Schlauchführung

Unser neues Konzept sorgt für ein leichteres, besseres, einfach angenehmeres Handling beim Saugen.

## AUSSTATTUNGSOPTIONEN UND TECHNISCHE DATEN



	SB VC 2 EC	SB VC 1 EC	SB VC 2	SB VC 1
<b>Technische Daten</b>				
Anzahl der Saugplätze	2	1	2	1
Luftmenge	l/s 2 × 63	63	2 × 74	74
Vakuum	mbar 2 × 244	244	2 × 254	254
Inhalt Schmutzbehälter	l 2 × 40	40	2 × 40	40
Leistungsaufnahme	kW 2 × 1,38	1,38	2 × 1,38	1,38
Stromart	~/V/Hz 1 / 230 / 50 / 60	1 / 230 / 50 / 60	1 / 230 / 50 / 60	1 / 230 / 50 / 60
Abmessungen (L × B × H)	mm 600 × 1220 × 2200	600 × 850 × 2200	600 × 1220 × 2200	600 × 850 × 2200



#### Mechanischer Münzprüfer

Wenn nur eine Münz- oder Wertmarkenart benötigt wird – die preisgünstige Alternative zum elektronischen Münzprüfer.



#### Digitale Restzeitanzeige in Sekunden

Jederzeit und auf die Sekunde genau wissen Ihre Kunden, wie viel Saugzeit noch verbleibt.

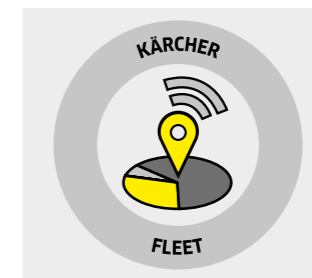

#### Anbindung an Kärcher Fleet

Die Geräte sind kompatibel mit Kärcher Fleet, dem einzigartigen cloudbasierten Data-Management-System.



#### Mit EC-Turbinen ausgestattet

Unsere Mono/Duo-SB-Sauger-Programme verfügen über leistungsstarke und robuste EC-Turbinen mit langer Lebensdauer.

## WASSERRECYCLING – UMWELTFREUNDLICH UND WIRTSCHAFTLICH

Die Rückgewinnung bzw. Aufbereitung von Schmutzwasser, das in Fahrzeugwaschanlagen und bei der gewerblichen Hochdruckreinigung entsteht, ist oft gesetzlich vorgeschrieben. Mit unseren Recyclingsystemen erfüllen Sie nicht nur problemlos gesetzliche Normen und Vorschriften, sondern reduzieren gleichzeitig erheblich den Verbrauch und die Kosten für Frischwasser und Reinigungsmittel. So sparen Sie bis zu 95 Prozent.

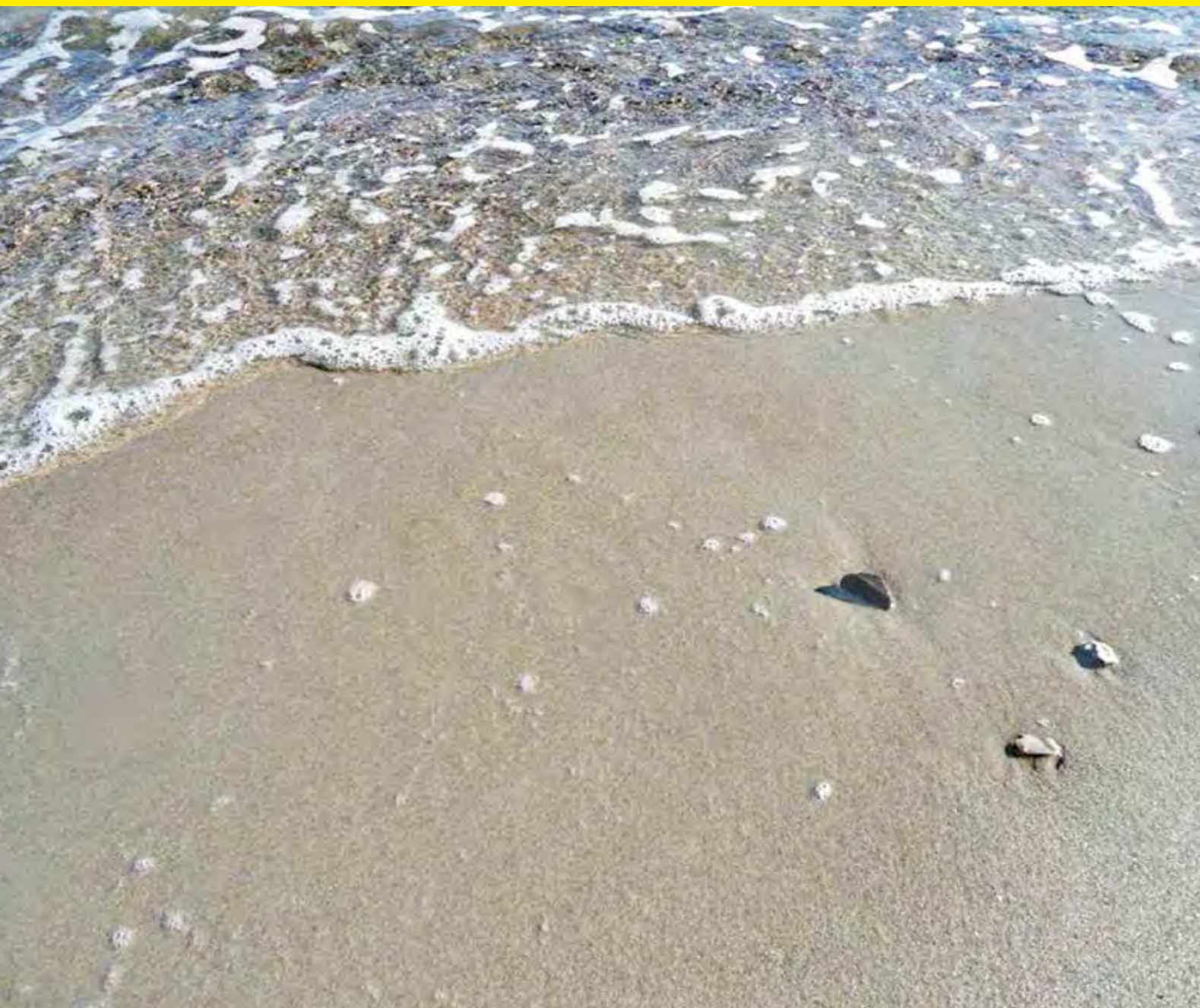

### Inhaltsverzeichnis Wasserrecyclinganlagen

Wasserrecycling für Fahrzeugwaschanlagen	Seite 324
Wasserrecycling für Hochdruckreiniger	Seite 328



### WRB Bio

Dank seiner sehr hohen Recyclingquote von bis zu 95 Prozent ist das kompakte System für alle Pkw-Waschanlagen in Autohäusern, Werkstätten, Tankstellen und Pflegezentren geeignet, die mit wiederaufbereitetem Wasser arbeiten. Das System arbeitet prozesssicher und liefert Recyclingwasser in höchster Qualität bei wettbewerbsfähigen Investitionskosten.

### Wie Sie die Gerätenamen richtig lesen:

Modell	Durchflussleistung	Ausstattung
Beispiel: WRH	1200	Classic
WRP = Water Reclamation Particles (Gerät zur Reduktion von Partikeln)	Durchflussleistung in Liter pro Stunde	Classic = einfache Ausstattung mit manueller Filtrerrückspülung Car Wash = Einsatz in Pkw-Portalwaschanlagen
WRH = Water Reclamation Hydrocarbons (Gerät zur Reduzierung von Öl/Kohlenwasserstoffen)		
WRB = Water Reclamation Biology (Gerät zur Reduktion von biologisch abbaubaren Stoffen)		



Kärcher bietet für den Einsatz von Hochdruckreinigern die darauf abgestimmte Lösung für Wasserrecycling. Hierfür werden modulare Standardkomponenten zu individuellen Systemen kombiniert, die die Einhaltung von geforderten Grenzwerten und Einsparungspotenzialen gewährleisten.

Zur Schwebstoffentfernung werden Hydrozyklon oder Sandfilter eingesetzt. Zur Entfernung von Öl kommen je nach Ölbelastung im langen Praxisbetrieb bewährte Verfahren wie Aktivkohlefilter oder Fällung/Flockung zum Einsatz.

# WASSERRECYCLING FÜR FAHRZEUGWASCHANLAGEN

## 85 % Wasserersparnis. 100 % Sauberkeit



Kärcher bietet mit diesem System alles für die schnelle und gründliche Reinigung von Fahrzeugen, vom Pkw bis zum Lastkraftwagen und Reisebus. Durch die Reduzierung des Frischwasserverbrauchs um bis zu 85 Prozent können hier mit Kärcher Wasserrecyclingsystemen enorme Einsparungen realisiert werden.

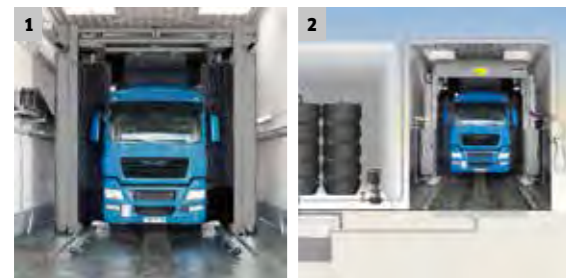

- 1 Chemiefreie Lösung**
  - Geringe Betriebskosten.
  - Robustes Filtrationsverfahren.
- 2 Modulares Konzept**
  - Standort- und kundenspezifische Lösungen.

# WASSERRECYCLING FÜR FAHRZEUGWASCHANLAGEN

## 85 % Wasserersparnis mit Hydrozyklon



Die Wasserrecycling-Anlage WRP Car Wash für Pkw-Waschanlagen mit Hydrozyklon hat eine Durchflussleistung von bis zu 3000 l/h. Die Anlage reduziert den Frischwasserverbrauch um bis zu 85 %.

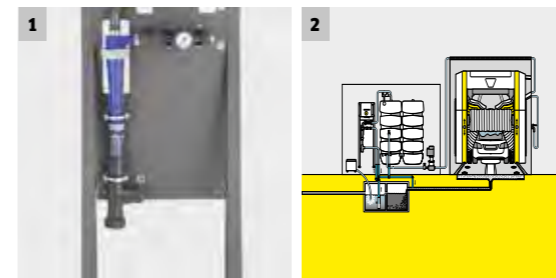

- 1 Pysikalischer Filter ohne Wartungsaufwand**
  - Keine Filtrerrückspülung notwendig.
  - Kein Austausch von Filtermaterial erforderlich.
- 2 Kompaktes System**
  - Geringer Platzbedarf.
  - Nachträglicher Einbau problemlos möglich.

### WRP 16000

### WRP 8000

- Frischwasserersparnis bis 85 %
- Durchfluss bis 16000 l/h
- Einfache Installation

- Frischwasserersparnis bis 85 %
- Durchfluss bis 8000 l/h
- Einfache Installation

Technische Daten		WRP 16000	WRP 8000
Recyclingwasserproduktion	l/h	16000	8000
Spannung	V	230	230
Frequenz	Hz	50	50
Gewicht	kg	375	255
Abmessungen (L x B x H)	mm	760 x 760 x 1300	610 x 610 x 1100
Bestell-Nr.		<b>1.217-152.0</b>	<b>1.217-151.0</b>
Preis		Preis auf Anfrage	Preis auf Anfrage

## BIOLOGISCHE ABWASSERREINIGUNG FÜR DIE FAHRZEUGWÄSCHE



### Mit WRB Bio bis zu 95 Prozent Frischwasser sparen

WRB Bio, unser System zur biologischen Abwasserreinigung, reinigt Abwasser von Fahrzeugwaschanlagen ohne den Einsatz von Flockungs- und Spaltpmitteln zuverlässig und umweltgerecht, führt es als glasklares Brauchwasser in den Kreislauf zurück und hilft so, bis zu 95 Prozent Frischwasser zu sparen. Darüber hinaus überzeugt die Anlage mit einem hervorragenden Kosten-Nutzen-Verhältnis.



#### 1 Sehr hohe Brauchwasserqualität

- Glasklar, keine Eintrübungen.
- Praktisch geruchsneutral.
- Ermöglicht Frischwassereinsparung von bis zu 95 Prozent.

#### 2 Kompakte Bauweise

- Auch für beengte Technikräume geeignet.
- Installation als Ersatz „alter“ Kiesfilter möglich.
- Nachrüstung ohne aufwendige Erdarbeiten.

#### 3 Mit Bauartzulassung

- Weitestgehende Kreislaufführung nach Anhang 49 AbwV.
- Vereinfachtes Genehmigungsverfahren.
- Kein Ölabscheider als Behandlungsstufe notwendig.

#### 4 Biologische Abwasserbehandlung

- Abbau von Reinigungsmitteln und Trocknungshilfen.
- Kein Einsatz von Flockungs- und Spaltpmitteln.

## TECHNISCHE DATEN UND AUSSTATTUNG

### WRB 4000 Bio

### WRB 2000 Bio

- wettbewerbsfähige Investitionskosten
- optimal für Pkw-Portalwaschanlagen
- geringer Wartungsaufwand

- wettbewerbsfähige Investitionskosten
- optimal für Pkw-Portalwaschanlagen
- geringer Wartungsaufwand

#### Technische Daten

		WRB 4000 Bio	WRB 2000 Bio
Recyclingwasserproduktion	l/h	4000	2000
Spannung	V	3 × 400	3 × 400
Frequenz	Hz	50	50
Gewicht	kg	400	300
Abmessungen (L × B × H)	mm	900 × 600 × 1800	900 × 600 × 1800
Bestell-Nr.		auf Anfrage	auf Anfrage
Preis		Preis auf Anfrage	Preis auf Anfrage

## WASSERRECYCLING FÜR HOCHDRUCKREINIGER

### Wasseraufbereitung ohne Chemie



Die chemiefreien Wasserrecyclingsysteme WRH 1200 Classic und WRP 1000 Classic versorgen Hochdruckreiniger im Dauerbetrieb mit Recyclingwasser (1000 l/h) aus der manuellen Fahrzeugreinigung.



- 1 Chemiefreie Lösung**
  - Geringe Betriebskosten.
  - Direkte Versorgung des Hochdruckreinigers.
- 2 Rückspülbarer Filter**
  - Effektive Elimination von Partikeln > 5 µm.
  - Herausragendes Preis-Leistungs-Verhältnis.

#### WRH 1200 Classic

#### WRP 1000 classic

- Für mittleren Ölgehalt: 5-30 mg/l
- Frischwassereinsparung bis 85 %
- Durchfluss bis 1200 l/h

- Für ölfreies Abwasser: < 5 mg/l
- Frischwassereinsparung bis 85 %
- Durchfluss bis 1000 l/h

#### Technische Daten

		WRH 1200 Classic	WRP 1000 classic
Recyclingwasserproduktion	l/h	1200	1000
Spannung	V	230	-
Frequenz	Hz	50	-
Gewicht	kg	110	45
Abmessungen (L x B x H)	mm	1000 x 480 x 1600	660 x 450 x 1100
Bestell-Nr.		<b>1.217-111.0</b>	<b>1.217-108.0</b>
Preis		<b>Preis auf Anfrage</b>	<b>2.180,00</b>

Unverbindlich empfohlener Verkaufspreis exkl. MwSt.

## WASSERRECYCLING FÜR HOCHDRUCKREINIGER

### Die Lösung bei Ölbelastung



In allen Bereichen, in denen bei Waschprozessen mit Hochdruckreinigern höhere Belastungen durch Öl anfallen, ist das bewährte System HDR 777 die richtige Lösung. Die Kärcher HDR 777 bereitet Waschwasser mit Ölgehalt von 30 bis 100 mg/l so auf, dass es für Waschprozesse wiederverwendet oder durch Zugabe von speziellen Flockungsmitteln in die Kanalisation eingeleitet werden kann.

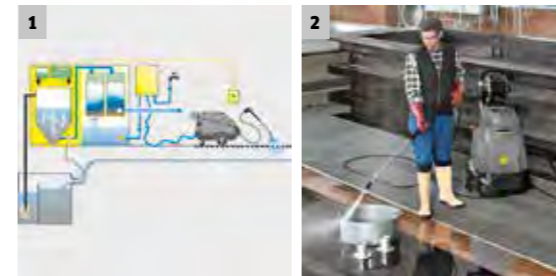

- 1 Automatische Flockungsmitteldosierung**
  - Einfache Bedienung und sichere Einhaltung von Grenzwerten für Kohlenwasserstoffe.
- 2 Chemische Flockung**
  - Effektive Entfernung von Öl und Schmutzstoffen.

#### HDR 777

#### HDR 777-VA

- Für hohen Ölgehalt: 30-100 mg/l
- Frischwassereinsparung bis 85 %
- Durchflussleistung bis 800 l/h

- Für hohen Ölgehalt: 30-100 mg/l
- Frischwassereinsparung bis 85 %
- Durchflussleistung bis 800 l/h

#### Technische Daten

		HDR 777	HDR 777-VA
Recyclingwasserproduktion	l/h	600 / 800	600 / 800
Spannung	V	230	230
Frequenz	Hz	50	50
Gewicht	kg	485	485
Abmessungen (L x B x H)	mm	1300 x 630 x 1300	1300 x 630 x 1300
Bestell-Nr.		<b>1.208-100.0</b>	<b>1.208-102.0</b>
Preis		<b>8.750,00</b>	<b>9.830,00</b>

Unverbindlich empfohlener Verkaufspreis exkl. MwSt.

A series of horizontal lines for writing on page 330.

A series of horizontal lines for writing on page 331.











## Zentrale Kärcher Österreich

Alfred Kärcher GmbH  
Lichtblaustraße 7  
1220 Wien  
info@kaercher.at  
www.kaercher.at

## Verkauf und Service für:

Albanien, Bosnien-Herzegowina,  
Bulgarien, Kosovo, Kroatien,  
Mazedonien, Montenegro, Serbien  
und Slowenien

**WIR SIND GERNE FÜR SIE DA – AUS UND FÜR GANZ ÖSTERREICH**

**+43 (0)1 250 60-0**

## Kärcher Verkaufs- und Servicestellen in Österreich:

### Kärcher Center Wien

Lichtblaustraße 7  
A-1220 Wien

### Kärcher Center Wiener Neudorf

IZ NÖ-Süd, Gewerbestraße 21, Obj. M65  
A-2355 Wr. Neudorf

### Kärcher Center St. Pölten

Mostviertelstraße 4  
A-3100 St. Pölten/Ratzersdorf

### Kärcher Center Haid

Kremstalstraße 2  
A-4053 Haid/Ansfelden

### Kärcher Center Graz

Triesterstraße 478a  
A-8055 Graz

### Kärcher Center Klagenfurt

Eiskellerstraße 5  
A-9020 Klagenfurt

### Kärcher Center Salzburg

Franz-Brötzner-Straße 7/2  
A-5073 Wals

### Kärcher Center Innsbruck

Grabenweg 38a  
A-6020 Innsbruck

### Kärcher Niederlassung Dornbirn

Schwefel 87a  
A-6850 Dornbirn