

KÄRCHER

makes a difference



PROFESIONALNI ČISTILNI SISTEMI 2017

ČISTILNE NAPRAVE | POTROŠNI MATERIAL | ČISTILNA SREDSTVA



KAZALO VSEBINE

Uvod	stran	4	Polirne blazine	stran	170
Kärcher Connected Cleaning	stran	10	Čistilna sredstva	stran	174
Letna akcija	stran	12	Ročno čiščenje	stran	192
Visokotlačni čistilniki	stran	13	Čiščenje oken in fasad	stran	226
Sesalniki za mokro in suho sesanje, stroj za pometanje	stran	15	Osebna higiena in higiena v poslovnih obratih	stran	236
Polirno-sesalni stroj	stran	16	Kuhinjska higiena	stran	250
Visokotlačni čistilniki	stran	18	Tekstilna higiena	stran	258
Visokotlačni čistilniki z vročo vodo	stran	20	Pitna voda	stran	262
Visokotlačni čistilniki z mrzlo vodo	stran	26	Avtomati za vodo	stran	264
Posebna dodatna oprema	stran	33	Sesalno-pometalni stroji in nosilci komunalnih naprav	stran	270
Stacionarni visokotlačni čistilniki	stran	35	Sesalno-pometalni stroji	stran	272
WOMA	stran	42	Nosilci komunalnih naprav	stran	274
Dodatna oprema	stran	44	Sesalnika za manjše smeti	stran	279
Čistilna in negovalna sredstva ter dezinfekcija	stran	48	Primeri uporabe	stran	280
Zaščita na delovnem mestu	stran	52	Verižna žaga, puhalnik listja, kosilnice z nitjo	stran	282
Sesalniki	stran	56	Polnilnik, akumulatorska baterija	stran	284
Mokro-suhi sesalniki	stran	58	Čiščenje s suhim ledom	stran	286
Dodatna oprema za sesalnike za suho/mokro sesanje	stran	70	Čistilniki s suhim ledom	stran	288
Industrijski sesalniki	stran	76	Naprava za proizvodnjo zrn	stran	290
Sesalni sistemi Ringler	stran	83	Čiščenje delov	stran	292
Dodatna oprema za industrijske sesalnike	stran	90	Čiščenje delov	stran	294
Sesalniki za suho sesanje	stran	94	Avtopralnice	stran	296
Dodatna oprema za suhe sesalnike	stran	102	Portalne avtopralnice	stran	298
Temeljito čiščenje preprog	stran	104	Avtopralnice za gospodarska vozila	stran	302
Aparati za globinsko čiščenje	stran	106	Samopostrežne naprave za predpranje	stran	305
Profesionalna pralna glava	stran	107	Kovinsko ogrodje za samopostrežne avtopralnice	stran	311
Ventilator	stran	107	Zunanje naprave	stran	312
Čistilniki preprog	stran	108	Samopostrežni sesalniki	stran	313
Čistilnik za vmesno čiščenje preprog	stran	108	Naprave za reciklažo vode	stran	316
Dodatna oprema	stran	109	Reciklaža vode za avtopralnice	stran	318
Parni čistilniki/sesalniki	stran	110	Reciklaža vode za visokotlačne čistilnike	stran	322
Parni sesalniki	stran	112			
Parni čistilniki	stran	112			
Dodatna oprema	stran	113			
Stroji za pometanje/pometanje s sesanjem	stran	116			
Sede upravljani stroji za pometanje s sesanjem	stran	119			
Ročni stroji za pometanje	stran	132			
Polirni/polirno-sesalni stroji	stran	134			
Sede upravljani polirno-sesalni stroji	stran	136			
Polirno-sesalni stroj s stoječim upravljanjem	stran	147			
Ročni polirno-sesalni stroji	stran	150			
Kompaktni polirno-sesalni stroji	stran	163			
Polirno-sesalni stroj	stran	163			
Stroji z eno ploščo	stran	164			
Čistilniki stopnic	stran	165			
Polirni stroji	stran	166			
Dodatna oprema	stran	169			



ZA JUNAKE VSAKDANJIKA.

Ali z veseljem sprejemate vsakodnevne izzive? Ali se veselite novih nalog? Ali ste vedno stoođstotno pri stvari, ker ne marate polovičarstva? Naše panoge, poklici in dejavnosti se lahko med sabo razlikujejo, a kar nas povezuje je strast do kakovosti in vrhunske zmogljivosti. To traja že več kot 80 let. Da vam ne bo nobeno delo pretežko, smo zasnovali izdelke, s katerimi boste svoje naloge opravili hitro in preprostejše. Najboljša tehnologija za najboljše ljudi na svojem področju. Za strokovnjake. Od strokovnjakov.

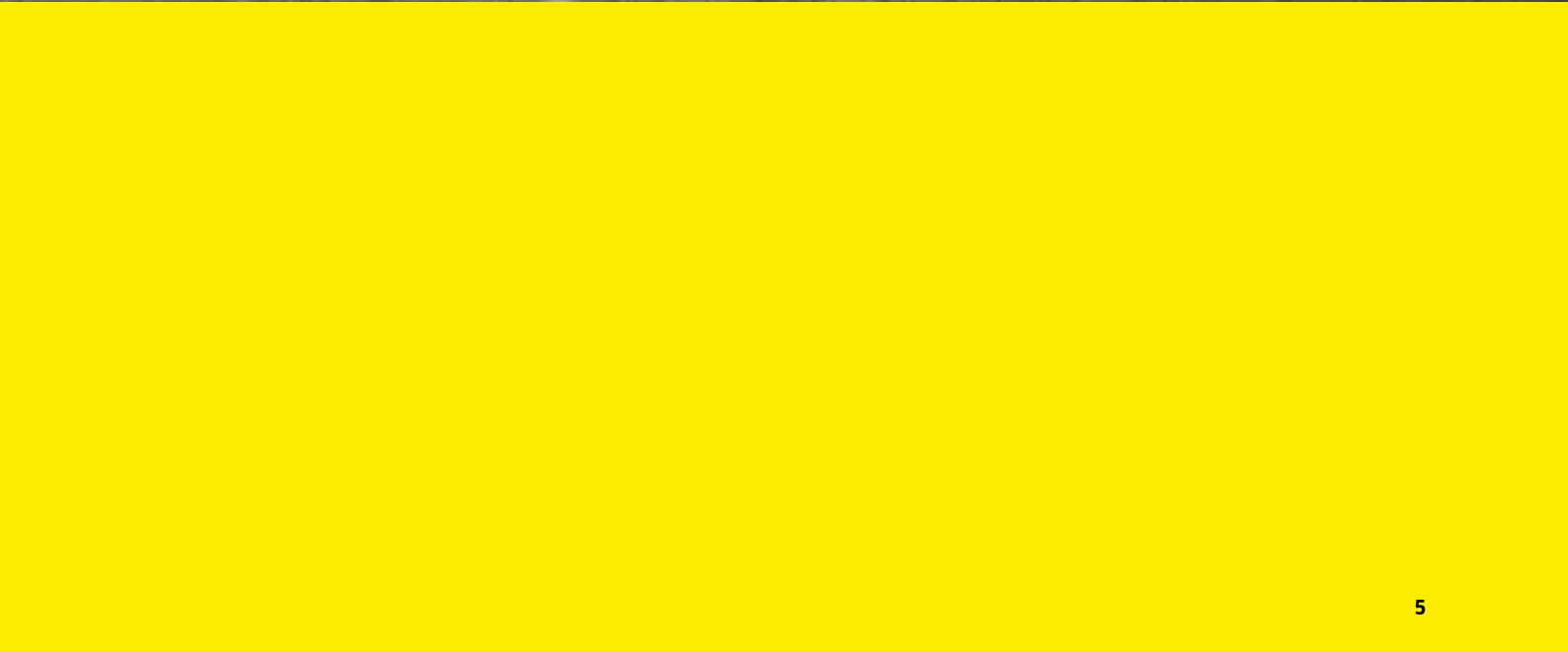

ZA VSE. ZA STROKOVNJAKE. ZA VAS.

Današnji strokovnjaki ne potrebujejo več univerzalnih naprav, ki se lahko vsake naloge lotijo na pol, ampak rešitve, ki zastavljene naloge optimalno opravijo. Kot najboljše se izkažejo celovite rešitve, torej učinkoviti in usklajeni sistemi. V ta namen neprestano analiziramo potrebe vseh pomembnih panog, da bi jih še boljše razumeli in pravočasno prepoznali trende, ki se v njih pojavijo. Rezultat predstavljajo inovativne in učinkovite rešitve za številne panoge, ki so kar najprimernejše za dani namen uporabe. Robusten in zanesljiv. Učinkovit in gospodaren. Lahek in tih. Priročen in higiensko neoporečen. S temi besedami lahko opišemo sisteme podjetja Kärcher.



INDUSTRIJA



KOMUNALNO ČIŠČENJE

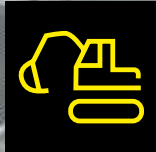
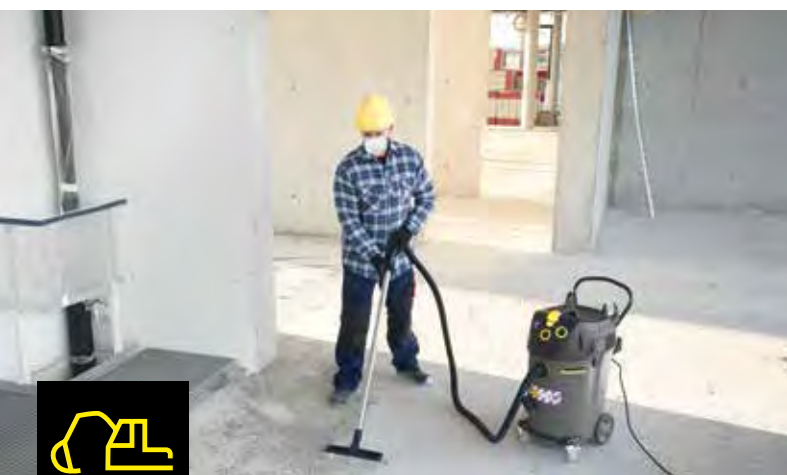

GRADBENIŠTVO



VZDRŽEVALNO ČIŠČENJE



ŽIVILSKA INDUSTRIJA

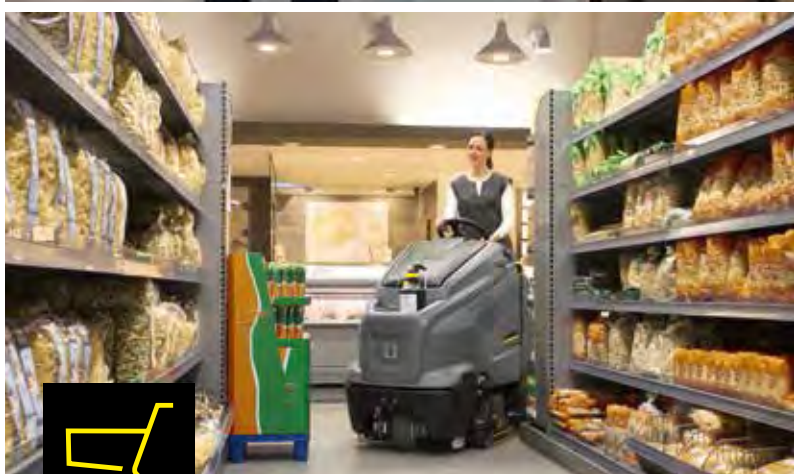

TRGOVINE

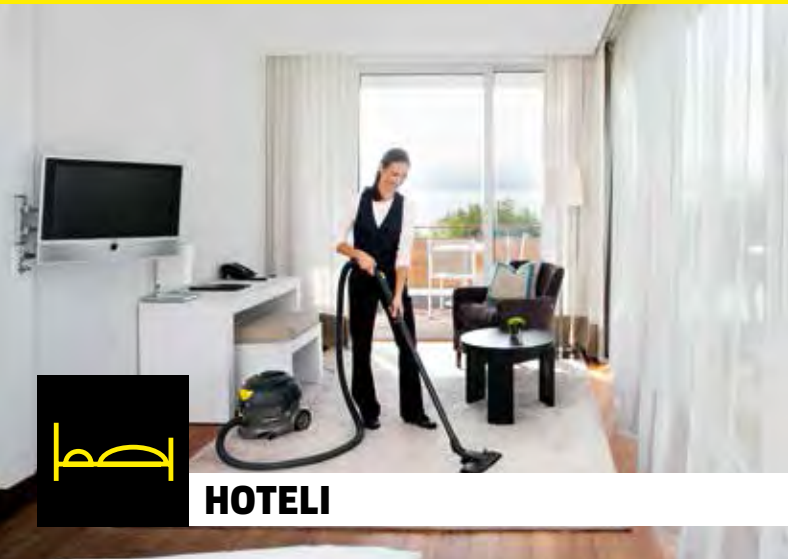

ZAUPANJE SI JE TREBA

Kot strokovnjaki imate za delovne pripomočke kar najvišje zahteve. Naš cilj je, da vaše zahteve tudi izpolnimo. Ne bi pa bili Kärcher, če bi bili s tem že zadovoljni. Tudi mi smo strokovnjaki in, ker si želimo vedno znova prislužiti, vaše zaupanje, gremo še korak naprej. To pomeni, da tudi vi prejmete še več: več funkcionalnosti in učinkovitosti, več inovativnih storitev, več certifikatov in več trajnosti. Na ta način vam nudimo tudi boljši uspeh.

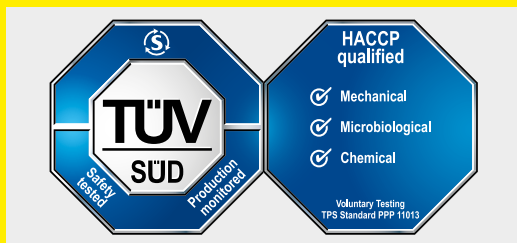

PRISLUŽITI.

Naš uspeh kot podjetje je do danes neločljivo povezan z Alfredom Kärcherjem in vrednotami, ki jih je poosebljal. Z njegovo strastjo do soljudi. To se tudi v prihodnosti ne bo spremenilo.

Za vaše zaupanje se vam najlepše zahvaljujemo.

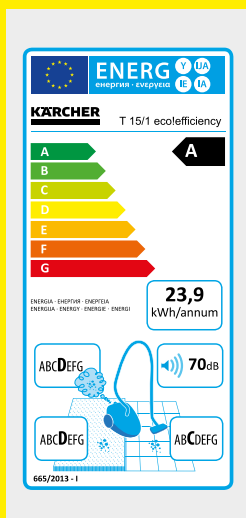
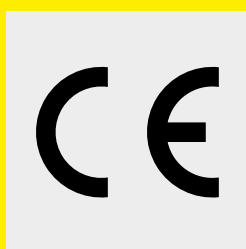
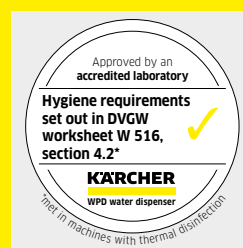

EUnitied
Cleaning European
Cleaning Machines
Association

- High Cleaning Efficiency
- Low Energy Consumption
- Low Water Consumption

EFFICIENCY
Certified
FOR A CLEAN ENVIRONMENT
ACC, IEC/EN 62826 and TS EUCle 35000



KÄRCHER FLEET: PRI NAS BOSTE DOBILI DOBER PREGLED.

Profesionalna in sodobna rešitev za upravljanje dela Kärcher Fleet vam vedno nudi obširen pregled nad vašimi napravami, lokacijami in čistilnimi aktivnostmi. S Kärcher Fleet bodo postopki čiščenja postali preglednejši in učinkovitejši. Rezultat je nemoten potek dela in privlačni prihranki pri stroških.

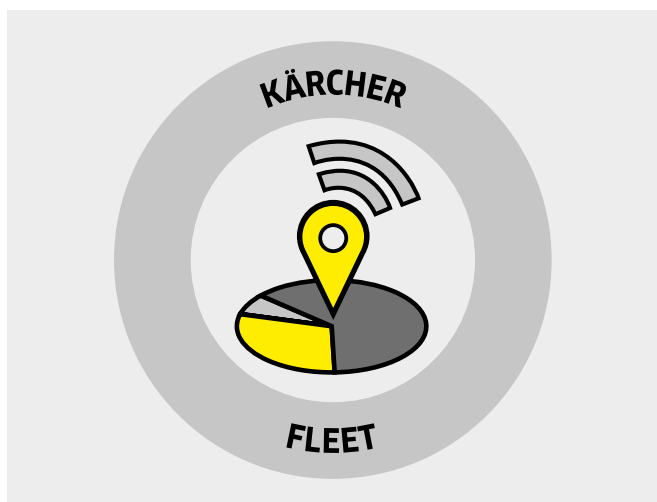

Ustvarjajte svoj uspeh. Pri nas pa boste dobili pregled nad njim.

Kärcher Fleet je inovativen profesionalni sistem za upravljanje dela, ki ga ponuja vodilno podjetje za čistilno tehniko. Ta edinstvena, celovita in sodobna rešitev je bila razvita v sodelovanju z vodilnimi podjetji za čiščenje stavb. Kärcher Fleet nudi različnim delodajalcem na področju čiščenja relevantne informacije za popoln pregled nad napravami in dejavnostmi. Tako lahko izboljšate procesno optimizacijo in dosežete večjo učinkovitost pri izpolnjevanju najrazličnejših čistilnih opravil.



Fleet

Načelo delovanja in prednosti sistema Kärcher Fleet so strojni podatki, ki se lahko predelajo v uporabne informacije. Do teh informacij lahko dostopate prek sodobnega spletnega portala. Vodje dela imajo na voljo več različnih portalov, ki so vezani na njihovo panogo. S tem lahko Kärcher Fleet nudi relevantne, konkretne in posodobljene informacije za posamezno vrsto dela.

Strukture, lokacije, naročniki in naloge znotraj ekipe ter merilni kriteriji se določijo ločeno glede na panogo in podjetje. Tako lahko občutno izboljšate zanesljivost čistilnih procesov. Zaradi boljše koordinacije naprav, zaščito pred zlorabo in krajo ter povečano razpoložljivostjo naprav je lahko sistem Kärcher Fleet dejavna pomoč pri vseh panogah.

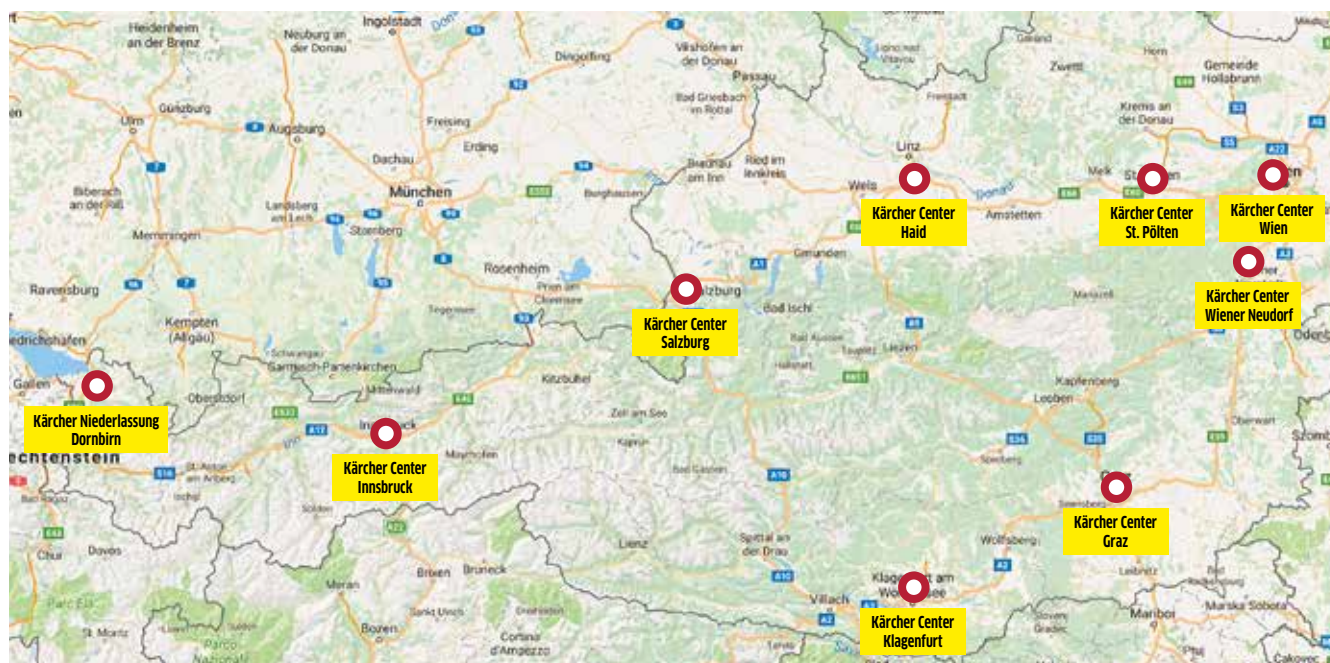

1 Povečana rentabilnost

Načelo delovanja sistema Kärcher Fleet je uporaba strojnih podatkov, ki se lahko predelajo v uporabne informacije. Z izbirno preventivnim servisom lahko občutno skrajšate čas izpada. Naprave lahko učinkoviteje uporabite in jih imate vedno na voljo, ko jih potrebujete. Optimizirali boste koordinacijo transporta in uporabe na najrazličnejših lokacijah, privarčevali boste s časom in viri.

2 Preprosto načrtovanje in krmiljenje

Vodje ekip lahko nenehno spremljajo status ekipe in ga prikličejo, kadar koli to želijo. Tako lahko pogledajo, ali naprave delujejo brezhibno in ali se jih uporablja v skladu z načrtom. Videli bodo tudi, ali se upoštevajo časi čiščenja, ali so potrebna vzdrževanja in popravila in še veliko več. Podrobne informacije boste lahko priklicali neposredno iz pregleda. Kärcher Fleet prenese vse podatke skorajda v realnem času, tako da lahko optimizacijo virov in morebitna popravila izvedete praktično takoj.

3 Popolna dokumentacija

Kärcher Fleet omogoča s samodejnim shranjevanjem in zgodovino podatkov naprav ter informacij o ekipi izdelavo poročil ob želenem času. Izdelana poročila lahko prikažete, izvozite in natisnete s klikom na miško. Tako lahko vedno natisnete dokazilo o izvedeni storitvi.

4 Nemudoma na voljo za uporabo – brez namestitve

Kärcher Fleet omogoča upraviteljem dela obširen pregled nad vsemi napravami v skupini. To velja z nekaj omejitvami tudi za naprave drugih proizvajalcev. Za dostop do spletnega portala Kärcher Fleet je edini pogoj povezava z internetom. Telematski sistem pošlje vse informacije varno kodirane in s pomočjo sodobnih prenosnih standardov na razpoložljiv oblak strežnikov, ki je dostopen povsod po svetu. Prek tega oblaka lahko pooblašteni uporabniki udobno dostopajo do vseh potrebnih podatkov in ocen. Preprostejše skoraj ne gre!





360° Cleaning

Od opreme za čiščenje,
potrošnega materiala,
dodatkov in sredstev
za čiščenje.

VSE V ENEM. EDEN ZA VSE. IZVOLITE ROKO!

Trajno nizke cene - veljavne do 31.12.2017

Vprašajte Vašega
prodajalca!

Visokotlačni čistilnik na vročo vodo HDS 8/18-4 C

s počasnim, vodno hlajenim motorjem in 10 m dolgo
visokotlačno cevjo

Št. naročila: 1.174-900.0

Količina pretoka (l/h): 300-800

Obratovalni tlak (bar/MPa): 30-180/3-18

Vrsta toka (~V/Hz): 3/400/50

Priključna moč (kW): 6

HDS 8/18-4 CX

N sliki različica z 15m cevjo ter
navijalnim bobnom

Št. naročila: 1.174-906.0



VSE JE EASY! VRHUNSKE NOVOSTI PODJETJA KÄRCHER V LETU 2017.



Naj bo EASY!Force Vaš spremljevalec

- Visokotlačno upravljanje ni bilo nikoli lažje! Z novo EASY!Force visokotlačno pištolo bo moč visokega tlaka v vaših rokah postala preprosta, kot igra.
- Ta revolucionarni način upravljanja znatno zmanjšuje zadržno in izpustno moč. Tako se moč povratnih sunkov visokotlačnega curka in sila, ki jo potrebujete za držanje sprožilca, zmanjšata na ničlo.
- Na ta način lahko čistite **brez utrujenosti, ergonomsko in sproščeno**.

Najboljša združljivost – s sistemom EASY!Lock

- Z inovativnimi, patentiranimi
- **EASY!Lock sistemi hitrih spojk** boste za čiščenje s hladno ali vročo vodo v hipu zamenjali nastavke na Vašem Kärcher visokotlačnem čistilniku. Celo 5-krat hitreje, kot je to z navadnimi vijajnimi priključki.
- EASY!Lock sistem združuje prednosti **hitrega priklopa in vijajnega priključka**.
- **Na ta način boste prihranili čas, približno 80 %**, ki ga boste lahko porabili za bolj pomembne zadeve.

8 adapterjev za popolno združljivost

- Naš EASY!Lock sistem predstavlja **začetek boljšega čiščenja 8 različnih adapterjev** za različne vmesnike. Na ta način boste **vsako napravo in vsak del dodatne opreme** še naprej lahko upravljali skupaj z novimi napravami in deli dodatne opreme, ki imajo EASY!Lock priključke.

EASY!Force

100 % MANJ
ZADRŽNE MOČIFULL
CERAMIC VALVE5×
LIFETIME400 % DALJŠA
ŽIVLJENJSKA DOBA

EASY!Lock



80 % PRIHRANEK ČASA



LAHKOTNO PROŽENJE, MAKSIMALNO ČIŠČENJE UPORABITE EASY!STAR.

Vprašajte Vašega prodajalca!

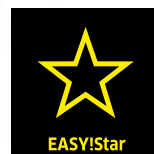

HD 5/15 CX Plus

Na sliki različica z 15m cevjo ter navijalnim bobnom

Št. naročila: 1.520-932.0

Količina pretoka (l/h): 500

Obratovalni tlak (bar/MPa): 150/15

Vrsta toka (~V/Hz): 1/230/50

Priključna moč (kW): 2,8

HD 5/15 C Plus

z 10 m dolgo visokotlačno cevjo in šobo za trdovratno umazanijo

Št. naročila: 1.520-931.0



Sredstvo za čiščenje RM 81, brez NTA
Univerzalno sredstvo za visokotlačno čiščenje, alkalno

Št. naročila: 6.295-557.0

Vsebina (l): 20



Odstranjevanje plevla, WR 50

Nastavek za odstranjevanje plevla z vročo vodo - dodatno podvozje z 2 kolesi za lažje manevriranje in z natančno prilagojeno delovno višino

Št. naročila: 2.114-013.0

Delovna širina (cm): 50

Površinska zmogljivost (m²/h): 150/350

Temperatura (° C): max. 98

Teža (kg): 2,2



Odstranjevanje plevla, WR 20

Nastavek za odstranjevanje plevla z vročo vodo

Št. naročila: 2.114-014.0

Delovna širina (cm): 20

Površinska zmogljivost (l): 80/125

Temperatura (° C): max. 98

Teža (kg): 0,3

MAKSIMALNA ČISTOČA - MINIMALEN NAPOR.

Vprašajte Vašega
prodajalca!

Vprašajte Vašega
prodajalca!

Vprašajte Vašega
prodajalca!

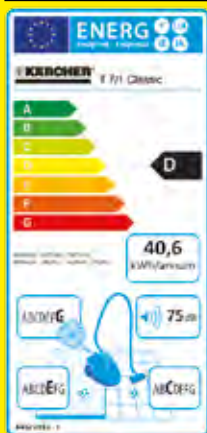

Sesalnik za suho sesanje T 7/1 Classic

Izredno robusten in okreten sesalnik

Št. naročila: 1.527-181.0

Vakuom (mbar/kPa): 230/23

Pretok zraka (l/sec): 40

Teža (kg): 3,5

Prostornina posode (l): 7

Vrsta toka (~V/Hz): 1/230/50

Max. zmogljivost sesanja (W): 1.000

Sesalnik za mokro/suho sesanje NT 35/1 Ap

Čiščenje filtra s pritiskom na gumb

Št. naročila: 1.184-505.0

Vakuom (mbar/kPa): 254/25,4

Pretok zraka (l/sec): 74

Prostornina posode (l): 35

Vrsta toka (~V/Hz): 1/230/50

Max. zmogljivost sesanja (W): 1.380

Naprava za pometanje KM 70/15 C

Naprava za pometanje predstavlja popolno rešitev za čiščenje manjših notranjih in zunanjih površin

Št. naročila: 1.517-151.0

Pogon: ročno

Površinska zmogljivost (m²/h): 2.800

Delovna širina brez/s stransko krtačo (mm): 480/700

Teža (kg): 20

Prostornina posode bruto/neto (l): 42/20



Naprava za odsesavanje prahu pri vrtnanju brez dviganja prahu. Vsi profesionalni sesalniki, ki imajo priključni sistem DN 35

Št. naročila: 2.679-000.0

Filtrske vrečke iz flisa, za NT 35/1 Ap

Preizkušene na prah razreda M

Št. naročila: 6.907-479.0

Vsebina (kom): 5

Filtrske vrečke iz flisa, za T 7/1 Classic

Preizkušene na prah razreda M, troslojne, odporne

Št. naročila: 6.904-084.0

Vsebina (kom): 10



VELIK PRIHRANEK PRI CELI SERIJI.



Vprašajte Vašega
prodajalca!

Naprava za čiščenje in sesanje BD 38/12 C Bp Pack

Opremljena z glavo, ki ima krtačni disk, z visoko zmogljivostno litij-ionsko baterijo s hitrim polnjenjem in vgrajenim polnilnikom

Št. naročila: 1.783-430.0

Delovna širina krtač (mm): 380

Posoda za čisto/umazano vodo (l): 12/12

Število vrtljajev krtače (U/min): 180

Max. površinska zmogljivost (m²/h): 1.500



Vprašajte Vašega
prodajalca!

Naprava za čiščenje in sesanje BR 35/12 C Bp Pack

Opremljena z glavo, ki ima valjno krtačo z visoko zmogljivostno litij-ionsko baterijo s hitrim polnjenjem in vgrajenim polnilnikom

Št. naročila: 1.783-450.0

Delovna širina krtač (mm): 350

Posoda za čisto/umazano vodo (l): 12/12

Število vrtljajev krtače (U/min): 700/1.500

Max. površinska zmogljivost (m²/h): 1.400



Sredstvo za čiščenje RM 69 ASF

Sredstvo za temeljito
čiščenje tal

Št. naročila: 6.295-415.0

Vsebina (l): 20

RESNIČNO MOČAN – IN V POPOLNOSTI OKRETEN!

Vprašajte Vašega
prodajalca!



Visokotlačni čistilnik HDS 5/11 U

Model začetnega razreda visokotlačnih čistilnikov z ogrevanjem po privlačni ceni. Inovativen, nov „pokončen“ dizajn zagotavlja odlično mobilnost in ergonomijo. Zelo preprost za uporabo, saj ima sredinsko nameščeno upravljanje in omogoča shranjevanje cevi in pribora

Št. naročila: 1.064-900.0

Količina pretoka (l/h): 450

Obratovalni tlak (bar/MPa): 150/15

Vrsta toka (~V/Hz): 1/230/50

Priključna moč (kW): 2,7

Visokotlačni čistilnik HDS 5/11 UX

Na sliki različica z 15m cevjo ter navijalnim bobnom

Št. naročila: 1.064-901.0

Vprašajte Vašega
prodajalca!



Naprava za čiščenje in sesanje, z akumulatorjem B 50/50 C Classic Bp

Zaradi svojih kompaktnih dimenzij ponuja neverjetno okretnost in pregled nad površino, ki jo čistite. Predvsem pa je zelo preprosta za uporabo

Št. naročila: 1.127-001.0

Delovna širina krtače (mm): 510

Posoda za čisto/umazano vodo (l): 50/50

Število vrtljajev krtače (U/min): 155

Max. površinska zmogljivost (m²/h): 2040

Naprava za čiščenje in sesanje B 50/60 C Classic Ep

Kompaktna, okretna in na električni pogon

Št. naročila: 9.500-002.0



NEPREKOSLJIVA VSESTRANSKOST - ČIŠČENJE S KÄRCHERJEVIMI VISOKOTLAČNIMI ČISTILNIKI.

Ime Kärcher je po vsem svetu sinonim za moč, kakovost in inovacije. Kot izumitelj visokotlačnega čiščenja je Kärcher vodilni na svetovnem trgu, obenem pa koncept visokotlačnega čiščenja še naprej neprestano optimizira. Za še večjo zmogljivost pri manjši porabi. Za še daljšo življenjsko dobo pri krajšem času čiščenja. Za program izdelkov, ki s svojo inovativno tehniko in vsestranskostjo izpolni vse zahteve: z mrzlo vodo ali z ogrevanjem, z električnim ali bencinskim motorjem, mobilni ali stacionarni.



Kazalo - visokotlačni čistilniki

Visokotlačni čistilniki z vročo vodo	stran 20
Visokotlačni čistilniki z mrzlo vodo	stran 26
Posebna dodatna oprema	stran 33
Stacionarni visokotlačni čistilniki	stran 35
WOMA	stran 42
Dodatna oprema	stran 44
Čistilna in negovalna sredstva ter dezinfekcija	stran 48
Zaščita na delovnem mestu	stran 52



Pokončni razred

Kärcherjevi visokotlačni čistilniki pokončnega razreda so prava izbira za uporabnike, ki potrebujejo zmogljive in robustne naprave z najboljšo mobilnostjo za občasno uporabo na različnih mestih: preprosta vodljivost in preprost transport.

Kompaktni razred

Kärcherjevi visokotlačni čistilniki kompaktnega razreda so prava izbira za uporabnike, ki mobilni visokotlačni čistilnik potrebujejo skoraj vsak dan, in sicer na različnih mestih uporabe: naprava, ki združuje visoko zmogljivost s priročnim transportom.

Srednji razred

Kärcherjevi visokotlačni čistilniki srednjega razreda so prava izbira za uporabnike, ki za vsakodnevno čiščenje strojev ali površin potrebujejo napravo z velikim delovnim radijem, s katero lahko dosežejo tudi težko dostopne koticke in ki na dvorišču ali v delavnici zavzame malo prostora.

Razred super

Kärcherjevi visokotlačni čistilniki razreda Super so prava izbira za uporabnike, ki morajo neprestano čistiti večje količine trdovratne umazanije.

Posebni razred

Kärcherjevi visokotlačni čistilniki posebnega razreda so prava izbira za uporabnike, ki imajo posebno visoke zahteve glede zmogljivosti, varnosti in higijene ter ki pri delu potrebujejo tako izjemno visok tlak za odstranjevanje najtrdovratnejše umazanije kot tudi velike količine vode za čiščenje z dvojnimi razpršilnim nastavkom.

Vročje ali mrzlo? Odvisno od potreb.

Kärcherjeve visokotlačne naprave

Pri visokotlačnih napravah je odločilen kontaktni pritisk – naprave so kot nalašč za odstranjevanje nezasušene umazanije in večjih količin umazanije, kot so prah, mah in zemlja. Prednosti visokotlačnih naprav:

- Nizki stroški nakupa.
- Brez energetskih stroškov za gretje vode.
- Manj komponent.
- Kompaktnejša zasnova.
- Ugodno vzdrževanje in popravila.

Kärcherjeve visokotlačne naprave z vročo vodo

Visokotlačni čistilniki z vročo vodo ogrejejo vodo s pribl. 12 °C na do 155 °C – kot nalašč za odstranjevanje trdovratne, zasušene umazanije, kot so olje, maščobe in saje. Prednosti visokotlačnih naprav z vročo vodo:

- Učinkovitejše odstranjevanje ostankov maziv.
- Krajši čas čiščenja in varčevanje stroškov dela.
- Odstranjevanje klic.
- Krajši čas sušenja.
- Občutno manjša poraba čistil.
- Nežno čiščenje občutljivih površin in nespremenjen učinek čiščenja pri nižjem delovnem tlaku.

VISOK TLAK ZAGOTAVLJA UČINKOVITOST, VROČA VODA PA ODPIRA NOVE RAZSEŽNOSTI.

Kärcherjevi visokotlačni čistilniki imajo v primerjavi s postopki čiščenja brez tlaka izjemne prednosti, ki se kažejo v gospodarnosti, rezultatih čiščenja in okoljevarstvu. Visokotlačni čistilniki z vročo vodo (HDS) te prednosti pri čiščenju trdovratne in zasušene umazanije ponesejo še korak dlje. Kärcherjeve visokotlačne naprave z vročo vodo so prava izbira še posebej za odstranjevanje oljnih, maščobnih in beljakovinski madežev.



SUPER RAZRED VISOKOTLAČNIH NAPRAV Z VROČO VODO



HDS 13/20-4 S
HDS 13/20-4 SX

HDS 12/18-4 S
HDS 12/18-4 SX

Tehnični podatki

Vrsta toka	Ph / V / Hz	3 / 400 / 50	3 / 400 / 50
Priključna moč	kW	9,3	8,4
Zmogljivost črpanja	l/h	600-1300	600-1200
Delovni tlak	bar/MPa	30-200 / 3-20	30-180 / 3-18
Maks. temperatura	°C	80 / 155	80 / 155
Teža	kg	186 194	178 186
Mere (D × Š × V)	mm	1330 × 750 × 1060	1330 × 750 × 1060
Rezervoar za čistilna sredstva	l	20 + 10	20 + 10
Rezervoar za gorivo	l	25	25
Poraba goriva pri maks. obremenitvi/ecoeficiency	kg/h	8,3 / 6,6	7,7 / 6,2

Oprema

Ročna razpršilna pištola		EASY!Force Advanced	EASY!Force Advanced
Visokotlačna cev	m	10 20	10 20
Razpršilna cev	mm	1050	1050
Šoba Power		■	■
Zaščita pred suhim tekom		■	■
Boben za visokotlačno cev		- ■	- ■
Kataloška št.		1.071-927.0 1.071-932.0	1.071-914.0 1.071-925.0

■ Vključeno v obseg dobave.

SREDNJI RAZRED VISOKOTLAČNIH NAPRAV Z VROČO VODO



HDS 10/20-4 M
HDS 10/20-4 MX

HDS 9/18-4 M
HDS 9/18-4 MX

Tehnični podatki

Vrsta toka	Ph / V / Hz	3 / 400 / 50	3 / 400 / 50
Priključna moč	kW	7,8	6,4
Zmogljivost črpanja	l/h	500-1000	450-900
Delovni tlak	bar/MPa	30-200 / 3-20	30-180 / 3-18
Maks. temperatura	°C	80 / 155	80 / 155
Teža	kg	171 179	156 164
Mere (D × Š × V)	mm	1330 × 750 × 1060	1330 × 750 × 1060
Rezervoar za čistilna sredstva	l	20 + 10	20 + 10
Rezervoar za gorivo	l	25	25
Poraba goriva pri maks. obremenitvi/ecoeficiency	kg/h	6,4 / 5,1	5,8 / 4,6

Oprema

Ročna razpršilna pištola		EASY!Force Advanced	EASY!Force Advanced
Visokotlačna cev	m	10 20	10 20
Razpršilna cev	mm	1050	1050
Šoba Power		■	■
Zaščita pred suhim tekom		■	■
Boben za visokotlačno cev		- ■	- ■
Kataloška št.		1.071-900.0 1.071-912.0	1.077-911.0 1.077-918.0

■ Vključeno v obseg dobave.

KOMPAKTNI RAZRED VISOKOTLAČNIH NAPRAV Z VROČO VODO



HDS 7/16 C
HDS 7/16 CX

HDS 6/14 C
HDS 6/14 CX

Tehnični podatki

Vrsta toka	Ph / V / Hz	3 / 400 / 50	1 / 230 / 50
Priključna moč	kW	4,7	3,6
Zmogljivost črpanja	l/h	270-660	240-560
Delovni tlak	bar/MPa	30-160 / 3-16	30-140 / 3-14
Maks. temperatura	°C	80 / 155	80 / 155
Teža	kg	103 105	93 95
Mere (D x Š x V)	mm	1060 x 650 x 920 1215 x 650 x 920	1060 x 650 x 920 1215 x 650 x 920
Rezervoar za čistilna sredstva	l	10	10
Rezervoar za gorivo	l	15	15
Poraba goriva pri maks. obremenitvi/ecoefficiency	kg/h	4,1 / 3,3	3,5 / 2,8

Oprema

Ročna razpršilna pištola		EASY!Force Advanced	EASY!Force Advanced
Visokotlačna cev	m	10 15	10 15
Razpršilna cev	mm	1050	1050
Šoba Power		■	■
Boben za visokotlačno cev		- ■	- ■
Kataloška št.		1.173-900.0 1.173-904.0	1.169-900.0 1.169-905.0

■ Vključeno v obseg dobave.

POKONČNI RAZRED VISOKOTLAČNIH NAPRAV Z VROČO VODO



HDS 5/15 U
HDS 5/15 UX

Tehnični podatki

Vrsta toka	Ph / V / Hz	1 / 230 / 50
Priključna moč	kW	2,7
Zmogljivost črpanja	l/h	450
Delovni tlak	bar/MPa	150 / 15
Maks. temperatura	°C	80
Teža	kg	74 76
Mere (D x Š x V)	mm	620 x 620 x 990 620 x 620 x 1160
Rezervoar za gorivo	l	6,5
Poraba goriva pri maks. obremenitvi	kg/h	2,4

Oprema

Ročna razpršilna pištola		EASY!Force Advanced
Visokotlačna cev	m	10 15
Razpršilna cev	mm	550
Preklopna trojna šoba		ročno
Boben za visokotlačno cev		- ■
Kataloška št.		1.064-912.0 1.064-913.0

■ Vključeno v obseg dobave.

POSEBNI RAZRED VISOKOTLAČNIH NAPRAV Z VROČO VODO



HDS-E 8/16-4 M 36 kW

HDS-E 8/16-4 M 24 kW

HDS-E 8/16-4 M 12 kW

Tehnični podatki

		HDS-E 8/16-4 M 36 kW	HDS-E 8/16-4 M 24 kW	HDS-E 8/16-4 M 12 kW
Vrsta toka	Ph / V / Hz	3 / 400 / 50	3 / 400 / 50	3 / 400 / 50
Priključna moč	kW	41,5	29,5	17,5
Zmogljivost črpanja	l/h	300-760	300-760	300-760
Delovni tlak	bar/MPa	30-160 / 3-16	30-160 / 3-16	30-160 / 3-16
Maks. temperatura	°C	58 / 85	45 / 85	30 / 85
Teža	kg	118	112	108
Mere (D × Š × V)	mm	1330 × 750 × 1060	1330 × 750 × 1060	1330 × 750 × 1060
Rezervoar za čistilna sredstva	l	20 + 10	20 + 10	20 + 10

Oprema

Ročna razpršilna pištola		EASY!Force Advanced	EASY!Force Advanced	EASY!Force Advanced
Visokotlačna cev	m	10	10	10
Razpršilna cev	mm	1050	1050	1050
Šoba Power		■	■	■
Zaščita pred suhim tekom		■	■	■
Kataloška št.		1.030-906.0	1.030-904.0	1.030-900.0

■ Vključeno v obseg dobave.

VISOKOTLAČNE NAPRAVE Z VROČO VODO Z BENCINSKIM MOTORJEM



HDS 1000 De

HDS 1000 Be

Tehnični podatki

		HDS 1000 De	HDS 1000 Be
Proizvajalec motorja		Yanmar	Honda
Vrsta motorja		L 100 N/dizel	GX 390/bencin
Moč motorja	kW/KM	7,4 / 10	9,5 / 13
Zmogljivost črpanja	l/h	450-900	450-900
Delovni tlak	bar/MPa	40-200 / 4-20	40-210 / 4-21
Maks. temperatura	°C	98 / 80	98 / 80
Teža	kg	185	165
Mere (D × Š × V)	mm	1100 × 750 × 785	1100 × 750 × 785
Poraba goriva pri maks. obremenitvi	kg/h	5,6	5,6

Oprema

Ročna razpršilna pištola		EASY!Force Advanced	EASY!Force Advanced
Visokotlačna cev	m	15	15
Razpršilna cev	mm	1050	1050
Zaščitno ogrodje Cage		■	■
Kataloška št.		1.811-943.0	1.811-942.0

■ Vključeno v obseg dobave.

PRIKOLICA HDS



Najboljša mobilnost in zanesljivost na dveh kolesih

Razred visokotlačnih čistilnikov z vročo vodo v obliki prikolice je sinonim za izjemno mobilnost in nadvse preprosto uporabo. Zanesljive naprave omogočajo gospodarno uporabo. Idealna rešitev za mestne službe, industrijo ter gradbeništvo.



1 Najvišja učinkovitost

- Preizkušena Kärcherjeva tehnologija gorilnikov z najvišjo učinkovitostjo.
- Izkoriščanje toplote motorja pri segrevanju vode zagotavlja do 14 odstotkov prihranka pri porabi goriva.
- Okolju prijazno delovanje in nižji obratovalni stroški zahvaljujoč Kärcherjevemu načinu eco:efficiency.

2 Preprosto upravljanje

- Delovanje EASY Operation: Upravljanje prikolice s centralnim izbirnim stikalom.
- 2 navijalna bobna za cev v upravljalnem območju omogočata hitro navijanje in odvijanje.
- Veliko odlagalnih površin: zaščitna oprema, dodatna oprema in čistila so varno spravljene in vedno pri roki.

3 Neodvisna uporaba od električnega in vodovodnega omrežja

- Velik 500-litrski rezervoar za vodo za do 30-minutno čiščenje pri najvišji moči.
- 100-litrski rezervoar za dizelsko gorivo – idealen za dolgotrajno uporabo.
- Dizelski motor Yanmar z močjo 19 kW.

4 Konfiguracija po željah uporabnika

- Prikolico je mogoče z možnostjo konfiguriranja natančno prilagoditi potrebam kupca.
- Na voljo sta različici Skid in Cab, na primer za transportiranje na nalogalnih površinah tovornih vozil.

KONFIGURACIJA PO ŽELJAH UPORABNIKA

Različni razredi moči:

HDS 9/50

500 bar

900 l/h

Opcijsko s samodejno tlačno razbremenitvijo

Paket dodatne opreme

30-metrška visokotlačna cev

Šoba Power

Šoba s ploščatim curkom

Razpršilna cev

HDS 13/35

350 bar

1300 l/h

Opcijsko s samodejno tlačno razbremenitvijo

HDS 17/20

200 bar

1700 l/h

HDS 13/20

200 bar

1300 l/h

Navijalni boben za cev

Navijalni boben za visokotlačno cev

Navijalni boben za dovodno cev

Mobilnost:

Skid

Stacionarno ogrodje z utori za viličarja

Brez rezervoarja za vodo

Brez pokrovov

Cab

Stacionarno ogrodje z utori za viličarja

Vgrajen rezervoar za vodo s kapaciteto 500 l

S pokrovi

Prikolica

Na podvozju

Vgrajen rezervoar za vodo s kapaciteto 500 l

S pokrovi

Opcijsko z amortizerji

Sistem za mehčanje vode

Samodejno doziranje sredstva za sistemsko nego RM 110 ščiti grelno spiralo pred nabiranjem oblog vodnega kamna. To zagotavlja dolgo življenjsko dobo gorilnika.

Uporaba odpadne toplote

Dodaten toplotni izmenjevalnik toploto, ki jo oddaja motor, izkorišča za predgrevanje vode. Tako v načinu s segrevanjem vode prihranite do 14 odstotkov goriva.

Sistem zaščite pred zamrzovanjem

Pameten sistem zaščite pred zamrzovanjem omogoča najpreprostejšo pripravo naprave na zimo.

	HDS 9/50 De	HDS 13/35 De	HDS 17/20 De	HDS 13/20 De
Tehnični podatki				
Proizvajalec motorja	Yanmar	Yanmar	Yanmar	Yanmar
Gorivo	dizelsko	dizelsko	dizelsko	dizelsko
Moč motorja	kW	19	19	19
Zmogljivost črpanja	l/h	500-900	650-1300	900-1700
Delovni tlak	bar/MPa	150-500/15-50	100-350/10-35	70-200/7-20
Maks. temperatura	°C	85/98	85/98	80/98
Prazna teža	kg	950	950	950
Dimenzije (D x Š x V)	mm	3646 x 1747 x 1735	3646 x 1747 x 1735	3646 x 1747 x 1735
Poraba goriva pri maks. obremenitvi	kg/h	9,7	12,4	11,8
Poraba dizelskega goriva na stopnji ecoefficiency	kg/h	7,5	9,3	9,7
Oprema				
Ročna razpršilna pištola	Industrijska pištola	Industrijska pištola	EASY!Force Advanced	EASY!Force Advanced
Visokotlačna cev	m	30	30	30
Razpršilna cev	mm	700	700	1050
Šoba Power	■	■	■	■
Servo Control	-	-	■	■
Nastavitev tlaka z regulacijo števila vrtljajev	■	■	-	-
Kataloška št.	1.524-521.2	1.524-521.2	1-524-952-2	1.524-952.2

■ Vključeno v obseg dobave.

KOMPAKTNOST IN VSESTRANSKOST.

Kot nalašč za obrtnike, skrbnike objektov, manjše obrate in vse, ki si na delu želijo kar največ mobilnosti: priročni in zmogljivi visokotlačni čistilniki z mrzlo vodo. Njihova robustna zasnova, priročen ročaj in vgrajen prostor za shranjevanje dodatne opreme pri nizki teži zagotavljajo najbolj raznolike načine uporabe. Kärcherjeva kakovost „za s sabo“.



SUPER VISOKOTLAČNI RAZRED



HD 17/14-4 S Plus
HD 17/14-4 SX Plus

HD 13/18-4 S Plus
HD 13/18-4 SX Plus

HD 10/25-4 S Plus
HD 10/25-4 SX Plus

HD 10/23-4 S Plus
HD 10/23-4 SX Plus

Tehnični podatki

	Ph / V / Hz	3 / 400 / 50	3 / 400 / 50	3/400/50	3 / 400 / 50
Vrsta toka	Ph / V / Hz	3 / 400 / 50	3 / 400 / 50	3/400/50	3 / 400 / 50
Priključna moč	kW	9,4	9,2	9,2	7,8
Zmogljivost črpanja	l/h	650-1700	650-1300	500-1000	1000
Delovni tlak	bar/MPa	30-140 / 3-14	30-180 / 3-18	30-250/3-25	230 / 23
Maks. temperatura dotočne vode	°C	60	60	60	60
Teža	kg	63 65	62 64	62 64	62 64
Mere (D × Š × V)	mm	560 × 500 × 1090	560 × 500 × 1090	560 × 500 × 1090	560 × 500 × 1090
Rezervoar za čistilna sredstva	l	-	6	6	6

Oprema

Ročna razpršilna pištola		EASY!Force Advanced	EASY!Force Advanced	EASY!Force Advanced	EASY!Force Advanced
Visokotlačna cev	m	10 15	10 20	10 20	10 20
Razpršilna cev	mm	1050	1050	1050	1050
Šoba Power		■ ■	■ ■	■ ■	■ ■
Odstranjevalec umazanije		■ ■	■ ■	■ ■	■ ■
Boben za visokotlačno cev		- ■	- ■	- ■	- ■
Kataloška št.		1.286-915.0 1.286-931.0	1.286-932.0 1.286-936.0	1.286-913.0 1.286-927.0	1.286-923.0 1.286-924.0

■ Vključeno v obseg dobave.

SREDNJI VISOKOTLAČNI RAZRED



HD 9/20-4 M Plus
HD 9/20-4 MX Plus

HD 9/19 M Plus
HD 9/19 MX Plus

HD 7/18-4 M Plus
HD 7/18-4 MX Plus

HD 6/16-4 M Plus
HD 6/16-4 MX Plus

Tehnični podatki

	Ph / V / Hz	3 / 400 / 50	3 / 400 / 50	3 / 400 / 50	1 / 230 / 50
Vrsta toka	Ph / V / Hz	3 / 400 / 50	3 / 400 / 50	3 / 400 / 50	1 / 230 / 50
Priključna moč	kW	7	6,8	5	3,4
Zmogljivost črpanja	l/h	460-900	450-890	240-700	230-600
Delovni tlak	bar/MPa	40-200 / 4-20	40-185 / 4-18,5	30-180 / 3-18	30-160 / 3-16
Maks. temperatura dotočne vode	°C	60	60	60	60
Teža	kg	48 50	43 45	49 52	48 48 50
Mere (D × Š × V)	mm	467 × 407 × 1010	467 × 407 × 1010	467 × 407 × 1010	467 × 407 × 1010

Oprema

Ročna razpršilna pištola		EASY!Force	EASY!Force	EASY!Force	EASY!Force
Visokotlačna cev	m	10 15	10 15	10 15	10 15
Razpršilna cev	mm	1050	1050	1050	1050
Preklopna trojna šoba		ročno	ročno	ročno	ročno
Odstranjevalec umazanije		■ ■	■ ■	■ ■	■ ■
Boben za visokotlačno cev		- ■	- ■	- ■	- ■
Kataloška št.		1.524-926.0 1.524-927.0	1.524-919.0 1.524-922.0	1.524-913.0 1.524-914.0	1.524-903.0 1.524-904.0

■ Vključeno v obseg dobave.

KOMPAKTNI VISOKOTLAČNI RAZRED



HD 7/18 C Plus
HD 7/18 CX Plus

Tehnični podatki

Vrsta toka	Ph / V / Hz	3 / 400 / 50
Priključna moč	kW	4,7
Zmogljivost črpanja	l/h	240-700
Delovni tlak	bar/MPa	20-175 / 2-17,5
Maks. temperatura dotočne vode	°C	60
Teža	kg	24 29
Mere (D × Š × V)	mm	360 × 375 × 925 360 × 400 × 925

Oprema

Ročna razpršilna pištola		EASY!Force
Visokotlačna cev	m	10 15
Razpršilna cev	mm	850
Preklopna trojna šoba		ročno
Odstranjevalec umazanije		■ ■
Boben za visokotlačno cev		- ■
Kataloška št.		1.151-902.0 1.151-908.0

■ Vključeno v obseg dobave.



HD 6/13 C Plus
HD 6/13 CX Plus

HD 5/15 C Plus
HD 5/15 CX Plus

HD 5/12 C Plus
HD 5/12 CX Plus

Tehnični podatki

Vrsta toka	Ph / V / Hz	1 / 230 / 50	1 / 230 / 50	1 / 230 / 50
Priključna moč	kW	2,9	2,8	2,5
Zmogljivost črpanja	l/h	590	500	500
Delovni tlak	bar/MPa	130 / 13	150 / 15	120 / 12
Maks. temperatura dotočne vode	°C	60	60	60
Teža	kg	25,2 27,5	25,2 27,5	23,7 26
Mere (D × Š × V)	mm	380 × 360 × 930 380 × 370 × 930	380 × 360 × 930 380 × 370 × 930	380 × 360 × 930 380 × 370 × 930

Oprema

Ročna razpršilna pištola		EASY!Force	EASY!Force	EASY!Force
Visokotlačna cev	m	10 15	10 15	10 15
Razpršilna cev	mm	850	850	850
Preklopna trojna šoba		ročno	ročno	ročno
Odstranjevalec umazanije		■ ■	■ ■	■ ■
Boben za visokotlačno cev		- ■	- ■	- ■
Kataloška št.		1.520-951.0 1.520-952.0	1.520-931.0 1.520-932.0	1.520-901.0 1.520-902.0

■ Vključeno v obseg dobave.

HD CAGE INDUSTRIAL



HD 9/50-4 Cage

HD 13/35-4 Cage

Tehnični podatki

Vrsta toka	Ph / V / Hz	3 / 400 / 50	3 / 400 / 50
Priključna moč	kW	15	15
Zmogljivost črpanja	l/h	500-900	500-1300
Delovni tlak	bar/MPa	150-500 / 15-50	100-350 / 10-35
Maks. temperatura dotočne vode	°C	60	60
Teža	kg	190	190
Mere (D × Š × V)	mm	930 × 800 × 920	930 × 800 × 920

Oprema

Ročna razpršilna pištola		Industrijska pištola	Industrijska pištola
Visokotlačna cev	m	10	10
Razpršilna cev	mm	700	700
Šoba Power		■	■
Odstranjevalec umazanije		-	-
Kataloška št.		1.367-156.0	1.367-154.0

■ Vključeno v obseg dobave.

HD CAGE INDUSTRIAL Z BENCINSKIM MOTORJEM



HD 9/50 Ge Cage

HD 13/35 Ge Cage

Tehnični podatki

Proizvajalec motorja		Honda	Honda
Vrsta motorja		GX 660/bencin	GX 660/bencin
Moč motorja	kW	16	16
Zmogljivost črpanja	l/h	500-900	500-1300
Delovni tlak	bar/MPa	150-500 / 15-50	100-350 / 10-35
Maks. temperatura dotočne vode	°C	60	60
Teža	kg	135	135
Mere (D × Š × V)	mm	930 × 800 × 920	930 × 800 × 920

Oprema

Ročna razpršilna pištola		Industrijska pištola	Industrijska pištola
Visokotlačna cev	m	10	10
Razpršilna cev	mm	700	700
Šoba Power		■	■
Odstranjevalec umazanije		-	-
Kataloška št.		1.367-506.0	1.367-505.0

■ Vključeno v obseg dobave.

POSEBNI RAZRED HD CAGE



HD 25/15-4 Cage Plus

HD 20/15-4 Cage Plus

HD 16/15-4 Cage Plus

Tehnični podatki				
Vrsta toka	Ph / V / Hz	3 / 400 / 50	3 / 400 / 50	3 / 400 / 50
Priključna moč	kW	12,5	11	9,5
Zmogljivost črpanja	l/h	500-2500	500-2000	500-1600
Delovni tlak	bar/MPa	30-150 / 3-15	30-150 / 3-15	30-150 / 3-15
Maks. temperatura dotočne vode	°C	60	60	60
Teža	kg	112	110	95
Mere (D × Š × V)	mm	957 × 686 × 1080	957 × 686 × 1080	957 × 686 × 1080

Oprema

Ročna razpršilna pištola		Industrijska pištola	Industrijska pištola	EASY!Force Advanced
Visokotlačna cev	m	15	15	15
Razpršilna cev	mm	1050	1050	1050
Šoba Power		■	■	■
Odstranjevalec umazanije		■	■	■
Kataloška št.		1.353-907.0	1.353-906.0	1.353-905.0

■ Vključeno v obseg dobave.



HD 10/25-4 Cage Plus



HD 715

Tehnični podatki			
Vrsta toka	Ph / V / Hz	3 / 400 / 50	3 / 400 / 50
Priključna moč	kW	9,2	4,7
Zmogljivost črpanja	l/h	1000	250-700
Delovni tlak	bar/MPa	250 / 25	10-150 / 1-15
Najv. tlak	bar/MPa	273 / 27,3	-
Maks. temperatura dotočne vode	°C	60	60
Teža	kg	62	29
Mere (D × Š × V)	mm	547 × 543 × 1104	500 × 310 × 350

Oprema

Ročna razpršilna pištola		EASY!Force Advanced	EASY!Force Advanced
Visokotlačna cev	m	10	15
Razpršilna cev	mm	1050	850
Šoba Power		■	-
Preklopna trojna šoba		-	brez dotika
Odstranjevalec umazanije		■	-
Kataloška št.		1.353-902.0	1.353-909.0

■ Vključeno v obseg dobave.

POSEBNI RAZRED HD CAGE



HD 10/16-4 Cage Ex



HD 10/15-4 Cage Food

Tehnični podatki

Vrsta toka	Ph / V / Hz	3 / 400 / 50	3 / 400 / 50
Priključna moč	kW	5,5	6,4
Zmogljivost črpanja	l/h	1000	440-990
Delovni tlak	bar/MPa	160 / 16	20-145 / 2-14,5
Maks. temperatura dotočne vode	°C	50	85
Teža	kg	111	68
Mere (D × Š × V)	mm	980 × 720 × 1100	650 × 521 × 1100

Oprema

Ročna razpršilna pištola		EASY!Force, zaščita pred eksplozijo	EASY!Force Food
Visokotlačna cev	m	10	10
Razpršilna cev	mm	1050	1050
Šoba Power		■	■
Odstranjevalec umazanije		-	-
Kataloška št.		1.353-904.0	1.353-908.0

■ Vključeno v obseg dobave.



HD 7/10 CX F

Tehnični podatki

Vrsta toka	Ph / V / Hz	3 / 400 / 50
Priključna moč	kW	4,5
Zmogljivost črpanja	l/h	250-700
Delovni tlak	bar/MPa	10-100 / 1-10
Maks. temperatura dotočne vode	°C	80
Teža	kg	31,3
Mere (D × Š × V)	mm	360 × 375 × 925

Oprema

Ročna razpršilna pištola		EASY!Force Food
Visokotlačna cev	m	15
Razpršilna cev	mm	850
Preklopna trojna šoba		ročno
Odstranjevalec umazanije		-
Boben za visokotlačno cev		■
Kataloška št.		1.151-906.0

■ Vključeno v obseg dobave.

HD ADVANCED Z BENCINSKIM MOTORJEM



HD 9/23 De

HD 9/23 G

HD 7/15 G

Tehnični podatki

		HD 9/23 De	HD 9/23 G	HD 7/15 G
Proizvajalec motorja		Yanmar	Honda	Honda
Vrsta motorja		L 100 N/dizel	GX 390/bencin	GX 160/bencin
Moč motorja	kW/KM	7,4/10	9,5/13	4/5,5
Zmogljivost črpanja	l/h	400-930	400-930	650
Delovni tlak	bar/MPa	40-230/4-23	40-230/4-23	150/15
Maks. temperatura dotočne vode	°C	60	60	60
Teža	kg	108	71	35
Mere (D × Š × V)	mm	870 × 725 × 1170	870 × 725 × 1170	800 × 620 × 1105

Oprema

		HD 9/23 De	HD 9/23 G	HD 7/15 G
Ročna razpršilna pištola		EASY!Force Advanced	EASY!Force Advanced	EASY!Force Advanced
Visokotlačna cev	m	15	15	10
Razpršilna cev	mm	1050	1050	850
Šoba Power		■	■	■
Opcijsko zaščitno ogrodje		■	■	■
Opcijski navijalni boben za cev*		■	■	■
Kataloška št.		1.187-907.0	1.187-906.0	1.187-905.0

■ Vključeno v obseg dobave. * Mogoča dodatna oprema.



HD 728 B Cage

Tehnični podatki

Proizvajalec motorja		Honda
Vrsta motorja		GX 160/bencin
Moč motorja	kW/KM	3,6 / 5,5
Zmogljivost črpanja	l/h	650
Delovni tlak	bar/MPa	150 / 15
Maks. temperatura dotočne vode	°C	60
Teža	kg	28
Mere (D × Š × V)	mm	570 × 434 × 430

Oprema

Ročna razpršilna pištola		EASY!Force Advanced
Visokotlačna cev	m	10
Razpršilna cev	mm	550
Šoba Power		-
Opcijsko zaščitno ogrodje		-
Opcijski navijalni boben za cev*		-
Kataloška št.		1.187-908.0

■ Vključeno v obseg dobave. * Mogoča dodatna oprema.

KRTAČA ZA ČIŠČENJE FOTONAPETOSTNIH PANELOV iSolar



iSolar 400

- Kolutna krtača na vodni pogon s krogličnim uležajenjem
- Kompakten vstopni model za manjše površine
- Priključek M 18 × 1,5; združljiv z običajnimi napravami HD/HDS

iSolar 800

- Kolutni krtači, ki se vrtita ena proti drugi, s krogličnim uležajenjem
- Robusten upogljiv medeninast zglob za prilagodljive delovne kote
- Odlična vodljivost

Varovalo pred padci

- Certificiran zaščitni sistem, ki izpolnjuje zahteve standardov
- Spremljevalna lovilna naprava z blažilcem padca
- Robustna kovinska škatla za shranjevanje in transport

Tehnični podatki

		iSolar 400	iSolar 800	Varovalo pred padci
Teža	kg	2,8	7	-
Delovna širina	mm	400	800	-
Zmogljivost črpanja naprave HD/HDS	l/h	700-1000/1100-1300	700-1000/1100-1300	-
Dolžina	m	-	-	-
Priključek		M 18 × 1,5 IG	M 18 × 1,5 IG	-
Material		-	-	-

Oprema

Potrebna dodatna oprema, notranja visokotlačna cev	-	-	-
Upogljiv zglob	□ (6.399-735.0)	■	-
Zaboj za shranjevanje	-	-	■
Kataloška št.	6.368-456.0 6.368-457.0	6.368-454.0 6.368-455.0	6.988-152.0

■ Vključeno v obseg dobave. □ Mogoča dodatna oprema.

iSolar TL 7 H

- Mešanica karbona in steklenih vlaken za izjemno trdnost in visoke zahteve, a z majhno težo
- Ergonomski ročaj s krogličnim ventilom za priročno uporabo
- Preprost izvlek zahvaljujoč hitrim zapiralom in notranji visokotlačni cevi

iSolar TL 10 H | TL 10 C

- Visokokakovostna teleskopska palica v mešani ali popolnoma karbidni izvedbi
- Ergonomski ročaj s krogličnim ventilom za priročno uporabo
- Preprost izvlek zahvaljujoč hitrim zapiralom in notranji visokotlačni cevi

iSolar TL 14 C

- Narejena popolnoma iz karbona za najboljšo trdnost, najvišje zahteve in najdaljši doseg
- Ergonomski ročaj s krogličnim ventilom za priročno uporabo
- Preprost izvlek zahvaljujoč hitrim zapiralom in notranji visokotlačni cevi

Tehnični podatki

		iSolar TL 7 H	iSolar TL 10 H TL 10 C	iSolar TL 14 C
Teža	kg	3,5	4 3,7	5
Delovna širina	mm	-	-	-
Zmogljivost črpanja naprave	l/h	-	-	-
Dolžina	m	1,8-7,2	2,4-10,2	2,4-14
Priključek		M 18 × 1,5 AG/M 22 × 1,5 AG	M 18 × 1,5 AG/M 22 × 1,5 AG	M 18 × 1,5 AG/M 22 × 1,5 AG
Material		mešan	mešan karbon	karbon

Oprema

Potrebna dodatna oprema, notranja visokotlačna cev	6.392-978.0	6.392-977.0	6.392-976.0
Segmenti palice	5	5	7
Zaboj za shranjevanje	-	-	-
Kataloška št. z EASY!Lock	4.110-004.0	4.110-003.0 4.110-007.0	4.110-002.0

MEHČANJE VODE



WS 50

- Sušenje po čiščenju brez ostankov sledi
- Izjemna mobilnost in preprost transport
- Prašno barvan, jeklen cevni okvir z velikima pnevmatikama

WS 100

- Sušenje po čiščenju brez ostankov sledi
- Izjemna mobilnost in preprost transport
- Prašno barvan, jeklen cevni okvir z velikima pnevmatikama

Regenerator WS

- Polsamodejna regeneracija smolnega filtra
- Preprosta uporaba (sistem Plug 'n' Play)
- Gospodarna rešitev za zahtevno uporabo

Tehnični podatki

		WS 50	WS 100	Regenerator WS
Teža	kg	35	40	5,8
Dimenzije (D × Š × V)	mm	550 × 550 × 1030	550 × 550 × 1030	250 × 300 × 460
Vhodni tlak	bar	0-10	0-10	-
Delovna temperatura	°C	1-50	1-50	-
Kapaciteta (pri 10 °dH)	l	5000	10000	-
Trajanje regeneracije	h	-	-	2

Oprema

Vodni filter	■	■	-
Praznjenje tekočine proti zamrzovanju	■	■	-
Kolesa s pnevmatikami	■	■	-
Vodni števec	■	■	-
Ločilnik sistema	□	□	-
Kataloška št.	6.368-463.0	6.368-464.0	6.368-465.0

■ Vključeno v obseg dobave. □ Mogoča dodatna oprema.

ČISTILNIK SODOV



Čistilnik sodov BC 14/12

Tehnični podatki

Delovni tlak	bar/MPa	maks. 120/12
Zmogljivost črpanja	l/h	600-1400
Potreben tok	Ph / V / Hz	1/115-240/50/60
Maks. temperatura dotočne vode	°C	80
Priključna moč	W	40
Število vrtijajev	1/min	62
Čiščenje	s	36
Min. odprtina posode	mm	40
Teža	kg	4,8
Najv. potopna globina	mm	900

Oprema

Napajalnik	■
Komplet šob	■
Gibka sesalna cev	350 mm
Sesalna cev	300 mm
Sesalna cev	350 mm
Sesalna cev	550 mm
Podaljšek	10 m
Kataloška št.	2.112-020.0

■ Vključeno v obseg dobave.

VISOK TLAK S PRITISKOM NA PETELINA

Stacionarne visokotlačne naprave podjetja Kärcher z izjemno zmogljivostjo, učinkovitostjo in dolgo življenjsko dobo navdušujejo v različnih panogah in na različnih področjih uporabe. Običajna področja uporabe so npr. obrtna in industrijska živilska predelava, avtomobilska industrija, avtomehanične delavnice, kemijske in kovinarske industrije, komunalne ustanove (bazeni, vzdrževalni objekti), živinorejski obrati in servisne delavnice za kmetijska vozila.

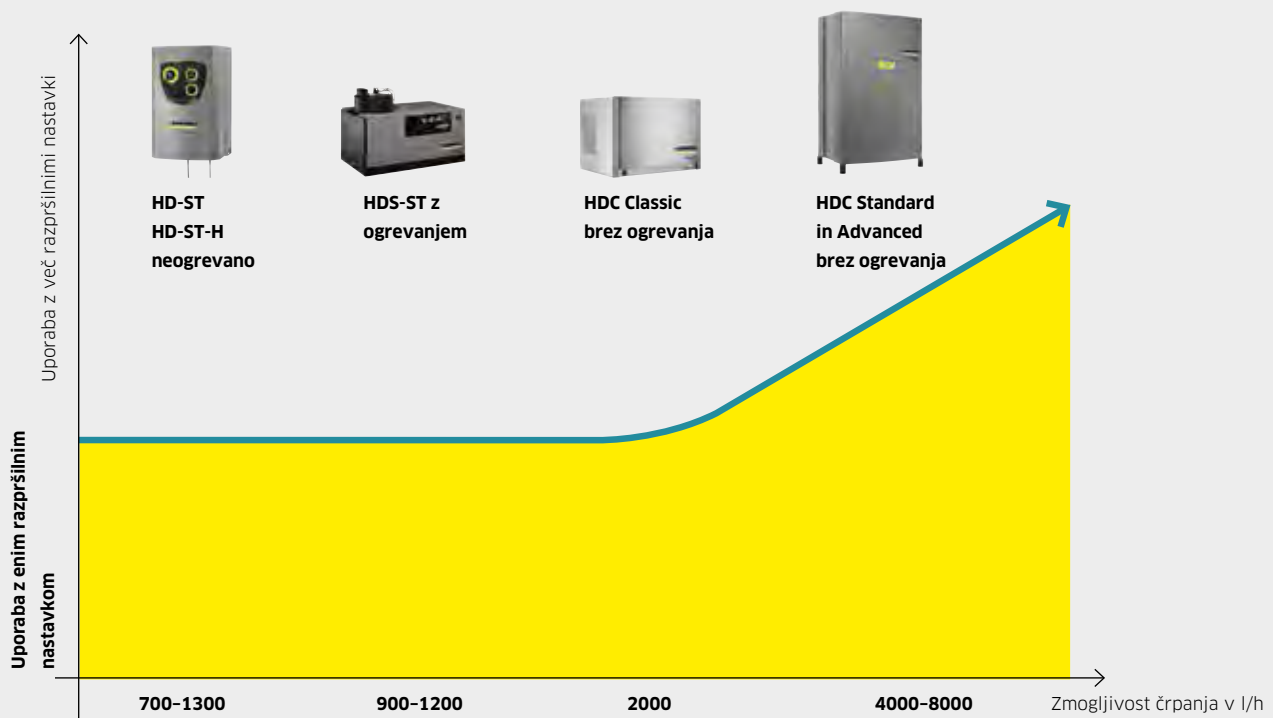

Uporaba z enim razpršilnim nastavkom

Stacionarne visokotlačne naprave za uporabo z enim razpršilnim nastavkom omogočajo namestitev več razpršilnih mest, vendar je čiščenje z mrzlo ali vročo vodo vseeno mogoče le na enem mestu. Tovrstne naprave so zato še posebej primerne za manjše in srednje velike obrate, na primer na področju avtomobilske in živilske industrije ter v kmetijstvu.

Uporaba z več razpršilnimi nastavki

Za zahtevnejše potrebe čiščenja Kärcher nudi rešitve, ki uporabnikom omogočajo istočasno čiščenje na več mestih. Iz osrednje oskrbovalne enote je voda pod visokim tlakom speljana po sistemu cevododov do nameščenih razpršilnih mest. Na teh mestih je voda uporabnikom po potrebi na voljo v neomejenih količinah. Univerzalno, vsestransko in učinkovito – varno in gospodarno.

STACIONARNE VISOKOTLAČNE NAPRAVE Z VROČO VODO - UPORABA Z ENIM RAZPRŠILNIM NASTAVKOM



		HDS 12/14-4 ST	HDS 12/14-4 ST Gas	HDS 12/14-4 ST Gas LPG
Tehnični podatki				
Vrsta toka	Ph / V / Hz	3 / 400 / 50	3 / 400 / 50	3 / 400 / 50
Priključna moč	kW	7,5	7,5	7,5
Zmogljivost črpanja	l/h	600-1200	600-1200	600-1200
Delovni tlak	bar/MPa	30-140 / 3-14	30-140 / 3-14	30-140 / 3-14
Maks. temperatura	°C	155 / 80	98	98
Teža	kg	160	170	170
Mere (D × Š × V)	mm	1110 × 565 × 700	1110 × 565 × 1080	1110 × 565 × 1080
Poraba goriva pri maks. obremenitvi	kg/h	7,3	8,9	7,2
Oprema				
Sistemska tlačna razbremenitev		■	■	■
Nadzor plamena		■	■	■
Kataloška št.		1.699-921.0	1.251-901.0	1.251-902.0

■ Vključeno v obseg dobave.

		HDS 9/14-4 ST	HDS 9/16-4 ST Gas
Tehnični podatki			
Vrsta toka	Ph / V / Hz	3 / 400 / 50	3 / 400 / 50
Priključna moč	kW	6,4	6,4
Zmogljivost črpanja	l/h	500-930	500-960
Delovni tlak	bar/MPa	30-140 / 3-14	30-160 / 3-16
Maks. temperatura	°C	155 / 80	98
Teža	kg	140	160
Mere (D × Š × V)	mm	1110 × 565 × 690	1110 × 565 × 970
Poraba goriva pri maks. obremenitvi	kg/h	5,8	7,2
Oprema			
Sistemska tlačna razbremenitev		■	■
Nadzor plamena		■	■
Kataloška št.		1.698-917.0	1.251-900.0

■ Vključeno v obseg dobave.

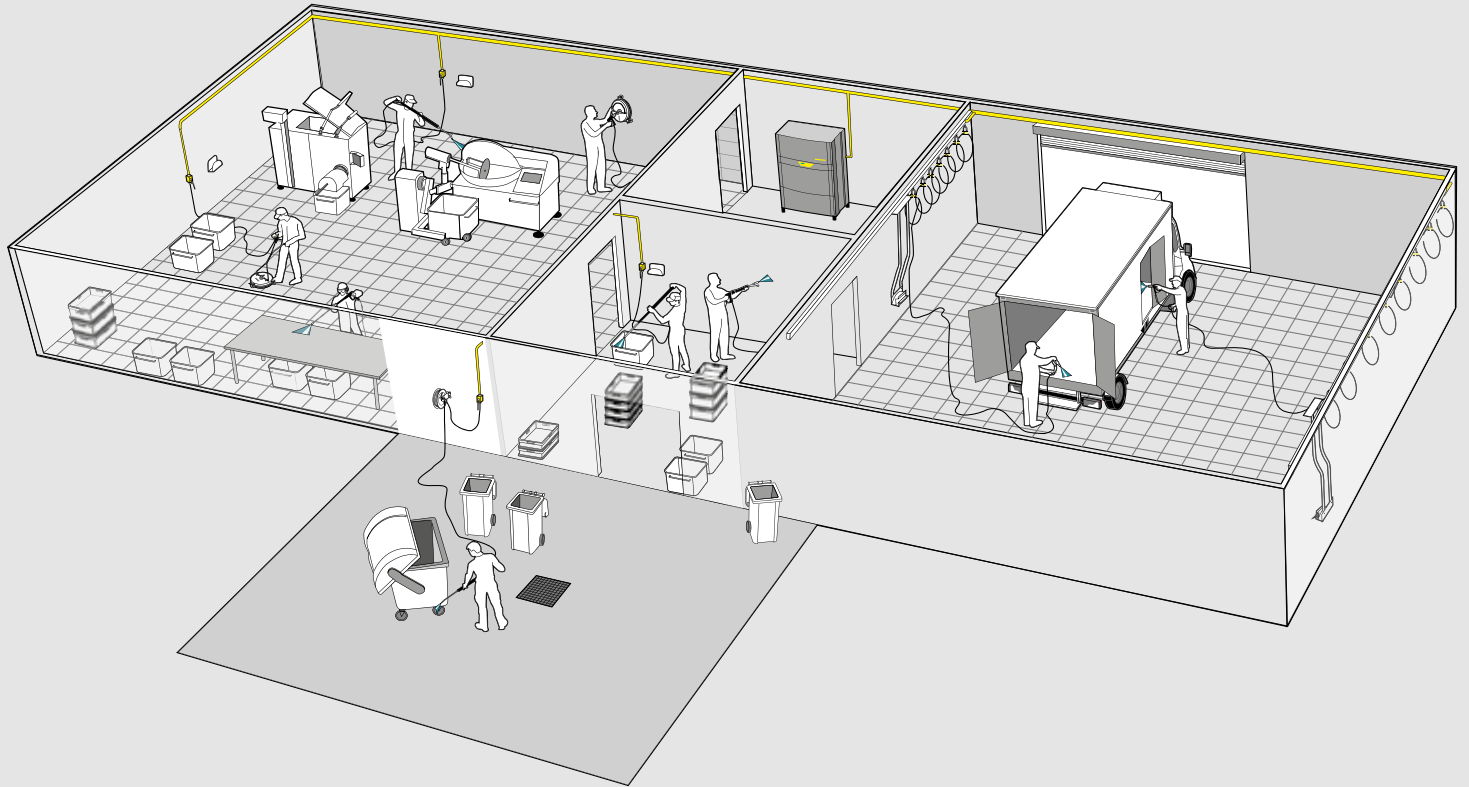

HDC ADVANCED/STANDARD - UPORABA Z VEČ RAZPRŠILNIMI NASTAVKI



HDC Advanced

HDC Standard

Tehnični podatki

		HDC Advanced	HDC Standard
Zmogljivost črpanja	I/h	700-12000	700-8000
Najv. tlak	bar/MPa	100 / 10	80-160 /8-16
Število črpalk	Kos	2 / 4	2 / 4
Število faz	Ph	3	3
Napetost	V	400	400
Frekvenca	Hz	50	50
Priključna moč	kW	11 / 44	11 / 44
Maks. temperatura dotočne vode	°C	85	85
Teža	kg	310 / 610	310 / 610
Mere (D × Š × V)	mm	1150 × 750 × 1840	1150 × 750 × 1840

Nastavljiva oprema

Ogrodje:

Jeklo, prašna prevleka	<input type="checkbox"/>	<input type="checkbox"/>
------------------------	--------------------------	--------------------------

Nerjavno jeklo	<input type="checkbox"/>	<input type="checkbox"/>
----------------	--------------------------	--------------------------

Obloga:		
---------	--	--

Jeklo, prašna prevleka	<input type="checkbox"/>	<input type="checkbox"/>
------------------------	--------------------------	--------------------------

Nerjavno jeklo	<input type="checkbox"/>	<input type="checkbox"/>
----------------	--------------------------	--------------------------

Kataloška št.	1.509-502.2	1.509-500.2
---------------	--------------------	--------------------

Možna dodatna oprema.

HDC CLASSIC - UPORABA Z VEČ RAZPRŠILNIMI NASTAVKI



HDC Classic

Tehnični podatki

		HDC Classic
Zmogljivost črpanja	I/h	700-2000
Najv. tlak	bar/MPa	80-160 /8-16
Število črpalk	Kos	1
Število faz	Ph	3
Napetost	V	400
Frekvenca	Hz	50
Priključna moč	kW	11 / 5,5
Maks. temperatura dotočne vode	°C	85
Teža	kg	150 / 135
Mere (D × Š × V)	mm	860 × 595 × 580

Nastavljiva oprema

Ogrodje:

Jeklo, prašna prevleka	<input type="checkbox"/>	<input type="checkbox"/>
------------------------	--------------------------	--------------------------

Nerjavno jeklo	<input type="checkbox"/>	<input type="checkbox"/>
----------------	--------------------------	--------------------------

Obloga:		
---------	--	--

Jeklo, prašna prevleka	<input type="checkbox"/>	<input type="checkbox"/>
------------------------	--------------------------	--------------------------

Nerjavno jeklo	<input type="checkbox"/>	<input type="checkbox"/>
----------------	--------------------------	--------------------------

Kataloška št.	1.509-501.2	
---------------	--------------------	--

Možna dodatna oprema.

KONFIGURACIJA PO ŽELJAH UPORABNIKA

Različica H s
temperaturo dovodne vode
do 85 °C

Ogrodje in ohišje:
s prašno prevleko ali iz nerjavnega
jekla

Adapterji:

Dozirna naprava tekočega mehčalca vode
Zaščita pred suhim tekom
Samodejna tlačna razbremenitev
Števec obratovalnih ur

Osnovne različice:

HD 13/12-4 ST
HD 9/18-4 ST
HD 7/16-4 ST



Čistilna sredstva in daljinsko upravljanje:

Priprava za daljinsko upravljanje doziranja 1 čistilnega sredstva pod nizkim tlakom
Priprava za daljinsko upravljanje doziranja 1 čistilnega sredstva pod visokim tlakom
Priprava za daljinsko upravljanje doziranja 2 čistilnih sredstev pod nizkim tlakom
Priprava za daljinsko upravljanje doziranja 2 čistilnih sredstev pod visokim tlakom



Dozirna naprava tekočega mehčalca vode

Za zaščito črpalke pred nabiranjem vodnega kamna v načinu delovanja z vročo vodo.



Samodejna tlačna razbremenitev

Razbremenitev vseh komponent pod visokim tlakom in zmanjševanje obrabe.



Zaščita pred suhim tekom

Izklop visokotlačne črpalke v primeru nezadostnega dotoka vode in zaščita črpalke pred poškodbami.



Števec obratovalnih ur

Prikaz pretečenih obratovalnih ur naprave.

STACIONARNE VISOKOTLAČNE NAPRAVE - UPORABA Z ENIM RAZPRŠILNIM NASTAVKOM



		HD 13/12-4 ST	HD 9/18-4 ST	HD 7/16-4 ST	HWE 860
Tehnični podatki					
Vrsta toka	Ph / V / Hz	3/400/50	3/400/50	3/400/50	3/400/50
Zmogljivost črpanja	l/h	650-1300	460-900	300-700	najmanj 1000
Delovni tlak	bar/MPa	30-120/3-12	40-180/4-18	30-160/3-16	-
Najv. tlak	bar/MPa	150/15	210/21	190/19	-
Maks. temperatura dotočne vode	°C	70	70	70	80
Priključna moč	kW	6,4	6,4	4,4	24
Teža	kg	72	62,5	53	42
Dimenzije (D × Š × V)	mm	533 × 790 × 420	533 × 790 × 420	533 × 790 × 420	440 × 508 × 751
Standardna oprema					
Ročna razpršilna pištola		EASY!Force Advanced	EASY!Force Advanced	EASY!Force Advanced	-
Visokotlačna cev	m	10	10	10	-
Razpršilna cev	mm	1050	1050	1050	-
Trojna šoba		■ ročno	■ ročno	■ ročno	-
Priprava za Servo Control		■	■	■	-
Kataloška št.		1.524-950.2	1.524-950.2	1.524-950.2	3.070-030.0

■ Vključeno v obseg dobave.



WOMA - MOČ VODE V VLOGI ORODJA.

Podjetje WOMA je že več kot 50 let vodilno podjetje na področju tehnologije in inovacij tehnike visokotlačnih vodnih curkov. Z nenehnimi raziskavami in razvojem danes svoje znanje kažemo s sistemi z vodnimi tlaki nad 4000 bari in s količino črpanja do 1800 litrov na minuto. V sklopu skupine Kärcher z mednarodno trgovsko in servisno mrežo vodilnega na trgu za čistilno tehniko naši izdelki dosegajo vedno večjo mednarodno ciljno skupino uporabnikov.





1 Voda v vlogi orodja

Čiščenje in odstranjevanje z vodo pod zelo visokim tlakom je vsestranska tehnika, ki omogoča nežno čiščenje in je obenem okolju prijazna.

2 Učinkovite črpalke

Naprave z največjo močjo in izjemnimi izkoristki zmanjšujejo porabo dizla in elektrike ter posledično stroške obratovanja.

3

Minimalni stroški obratovanja ob najboljši učinkovitosti dela

Izjemno visok tlak do 4000 barov

Zmogljive naprave z več kot 780 kW (1000 KM)

Na električni ali dizelski pogon

Vroča voda

Izpolnjuje posebne zahteve, kot je na primer certifikat o eksplozivnih snoveh itd.

3 Profesionalna industrijska tehnika

Našo strast do tehnike združujemo z visokokakovostnimi standardi in tako ustvarjamo izdelke z dolgo življenjsko dobo in izredno majhno potrebo po servisiranju.

4 Primeri uporabe

Obnavljanje in odstranjevanje betona, čiščenje sklopov cevi in posameznih cevi, čiščenje sit, filtrov in notranjosti rezervoarjev, odstranjevanje premazov in lakov, odstranjevanje rje, priprava podlag, abrazivno vodno rezanje, odstranjevanje različnih vrst površin.

Več informacij najdete na spletni strani www.woma.de

HITRA SPOJKA EASY!LOCK



Dolgotrajna in robustna. In 5-krat hitrejša kot pri namestitvi s privijanjem

Dolgotrajno sestavljanje in razstavljanje naprave ter menjava orodja bodo odslej stvar preteklosti.

Z našimi novimi patentiranimi hitrimi spojkami EASY!Lock boste v primerjavi z običajnimi vijajnimi zvezami privarčevali dragocen delovni čas, ne da bi sklepali kakršne koli kompromise glede kakovosti.



1



2

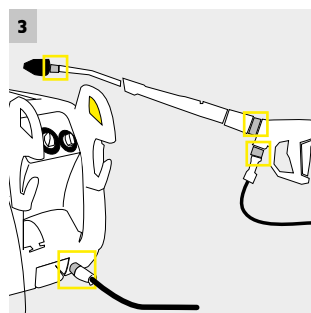

3



4

1 Hitro udobje

Priključek boste namestili hitro in zgolj s preprostim zasukom (360°). Pa naj gre za menjavo posebnega pribora, kot sta talna šoba ali pralne krtače: namestitve se izvede do 5-krat hitreje in udobneje.

2 Varna robustnost

Posebej razvit nastavek poskrbi za samodejno zadrževanje navoja. Preizkušen navoj brez obrabnih delov, ki ni občutljiv na umazanijo, poskrbi za visoko stopnjo zanesljivosti.

3 Intuitivno upravljanje

Način povezovanja je intuitiven in preprost za razumevanje; deluje enako na vseh 4 povezovalnih mestih. V nasprotju z običajnimi hitrimi spojkami sistem EASY!Lock ni nič težji.

4 Brezkompromisna kakovost

Namesto z osnim tesnilnim prstanom na kovinski cevi se pri sistemu EASY!Lock tesnitev izvede radialno. S tem postopkom se poveča vzdržljivost tesnilnih prstanov in se učinkovito prepreči njihovo morebitno izgubo.

Reliefna številka

Vsak adapter ima svojo lastno številko.
Enotno in nezamenljivo

Priključek EASY!Lock

4-stopenjski trapezni navoj s
konusnim varovalom

Antracitna = EASY!Lock

Barvna oznaka za
priključek EASY!Lock



Stran z navojem M 22 x 1,5

Metrični navoj za pribore brez
sistema EASY!Lock

Črna = stran z navojem M 22 x 1,5

Barvna oznaka za običajen priklju-
ček navoja

1



EASY!Lock - M 22×1,5 Kataloška št. 4.111-029.0

Spojnica za povezavo z visokotlačnimi cevmi s sistemom EASY!Lock in visokotlačnimi cevmi s priključkom M 22×1,5.

2



EASY!Lock - M 22×1,5 Kataloška št. 4.111-030.0

Spojnica za povezavo z visokotlačnimi čistilniki/pištoli s priključkom M 22×1,5 in visokotlačnimi cevmi s sistemom EASY!Lock.

3



EASY!Lock - M 22×1,5 Kataloška št. 4.111-031.0

Spojnica za povezavo z visokotlačnimi pištoli s M 22×1,5 in razpršilnimi cevmi ali regulacijo Servo Control s sistemom EASY!Lock.

4



EASY!Lock - AVS

Kataloška št. 4.111-032.0

Spojnica za povezavo z visokotlačnimi cevmi s priključkom AVS in visokotlačno pištolo EASY!Force.

5



EASY!Lock - M 22×1,5 Kataloška št. 4.111-033.0

Spojnica za povezavo s pištolo EASY!Force in razpršilnimi cevmi s priključkom M 22×1,5.

6



EASY!Lock - M 22×1,5 Kataloška št. 4.111-034.0

Spojnica za povezavo z visokotlačnimi cevmi s priključkom M 22×1,5 in visokotlačno pištolo EASY!Force.

7



EASY!Lock - M 18×1,5 Kataloška št. 4.111-035.0

Spojnica za povezavo z razpršilnimi cevmi s priključkom M 18 ×1,5 in šobami s sistemom EASY!Lock.















8













EASY!Lock - M 18×1,5 Kataloška št. 4.111-036.0

Spojnica za povezavo z razpršilnimi cevmi s sistemom EASY!Lock in šobami s priključkom M 18 ×1,5.

Primerne spojnice za vaše naprave in pribor lahko najdete tudi s pomočjo našega digitalnega iskalnika adapterjev:
www.kaercher.com/adapterfinder-easylock

		Kataloška št.
Spojke		
	Cevne spojke	4.111-037.0
	Priključek za šobo	4.111-038.0
	EASY!Force Advanced	4.118-005.0
	Hitra spojka	2.115-000.0
	Nastavek za hitro spojko	2.115-001.0
Navijalni bobni za cev		
	Samodejen navijalni bobnen za cev ABS Za montažo na naprave HDS M/S	2.110-011.0
	Samodejen navijalni bobnen za cev ABS Za montažo na naprave HDS C	2.110-012.0
	Samodejen navijalni bobnen za cev Prašna prevleka jekla/plastika za montažo na steno	6.392-074.0
	Samodejen navijalni bobnen za cev Nerjavno jeklo/plastika za montažo na steno	6.392-083.0
	Samodejen navijalni bobnen za cev Lakiran	6.392-106.0
	Samodejen navijalni bobnen za cev Nerjavno jeklo, vključno s prečničnim držalom	6.392-076.0
	Samodejen navijalni bobnen za cev Nerjavno jeklo	6.392-122.0
	Premično držalo Prašna prevleka	2.639-931.0
	Premično stensko držalo Nerjavno jeklo	2.641-867.0

		Kataloška št.
Čiščenje cevi		
	Gibka cev za čiščenje cevi DN 6, 30 m, maks. 140 bar	6.110-050.0
	Gibka cev za čiščenje cevi DN 6, 20 m, maks. 250 bar	6.110-008.0
	Šoba za čiščenje cevi 3x30° (nazaj)	5.763-019.0
	Šoba za čiščenje cevi s 4 vrtečimi curki	6.415-440.0
Čiščenje površin		
	FRV 30 Me	2.111-012.0
	FRV 30	2.111-010.0
	Komplet šob 035	2.642-430.0
	Komplet šob 040	2.642-431.0
	Komplet šob 045	2.642-432.0
	Komplet šob 050	2.642-433.0
	Komplet šob 080	2.642-982.0
	FR 30 ME	2.111-013.0
	Komplet šob 450-500 l/h	2.640-482.0
	Komplet šob 500-650 l/h	2.640-401.0
	Komplet šob 650-850 l/h	2.639-187.0
	Komplet šob 850-1100 l/h	2.640-442.0
	Komplet šob 1100-1300 l/h	2.639-188.0
	Komplet šob 1300-1800 l/h	2.640-781.0
	FR Classic (za HD 6/13, HD 5/15 in HD 5/12)	2.111-016.0
	Komplet šob (za HD 6/13)	2.885-312.0
	Komplet šob (za HD 5/15 in HD 5/12)	2.885-313.0

OPTIMALNA ZMOGLJIVOST V OBLIKI SISTEMA.

Prednosti sistema vas bodo prepričale: hitrejša in boljše čiščenje ob nižji porabi energije in manjši količini onesnaževanja. Kärcherjeva čistilna in negovalna sredstva v industriji, obrti in živilski panogi skrbijo za bleščeče rezultate. Visokotlačni čistilniki in čistilna sredstva so medsebojno povsem prilagojeni.



Temperatura



Tlak

1



2



3



4



5

1 Odpornost na visok tlak in temperature

Kärcherjeva čistilna in negovalna sredstva so namenjena posebej za uporabo z visokotlačnimi čistilniki. Posebne formule, ki pri visokih tlakih ostanejo nespremenjene in razvijejo svoje učinkovine. Temperaturna obstojnost do 150 °C, kar pomeni, da jih je mogoče uporabljati v visokotlačnih čistilnikih z vročo vodo.

2 Natančno in zanesljivo doziranje

SwitchChem, vgrajeno doziranje čistilnih sredstev, omogoča poleg varnega in natančnega doziranja tudi preprost in hiter vklop in izklop dodajanja sredstva ter spremembo doziranja čistilnega sredstva. Nerodno ročno doziranje bo postalo stvar preteklosti. Nikdar več ne boste odmerili preveč čistilnega sredstva. Sistem vam omogoča hitro menjavanje različnih čistilnih sredstev, in sicer brez izgube neporabljenega čistilnega sredstva. Na ta način varčujete s stroški, rezervoar naprave pa ostane čist in brez mikrobov, ki se navadno pojavijo zaradi ostankov čistilnih sredstev.

3 Zaščita in nega za visoko učinkovitost in dolgo življenjsko dobo naprave











Opcijska nega visokotlačnega sistema omogoča neprestano, natančno in zanesljivo zaščito pred vodnim kamnom (sistemska nega Advance 1 RM 110) in korozijo (sistemska nega Advance 2 RM 111). Vgrajene negovalne komponente omogočajo tako dolgotrajno delovanje visokotlačnega čistilnika s polno močjo kot dolgo skupno življenjsko dobo naprave.

4 Zaščita pred nabiranjem vodnega kamna

Pri uporabi visokotlačnih čistilnikov z vročo vodo, ki je trda in vsebuje veliko apnenca, Kärcherjeva čistilna sredstva za visokotlačno čiščenje zanesljivo ščitijo pred vodnim kamnom vse dele, po katerih teče voda. Grelna spirala tako neprestano deluje s polno močjo, pri čemer prenos toplote in pretok vode ostane na optimalni ravni. V napravi in na očiščenih površinah ni sledi vodnega kamna. Uspeh: zmogljivost in rezultat čiščenja sta brez primere, življenjska doba naprave pa se podaljša.

5 Zaščita pred korozijo

Kärcherjeva čistilna sredstva pri čiščenju niso samo izjemno učinkovita, ampak obenem tudi ščitijo in negujejo čistilno napravo. Posebne komponente za zaščito pred korozijo pri uporabi mehke vode napravo ščitijo pred korozijo in rjo. Na ta način čistilna naprava in čistilno sredstvo dolgo časa učinkujeta kar najoptimalnejše.











Opis izdelka	Uporaba	Priprava	Lastnosti	Velikost embalaže	Št.	Kataloška št.
Osebnina in gospodarska vozila						
 Odstranjevalec olja in masti PressurePro Extra RM 31 Visokokonzentrirano temeljno čistilo za visokotlačne čistilnike. Pri vseh temperaturah izjemno učinkovito odstranjuje najtrdozratnejšo umazanijo, kot so olje, mast, katran, saje in smola.	Visokotlačni čistilniki Pršilne naprave	1+3	alkalno pH-vrednost: 13	2,5 l	■ ▲ 4	6.295-584.0
				10 l	■ ▲ 1	6.295-068.0
				20 l	■ ▲ 1	6.295-069.0
 Aktivno čistilo PressurePro, alkalno, RM 81, brez NTA Koncentrirano čistilo za visokotlačne čistilnike, ki je hkrati učinkovito in materialu prijazno, namenjeno intenzivnim oljnim, mastnim in mineralnim madežem. Primerno za čiščenje vozil, ponjav in motorjev. Brez NTA.	Visokotlačni čistilniki Pršilne naprave	1+3	alkalno pH-vrednost: 12,3	2,5 l	■ ▲ 4	6.295-555.0
				10 l	■ ▲ 1	6.295-556.0
Živilska panoga						
 Peneče čistilo PressurePro, nevtraln, RM 57 Materialu prijazno peneče čistilno sredstvo za manjše oljne, mastne in beljakovinske madeže. Obstojen sloj pene povečuje učinek čiščenja in mogoče ga je dobro sprati.	Visokotlačni čistilniki Visokotlačni čistilniki s šobo za peno Pršilne naprave ročno		nevtraln pH-vrednost: 6,7	20 l	■ ▲ 1	6.295-178.0
 Peneče čistilo PressurePro, alkalno, RM 58 Zanesljivo odstranjuje najtrdozratnejše oljne, mastne in beljakovinske madeže ter ostanke živil s ploščic, keramičnih ploščic in posod. Sloj pene omogoča daljši čas stika čistila s površino in zato intenzivno deluje tudi na navpičnih površinah.	Pršilne naprave Visokotlačni čistilniki Visokotlačni čistilniki s šobo za peno ročno		alkalno pH-vrednost: 13,1	20 l	■ ▲ 1	6.295-100.0
 Peneče čistilo PressurePro, kislo, RM 59 Brez težav odstranjuje trdozratne obloge, kot so vodni kamen, rja, maščoba, beljakovine, pivski in mlečni kamen na keramičnih ploščicah in posodah. Intenziven učinek čiščenja na vseh površinah zahvaljujoč obstojnemu sloju pene.	Visokotlačni čistilniki Visokotlačni čistilniki s šobo za peno Pršilne naprave ročno		kislo pH-vrednost: 1,8	20 l	■ ▲ 1	6.295-192.0
 Odstranjevalec maščobe in beljakovin PressurePro, RM 731 Odstrani tudi najtrdozratnejše maščobne, beljakovinske in sajaste madeže s tal, delovnih površin, strojev itd. (posebej primeren za živilsko-predelovalno industrijo). Preprosta uporaba, ne škoduje materialu. Spiranje brez ostankov.	Visokotlačni čistilniki Pršilne naprave ročno		alkalno pH-vrednost: 13,1	5 l	■ ▲ 1	6.295-402.0
 Dezinfekcijsko čistilo RM 732 Čistilo za dezinficiranje. Deluje antibakterijsko, fungicidno ter zagotavlja zelo dober čistilni učinek. Vključeno na seznam DVG. Poskrbite za varno uporabo biocidov. Pred uporabo vedno preverite oznako in preberite podatke o izdelku. ³⁾	Visokotlačni čistilniki Vzdrževalno čiščenje Pršilne naprave ročno		rahlo alkalno pH-vrednost: 9,9	5 l	■ ▲ 1	6.295-596.0
 Dezinfekcijsko čistilo, peneče, RM 734 Peneče čistilo za dezinficiranje. Deluje fungicidno, antibakterijsko, uničuje viruse in spore ter istočasno odstranjuje maščobne, beljakovinske in sajaste madeže. Stabilen sloj pene omogoča priročno uporabo na navpičnih površinah. Vključeno na seznam DVG. Poskrbite za varno uporabo biocidov. Pred uporabo vedno preverite oznako in preberite podatke o izdelku. ³⁾	Visokotlačni čistilniki s šobo za peno Pršilne naprave ročno		alkalno pH-vrednost: 13,7	20 l	■ ▲ 1	6.295-282.0
 Dezinfekcijsko sredstvo RM 735 Učinkovito nevtralnno dezinfekcijsko sredstvo. Deluje antibakterijsko, fungicidno in deloma uničuje viruse (npr. hepatitis B). Vključeno na seznam VAH/DGHM in DVG. Poskrbite za varno uporabo biocidov. Pred uporabo vedno preverite oznako in preberite podatke o izdelku. ^{3) 5)}	Visokotlačni čistilniki Pršilne naprave ročno		nevtralnno pH-vrednost: 7,6	5 l	■ ▲ 1	6.295-597.0
 Aktivno čistilo PressurePro, kislo, RM 25 Kislo temeljno čistilo za visokotlačne čistilnike za sanitarno uporabo. Odstranjuje obloge vodnega kamna, rje, pivskega in mlečnega kamna, maščobe ter beljakovin. Zelo primerno za čiščenje notranjosti rezervoarjev v živilski industriji.	Visokotlačni čistilniki Pršilne naprave	1+3	kislo pH-vrednost: 0,2	2,5 l	■ ▲ 4	6.295-588.0
				10 l	■ ▲ 1	6.295-113.0
				20 l	■ ▲ 1	6.295-420.0

³⁾ Vključeno na 7. seznam dezinfekcijskih sredstev DVG za živilsko panogo, junija 2011.

⁵⁾ Vključeno na seznam dezinfekcijskih sredstev VAH z dne 01.04.2012 (mhp Verlag GmbH Wiesbaden).





■ Brez nitrilotriacetata (NTA).

▲ Lahko ločljivo v napravah za ločevanje olja (ASF).

Opis izdelka	Uporaba	Priprava	Lastnosti	Velikost embalaže	Št.	Kataloška št.
 <p>Intenzivno temeljno čistilo PressurePro RM 750, brez NTA Učinkovito temeljno čistilo temeljito odstrani najtrdovratnejšo umazanijo, kot so olje, maščoba, saje, kri in beljakovine. Z malo penjenja. Posebej primerno za strojno čiščenje tal ter za naprave za čiščenje večjih površin.</p>	Visokotlačni čistilniki Polirno-sesalni stroji - odstranjevanje pre-mazov Polirno-sesalni stroji - temeljno čiščenje ročno	1+3	alkalno pH-vrednost: 13,7	10 l	■ ▲ 1	6.295-539.0
 <p>Odstranjevalec smolnih oblog PressurePro RM 33 Tekoče, izjemno močno temeljno čistilo za odstranjevanje izrazito trdovratnih madežev olja, maščobe, katrana, saj in smolnih oblog ter zažganih sladkornih glazur. Brez NTA.</p>	Visokotlačni čistilniki Pršilne naprave	1+3	alkalno pH-vrednost: 13,5	20 l	■ ▲ 1	6.295-560.0
Kmetijstvo						
 <p>Peneče čistilo PressurePro, alkalno, RM 91 Agri Peneče čistilo izjemno učinkovito razgrajuje maščobo in odstrani celo organski material, kot sta gnoj in druga umazanija. Idealno za čiščenje perutninskih, svinjskih in govejih hlevov ter molzišč.</p>	Visokotlačni čistilniki		alkalno pH-vrednost: 13,5	10 l	■ 1	6.295-654.0
 <p>Sredstvo za predhodno obdelavo PressurePro, alkalno, RM 92 Agri Sredstvo za predhodno obdelavo raztopi tudi zasušeni gnoj ter skrajša čas čiščenja in porabo vode. Protikorozijska zaščita opreme v hlevu. Idealno čistilo za hleve in molzišča.</p>	Visokotlačni čistilniki		alkalno pH-vrednost: 14	10 l	■ 1	6.295-656.0
 <p>Čistilo za površine PressurePro, kislo, RM 93 Agri Kislo čistilo za površine, namenjeno molziščem, prostorom za shranjevanje in predelavo mleka ter hlevom. Odstranjuje najtrdovratnejše obloge, kot so vodni kamen, mineralni madeži in rja. Protikorozijska zaščita opreme v hlevu.</p>	Visokotlačni čistilniki		kislo pH-vrednost: 1,4	10 l	■ 1	6.295-658.0
Fasade in solarni paneli						
 <p>Aktivno čistilo PressurePro, nevtravno, RM 55 Univerzalno in površini prijazno koncentrirano tekoče čistilo za visokotlačne čistilnike, namenjeno maščobnim in oljnim madežem ter madežem, nastalih zaradi emisij. Odlično za čiščenje fasad ter občutljivih površin.</p>	Visokotlačni čistilniki Pršilne naprave ročno		rahlo alkalno pH-vrednost: 10	2,5 l 10 l 20 l	■ ▲ 4 ■ ▲ 1 ■ ▲ 1	6.295-579.0 6.295-090.0 6.295-411.0
 <p>Sredstvo za peskanje, fino Z zrnatostjo 0,2-0,8 mm optimalno za čiščenje klinkerja, opeke, peščenca, teraca, jekla, bronca, trdega lesa ali betona.</p>	Visokotlačni čistilniki z razpršilnim sistemom in razpršilno pištolo			25 kg	1	6.280-105.0
 <p>Sredstvo za peskanje, grobo Z zrnatostjo 0,25-1,4 mm je visokoučinkovito za jeklo, granit, porobeton in pralni beton. Nadvse primerno tudi za odstranjevanje rje in vodnega kamna ter za odstranjevanje grafitov.</p>	Visokotlačni čistilniki z razpršilnim sistemom in razpršilno pištolo			25 kg	1	6.295-565.0
 <p>Čistilo za fasade PressurePro, gel, RM 43 Učinkovito čistilo za fasade z gelno formulo. Odstranjuje rjo, oljne in maščobne madeže ter madeže, nastale zaradi okoljskih vplivov. Primerno za fasade iz kamna, klinkerja, grobega ometa, plastike, lesa in stekla.</p>	Visokotlačni čistilniki Pršilne naprave ročno		alkalno pH-vrednost: 13,8	20 l	■ 1	6.295-447.0
 <p>Čistilo za solarne panele PressurePro RM 99 Visokoučinkovito, materialu prijazno in biološko razgradljivo čistilo za čiščenje solarnih in fotonapetostnih panelov brez ostankov in brez vsebnosti mila. Preprečuje nastanek madežev zaradi vodnega kamna. Za vse trdote vode. Za odstranjevanje trdovratnih ptičjih iztrebkov, cvetnega prahu, saj in prahu. Primerno tudi za aluminijaste okvirje.</p>	Visokotlačni čistilniki	1+3	rahlo alkalno pH-vrednost: 9	10 l 20 l	■ 1 ■ 1	6.295-798.0 6.295-799.0

■ Brez nitrilotriacetata (NTA).

▲ Lahko ločljivo v napravah za ločevanje olja (ASF).

Opis izdelka	Uporaba	Priprava	Lastnosti	Velikost embalaže	Št.	Kataloška št.
Vzdrževanje in nega visokotlačnih čistilnikov						
 <p>Kislina za raztapljanje vodnega kamna PressurePro RM 101 Za hitro odstranjevanje vodnega kamna na osnovi solne kisline. Hitro odstrani trdovratne ostanke vodnega kamna in čistil ter zagotavlja trajno zaščito pred korozijo. Posebej namenjeno grelnim spiralam v visokotlačnih čistilnih napravah.</p>	Odstranjevanje vodnega kamna z grelnih spiral		kislo pH-vrednost: 0	5 l	■ ▲ 1	6.295-398.0
 <p>Sistemska nega PressurePro RM 110 Zaščita pred vodnim kamnom za visokotlačne čistilnike z vročo vodo. Nova formula ima poleg izboljšane zaščite pred oblogami vodnega kamna v grelnih sistemih (do 150 °C) vgrajeno tudi protikorozijsko zaščito za vse dele visokotlačnih naprav z vročo vodo, po katerih teče voda.</p>	Visokotlačni čistilniki z vročo vodo		nevtravno pH-vrednost: 7	10 l 20 l	■ ▲ 1 ■ ▲ 1	6.295-303.0 6.295-488.0
 <p>Sistemska nega PressurePro Advance 1 RM 110 Zaščita visokotlačnih čistilnikov z vročo vodo pred vodnim kamnom in korozijo. Posebej primerno za uporabo v novih visokotlačnih napravah z vročo vodo, prilagojenih za sistemsko nego. Nova formula sredstva za sistemsko nego Advance 1 RM 110 poleg izboljšane zaščite pred oblogami vodnega kamna v grelnih sistemih (do 150 °C) zagotavlja protikorozijsko zaščito za vse komponente, po katerih teče voda.</p>	Visokotlačni čistilniki z vročo vodo		nevtravno pH-vrednost: 7	1 l	■ ▲ 6	6.295-325.0
 <p>Sistemska nega PressurePro Advance 2 RM 111 Najvišja stopnja zaščite visokotlačnih čistilnikov z vročo vodo, prilagojenih za sistemsko nego. Sistemska nega Advance 2 RM 111 zagotavlja naslednje zaščitne funkcije za vašo napravo: zaščita pred oblogami vodnega kamna v grelni spirali (do 150 °C), aditivi za nego črpalke za nenehno mazanje in nego visokotlačne črpalke, zaščita pred nastankom rje v grelni spirali pri zelo mehki vodi. Protikorozijska zaščita za vse dele, po katerih teče voda.</p>	Visokotlačni čistilniki z vročo vodo		alkalno pH-vrednost: 12,3	1 l	■ ▲ 6	6.295-628.0
Ročno čiščenje						
 <p>Pasta za ročno čiščenje RM 200 Učinkovito in nežno ročno čistilno sredstvo na podlagi lesne moke. Uporaba proti trdovratnim madežem olja, maščobe, pigmenta in barve.</p>	ročno		nevtravno pH-vrednost: 6,4	10 l 800 ml	■ 1 ■ 1	6.291-030.0 6.295-631.0











■ Brez nitrilotriacetata (NTA).









▲ Lahko ločljivo v napravah za ločevanje olja (ASF).

IZJEMNA VARNOST. NEVERJETNA UGLAJENOST.

Varno delo še nikdar ni bilo tako privlačno! Kärcherjeva nova delovna oprema nakazuje najnovejše trende na področju varnosti in estetike. Ne nudi le zanesljive zaščite pred umazanijo, mokroto, hrupom in poškodbami, ampak narekuje tudi modne trende. Visokokakovostni materiali so preprosti za vzdrževanje, robustni in izjemno odporni. Poleg tega omogočajo tudi optimalno svobodo gibanja in izjemno udobnost. Kärcher nudi za vsak način uporabe pravo rešitev za zaščito na delovnem mestu. Za varnejše delo.



Zaščitna očala		Kataloška št.
	Prosorna zaščitna očala	6.025-482.0
	Zaščitna očala z zaščito pred soncem	6.025-483.0
	Zaščitna očala za povečavo kontrasta	6.025-484.0
	Prosorna nadomestna stekla	6.025-485.0
	Nadomestna stekla za zaščito pred soncem	6.025-486.0
	Nadomestna stekla za povečavo kontrasta	6.025-487.0
	Komplet zaščitnih očal	6.025-488.0
	Nadočala	6.025-489.0
Zaščitne rokavice		
	Kratke zaščitne rokavice	6.025-490.0
	Velikost 8	6.025-491.0
	Velikost 9	6.025-492.0
	Velikost 10	
	Dolge zaščitne rokavice	6.025-493.0
	Velikost 9	6.025-494.0
	Velikost 10	

Zaščitna oblačila		Kataloška št.
	Zaščitna obleka pred mokroto Classic	6.025-495.0
	Velikost M	6.025-496.0
	Velikost L	6.025-497.0
	Velikost XL	6.025-498.0
	Velikost XXL	
	Zaščitna obleka pred mokroto Advanced	6.025-499.0
	Velikost M	6.025-500.0
	Velikost L	6.025-501.0
	Velikost XL	6.025-502.0
	Velikost XXL	
	Zaščitna jakna pred mokroto Advanced	6.025-503.0
	Velikost M	6.025-504.0
	Velikost L	6.025-505.0
	Velikost XL	6.025-506.0
	Velikost XXL	
	Zaščitne hlače pred mokroto Advanced	6.025-507.0
	Velikost M	6.025-508.0
	Velikost L	6.025-509.0
	Velikost XL	6.025-510.0
	Velikost XXL	
Zaščita za sluh in glavo		
	Zaščitni čepi	6.025-511.0
	Glušniki	6.025-513.0
	Komplet zaščitne čelade z zaščito za sluh in vizirjem	6.025-512.0
	Nadomestni glušniki za čelado	6.025-514.0
	Nadomestni vizir za čelado	6.025-515.0



KÄRCHER

KÄRCHER

PSS 23 A



S POLNO SESALNO MOČJO NAPREJ

Kärcherjev program sesalnikov je izjemno raznolik. Naj gre za industrijo, avtomobilizem, čiščenje poslopij ali obrt, Kärcher za vsako uporabo nudi optimalno rešitev. Naprave vas bodo prepričale s svojo izjemno kakovostjo, dolgo življenjsko dobo, inovativno filtrsko tehniko in neverjetno preprosto uporabo.



Kazalo - mokro-suhi sesalniki, industrijski sesalniki, suhi sesalniki

Mokro-suhi sesalniki	stran	58
Dodatna oprema za mokro-suhe sesalnike	stran	70
Industrijski sesalniki	stran	76
Sesalni sistemi Ringler	stran	83
Dodatna oprema za industrijske sesalnike	stran	90
Suhi sesalniki	stran	94
Dodatna oprema za suhe sesalnike	stran	102



1 Moč, vsestranskost in mobilnost

V obrti, pri čiščenju avtomobilov ali stavb, na vseh področjih je zaželena kombinacija izjemne sesalne zmogljivosti in maksimalne mobilnosti. Kärcherjevi mokro-suhi sesalniki so tem zahtevam več kot le kos. Z inovativnim sistemom čiščenja filtra Tact Kärcherjevi mokro-suhi sesalniki z odliko opravijo tudi najzahtevnejše naloge na gradbišču. Posebni sesalniki – na primer za območja, kjer je prisotna nevarnost eksplozije, ali za gasilska posredovanja – dopolnjujejo Kärcherjevo vsestransko ponudbo mokro-suhih sesalnikov.

2 Profesionalne rešitve za proizvodnjo

V industriji in proizvodnji je trdovratna umazanja vseh vrst del vsakdana, zaradi česar so zahteve za čistilno napravo še posebej visoke. Fin prah, groba umazanja, tekočine, olja, maziva, granulati, kovinski ostružki ali lesna moka – Kärcher nudi za vsako nalogo pravi industrijski sesalnik.

3 Partner za profesionalno čistočo

Zahteve ponudnikov čistilnih storitev in upravnikov objektov za suho čiščenje glede zmogljivosti in uporabe naprav so zelo visoke. Predvsem pri čiščenju med obratovalnimi časi in točkovnem čiščenju, ko so v objektih stranke, sta zaželena tako zmogljivost kot diskretnost. Poleg vsega mora biti transport naprave hiter in preprost. Kärcher ve, kaj je treba upoštevati na teh posebnih področjih, kar najbolje potrjujejo naše do potankosti premišljene profesionalne naprave.

4 Dodatna oprema, prilagojena dani panogi

Kärcherjev program dodatne opreme je tako vsestranski kot načini uporabe za naše sesalnike. Od objemk do posebnih kompletov dodatne opreme – Kärcher nudi za vsak način uporabe sesalnika popolno opremo in tako omogoča brezhibne rezultate čiščenja.





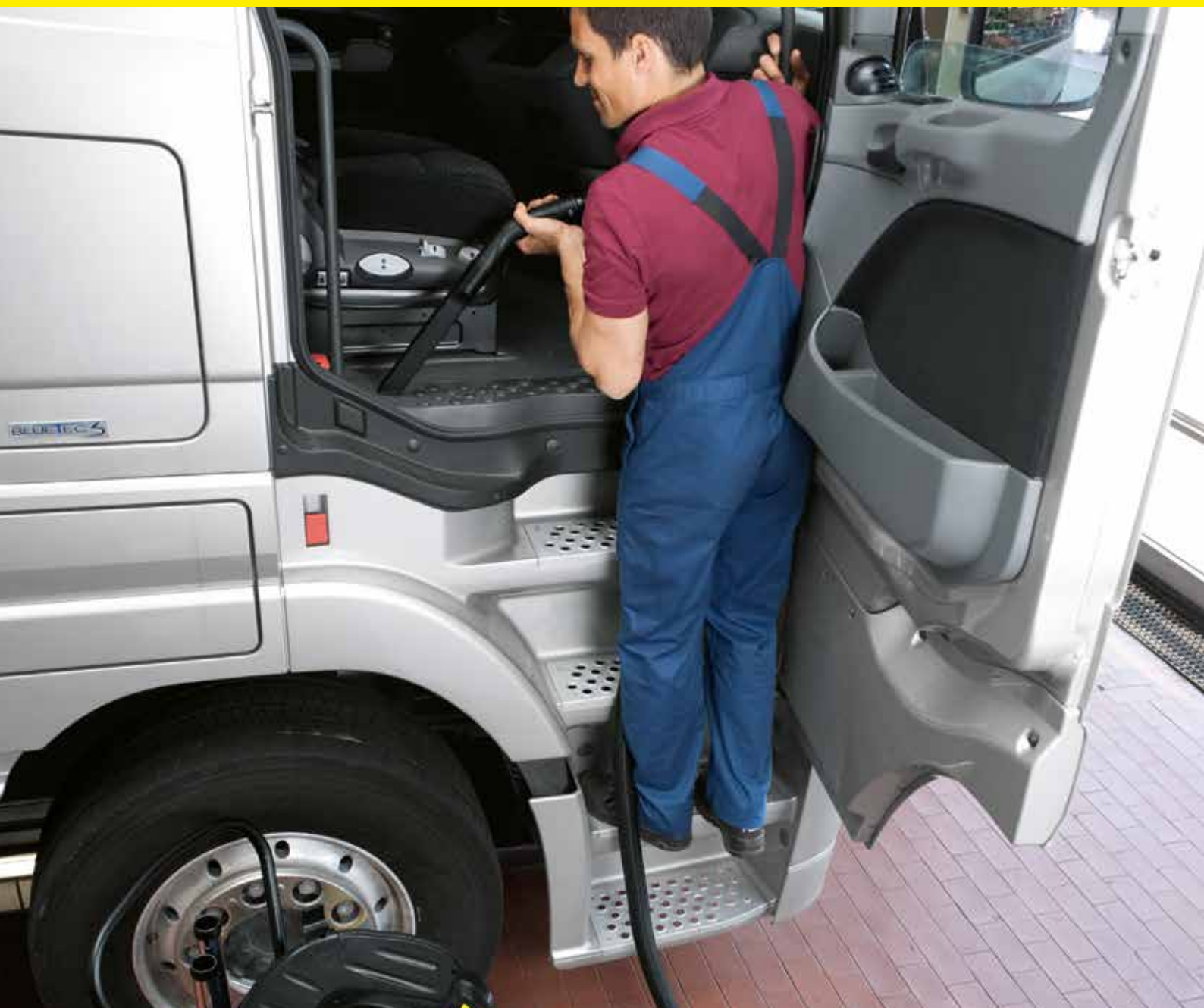

PROFESIONALNI MOKRO-SUHI SESALNIKI ZA NAJRAZLIČNEJŠE NALOGE.

Vsak izkušen uporabnik ve, da sesalna moč še zdaleč ni vse, kar definira dejansko zmogljivost naprave. Odločilen je celoten sklop z vsemi filtri, upravljalnimi elementi, ergonomijo, odpornostjo in najboljšo dodatno opremo. Kärcher že desetletja na tem področju z inovativnimi tehnologijami narekuje trende, pri čemer največ pozornosti namenja odličnemu razmerju med ceno in zmogljivostjo.



MOKRO-SUHI SESALNIKI: ZMOGLJIVI IN VSESTRANSKI

Paleta modelov mokro-suhih sesalnikov je rezultat več desetletij izkušenj, ki jih ima podjetje Kärcher z uporabniki po vsem svetu. Naj gre za obrtnike, čistilce objektov ali čistilce vozil – v naši pestri ponudbi bo vsakdo našel pravi mokro-suhi sesalnik za svoje potrebe.

	 NT 65/2 Tact² do NT 75/2 Tact²	 NT 30/1 Tact do NT 50/1 Tact	 NT 65/2 Ap do NT 75/2 Ap	 NT 14/1 Ap do NT 35/1 Ap	 NT 70/1 do NT 70/3	 NT 27/1 do NT 48/1
	Razred Tact		Razred Ap		Razred Standard	
Tekočine						
Manjše količine		□		□		■
Večje količine	□		□		■	
Groba umazanija						
Manjše količine		□		■		□
Večje količine	□		■		□	
Fin prah						
Manjše količine			■	■		
Večje količine		■				
Največje količine	■					

□ primerno ■ priporočeno



Optimalen sesalnik za vsako uporabo

Kärcherjevi mokro-suhi sesalniki so kos vsem nalogam – od mokrih do suhih: z vsestranskimi in posebnimi napravami.

- 1 Sesalnik Tact: razvit za velike količine finega prahu – za delo z in brez električnega orodja.
- 2 Sesalnik Ap: izjemen vsestranski sesalnik za tekoče ali vlažne madeže ter fin kovinski prah.
- 3 Običajni sesalnik: zasnovan za sesanje večjih količin tekočin in grobe umazanije.

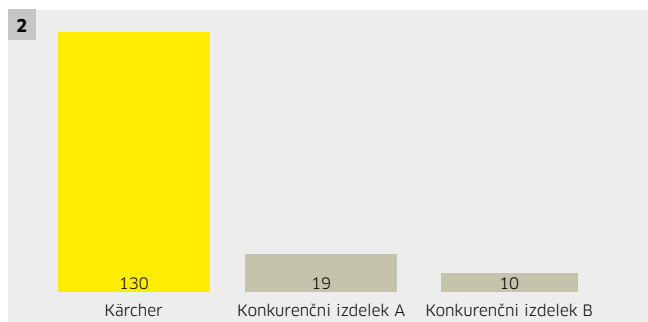
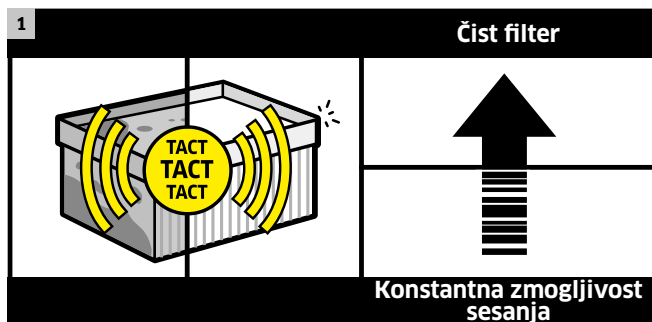

3 EN 60335-2-69/IEC 60335-2-69

Razred prahu	Maks. prepustnost	Primeren za	Uporaba
L	≤ 1,0 %	<ul style="list-style-type: none"> ■ Prah z vrednostjo AGW > 1 mg/m³ 	<ul style="list-style-type: none"> ■ Apneni prah ■ Mavčni prah
M	< 0,1 %	<ul style="list-style-type: none"> ■ Prah z vrednostjo AGW ≥ 0,1 mg/m³ ■ Lesni prah do maks. 1200 W/50 l 	<ul style="list-style-type: none"> ■ Lesni prah (bukev, hrast) ■ Prah laka ■ Prah keramike ■ Prah plastike
H	< 0,005 %	<ul style="list-style-type: none"> ■ Prah z vrednostjo AGW < 0,1 mg/m³ ■ Rakotvoren prah (§35 GeStoffV – nemška odločba o nevarnih snoveh) ■ Patogen prah 	<ul style="list-style-type: none"> ■ Rakotvoren prah (svinec, premog, kobalt, nikelj, katran, baker, kadmij itd.) ■ Plesen, bakterije ■ Klice ■ Formaldehid
Dodatna zahteva za azbest*	< 0,005 %	<ul style="list-style-type: none"> ■ Azbestni prah 	<ul style="list-style-type: none"> ■ Azbestni prah iz radiatorjev, ki ponoči shranjujejo toploto, ali zaščitnih požarnih sten
Eksploziven prah (ATEX območje 22)	Kot razredi prahu L, M ali H z dodatnimi zahtevami	<ul style="list-style-type: none"> ■ Prah eksplozijskih razredov v območju 22 	<ul style="list-style-type: none"> ■ Prah papirja ■ Prah moke ■ Kovinski prah (npr. aluminij)

* Zavezujoč za Nemčijo v skladu s TRGS 519.
AGW = mejna vrednost na delovnem mestu

1 Tact – sistem za samodejno čiščenje filtra

Naši profesionalni mokro-suhi sesalniki s patentiranim sistemom Tact omogočajo neprekinjeno delo tudi, ko morate posesati velike količine finega prahu. Filter se samodejno očisti s ciljanimi močnimi sunki zraka. Postopek se sproži samodejno, moč sesanja pa ves čas ostane visoka. Druge prednosti: minimalni stroški vzdrževanja in dolga življenjska doba filtra.

2 Življenjska doba filtra pri sesanju finega prahu s sesalnikom NT 35/1 Tact Te

Vrsta prahu: mineralni prah kategorije A

Temperatura: Sobna temperatura

Dodatna oprema: v obseg dobave so vključeni glavni filter in cevi.

Konkurenčne naprave: primerljiva oprema in velikost posode

Kärcher 130*

Konkurenčni izdelek A 19*

Konkurenčni izdelek B 10*

* Navedbe v kg, največja količina prahu, ki jo je mogoče posesati, preden je treba glavni filter ročno očistiti ali zamenjati.

3 Razredi prahu

Razred L: stopnja nevarnosti prahu razreda L je zelo nizka. Prepustnost filtra L sme znašati največ 1 % testnega prahu. To zahtevo z lahkoto izpolnjujejo vsi Kärcherjevi ploščati nagubani filtri, saj so vsi certificirani tudi za razred prahu M! Zakonsko določena mejna vrednost na delovnem mestu za prah L je lahko višja od 1 mg/m³. Posebnih ukrepov za odstranjevanje prahu L ni treba sprejeti.

Razred M: prah razreda M velja za nevarnega. Maksimalna prepustnost preizkušene sesalnika M mora znašati manj kot 0,1 %. Zakonsko določena mejna vrednost na delovnem mestu za prah M je lahko višja od 0,1 mg/m³. Odstranjevanje prahu M mora biti izvedeno brez ostankov prahu.

Razred H: prah razreda H velja za zelo nevarnega. Maksimalna prepustnost preizkušene sesalnika H mora znašati manj kot 0,005 %. Zakonsko določena mejna vrednost na delovnem mestu za prah H je nižja od 0,1 mg/m³. Zaradi zelo visoke stopnje nevarnosti tega rakotvornega in patogenega prahu mora odstranjevanje potekati povsem brez ostankov prahu.

RAZRED Tact²

NT 75/2 Tact² Me TcNT 65/2 Tact² TcNT 55/2 Tact² Me I

Tehnični podatki

Pretok zraka	l/s	2 × 74	2 × 74	2 × 74
Vakuum	mbar/kPa	254 / 25,4	254 / 25,4	254 / 25,4
Prostornina posode	l	75	65	55
Maks. zmogljivost sesanja	W	2760	2760	2760
Napetost	V	220-240	220-240	220-240
Standardna nazivna širina		DN 40	DN 40	DN 40
Dolžina kabla	m	10	10	10
Teža	kg	27,5	26,5	44,8
Mere (D × Š × V)	mm	575 × 490 × 880	575 × 490 × 880	710 × 570 × 1070

Oprema

Sesalna cev	m	4/s kolenom	4/s kolenom	4/s kolenom
Sesalna cev, kovinska 2 × 0,5 m		■	■	■
Filtrska vrečka		Papir	Papir	-
Talna šoba za mokro-sucho sesanje	mm	360	360	360
Šoba za fuge		■	■	■
Posoda iz nerjavnega jekla		■	-	■
Ploščat naguban filter		PES	PES	Papir
Kataloška št.		1.667-289.0	1.667-287.0	1.667-237.0

■ Vključeno v obseg dobave.

NT 75/2 Tact² MeNT 65/2 Tact²

Tehnični podatki

Pretok zraka	l/s	2 × 74	2 × 74
Vakuum	mbar/kPa	254 / 25,4	254 / 25,4
Prostornina posode	l	75	65
Maks. zmogljivost sesanja	W	2760	2760
Napetost	V	220-240	220-240
Standardna nazivna širina		DN 40	DN 40
Dolžina kabla	m	10	10
Teža	kg	27,5	26,5
Mere (D × Š × V)	mm	630 × 545 × 920	575 × 490 × 880

Oprema

Sesalna cev	m	4/s kolenom	4/s kolenom
Sesalna cev, kovinska 2 × 0,5 m		■	■
Filtrska vrečka		Papir	Papir
Talna šoba za mokro-sucho sesanje	mm	360	360
Šoba za fuge		■	■
Posoda iz nerjavnega jekla		■	-
Ploščat naguban filter		Papir	Papir
Kataloška št.		1.667-288.0	1.667-286.0

■ Vključeno v obseg dobave.

RAZRED Tact



NT 50/1 Tact Te L

NT 40/1 Tact Te L
Tehnični podatki

Pretok zraka	l/s	74	74
Vakuum	mbar/kPa	254 / 25,4	254 / 25,4
Prostornina posode	l	50	40
Maks. zmogljivost sesanja	W	1380	1380
Napetost	V	220-240	220-240
Standardna nazivna širina		DN 35	DN 35
Dolžina električnega kabla	m	7,5	7,5
Raven zvočnega tlaka EN 60335-2-69	dB(A)	69	69
Negotovost K = 1 dB(A)			
Teža	kg	18,9	14,4
Dimenzije (D × Š × V)	mm	585 × 370 × 1020	560 × 370 × 658

Oprema

Sesalna cev	m	4/s kolenom	4/s kolenom
Nerjavna sesalna cev 2 × 0,55 m		■	■
Filtrska vrečka		Koprena	Koprena
Talna šoba za mokro-suho sesanje	mm	360	360
Šoba za fuge		■	■
Nastavek za električna orodja		■	■
Ročaj		■	izbirno
Kataloška št.		1.148-411.0	1.148-311.0

■ Vključeno v obseg dobave.



NT 30/1 Tact Te L

NT 30/1 Tact L
Tehnični podatki

Pretok zraka	l/s	74	74
Vakuum	mbar/kPa	254 / 25,4	254 / 25,4
Prostornina posode	l	30	30
Maks. zmogljivost sesanja	W	1380	1380
Napetost	V	220-240	220-240
Standardna nazivna širina		DN 35	DN 35
Dolžina električnega kabla	m	7,5	7,5
Raven zvočnega tlaka EN 60335-2-69	dB(A)	69	69
Negotovost K = 1 dB(A)			
Teža	kg	14	13,9
Dimenzije (D × Š × V)	mm	560 × 370 × 580	560 × 370 × 580

Oprema

Sesalna cev	m	4/s kolenom	2,5/s kolenom
Nerjavna sesalna cev 2 × 0,55 m		■	■
Filtrska vrečka		Koprena	Koprena
Talna šoba za mokro-suho sesanje	mm	360	360
Šoba za fuge		■	■
Nastavek za električna orodja		■	-
Kataloška št.		1.148-211.0	1.148-201.0

■ Vključeno v obseg dobave.

RAZRED AP



NT 75/2 Ap Me Tc



NT 65/2 Ap

Tehnični podatki

Pretok zraka	l/s	2 × 74	2 × 74
Vakuum	mbar/kPa	254 / 25,4	254 / 25,4
Prostornina posode	l	75	65
Maks. zmogljivost sesanja	W	2760	2760
Napetost	V	220-240	220-240
Standardna nazivna širina		DN 40	DN 40
Dolžina kabla	m	10	10
Teža	kg	26,5	20
Mere (D × Š × V)	mm	700 × 505 × 995	600 × 480 × 920

Oprema

Sesalna cev	m	4/s kolenom	4/s kolenom
Sesalna cev, kovinska 2 × 0,5 m		■	■
Filtrska vrečka		Papir	Papir
Talna šoba za mokro-suho sesanje	mm	360	360
Šoba za fuge		■	■
Posoda iz nerjavnega jekla		■	-
Ploščat naguban filter		Papir	Papir
Kataloška št.		1.667-292.0	1.667-291.0

■ Vključeno v obseg dobave.



NT 25/1 Ap



NT 14/1 Ap Te Adv

Tehnični podatki

Pretok zraka	l/s	74	61
Vakuum	mbar/kPa	254 / 25,4	230 / 23
Prostornina posode	l	25	14
Maks. zmogljivost sesanja	W	1380	1380
Napetost	V	220-240	220-240
Standardna nazivna širina		DN 35	DN 35
Dolžina kabla	m	7,5	7,5
Teža	kg	10,5	14,3
Mere (D × Š × V)	mm	520 × 380 × 480	545 × 465 × 410

Oprema

Sesalna cev	m	2,5/s kolenom	2,5/s kolenom
Kovinska sesalna cev, 3 × 0,33 m		-	■
Sesalna cev, kovinska 2 × 0,5 m		■	-
Filtrska vrečka		Koprena	Papir
Talna šoba za mokro-suho sesanje	mm	300	300
Šoba za fuge		■	■
Kataloška št.		1.184-503.0	1.510-127.0

■ Vključeno v obseg dobave.

RAZRED STANDARD

Z novo
talno šobo



NT 70/3 Me Tc

Z novo
talno šobo



NT 70/2 Tc

Tehnični podatki

Pretok zraka	l/s	3 × 56	2 × 56
Vakuum	mbar/kPa	208 / 20,8	208 / 20,8
Prostornina posode	l	70	70
Maks. zmogljivost sesanja	W	3600	2400
Napetost	V	220-240	220-240
Standardna nazivna širina		DN 40	DN 40
Dolžina kabla	m	10	10
Teža	kg	28,8	25,4
Mere (D × Š × V)	mm	700 × 510 × 990	680 × 510 × 990

Oprema

Sesalna cev	m	4/s kolenom	4/s kolenom
Sesalna cev, kovinska 2 × 0,5 m		■	■
Talna šoba za mokro-suho sesanje	mm	400	400
Šoba za fuge		■	■
Patronski filter		Papir	Papir
Kataloška št.		1.667-274.0	1.667-271.0

■ Vključeno v obseg dobave.

Z novo
talno šobo



NT 70/2 Adv

Z novo
talno šobo



NT 70/2 Me

Tehnični podatki

Pretok zraka	l/s	2 × 56	2 × 56
Vakuum	mbar/kPa	208 / 20,8	208 / 20,8
Prostornina posode	l	70	70
Maks. zmogljivost sesanja	W	2400	2400
Napetost	V	220-240	220-240
Standardna nazivna širina		DN 40	DN 40
Dolžina kabla	m	10	10
Teža	kg	26	25,6
Mere (D × Š × V)	mm	720 × 510 × 975	730 × 505 × 980

Oprema

Sesalna cev	m	4/s kolenom	4/s kolenom
Sesalna cev, kovinska 2 × 0,5 m		■	■
Talna šoba za mokro-suho sesanje	mm	400	400
Šoba za fuge		■	■
Patronski filter		Papir	Papir
Kataloška št.		1.667-278.0	1.667-275.0

■ Vključeno v obseg dobave.

RAZRED STANDARD

Z novo
talno šobo



NT 70/3

Z novo
talno šobo



NT 70/2

Tehnični podatki

Pretok zraka	l/s	3 × 56	2 × 56
Vakuum	mbar/kPa	208 / 20,8	208 / 20,8
Prostornina posode	l	70	70
Maks. zmogljivost sesanja	W	3600	2400
Napetost	V	220-240	220-240
Standardna nazivna širina		DN 40	DN 40
Dolžina kabla	m	10	10
Teža	kg	27,6	24,9
Mere (D × Š × V)	mm	720 × 510 × 975	720 × 510 × 975

Oprema

Sesalna cev	m	4/s kolenom	4/s kolenom
Sesalna cev, kovinska 2 × 0,5 m		■	■
Talna šoba za mokro-suho sesanje	mm	400	400
Šoba za fuge		■	■
Patronski filter		Papir	Papir
Kataloška št.		1.667-270.0	1.667-269.0

■ Vključeno v obseg dobave.



NT 27/1 Me



NT 27/1

Tehnični podatki

Pretok zraka	l/s	67	67
Vakuum	mbar/kPa	200 / 20	200 / 20
Prostornina posode	l	27	27
Maks. zmogljivost sesanja	W	1380	1380
Napetost	V	220-240	220-240
Standardna nazivna širina		DN 35	DN 35
Dolžina kabla	m	7,5	7,5
Teža	kg	8,2	7,5
Mere (D × Š × V)	mm	420 × 420 × 540	420 × 420 × 525

Oprema

Sesalna cev	m	2,5/s kolenom	2,5/s kolenom
Sesalna cev, kovinska 2 × 0,5 m		■	■
Filtrska vrečka		Papir	Papir
Talna šoba za mokro-suho sesanje	mm	300	300
Šoba za fuge		■	■
Patronski filter		Papir	Papir
Kataloška št.		1.428-100.0	1.428-500.0

■ Vključeno v obseg dobave.

VARNOSTNI SESALNIKI



NT 80/1 B1 M S



NT 75/1 Me Ec H Z22



Tehnični podatki

Pretok zraka	l/s	56	61
Vakuum	mbar/kPa	235 / 23,5	220 / 22
Prostornina posode	l	80	75
Maks. zmogljivost sesanja	W	1380	1000
Napetost	V	220-240	220-240
Standardna nazivna širina		DN 40	DN 40
Dožina kabla	m	10	10
Teža	kg	32	24,8
Mere (D x Š x V)	mm	660 x 520 x 1078	640 x 540 x 925

Oprema

Sesalna cev	m	4/s kolenom	4/s kolenom
Kovinska sesalna cev, 1 x 1,0 m		■	■
Filtrska vrečka		Papir	Koprena
Komplet varnostnih filtrov		■	■
Talna šoba za mokro-suho sesanje	mm	370	360
Šoba za fuge		■	■
Posoda iz nerjavnega jekla		■	■
Ploščat naguban filter		-	Steklena vlakna
Kataloška št.		1.667-267.0	1.667-239.0

■ Vključeno v obseg dobave.



NT 45/1 Tact Te H



NT 35/1 Tact Te H



Tehnični podatki

Pretok zraka	l/s	74	74
Vakuum	mbar/kPa	254 / 25,4	254 / 25,4
Prostornina posode	l	45	35
Maks. zmogljivost sesanja	W	1000	1000
Napetost	V	220-240	220-240
Standardna nazivna širina		DN 35	DN 35
Dožina električnega kabla	m	7,5	7,5
Teža	kg	13,5	13
Mere (D x Š x V)	mm	520 x 380 x 695	520 x 380 x 580

Oprema

Sesalna cev	m	2,5/s kolenom	2,5/s kolenom
Nerjavna sesalna cev 2 x 0,5 m		■	■
Filtrska vrečka		Koprena	Koprena
Komplet varnostnih filtrov		■	■
Talna šoba za mokro-suho sesanje	mm	300	300
Šoba za fuge		■	■
Ploščat naguban filter		Steklena vlakna	Steklena vlakna
Kataloška št.		1.145-838.0	1.184-858.0

■ Vključeno v obseg dobave.

VARNOSTNI SESALNIKI



NT 45/1 Tact Te M



NT 35/1 Tact Te M



Tehnični podatki

Pretok zraka	l/s	74	74
Vakuum	mbar/kPa	254 / 25,4	254 / 25,4
Prostornina posode	l	45	35
Maks. zmogljivost sesanja	W	1380	1380
Napetost	V	220-240	220-240
Standardna nazivna širina		DN 35	DN 35
Dolžina električnega kabla	m	7,5	7,5
Teža	kg	13,5	13
Mere (D × Š × V)	mm	520 × 380 × 695	520 × 380 × 580

Oprema

Sesalna cev	m	2,5/s kolenom	2,5/s kolenom
Nerjavna sesalna cev 2 × 0,5 m		■	■
Filtrska vrečka		Koprena	Koprena
Talna šoba za mokro-suho sesanje	mm	300	300
Šoba za fuge		■	■
Ploščat naguban filter		Papir	Papir
Kataloška št.		1.145-837.0	1.184-857.0

■ Vključeno v obseg dobave.

POSEBNI SESALNIKI



NT 611 Mwf



NT 611 Eco K

Tehnični podatki

Pretok zraka	l/s	57	57
Vakuum	mbar/kPa	235 / 23,5	235 / 23,5
Prostornina posode	l	55	55
Maks. zmogljivost sesanja	W	2350	2350
Napetost	V	220-240	220-240
Moč črpalke za odstranjevanje	W	800	800
Standardna nazivna širina		DN 40	DN 40
Dolžina kabla	m	10	10
Teža	kg	23	23
Mere (D × Š × V)	mm	570 × 430 × 860	570 × 370 × 860

Oprema

Sesalna cev	m	4/5 kolenom	4/5 kolenom
Sesalna cev, kovinska 2 × 0,5 m		■	■
Talna šoba za mokro-suho sesanje	mm	370/aluminij	360
Šoba za fuge		■	■
Grob filter za mokro sesanje		■	■
Kataloška št.		1.146-601.0	1.146-209.0

■ Vključeno v obseg dobave.



NT 45/1 Tact Te Ec



NT 35/1 Tact Bs

Tehnični podatki

Pretok zraka	l/s	63	61
Vakuum	mbar/kPa	244 / 24,4	230 / 23
Prostornina posode	l	45	35
Maks. zmogljivost sesanja	W	1380	1380
Napetost	V	220-240	220-240
Standardna nazivna širina		DN 35	DN 35
Dolžina električnega kabla	m	7,5	7,5
Teža	kg	13,5	12,8
Mere (D × Š × V)	mm	520 × 380 × 695	505 × 370 × 540

Oprema

Sesalna cev	m	2,5/5 kolenom	-
Nerjavna sesalna cev 2 × 0,5 m		■	-
Filterna vrečka		Koprena	PES
Talna šoba za mokro-suho sesanje	mm	300	-
Šoba za fuge		■	-
Kataloška št.		1.145-826.0	1.184-700.0

■ Vključeno v obseg dobave.



DODATNA OPREMA ZA BREZMEJNE MOŽNOSTI UPORABE.

Kärcherjevi mokro-suhi sesalniki so zgled funkcionalnosti in varnosti – ne počivajo, dokler ne odstranijo vseh madežev in tekočine. Obsežen program dodatne opreme sesalnike pripravi na najrazličnejše naloge. Šele popolna harmonija med napravo in dodatno opremo, ki se sesalnikom prilega kot ulita, namreč zagotavlja najboljšo zmogljivost čiščenja in najboljše rezultate. Dodatna oprema je na orodju nameščena tako, da jo imate vedno pri roki in da jo lahko vedno v hipu znova pospravite.





1 Preprosta uporaba

Premišljen izbor dodatne opreme zagotavlja preprosto delo: spustna mehanika omogoča spuščanje in dviganje naših šob za tla za velike mokro-suhe sesalnike prek ročaja.

2 Optimalno spravljena dodatna oprema

Vse kose dodatne opreme je mogoče spraviti neposredno na mokro/suhe sesalnike - dodatna oprema je tako vedno na dosegu roke.

3 Kovinske šobe

Za posebej zahtevne naloge dodatna oprema vključuje tudi kovinske in aluminijaste šobe.

4 Sesanje brez filtrske vrečke



Zahvaljujoč ploščatim nagubanim filtrom in patronskim filtrom lahko z vsemi mokro/suhimi sesalniki sesate brez filtrskih vrečk. Tako privarčujete stroške, delate pa lahko dlje in brez prekinitev.

5 Optimalni priključki

S posebnimi nastavki in priključki je mogoče na sesalnik priključiti vsa običajna električna orodja in najrazličnejšo dodatno opremo.



6 Boljše filtriranje pomeni cenejše filtriranje

Kärcherjeve filtrske vrečke iz koprene so prepričljivo gospodarne: dvakrat večja zmogljivost prestrezanja prahu v primerjavi s papirnatimi filtrskimi vrečkami, 10 % boljša stopnja izločanja in dolga življenjska doba občutno znižujejo materialne stroške.

Kompleti dodatne opreme		Sestavljen iz:	Kataloška št.
	Komplet dodatne opreme za brušenje DN 27, električno prevodno	Nastavek za električna orodja	2.862-167.0
		Kabelska sponka, 5 kosov.	6.902-095.0
			5.332-440.0
	Komplet za čiščenje avtomobila DN 35	Šoba za tekstilne površine, DN 35	2.862-166.0
		Reducirni nastavek, C 35/DN 35	6.900-233.0
		Ozka šoba	5.407-112.0
		Sesalna krtača	6.906-240.0
			6.903-862.0
	Univerzalni komplet za obrt DN 35	Večnamenska šoba	2.637-595.0
		Ozka šoba	6.900-425.0
		Šoba za tekstilne površine	6.900-385.0
		Kombinirana šoba	6.900-233.0
		Talna šoba za vodni sesalnik	6.900-387.0
			6.903-284.0
	Komplet za pečico DN 35	Izolirana sesalna cev, 1 x 1 m	2.640-341.0
			4.321-161.0
	Komplet za čiščenje ogrevalnih kotlov DN 35	Kovinska šoba za ogrevalne kotle	2.638-852.0
		Kovinska ozka šoba	6.906-662.0
			6.900-922.0
	Profesionalni komplet za čiščenje DN 40	Sesalna cev, 4 m	2.637-353.0
		Kovinska sesalna cev, 2 x 0,5 m	4.440-263.0
		Kovinsko koleno	6.900-275.0
		Kovinsko koleno	6.900-276.0
		Talna šoba z valji	6.903-033.0
			6.906-383.0
	Konjeniški komplet DN 40, električno prevoden	Sesalna cev, 4 m	2.637-248.0
		Gumijasto strgalo	4.440-391.0
		Groba krtača	6.903-047.0
		Fina krtača	6.903-048.0
			6.903-046.0
	Komplet za peke DN 40, električno prevoden	Kovinska sesalna cev, 2 x 0,5 m	2.640-436.0
		Sesalna krtača	6.900-275.0
		Reducirni nastavek	6.903-862.0
			5.407-109.0
	Komplet za gradbišče DN 40	Sesalna cev, 4 m	2.637-352.0
		Kovinska sesalna cev, 2 x 0,5 m	4.440-263.0
		Kovinsko koleno	6.900-275.0
		Ozka šoba	6.900-276.0
		Talna šoba	6.903-033.0
			6.903-018.0
	Komplet za gasilce DN 40	Sesalna cev, 4 m, odporna na olje	2.637-360.0
		Plastično koleno	6.906-714.0
		Spojka za odstranjevanje Geka-C	5.031-904.0
		Aluminijasta talna šoba	4.470-033.0
		Kovinska sesalna cev, 2 x 0,5 m	6.903-018.0
			6.900-275.0
	Komplet za mokro-suho sesanje DN 40, električno prevoden	Kovinsko koleno, DN 40	2.638-147.0
		Talna šoba, DN 40	6.900-276.0
		Ozka šoba, DN 40	6.906-554.0
			6.903-033.0

	Sestavljen iz:	Kataloška št.
	Komplet za avtobus DN 40	2.640-560.0
	Sesalna cev, C-40, 16 m	6.906-635.0
	Kombinirana talna šoba, DN 35	6.906-511.0
	Plastična ozka šoba, DN 35	6.906-240.0
	Kovinska sesalna cev, 2 x 0,5 m, DN 35	6.900-514.0
	Kovinsko koleno, DN 35	6.900-519.0
	Sesalna krtača, DN 35	6.900-697.0
	Filtrska vrečka, 5 kosov	6.904-285.0
	Plastična sesalna šoba za avto, DN 35	6.906-108.0
	Reducirni nastavek, Clip C 40/DN 35	5.407-109.0
	Komplet za ostružke DN 61	2.640-760.0
	Sesalna cev, 4 m, odporna na olje	4.440-613.0
	Gumijasta sesalna šoba	6.902-106.0
	Komplet za industrijo DN 61	2.637-355.0
	Kovinsko koleno	6.906-850.0
	Kovinska sesalna cev, 2 x 0,5 m	6.906-851.0
	Ozka šoba iz nerjavnega jekla	6.900-926.0
	Aluminijasta površinska šoba	4.130-415.0
Kovinska talna šoba	4.130-413.0	
	Patronski/ploščat naguban filter, preverjeno za razred prahu M (razen patronski filter za NT 27/1)	
	Ciklonski predfilter (CS 40 Me)	2.863-026.0
	Ciklonski predfilter ABS	2.863-027.0
	Patronski filter (NT 27/1)	6.414-789.0
	Patronski filter (NT 70/...)	6.907-038.0
	Ploščat naguban filter (NT 14/1)	6.904-156.0
	Ploščat naguban filter, (NT 25-35/1 Ap)	6.904-367.0
	Ploščat naguban filter (NT 65/2; NT 75/2)	6.907-276.0
	Ploščat naguban filter (PES), (NT 30-50 Tact (Te) L)	6.904-360.0
	Ploščat naguban filter (PES), (NT 65/2; NT 75/2)	6.907-277.0

	Sestavljen iz:	Kataloška št.
	Membranski filter, pranje dovoljeno do 40 °C Koprena iz poliestra (NT 25-55/1)	6.904-212.0
		
	Posebne šobe in adapterji Ozka šoba DN 35 210 mm	6.900-385.0
		
	Krtača za radiatorje DN 35 (za ozko šobo 6.900-385.0)	6.903-034.0
		
	Kovinska ozka šoba DN 35 370 mm	6.900-922.0
		
	Sesalna krtača DN 35	6.903-862.0
		
	Sesalna šoba za avto DN 35	6.906-108.0
		
	Sesalna šoba za avto DN 40	6.900-952.0
		
	Prilagodljiv adapter za orodje (DN 26-DN 36)	5.453-016.0
		

Talna šoba	Sestavljen iz:	Kataloška št.
	Šoba za mokro-suho sesanje DN 35 300 mm	6.906-512.0
	Šoba za mokro-suho sesanje DN 35 360 mm	6.907-409.0
	Aluminijasta šoba za mokro-suho sesanje DN 40 370 mm	6.903-018.0
	Aluminijasta šoba za mokro-suho sesanje DN 40 450 mm	6.906-383.0
	Šoba za tla DN 40 611 mm (NT 55/1; NT 611)	4.130-401.0
	Šoba za tla DN 40 611 mm (NT 65/2; NT 75/2)	4.130-400.0
	Šoba za tla DN 40 644 mm (NT 70/..)	4.130-432.0

Z VSO MOČJO NAD NAJZAHTEVNEJŠE NALOGE.

Kärcherjeva linija industrijskih sesalnikov zajema naprave z močjo od 1,2 do 7,5 kW in z velikostmi posod od 30 do 120 litrov, kar pomeni, da ni področja industrijske uporabe, za katerega Kärcher ne bi imel prave rešitve. Zmogljivi in zanesljivi sesalniki so kot nalašč za neprestano delovanje. Naprave so na voljo tudi s protiekspluzijsko zaščito (območje 22) in za razreda prahu M in H.





	Razred Super	Srednji razred	Kompaktni razred
Zmogljivost sesanja	4,0 do 7,5 kW	1,5 do 4,0 kW	1,2 do 3,0 kW
Tehnika filtriranja	1,75 m ² , 2,2 m ² in 3,0 m ² žepkasti in zvezdasti filtri z ročnim čiščenjem	1,4 m ² , 1,75 m ² in 2,3 m ² žepkasti in zvezdasti filtri z ročnim čiščenjem	0,95 m ² in 1,9 m ² ploščati nagubani filtri s samodejnim ali ročnim čiščenjem
Velikost posode	100 l	35 do 60 l	60, opcijsko 100 l
Glavne ciljne skupine	Plastično predelovalna industrija	Živilska industrija	Farmacevtska in kemijska industrija
Glavna področja uporabe	Sesanje večjih količin trdnih snovi in manjših količin tekočin	Sesanje večjih količin prahu in praškov	Sesanje trdnih snovi in tekočin



	Sesalniki z eksplozijsko zaščito	Sesalniki za tekočine in odrezke
Zmogljivost sesanja	1,2 do 7,5 kW	1,2 do 3,0 kW
Tehnika filtriranja	0,95 m ² do 4,3 m ² ploščati nagubani filtri in zvezdasti filtri brez ročnega čiščenja in z njim	0,25 m ² do 1 m ² ploščati filtri
Velikost posode	60 in 100 l	40 do 100 l
Glavne ciljne skupine	Farmacevtska industrija	Kovinarska in avtomobilska industrija
Glavna področja uporabe	Sesanje eksplozivnega in patogenega prahu	Sesanje in ločevanje tekočin in trdnih snovi

RAZRED SUPER



IVS 100/75 M*

IVS 100/55 M*

IVS 100/40 M*

Tehnični podatki			
Vrsta toka	Ph / V / Hz	3 / 400 / 50	3 / 400 / 50
Zmogljivost sesanja	kW	7,5	5,5
Pretok zraka	l/s/m ³ /h	149 / 536	139 / 500
Vakuuum	mbar/kPa	360 / 36	250 / 25
Prostornina posode	l	100	100
Filtrirna površina	m ²	2,2	2,2
Razred prahu glavnega filtra		M	M
Raven zvočnega tlaka	dB(A)	75	72
Dolžina kabla	m	8	8
Nazivni premer priključka		DN 72	DN 72
Nazivni premer dodatne opreme		DN 72/DN 52	DN 72/DN 52
Teža	kg	188	155
Dimenzije (D × Š × V)	mm	1215 × 674 × 1509	1215 × 674 × 1509
Oprema			
Posoda v obsegu dobave		100 l	100 l
Čiščenje filtra		ročno	ročno
Izbirno daljinsko upravljanje		6.907-612.0	6.907-612.0
Kataloška št.		1.573-820.0	1.573-720.0

*Slika se lahko razlikuje od originala.

SREDNJI RAZRED



IV 60/30

IV 60/36-3

IV 60/24-2

Tehnični podatki			
Vrsta toka	Ph / V / Hz	3 / 400 / 50	1 / 220-240 / 50-60
Zmogljivost sesanja	kW	3	3,6
Pretok zraka	l/s/m ³ /h	68 / 244,8	168 / 605
Vakuuum	mbar/kPa	286 / 28,6	235 / 23,5
Prostornina posode	l	60	60
Filtrirna površina	m ²	2,3	2,3
Razred prahu glavnega filtra		M	M
Raven zvočnega tlaka	dB(A)	75	73
Dolžina kabla	m	8	8
Nazivni premer priključka		DN 51	DN 51
Nazivni premer dodatne opreme		DN 51	DN 51
Teža	kg	96	72
Mere (D × Š × V)	mm	870 × 640 × 1650	870 × 640 × 1410
Oprema			
Posoda v obsegu dobave		ne	ne
Posoda za mokro sesanje		6.394-822.0	6.394-822.0
Posoda za suho sesanje		6.394-821.0	6.394-821.0
Sistem za odstranjevanje Longopac		2.013-050.0 + 2.050-078.0	2.013-050.0 + 2.050-078.0
Čiščenje filtra		ročno	ročno
Kataloška št.		1.573-500.0	1.573-300.0

KOMPAKTNI RAZRED

IVC 60/30 Tact²

IVC 60/30 Ap

Tehnični podatki

Vrsta toka	Ph / V / Hz	3 / 400 / 50	3 / 400 / 50
Zmogljivost sesanja	kW	3	3
Pretok zraka	l/s/m ³ /h	68 / 244,8	68 / 244,8
Vakuuum	mbar/kPa	286 / 28,6	286 / 28,6
Prostornina posode	l	60	60
Filtrirna površina	m ²	1,9	1,9
Razred prahu glavnega filtra		M	M
Raven zvočnega tlaka	dB(A)	77	77
Dolžina kabla	m	7,5	5
Nazivni premer priključka		DN 72	DN 72
Nazivni premer dodatne opreme		DN 52/DN 42	DN 72/DN 52/DN 42
Teža	kg	95	95
Mere (D × Š × V)	mm	970 × 690 × 1240	970 × 690 × 1240

Oprema

Posoda v obsegu dobave		60 l	60 l
Posoda za mokro sesanje		-	-
Posoda za suho sesanje		-	-
Sistem za odstranjevanje Longopac		2.013-050.0	2.013-050.0
Čiščenje filtra		samodejno	ročno
Kataloška št.		1.576-101.0	1.576-107.0

IVC 60/24-2 Tact²

IVC 60/24-2 Ap

Tehnični podatki

Vrsta toka	Ph / V / Hz	1 / 220-240 / 50-60	1 / 220-240 / 50-60
Zmogljivost sesanja	kW	2,4	2,4
Pretok zraka	l/s/m ³ /h	148 / 532	148 / 532
Vakuuum	mbar/kPa	254 / 25,4	254 / 25,4
Prostornina posode	l	60	60
Filtrirna površina	m ²	0,95	0,95
Razred prahu glavnega filtra		M	M
Raven zvočnega tlaka	dB(A)	73	73
Dolžina kabla	m	10	8
Nazivni premer priključka		DN 72	DN 72
Nazivni premer dodatne opreme		DN 52/DN 42	DN 72/DN 52/DN 42
Teža	kg	60	60
Mere (D × Š × V)	mm	970 × 690 × 995	970 × 690 × 995

Oprema

Posoda v obsegu dobave		60 l	60 l
Posoda za mokro sesanje		-	-
Posoda za suho sesanje		-	-
Sistem za odstranjevanje Longopac		2.013-050.0	2.013-050.0
Čiščenje filtra		samodejno	polisamodejno
Kataloška št.		1.576-100.0	1.576-104.0

KOMPAKтни RAZRED



IVC 60/24-2 Tact² M



IVC 60/12-1 Tact Ec

Tehnični podatki

		IVC 60/24-2 Tact² M	IVC 60/12-1 Tact Ec
Vrsta toka	Ph / V / Hz	1 / 220-240 / 50-60	1 / 220-240 / 50-60
Zmogljivost sesanja	kW	2,4	1,2
Pretok zraka	l/s/m³/h	148 / 532	62,5 / 225
Vakuuum	mbar/kPa	254 / 25,4	244 / 24,4
Prostornina posode	l	60	60
Filtrirna površina	m²	0,95	0,95
Razred prahu glavnega filtra		M	M
Raven zvočnega tlaka	dB(A)	73	74
Dolžina kabla	m	8	10
Nazivni premer priključka		DN 72	DN 72
Nazivni premer dodatne opreme		DN 52/DN 42	DN 52/DN 42
Teža	kg	60	59
Mere (D × Š × V)	mm	970 × 690 × 995	970 × 690 × 995

Oprema

		IVC 60/24-2 Tact² M	IVC 60/12-1 Tact Ec
Posoda v obsegu dobave		60 l	60 l
Posoda za mokro sesanje		-	-
Posoda za suho sesanje		-	-
Sistem za odstranjevanje Longopac		-	2.013-050.0
Čiščenje filtra		samodejno	samodejno
Kataloška št.		1.576-105.0	1.576-102.0

SESALNIKI Z EKSPLO. ZAŠČITO



NOVO



NOVO



NOVO



IVS 100/75 M Z22*

IVS 100/55 M Z22*

IVS 100/40 M Z22*

Tehnični podatki

		IVS 100/75 M Z22*	IVS 100/55 M Z22*	IVS 100/40 M Z22*
Vrsta toka	Ph / V / Hz	3 / 400 / 50	3 / 400 / 50	3 / 400 / 50
Zmogljivost sesanja	kW	7,5	5,5	4
Pretok zraka	l/s/m³/h	149 / 536	139 / 500	139 / 500
Vakuuum	mbar/kPa	360 / 36	250 / 25	150 / 15
Prostornina posode	l	100	100	100
Filtrirna površina	m²	2,2	2,2	2,2
Razred prahu glavnega filtra		M	M	M
Raven zvočnega tlaka	dB(A)	75	72	72
Dolžina kabla	m	8	8	8
Nazivni premer priključka		DN 72	DN 72	DN 72
Nazivni premer dodatne opreme		DN 72/DN 52	DN 72/DN 52	DN 72/DN 52
Teža	kg	188	155	140
Dimenzije (D × Š × V)	mm	1215 × 674 × 1509	1215 × 674 × 1509	1215 × 674 × 1509

Oprema

		IVS 100/75 M Z22*	IVS 100/55 M Z22*	IVS 100/40 M Z22*
Posoda v obsegu dobave		100 l	100 l	100 l
Posoda za suho sesanje		-	-	-
Razred prahu		M	M	M
Vrsta		Z22	Z22	Z22
Čiščenje filtra		ročno	ročno	ročno
Kataloška št.		9.987-900.0	9.987-899.0	9.987-898.0

*Slika se lahko razlikuje od originala.

SESALNIKI Z EKSLPLO. ZAŠČITO



IV 60/30 M B1 (Z22)



IV 60/27-1 M B1 (Z22)



Tehnični podatki

Vrsta toka	Ph / V / Hz	3 / 400 / 50	1 / 220-240 / 50
Zmogljivost sesanja	kW	3	2,7
Pretok zraka	l/s/m ³ /h	68 / 244	65 / 234
Vakuuum	mbar/kPa	286 / 28,6	240 / 24
Prostornina posode	l	60	60
Filtrirna površina	m ²	1,8	1,8
Razred prahu glavnega filtra		M	M
Raven zvočnega tlaka	dB(A)	75	71
Dolžina kabla	m	8	10
Nazivni premer priključka		DN 51	DN 51
Nazivni premer dodatne opreme		DN 51	DN 51
Teža	kg	90	100
Mere (D × Š × V)	mm	870 × 640 × 1820	920 × 640 × 1820

Oprema

Posoda v obsegu dobave		ne	ne
Posoda za suho sesanje		6.394-821.0	6.394-821.0
Razred prahu		M	M
Vrsta		Z22	Z22
Čiščenje filtra		ročno	ročno
Kataloška št.		1.573-551.0	1.573-151.0



IVC 60/30 Ap M Z22



IVC 60/12-1 Ec H Z22



Tehnični podatki

Vrsta toka	Ph / V / Hz	3 / 400 / 50	1 / 220-240 / 50-60
Zmogljivost sesanja	kW	3	1,2
Pretok zraka	l/s/m ³ /h	68 / 244	62,5 / 225
Vakuuum	mbar/kPa	286 / 28,6	244 / 24,4
Prostornina posode	l	60	60
Filtrirna površina	m ²	1,9	0,95
Razred prahu glavnega filtra		M	H
Raven zvočnega tlaka	dB(A)	77	76
Dolžina kabla	m	8	10
Nazivni premer priključka		DN 72	DN 72
Nazivni premer dodatne opreme		DN 42	DN 42
Teža	kg	95	59
Mere (D × Š × V)	mm	970 × 690 × 1240	970 × 690 × 995

Oprema

Posoda v obsegu dobave		60 l	60 l
Posoda za suho sesanje		-	-
Razred prahu		M	H
Vrsta		Z22	Z22
Čiščenje filtra		ročno	-
Kataloška št.		1.576-106.0	1.576-103.0

SESALNIKI ZA TEKOČINE IN ODREZKE

IVL 50/24-2
Tehnični podatki

Vrsta toka	Ph / V / Hz	1 / 220-240 / 50-60
Zmogljivost sesanja	kW	2,4
Pretok zraka	l/s/m ³ /h	112 / 403
Vakuum	mbar/kPa	235 / 23,5
Prostornina posode	l	50
Filtrirna površina	m ²	1
Raven zvočnega tlaka	dB(A)	73
Dolžina kabla	m	8
Nazivni premer priključka		DN 51
Nazivni premer dodatne opreme		DN 51
Teža	kg	110
Mere (D × Š × V)	mm	980 × 650 × 1250

Oprema

Samod. izklop ob prenapoljenosti	■
Kataloška št.	1.573-952.0

SESALNI SISTEMI ZA INDUSTRIJO

RINGLER 
Kärcher Group



Celoten program izdelkov

- Sesalniki za tekočine in odrezke
- Industrijski sesalniki za prah
- Vgrajeni sesalniki
- Naprave za odstranjevanje prahu
- Stacionarne odsesovalne naprave
- Prefiltri

 MADE AND
MANUFACTURED
IN GERMANY

SESALNIKI ZA TEKOČINE IN ODREZKE

Omogočajo vsesovanje ostružkov in emulzij pri rezkalnih strojih in sodobnih obdelovalnih centrih. Povsod v vašem obratu. Industrijski sesalniki Ringler so boljši od konkurence predvsem zaradi svoje kompaktne in robustne konstrukcije. Obširna ponudba dodatne opreme omogoča vsestransko uporabo in zagotavlja najboljši možen rezultat pri čiščenju.



Vsesovanje tekočin, emulzij in olja pri čiščenju delavnice



Vsesovanje hladilnih maziv pri menjavi



Vsesovanje ostružkov in hladilnih maziv pri vzdrževanju strojev in sistemov

INDUSTRIJSKI SESALNIKI ZA PRAH

Za splošno čiščenje delavnice in obrata, primerno za vsesovanje kancerogenega prahu. Industrijski sesalniki Ringler imajo vgrajeno kakovostno filtrirno tehniko za dolgo življenjsko dobo in so na voljo za kategorije filtrov L, M, H ter stopnjo ločevanja do 99,997 %. Sesalniki v tej skupini izdelkov imajo snemljive zbiralnike. Za vsak sesalnik je na voljo obširna ponudba dodatne opreme, tako da se zagotavlja najboljšo možno čiščenje za vse zahteve.



SESALNIKI



Vsesovanje grobih delcev, prahov in majhnih količin tekočin pri splošnem čiščenju delavnic



Vsesovanje živalskih praškov, npr. moke, na voljo v izvedbi „H-Filter“ in „Zone-22“



Vsesovanje mineralnih ostankov, npr. betona

VGRAJENI SESALNIKI

Vgrajeni sesalniki so kompaktne majhne enote, ki so primerne za natančen zajem majhnih količin ostružkov, ostružkov pri izsekovanju, granulata, plastičnih ostružkov in prahu. Za to skupino izdelkov ima podjetje Ringler na voljo obširen in vsestranski program dodatne opreme.



RA 40 je vgrajen v robotsko celico



Vsesovalna šoba Ringler za natančno odsesavanje ostružkov pri rezkanju



RA 40 v pokrovu za blažitev hrupa

NAPRAVE ZA ODSTRANJEVANJE PRAHU

Odstranjevalniki prahu se uporabljajo pri obdelovalnih postajah, kjer lahko redno in varno odstranjujejo prah in ostružke. Samodejno čiščenje filtra s pomočjo vibracijskega motorja zagotavlja nežno ravnanje s filtrom pri izjemno nizki stopnji ostanka prahu v izhodnem zraku. Prenosni odstranjevalniki prahu zagotavljajo optimalno varnost pri delu z upoštevanjem mejnih vrednosti, ki veljajo za delovno mesto. Za vsak sesalnik boste opcijsko prejeli obširno ponudbo vsesovalnih šob ter veliko sestavnih delov za robusten in vsestranski cevni sistem Ringler tipa RA.



SESALNIKI



Odstranjevalniki prahu pri žagah



Odstranjevalniki prahu, ki so vgrajeni v proizvodne linije



Skoraj 100-odstotni zajem prahu z določenimi vsesovalnimi šobami - na voljo tudi s tehniko tlaka 3-D.

STACIONARNE ODESEVALNE NAPRAVE

Stacionarni industrijski sesalniki se uporabljajo za vsesovanje kancerogenega prahu. Kakovostna filtrirna tehnika zagotavlja dolgo življenjsko dobo s stopnjo izločevanja do 99,997 %. Sistemi so na voljo kot eno- ali večprostorni sistemi in omogočajo vsesovanje finega prahu, kot je npr. prah v živilski industriji. Ringler nudi vse rešitve na enem mestu – od vsesovalne šobe do cevne napeljave in pravega odstranjevanja.



Osrednja odesovalna naprava kot večprostorni sistem v kovinskopredelovalni industriji



Zunanje vsesovalno mesto za velike strojne obrate



Šoba s tehniko tlaka 3-D za posebne naloge odesovanja

PREFILTRI

Primerno za znižanje stopnje iskrenja ter izločevanje lepljivih, lahkih in problematičnih procesnih sredstev. Zaščita filtra zaradi predhodnega minimiranja obremenitve zaradi prahu.



SESALNIKI



Primerno za znižanje stopnje iskrenja ter izločevanje lepljivih, lahkih in problematičnih procesnih sredstev



Predfiltrski pokrov, 200-litrski sod za suhe medije



Predfilter, 110-litrski s pokrovom, dvijžna ušesa, prevozno, transport z viličarjem, praznjenje skozi loputo, za sipki tovor, pesek, sivo litino, itd.

VSE, KAR SPADA K SESALNIKOM: USTREZNA DODATNA OPREMA ZA VSE PANOGE

Izjemna raznolikost kosov dodatne opreme omogoča skoraj neomejeno število različnih načinov uporabe. Tudi premeri in sestave cevi so optimalno prilagojeni na umazanijo, ki jo je treba posesati, obenem pa je mogoče cevi tudi preprosto podaljšati. Vsa dodatna oprema je električno prevodna.



ADAPTERJI ZA DODATNO OPREMO

NT → IV	NT → IV	NT → IVC	IVC → IV	IV → IVC
 Naprava NT	 Naprava NT	 Naprava NT	 Naprava IVC	 Naprava IV
+	+	+	+	+
 Adapter NT na IV (4.470-038.0) DN 51	 Adapter NT na IV (4.470-039.0) DN 61	 Adapter NT na IVC (6.902-002.0) DN 52	 Adapter IVC na IV (6.902-001.0) IVC na IV DN 61	 Adapter IV na IVC (6.902-212.0) IV na IVC DN 72
+	+	+	+	+
 Dodatna oprema za IV DN 51	 Dodatna oprema za IV DN 61	 Dodatna oprema za IVC DN 52	 Dodatna oprema za IV DN 61	 Dodatna oprema za IVC DN 72

1



Oznaka nazivne širine na industrijskih sesalnikih

Oznaka nazivne širine na industrijskih sesalnikih označuje generacijo dodatne opreme. 1. generacija z oznako DN 51 in 61 je primerna za sesalnike IV in IVC. 2. generacija z oznako DN 42, 52 in 72 je primerna za sesalnike IVC in IVR. Oba sistema dodatne opreme je mogoče kombinirati z adapterjem.

2













Dodatna oprema za sesalnike s protiekspluzijsko zaščito

Vsa dodatna oprema za industrijske sesalnike je električno prevodna. Dodatna oprema za sesalnike s protiekspluzijsko zaščito je posebej certificirana še v sklopu s sesalnikom. Te sesalnike je dovoljeno uporabljati le s posebno, za tovrstne sesalnike predvideno dodatno opremo.

Paketi cevi z metriskim blagom

	Oznaka	Kos	DN 42	DN 52	DN 72
	Sesalna cev kot metrsko blago iz želenega materiala in v želeni dolžini	1			
in	 Priključek za sesalnik DN 72, želen premer cevi	1	6.902-178.0	6.902-177.0	6.902-173.0
ali	 Priključek za podaljšek cevi	1	6.902-170.0	6.902-168.0	6.902-173.0
in	 Vrtljiv priključek za dodatno opremo	1	6.902-172.0	6.902-169.0	6.902-175.0
in	 Cevna objemka 40-60 mm	2	6.902-167.0	6.902-167.0	6.902-176.0
in	 Cevna manšeta	2	6.902-171.0	6.902-166.0	6.902-174.0



		Kataloška št.
Kompleti dodatne opreme		
	Komplet za suho sesanje finega prahu DN 42	2.869-106.0
	Komplet za sesanje tekočine s trdimi delci DN 42	2.869-107.0
	Komplet za sesanje eksplozivnega prahu DN 42	9.988-127.0
	Komplet za sesanje trdih delcev in malo tekočine DN 52	2.869-108.0
	Komplet za suho sesanje večjih delcev DN 52	2.869-109.0
	Industrijski komplet za nezahtevne načine uporabe DN 51	2.641-177.0
	Industrijski komplet za zahtevne načine uporabe DN 51	2.641-178.0
	Industrijski komplet za nezahtevne načine uporabe DN 51	2.641-175.0
	Industrijski komplet za zahtevne načine uporabe DN 61	2.641-176.0
Posoda		
	Komplet za nadgradnjo Longopac za IV 60 in IV 100	2.050-078.0
	Sistem za odstranjevanje UBS Longopa	2.013-050.0

		Kataloška št.
	Majhna vrečka za odstranjevanje Longopac (4 kosi)	6.907-506.0
	60-litrska posoda za suho sesanje	6.394-821.0
	60-litrska posoda za mokro sesanje	6.394-822.0
	100-litrska posoda za suho sesanje	6.394-823.0
	100-litrska posoda za mokro sesanje	6.394-824.0

SESALNIK ZA SUHO SESANJE ZA PROFESIONALNO VZDRŽEVALNO ČIŠČENJE

Naši sesalniki za suho sesanje morajo prestati stroge preizkuse, preden jih lahko predamo vam v vsakdanjo uporabo. Te naprave so izjemno lahke in zelo robustne, odlikuje pa jih tudi dolga življenjska doba in tiho delovanje. Sesalniki so bili zasnovani posebej za profesionalno uporabo v hotelih, pisarnah in trgovinah, izpolnjujejo pa najvišje zahteve na področju profesionalnega čiščenja objektov. Tudi pri novih akumulatorskih sesalnikih smo občutno povečali zmogljivost. S tem boste lahko zdaj brezžično in prilagodljivo sesali, njihova zmogljivost pa se lahko kosa z zmogljivostjo kabljskih naprav.

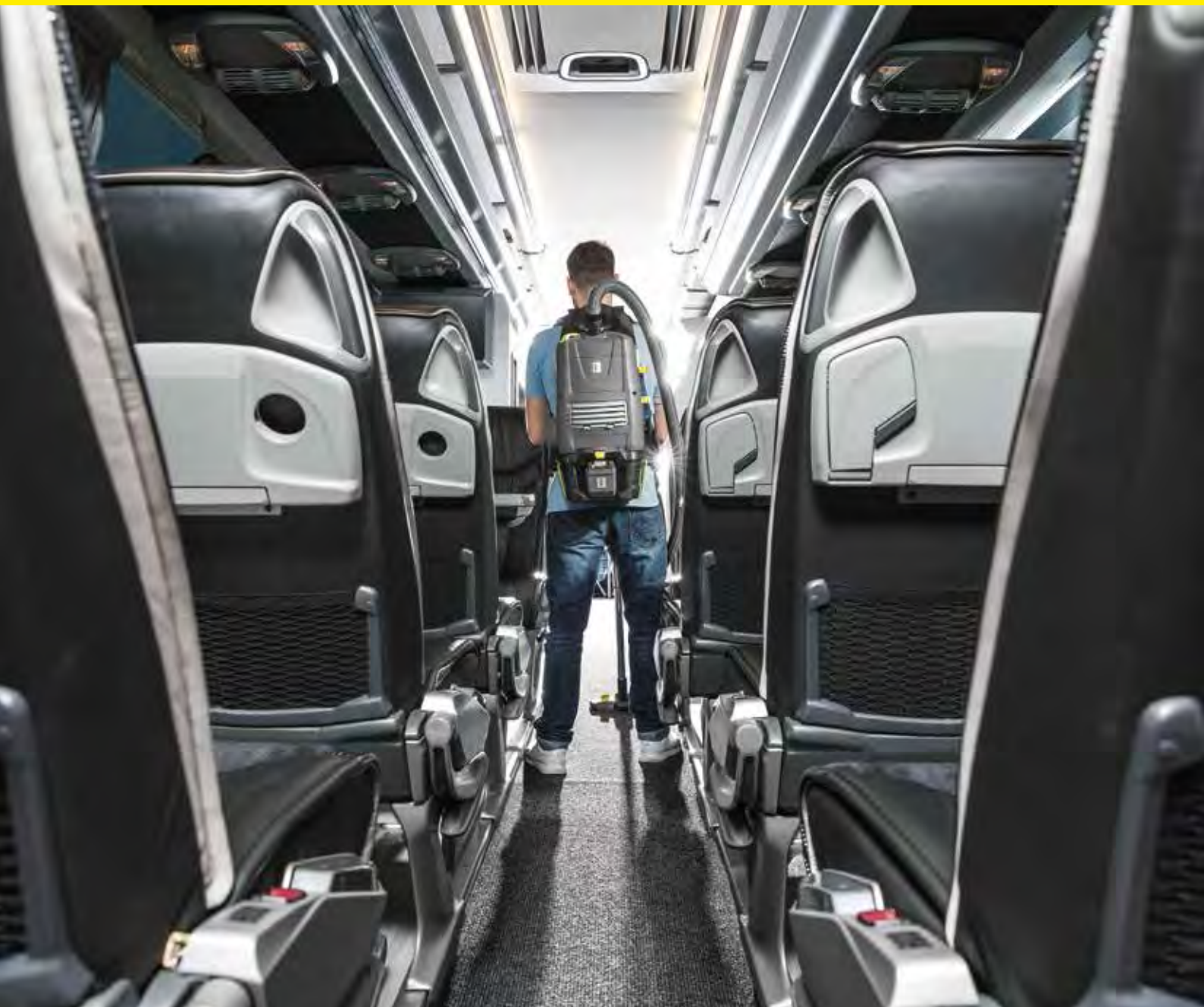

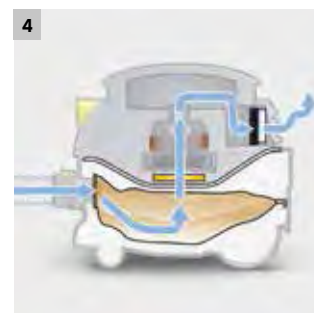
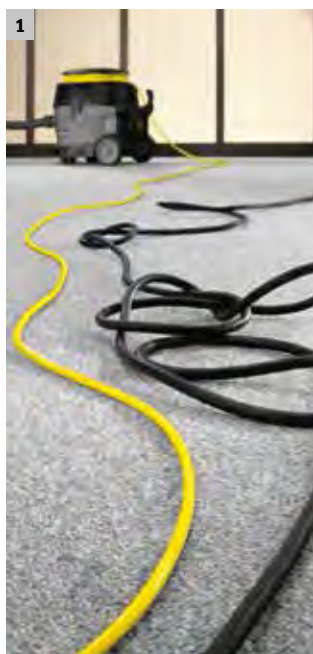

1 Izjemno varno in zanesljivo

Rumen kabel Highflex je izjemno prilagodljiv in odporen na trganje in vrtenje. Zahvaljujoč svoji vpadljivi barvi ga je mogoče v hipu prepoznati, kar preprečuje spotikanje.

2 Lahko rečemo tudi, da manj zmore več.

Polna moč čiščenja ob 40 % nižji porabi energije. Poleg tega je tudi kar za tri četrtine tišji. T 12/1 eco!efficiency tako na primer nedvomno potrjuje, da sta gospodarnost in učinkovitost dve strani iste medalje.

3 Litij-ionska tehnologija

Izjemno zmogljiva 36-voltna litij-ionska akumulatorska baterija poskrbi za dolge delovne intervale in obenem dobro zmogljivost čiščenja. Hkrati pa poskrbi, da so naše akumulatorske naprave na isti zmogljivostni ravni kot kabelske.

4 6-kratni filtrirni sistem, vključno s filtrom HEPA

6-kratni filtrirni sistem s 3-slojno filtrsko vrečko iz koprene, permanentnim glavnim filtrom, filtrom za zaščito motorja in filtrom za izpihovanje/HEPA-filtr s stopnjo ločevanja do 99,997 % skrbi za najboljše ločevanje prahu in kakovost v skladu s preizkusi HEPA.

5 Filtrirna tehnologija s kopreno

Kärcherjevi filtri s kopreno omogočajo boljše in konstantnejšo zmogljivost sesanja kot navadni filtri. V primerjavi z običajnimi papirnatimi filtrskimi vrečkami posrkajo več kot dvakrat več prahu, imajo pa prav tako 10 % boljše stopnjo izločanja. Kärcherjevi filtri s kopreno so izjemno odporni proti trganju in zato neuničljivi pri sesanju ostrih delcev, kot so drobir in pisarniške sponke. Tovrstni filtri imajo prav tako dolgo življenjsko dobo in privarčujejo stroške.

6 Nizka jakost hrupa naprav

Jakost hrupa je bilo mogoče na napravah T 12/1 eco!efficiency občutno znižati zahvaljujoč zvočno izoliranim motorjem in optimalnim pretočnim kanalom. To omogoča uporabo tudi na območjih, občutljivih na hrup (hoteli), ali med odpiralnimi časi.

EVROPSKA ENERGIJSKA NALEPKA ZA SESALNIKE PRAHU

Kar pri Kärcherjevih sesalnikih eco!efficiency že dolgo predstavlja standard, je zdaj uzakonjeno po vsej Evropi: učinkovito čiščenje z manjšo porabo električne energije. Evropska energijska nalepka za sesalnike prahu, ki velja od 1. septembra 2014, omejuje nazivno električno moč sesalnikov za suho sesanje, ki so priključeni v električno omrežje, na največ 1600 W. Vsaka naprava, ki je v prodaji v Evropi, mora imeti tudi evropsko energijsko nalepko. Obe Kärcherjevi liniji suhih sesalnikov „Standard“ in „eco!efficiency“ se ponašata z optimalno zmogljivostjo in učinkovitostjo, kar izpolni želje vseh strank.

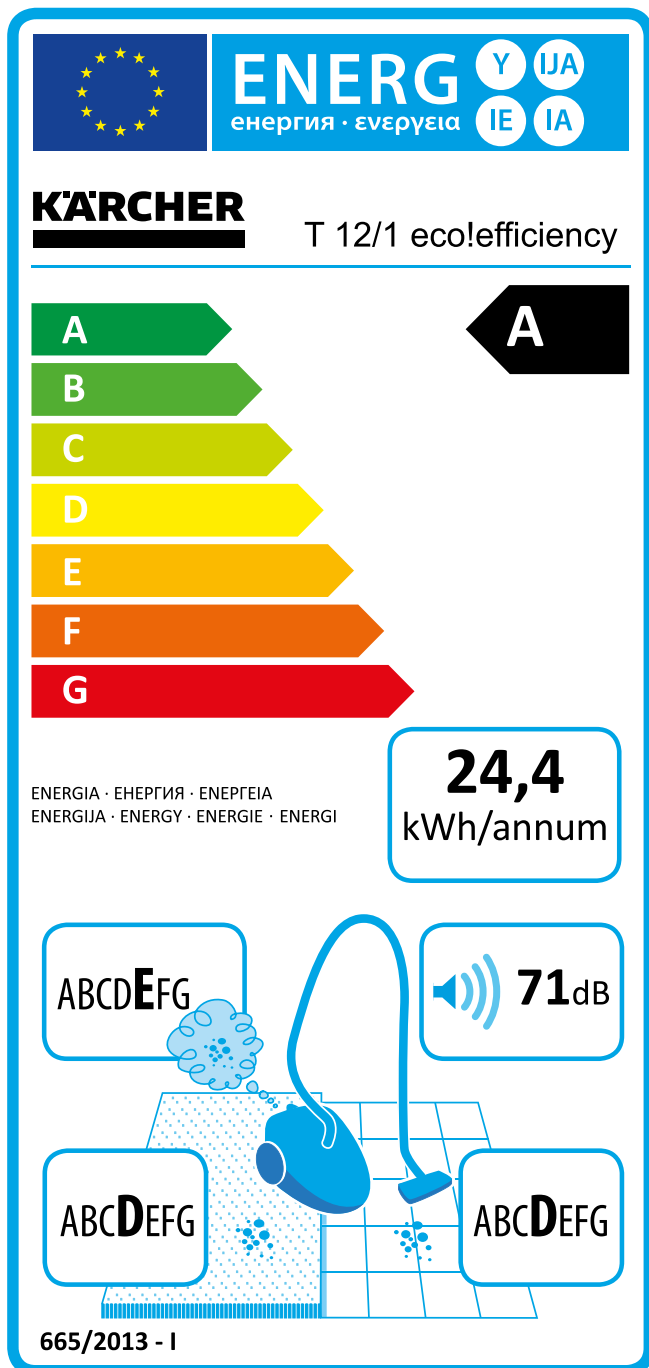

A Učinkovitost na prvi pogled
 Razredi učinkovitosti so poenoteni po vsej Evropi in jih lahko v hipu prepoznate. Razvrstitev v razrede od A do G, ki velja od 1. 9. 2014, namreč omogoča neposredno primerjavo. Osnova za uvrstitev v enega od razredov učinkovitosti je letna poraba energije (AE), ki se izračuna na podlagi več parametrov. Odločilna je sicer poraba električne energije sesalnika prahu, ocenjuje pa se tudi učinek čiščenja. In še to: Vsi Kärcherjevi suhi sesalniki s sistemom eco!efficiency nudijo zmogljivost čiščenja, ki je primerljiva z ustreznimi običajnimi različicami.

24,4 kWh/annum Kriterij za primerjavo
 Letna poraba energije (AE) se nanaša na vnaprej določeno število čiščenj (50 na leto) standardne bivalne površine (87 m²) in je navedena na energijski nalepki kot referenčna vrednost. Ta vrednost mora biti vsaj < 62 kWh/leto (razred G) in je posebej izpostavljena na energijski nalepki. Dejanska letna poraba energije pa je seveda odvisna tako od uporabnikovih navad kakor tudi od umazanije, čiščene površine in pogostosti čiščenja.

71dB Zmogljivost namesto glasnosti
 Praktično varovanje okolja ne pomeni le varčevanja z energijo, temveč tudi zmanjšanje obremenitve s hrupom. Raven hrupa ± 10 dB(A) zaznamo kot podvojitve oz. razpolovitev glasnosti. Sesalnik z ravno zvočne moči 71 dB(A) torej zaznavamo za polovico tišjega od sesalnika z 81 dB(A). Raven zvoka je navedena na energijski nalepki in predstavlja objektivno dodatno merilo za odločanje.

ABCDEF G Sesanje in zadrževanje prahu
 Pri sesanju prahu je pomembno, da se ta ne izmuzne več iz sesalnika. Pri sesalnikih prahu je razen zmogljivosti čiščenja pomembna tudi stopnja emisije prahu, ki je na energijski nalepki označena od A do G. Emisije prahu proizvajalec določi glede na standardiziran merilni postopek, ki ga določa uredba EU.

Sesanje trdih in mehkih površin
 Učinek čiščenja se zelo razlikuje pri trdih talnih površinah in pri tekstilnih talnih oblogah ter ni neposredno primerljiv. Razredi učinkovitosti čiščenja trdih talnih površin oz. tekstilnih talnih oblog so navedeni posebej. Poleg razreda učinkovitosti univerzalnih sesalnikov so na energijski nalepki navedeni tudi razredi učinkovitosti čiščenja trdih talnih površin in tekstilnih talnih oblog v obliki razredov A do G. Pri sesalnikih, ki so zasnovani le za eno vrsto tal, manjka določena nalepka. Najmanjša zahteva za sesanje prahu na tekstilnih talnih oblogah je dpuc ≥ 70 % in na trdih talnih površinah dpuhf ≥ 95 %.

SUHI SESALNIK eco!efficiency



T 15/1 eco!efficiency



T 12/1 eco!efficiency

Tehnični podatki

Razred energijske učinkovitosti		A
Pretok zraka	l/s	43
Vakuum	mbar/kPa	230 / 23
Prostornina posode	l	15
Nazivna zmogljivost sesanja	W	750
Napetost	V	220-240
Standardna nazivna širina		DN 32
Dolžina kabla	m	15
Raven zvočne moči	dB(A)	70
Teža	kg	8
Mere (D × Š × V)	mm	406 × 320 × 434

Oprema

Sesalna cev	m	2,5/s kolenom
Teleskopska sesalna cev		standardno
Filtrska vrečka		Koprena
Trajna filtrska košara iz koprene		■
Snemljiva šoba za tla	mm	285

Kataloška št. 1.355-246.0

■ Vključeno v obseg dobave.

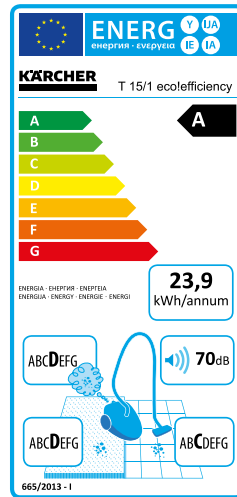

A		43
230 / 23		12
750		220-240
DN 32		12
71		6,6
6,6		410 × 315 × 340
2,5/s kolenom		-
Koprena		■
285		

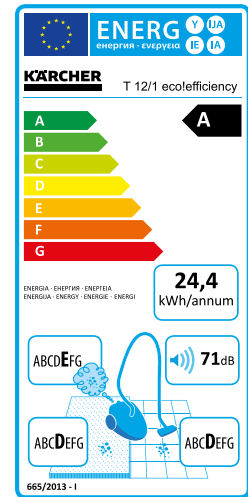

1.355-135.0



T 10/1 eco!efficiency



T 7/1 eco!efficiency

Tehnični podatki

Razred energijske učinkovitosti		B
Pretok zraka	l/s	43
Vakuum	mbar/kPa	230 / 23
Prostornina posode	l	10
Nazivna zmogljivost sesanja	W	750
Napetost	V	220-240
Standardna nazivna širina		DN 32
Dolžina kabla	m	12
Raven zvočne moči	dB(A)	67
Teža	kg	5,9
Mere (D × Š × V)	mm	355 × 310 × 410

Oprema

Sesalna cev	m	2,5/s kolenom
Teleskopska sesalna cev		-
Filtrska vrečka		Koprena
Trajna filtrska košara iz koprene		■
Snemljiva šoba za tla	mm	270

Kataloška št. 1.527-413.0

■ Vključeno v obseg dobave.

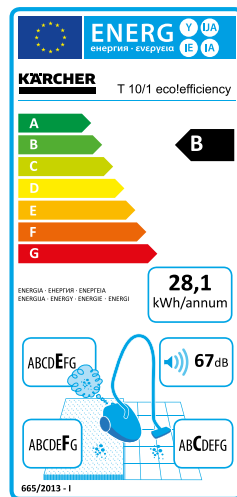

B		43
230 / 23		7
750		220-240
DN 32		7,5
67		5,3
5,3		350 × 310 × 340
2/s kolenom		-
Koprena		■
270		

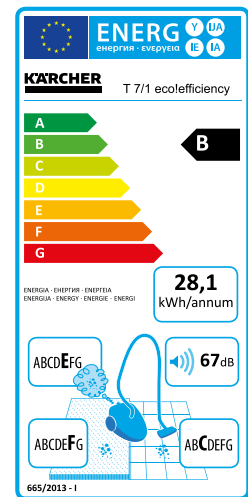

1.527-145.0

SUHI SESALNIK - 15 LITROV



T 15/1 HEPA + ESB 28



T 15/1 HEPA

Tehnični podatki

Razred energijske učinkovitosti	G
Pretok zraka	l/s 61
Vakuuum	mbar/kPa 244 / 24,4
Prostornina posode	l 15
Nazivna zmogljivost sesanja	W 1180
Napetost	V 220-240
Standardna nazivna širina	DN 32
Dolžina kabla	m 15
Raven zvočne moči	dB(A) 76
Teža	kg 8
Mere (D × Š × V)	mm 406 × 320 × 434

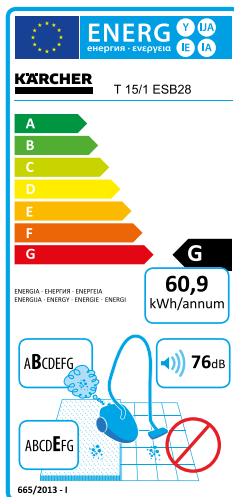

E
61
244 / 24,4
15
1150
220-240
DN 32
15
73
8
406 × 320 × 434

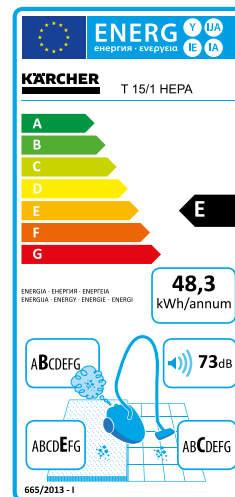

Oprema

Sesalna cev	m	-
Teleskopska sesalna cev		-
Filtrska vrečka		Koprena
Trajna filtrska košara iz koprene		■
Snemljiva šoba za tla	mm	-

2,5/s kolenom
standardno
Koprena
■
285

Kataloška št. 1.355-242.0

Kataloška št. 1.355-235.0

■ Vključeno v obseg dobave.

SUHI SESALNIK - 10-12 LITROV



T 12/1



T 10/1

Tehnični podatki

Razred energijske učinkovitosti	E
Pretok zraka	l/s 61
Vakuuum	mbar/kPa 244 / 24,4
Prostornina posode	l 12
Nazivna zmogljivost sesanja	W 1150
Napetost	V 220-240
Standardna nazivna širina	DN 32
Dolžina kabla	m 12
Raven zvočne moči	dB(A) 77
Teža	kg 6,6
Mere (D × Š × V)	mm 410 × 315 × 340

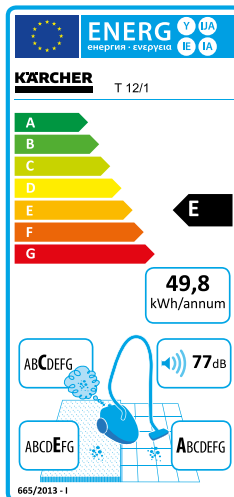

E
61
244 / 24,4
10
1100
220-240
DN 32
10
75
6
355 × 310 × 385

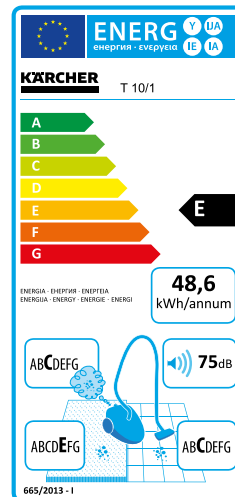

Oprema

Sesalna cev	m	2,5/s kolenom
Sesalna cev, kovinska 2 × 0,5 m		■
Filtrska vrečka		Koprena
Trajna filtrska košara iz najlona		-
Snemljiva šoba za tla	mm	285

2,5/s kolenom
■
Koprena
■
270

Kataloška št. 1.355-100.0

Kataloška št. 1.527-150.0

■ Vključeno v obseg dobave.

AKUMULATORSKI SESALNIK

NOVO



Tehnični podatki

Razred energijske učinkovitosti		-
Pretok zraka	l/s	46
Vakuum	mbar/kPa	207 / 20,7
Prostornina posode	l	9
Nazivna napetost	W	650
Napetost	V	220-240
Standardna nazivna širina		DN 35
Dolžina kabla		-
Raven zvočnega tlaka EN 60335-2-69:2010 Negotovost K = 1 dB(A)	dB(A)	62
Raven zvočne moči	dB(A)	-
Teža	kg	7,2
Dimenzije (D × Š × V)	mm	419 × 325 × 381

Oprema

Sesalna cev	m	2,5/s kolenom
Teleskopska sesalna cev		standardno
Filtrska vrečka		Koprena
Pralni najlonski filter (glavni filter)		■
Snemljiva šoba za tla	mm	290
Kataloška št.		1.528-111.0

■ Vključeno v obseg dobave.

SESALNIKI ZA NOŠENJE NA HRBTU

NOVO



BV 5/1 Bp



BV 5/1

Tehnični podatki

Razred energijske učinkovitosti		-	E
Pretok zraka	l/s	46	61
Vakuum	mbar/kPa	207 / 20,7	244 / 24,4
Prostornina posode	l	5	5
Nazivna napetost	W	650	1300
Napetost	V	220-240	220-240
Standardna nazivna širina		DN 35	DN 32
Dolžina kabla	m	-	15
Raven zvočnega tlaka EN 60335-2-69 Negotovost K = 1 dB(A)	dB(A)	57	64
Raven zvočne moči	dB(A)	-	78
Teža	kg	8,7	5,3
Dimenzije (D × Š × V)	mm	400 × 320 × 636	400 × 320 × 540

Oprema

Sesalna cev	m	1,5/s kolenom	1,5/s kolenom
Teleskopska sesalna cev		standardno	standardno
Filtrska vrečka		Koprena	Koprena
Pralni najlonski filter (glavni filter)		■	■
Snemljiva šoba za tla	mm	290	285
Kataloška št.		1.394-219.0	1.394-200.0

■ Vključeno v obseg dobave.

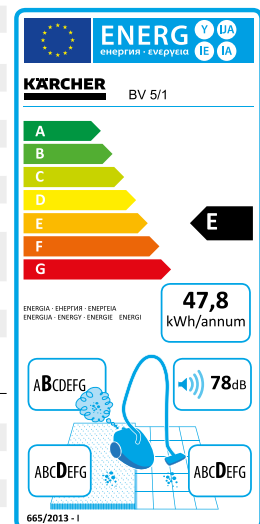

ELEKTRIČNA METLA Z AKUMULATORSKO BATERIJO



EB 30/1 Adv Li-Ion



EB 30/1 Li-Ion

Tehnični podatki

Delovna širina	mm	300	300
Prostornina posode	l	1	1
Napetost	V	220-240	220-240
Čas delovanja (tekstilna/trda površina)	min	82 / 104	41 / 52
Čas polnjenja akumulatorske baterije	h	1	5
Teža	kg	2,3	2
Mere (D × Š × V)	mm	250 × 300 × 1100	250 × 300 × 1100

Oprema

7,2 V/2,6 Ah akumulatorska baterija	■	■
7,2 V/2,6 Ah izmenljiva baterija	■	-
Polnilnik baterije BC 1/0.45	-	■
Hitri polnilnik BC 1/1.8	■	-
Krtačni valj, Standard	■	■
Kataloška št.	1.545-127.0	1.545-126.0

■ Vključeno v obseg dobave.

KRTAČNI SESALNIK ZA PREPROGE - 60-CENTIMETRSKA DELOVNA ŠIRINA



CV 60/2 RS Bp Pack

Tehnični podatki

Delovna širina	mm	610
Pretok zraka	l/s	34
Vakuum	mbar/kPa	117 / 11,7
Prostornina posode	l	17
Maks. zmogljivost sesanja	W	1224
Napetost	V	36
Standardna nazivna širina		DN 32
Dolžina kabla	m	-
Moč motorja krtače	W	373
Teža	kg	203
Mere (D × Š × V)	mm	1120 × 640 × 1290

Oprema

Ozka šoba in šoba za tekstilne površine	■	
Snemljiva sesalna cev	■	
Snemljiva raztezna sesalna cev	■	
Filtrska vrečka	Papir	
Prikaz stanja filtra	■	
Krtačni valj	Kos	2
Kataloška št.	1.011-028.0	

■ Vključeno v obseg dobave.

KRTAČNI SESALNIK ZA PREPROGE - 48 DO 38 CENTIMETROV DELOVNE ŠIRINE



CV 48/2 Adv



CV 38/2 Adv

Tehnični podatki

Razred energijske učinkovitosti		B
Delovna širina	mm	480
Pretok zraka	l/s	48
Vakuum	mbar/kPa	250 / 25
Prostornina posode	l	5,5
Nazivna zmogljivost sesanja	W	1050
Napetost	V	220-240
Standardna nazivna širina		DN 35
Dolžina kabla	m	12
Raven zvočne moči	dB(A)	80
Moč motorja krtače	W	150
Teža	kg	10
Mere (D × Š × V)	mm	350 × 485 × 1215

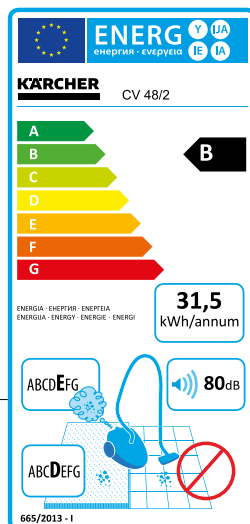

Razred energijske učinkovitosti		C
Delovna širina	mm	380
Pretok zraka	l/s	48
Vakuum	mbar/kPa	250 / 25
Prostornina posode	l	5,5
Nazivna zmogljivost sesanja	W	1050
Napetost	V	220-240
Standardna nazivna širina		DN 35
Dolžina kabla	m	12
Raven zvočne moči	dB(A)	80
Moč motorja krtače	W	150
Teža	kg	9,5
Mere (D × Š × V)	mm	351 × 391 × 1215

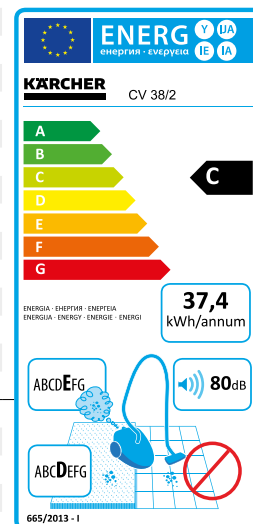

Oprema

Ozka šoba in šoba za tekstilne površine		■
Snemljiva sesalna cev		■
Snemljiva raztezna sesalna cev		■
Filtrska vrečka		Koprena
Prikaz stanja filtra		■
Krtačni valj	Kos	1

Kataloška št. 1.057-321.0

Kataloška št. 1.033-330.0

■ Vključeno v obseg dobave.

KRTAČNI SESALNIK ZA PREPROGE - 38 DO 30-CENTIMETRSKA DELOVNA ŠIRINA



CV 38/1



CV 30/1

Tehnični podatki

Razred energijske učinkovitosti		C
Delovna širina	mm	380
Pretok zraka	l/s	48
Vakuum	mbar/kPa	207 / 20,7
Prostornina posode	l	5,5
Nazivna zmogljivost sesanja	W	1000
Napetost	V	220-240
Standardna nazivna širina		DN 35
Dolžina kabla	m	12
Raven zvočne moči	dB(A)	80
Teža	kg	8,7
Mere (D × Š × V)	mm	320 × 390 × 1220

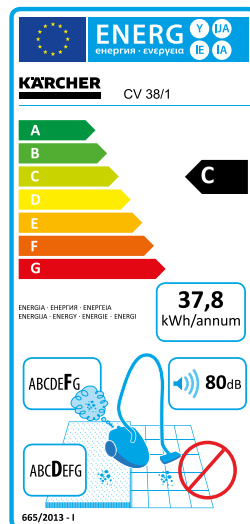

Razred energijske učinkovitosti		D
Delovna širina	mm	300
Pretok zraka	l/s	48
Vakuum	mbar/kPa	207 / 20,7
Prostornina posode	l	5,5
Nazivna zmogljivost sesanja	W	1000
Napetost	V	220-240
Standardna nazivna širina		DN 35
Dolžina kabla	m	12
Raven zvočne moči	dB(A)	80
Teža	kg	8,4
Mere (D × Š × V)	mm	320 × 310 × 1220

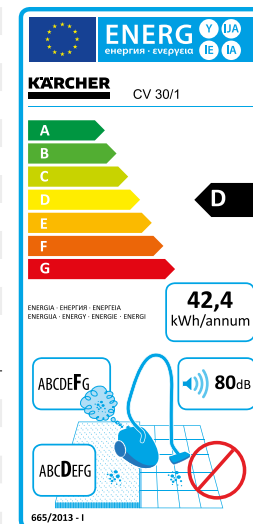









Oprema

Ozka šoba in šoba za tekstilne površine		■
Snemljiva sesalna cev		■
Snemljiva raztezna sesalna cev		■
Filtrska vrečka		Koprena
Prikaz stanja filtra		■
Krtačni valj	Kos	1

Kataloška št. 1.435-115.0

Kataloška št. 1.435-116.0

■ Vključeno v obseg dobave.

	Kos	Kataloška št.
Papirnati filter (2-slojni), preverjeno za razred prahu M		
 Papirnat filter (T 7/1; T 9/1; T 10/1)	10 kosov	6.904-333.0
 Papirnat filter (T 12/1)	10 kosov	6.904-312.0
 Papirnat filter (T 15/1)	10 kosov	6.907-019.0
 Papirnat filter (CV 30-38/1; CV 38-48/2)	10 kosov	6.904-294.0
Papirnat filter (BV 5/1)	10 kosov	6.904-403.0
Filtrske vrečke iz koprane (3-slojne), preverjene za razred prahu M		
 Filtrske vrečke iz koprane (BV 5/1; T 9/1; T 7/1)	10 kosov	6.904-335.0
 Filtrske vrečke iz koprane (T 10/1; T 12/1)	10 kosov	6.904-315.0
 Filtrske vrečke iz koprane (T 15/1)	10 kosov	6.907-017.0
 Filtrske vrečke iz koprane (CV 30-38/1; CV 38-48/2)	10 kosov	6.904-305.0

		Kos	Kataloška št.
Posebne šobe			
	Turbokrtača za blazine DN 32 s krtačo na zračni pogon		2.860-113.0
	Turbošoba za tla DN 32 s krtačo na zračni pogon		2.860-114.0
	Ozka šoba DN 32		6.903-403.0
	Krtača za radiatorje DN 32 (za ozko šobo 6.903-403.0)		6.903-404.0
	Sesalna krtača DN 32		6.903-887.0
	Šoba za tekstilne površine DN 32		6.903-402.0
	Šoba za tekstilne površine DN 35 (za T 7/1 Classic)		9.770-605.0
	Ozka šoba DN 35 (za T 7/1 Classic)		9.770-638.0
Talna šoba			
	Kombinirana šoba DN 32 z drsno površino iz nerjavnega jekla		6.906-211.0
	Kombinirana šoba DN 32 z drsno površino iz nerjavnega jekla in valji		6.907-410.0
	Kombinirana šoba DN 35 (za T 7/1 Classic)		6.907-496.0

DA BO PREPROGA POVSEM ČISTA.

Preproge v pisarniških prostorih, hotelih in šolah so vsakodnevno močno obremenjene. Kärcherjevi čistilniki preprog predstavljajo preverjeno rešitev. Odlikuje jih robustnost, zmogljivost in vsestranskost. Primerni so tako za temeljno kot vmesno čiščenje preprog in odstranjevanje madežev s tekstilnih površin. Kärcherjevi čistilniki preprog globinsko očistijo tudi blazine in avtomobilske sedeže. Z ustrezno dodatno opremo omogočajo tudi čiščenje ploščic.



Kazalo - čistilniki za temeljno čiščenje preprog

Čistilniki za pršenje in naknadno sesanje	stran	106
Profesionalna pralna glava	stran	107
Ventilator	stran	107
Čistilniki preprog	stran	108
Čistilnik za vmesno čiščenje preprog	stran	108
Dodatna oprema	stran	109

1 Preostala vlaga v odstotkih

10,2 konkurenčni izdelek A

7,5 konkurenčni izdelek B

6,1 konkurenčni izdelek C

3,8 Puzzi Kärcher

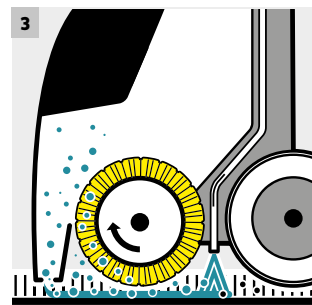
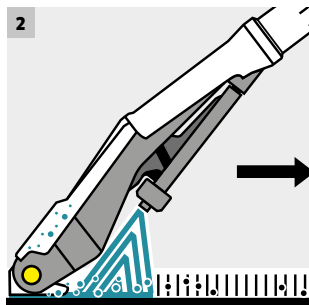

1 Hitro sušenje

Zahvaljujoč zmogljivi sesalni turbini Kärcherjeve naprave Puzzi na tleh ostane le malo vlage: na tla z oblogo iz blaga je mogoče znova stopiti kar v 63 % krajšem času kot pri konkurenčnih izdelkih.

2 Načelo brizgalne ekstrakcije

Pri pralnem sesanju se voda s čistilnim sredstvom v enem delovnem koraku razprši in prek šobe znova poseja nazaj v napravo. Rahljanje in odstranjevanje umazanije poteka v enem delovnem koraku. Ker za sabo ne pušča toliko vlage, je mogoče na očiščena tla hitreje stopiti.

3 Brezhibna čistoča

Čistilniki preprog z valjčno krtačo dopolnjuje učinek čiščenja čistilnega sredstva s svojo mehaniko krtačenja. Naprava znova poravnava vlakna podlage.

4 Dvakratna vsestranskost

Naprave BRC 45/45 C in BRC 40/22 C z napravo za pometanje so strokovnjaki za vsa področja. Pri globinskem čiščenju preprog z brizgalno ekstrakcijo in mehanskim krtačenjem nasproti vrteči si valji skrbijo za izjemno mirno delovanje tako, da uravnavajo premikanje naprave. Za gospodarno vmesno čiščenje preprog priporočamo Kärcherjevo čistilno sredstvo iCapsol RM 768, ki čas sušenja znatno skrajša.

5 Inovativna dodatna oprema

Dodatna oprema za napravo Puzzi vključuje najrazličnejše inovacije. Prožen zglob omogoča najboljše sesanje pod vsakim kotom. Sesanje pod predmeti je izjemno udobno, obenem pa naprava prepreči napačno uporabo. Modularni sistem omogoča hitro menjavo talne in ozke šobe ter šobe za tekstilne površine.

6 Kärcherjeva čistilna sredstva

Čistilno sredstvo za preproge v prahu CarpetPro RM 760 je razpršilno temeljno čistilo z enkapsulacijsko tehnologijo. Trajno odstrani neprijetne vonjavo. Zamudno spiranje ni potrebno. Sredstvo za izpiranje preprog CarpetPro RM 763 iz preprog in tekstilnih površin odstrani ostanke umazanije in tenzidov. Zmanjšuje potrebo po izpiranju. Za osvežitev vlaken in barv.

7 Eden za vse: ročni upravljalnik

Nepogrešljiv ročni upravljalnik je primeren za vse čistilnike preprog od modela Puzzi 8/1 do modela Puzzi 30/4. Dodatno opremo je mogoče po želji kombinirati, kar pomeni, da lahko tako za vsako težavo pri čiščenju kot za vsako napravo uporabite ustrezno dodatno opremo.

ČISTILNIKI ZA PRŠENJE IN NAKNADNO SESANJE - 30 LITROV



Puzzi 30/4



Puzzi 30/4 E

Tehnični podatki

Maks. zmogljivost	m ² /h	60-75	60-75
Pretok zraka	l/s	74	74
Vakuum	mbar/kPa	254 / 25,4	254 / 25,4
Količina pršenja	l/min	3	3
Tlak pršenja	bar	4	4
Rezervoar za svežo vodo	l	30	30
Rezervoar za umazano vodo	l	15	15
Teža	kg	26	28
Mere (D × Š × V)	mm	580 × 460 × 930	580 × 460 × 930

Oprema

Pršilna cev z vgrajenim dovodom vode	m	4	4
Široka talna šoba z gibko sesalno odprtino		□	□
Ročni upravljalnik		■	■
Vtičnica za profesionalno pralno glavo		PW 30/1	PW 30/1
Kataloška št.		1.101-120.0	1.101-122.0

■ Vključeno v obseg dobave. □ Mogoča dodatna oprema.

ČISTILNIKI ZA PRŠENJE IN NAKNADNO SESANJE - 10 IN 8 LITROV



Puzzi 10/2 Adv



Puzzi 10/1



Puzzi 8/1 C

Tehnični podatki

Maks. zmogljivost	m ² /h	30-45	20-25	12-18
Pretok zraka	l/s	54	54	61
Vakuum	mbar/kPa	220/22	220/22	236/23,6
Količina pršenja	l/min	2	1	1
Tlak pršenja	bar	2	1	1
Rezervoar za svežo vodo	l	10	10	8
Rezervoar za umazano vodo	l	9	9	7
Teža	kg	11,5	10,7	9,8
Mere (D × Š × V)	mm	705 × 320 × 435	705 × 320 × 435	530 × 330 × 440

Oprema

Pršilna cev z vgrajenim dovodom vode	m	2,5	2,5	2,5
Tanka talna šoba z gibko sesalno odprtino		■	■	-
Ročni upravljalnik		■	■	■
Šoba za tekstilne površine		-	■	■
Vtičnica za profesionalno pralno glavo		PW 30/1	-	-
Kataloška št.		1.193-120.0	1.100-130.0	1.100-225.0

■ Vključeno v obseg dobave.

PROFESIONALNA PRALNA GLAVA



PW 30/1 (Puzzi 10/2 Adv)

PW 30/1 (Puzzi 30/4 in Puzzi 30/4 E)

Tehnični podatki			
Maks. zmogljivost	m ² /h	40-55	70-110
Moč motorja krtače	W	60	60
Napetost	V	220-240	220-240
Teža	kg	5,7	5,9
Mere (D × Š × V)	mm	350 × 260 × 835	350 × 260 × 835
Kataloška št.		1.913-102.0	1.913-103.0

ČISTILNIKI ZA TEMELJNO
ČIŠČENJE PREPROG

VENTILATOR



AB 20

Afd

Tehnični podatki			
Volumski pretok	m ³ /h	1115	554
Dolžina kabla	m	7,6	-
Zmogljivost sesanja	W	102	-
Napetost	V	220-240	-
Teža	kg	11	11
Število vrtljajev	vrst/min	1355	1370
Mere (D × Š × V)	mm	570 × 470 × 300	640 × 510 × 300

Oprema			
Vgrajeno vpetje za električni kabel		■	-
Robustno plastično ohišje		■	■
Ergonomski ročaj		■	■
Kataloška št.		1.004-045.0	2.864-010.0

■ Vključeno v obseg dobave.

STROJI ZA ČIŠČENJE PREPROG - 45 IN 30 CENTIMETROV



BRC 45/45 C



BRC 40/22 C



BRC 30/15 C

Tehnični podatki

		BRC 45/45 C	BRC 40/22 C	BRC 30/15 C
Površinska zmogljivost (temeljno čiščenje/vmesno čiščenje iCapsol)	m ² /h	350 / 1000	900 / -	150 / -
Pretok zraka	l/s	45	47	20
Vakuuum	mbar/kPa	300 / 30	299 / 30	300 / 30
Tlak pršenja pri temeljnem čiščenju	bar	7	7	3,5
Količina pršenja pri temeljnem čiščenju	l/min	3,2	2,5	1
Delovna širina krtač	mm	410	400	270
Delovna širina pri sesanju	mm	450	480	315
Rezervoar za čisto/umazano vodo	l	45 / 38	22 / 19	15 / 17
Teža	kg	48	45,5	36
Mere (D × Š × V)	mm	770 × 545 × 1250	889 × 470 × 1118	920 × 360 × 750

Oprema

Delovna smer		naprej ali nazaj	naprej	nazaj
Opcijski ročni upravljalnik		■	■	■
Delovanje iCapsol		■	■	-
Število valjev	Kos	2	1	1
Kataloška št.		1.008-056.0	1.008-062.0	1.008-057.0

■ Vključeno v obseg dobave.

ČISTILNIK ZA VMESNO ČIŠČENJE PREPROG



BRS 43/500 C







Tehnični podatki

		BRS 43/500 C
Površinska zmogljivost (vmesno čiščenje iCapsol)	m ² /h	300
Tlak pršenja pri vmesnem čiščenju	bar	3,4
Količina pršenja pri vmesnem čiščenju	l/min	0,38
Delovna širina krtač	mm	430
Vsebina rezervoarja za svežo vodo	l	7,5
Teža	kg	25
Mere (D × Š × V)	mm	400 × 460 × 1160

Oprema

Delovna smer		naprej ali nazaj
Ročni upravljalnik		-
Delovanje iCapsol		■
Vgrajen rezervoar iCapsol		■
Število valjev	Kos	2
Z akumulatorjem in polnilnikom		-
Kataloška št.		1.006-671.0

■ Vključeno v obseg dobave.

		Kataloška št.
Pršilno-sesalne cevi (ne za Puzzi 30/4 in 30/4 E)		
	Pršilno-sesalna cev DN 32 2,5 m	6.394-826.0
	Pršilno-sesalna cev DN 32 4 m	6.394-375.0
Šobe		
	Prilagodljiva talna šoba 240 mm	4.130-007.0
	Prilagodljiva talna šoba 350 mm	4.130-011.0
	Šoba za tekstilne površine 110 mm	4.130-001.0
	Ozka šoba DN 32	4.130-010.0
	Cevni podaljšek 780 mm, DN 32	4.025-004.0
Adapter za trde površine		
	Adapter za trde površine 240 mm	4.762-014.0
	Adapter za trde površine 350 mm	4.762-017.0

Z VROČINO IN TLAKOM NAD UMAZANIJO.

Kärcherjevi profesionalni parni čistilniki in parni sesalniki dokazujejo, da para očisti veliko več kot le topel zrak. Ko potrebujete temeljito čiščenje brez uporabe kemikalij, bodo te naprave pokazale svoj izjemno gospodaren in zdravju prijazen značaj.

Parni čistilniki in parni sesalniki so strokovnjaki za mokra in higienska območja, vse trde talne površine in površine iz stekla ter ploščic, armature in, s pravo dodatno opremo, tudi za tekstilne površine.



Kazalo - parni čistilniki/sesalniki

Parni sesalniki	stran 112
Parni čistilniki	stran 112
Dodatna oprema	stran 113



1 Kompaktnost in gospodarnost

Kärcherjev parni čistilnik SG 4/4 združuje prednosti kompaktnih dimenzij z osupljivo zmogljivostjo. Naprava deluje s 4 bari tlaka pare in tako zagotavlja izjemno gospodarno čiščenje. Obsežna izbira dodatne opreme parni čistilnik preobrazí v vsestranskega strokovnjaka. Sistem dveh rezervoarjev skrajša čas segrevanja in poskrbi za nemoteno delo. Naprava SG 4/4 je s prostornino 4 litrov primerna za dovolj dolge delovne intervale. Z ustrezno dodatno opremo se naprava ne odreže odlično samo pri čiščenju trdih površin, ampak tudi pri čiščenju tekstilnih površin brez uporabe kemikalij. Zahvaljujoč funkciji VapoHydro je mogoče količino pare in nasičenost prilagoditi na dano podlago.



2 Čiščenje s polno paro

Naj gre za trda tla, površine iz nerjavnega jekla, armature, steklene površine, kuhinjske aparate ali industrijske sisteme – parni čistilnik SGV 8/5 je kot nalašč za učinkovito in higiensko odstranjevanje trdovratne umazanije. Naprava s stopnjo ecoefficiency odpira nove možnosti glede trajnosti, obenem pa uporabnike prepriča s svojim tihim in energetsko varčnim delovanjem. Pogosto je mogoče tudi brez čistilnih sredstev doseči prvovrstne rezultate čiščenja. Inovativna funkcija samočiščenja odstrani obloge v obtoku naprave in tako podaljša njeno življenjsko dobo.

PARNI ČISTILNIKI



SG 4/4

Tehnični podatki

Napetost	V	220-240
Grelna moč	W	2300
Prostornina rezervoarja	l	4
Dolžina kabla	m	7,5
Tlak pare	bar	4
Teža brez dodatne opreme	kg	8
Mere (D × Š × V)	mm	475 × 320 × 275

Oprema

Cev za paro z ročajem	■
2 x parna cev	■
Talna šoba	■
Okrogla krtača	■
Šoba za tekstilne površine s krtačo	■

Kataloška št. 1.092-104.0

■ Vključeno v obseg dobave.

PARNI SESALNIKI



SGV 8/5



SGV 6/5

Tehnični podatki

Napetost	V	220-240	220-240
Grelna moč	W	3000	3000
Prostornina rezervoarja	l	5	5
Dolžina kabla	m	7,5	7,5
Tlak pare	bar	8	6
Teža brez dodatne opreme	kg	40	39
Dimenzije (D × Š × V)	mm	640 × 495 × 965	640 × 495 × 965











Oprema





Sesalna cev za paro z ročajem	■	■
2 x parna cev	■	■
Talna šoba	■	■
Ročna šoba	■	■

Kataloška št. 1.092-010.0

Kataloška št. 1.092-000.0

■ Vključeno v obseg dobave.

		Kataloška št.
Parni čistilnik		
	Cevni podaljšek 0,5 m	4.127-024.0
	Ročna šoba	2.884-280.0
	Točkovna šoba	2.884-281.0
	Šoba za okna	4.130-115.0
	Voziček	6.962-239.0
Parni sesalniki		
	Talna šoba	2.889-005.0
	Gumijaste letve (za talno šobo)	2.889-007.0
	Ročna šoba	2.889-008.0
	Gumijasta letva (za ročno šobo)	2.889-010.0
	Krtačni trakovi (za ročno šobo)	2.889-009.0
	Nastavek za vpetje okroglih krtač	2.889-052.0

		Kataloška št.
	Okrogle krtače iz nerjavnega jekla, zelo trde (3 kosi)	2.863-007.0
	Okrogle krtače iz medenine, trde (3 kosi)	2.863-008.0
	Okrogle krtače Pekalon, srednje trde (3 kosi)	2.863-009.0
	Trikotna talna šoba	2.889-053.0



7:43	7:43	7:43	7:43
7:43	7:43	7:43	7:43

7:43	7:43	7:43	7:43	7:43
7:43	7:43	7:43	7:43	7:43

UČINKOVITI STROJI ZA ČISTA TLA

Kärcherjevi stroji za pometanje/pometanje s sesanjem vedno predstavljajo tehnološko najsodobnejšo rešitev. Tako stroje za ročno pometanje kot industrijske stroje odlikujejo priročne podrobnosti in učinkovita tehnologija pometanja in sesanja. Vsestranska uporaba pri čiščenju v zaprtih prostorih in na prostem vedno zagotavlja popolne rezultate. Kärcherjevi stroji za pometanje so tako edinstveni prav zaradi kombinacije dovršene ergonomije, preprostega upravljanja zahvaljujoč tehnologiji EASY Operation, preproste uporabe in najvišje ravni gospodarnosti.



Kazalo - stroji za pometanje/pometanje s sesanjem

Stroji za pometanje s sesanjem (upravljanje sede)	stran 119
Stroji za pometanje (ročni)	stran 132

TAKO PREPROSTO, KOT JE LE MOGOČE

Izvrstna čistilna zmogljivost je izjemnega pomena, takoj na drugem mestu pa je preprosto in udobno upravljanje stroja. Pri nas bomo naredili vse, da bomo uporabniku (delovno) življenje olajšali in pri tem gremo v najmanjše detajle. Barvno označeni upravljalni elementi in naš operacijski sistem EASY, kjer lahko do vseh funkcij pometanja dostopate zgolj z enim stikalom, bodo pomagali pri preprečevanju napak pri upravljanju. Vzdrževalne intervale bomo podaljšali povsod, kjer je mogoče. Zato ima veliko modelov vgrajen patentiran sistem Tact, s katerim se filter popolnoma samodejno in stalno očisti.



1 Delovanje EASY Operation – Ergonomic Application System

Z delovanjem EASY Operation nudi Kärcher celovit sistem upravljanja, ki z nedvoumnimi, slikovnimi simboli preprečuje morebitno nepravilno upravljanje. Povečata se varnost in produktivnost ter podaljša se življenjska doba stroja. Simboli in nastavitve so pri vseh strojih za pometanje in poliranje s sesanjem enaki. Ko se enkrat naučite, lahko intuitivno upravljate vsak stroj z načinom delovanja EASY Operation. Delovanje EASY Operation je že standardno vključeno v številne Kärcherjeve stroje, ki so trenutno na voljo.

2 Urejenost: komplet Home-Base

Veliko strojev za pometanje je opremljenih s kompletom Home-Base, ki je sistem za shranjevanje opreme. Pri tem lahko preprosto in varno shranite vse pripomočke, kot so metle, smetišnice, krpe, rokavice, steklenice ali prijemalo za večje smeti.

3 Preprosto servisiranje

Hitra in preprosta menjava obrabljenih delov privarčuje stroške vzdrževanja in čas.

4 Stroji za pometanje, ki ostanejo v stiku s preprogo

Kompleti za pometanje preprog omogočajo vzdrževalno čiščenje večjih površin brez kablo in izboljšano mobilnost. Stroje za pometanje odlikujejo izjemni rezultati čiščenja in velika površinska zmogljivost.

5 Vsestranskost po izbiri

Velika izbira različnih stranskih krtač in glavnih pometalnih valjev omogoča preprosto prilagoditev površinam, ki jih želite očistiti.

6 Tact – samodejen sistem za čiščenje filtra

Patentirano čiščenje filtra Tact se pri strojih za pometanje izkaže za nekaj povsem edinstvenega. Čiščenje filtra poteka povsem samodejno in v enakomernih intervalih. Tudi v najzahtevnejših okoliščinah omogoča ta način čiščenja filtrov izjemne rezultate in neprestano delo brez prahu. Uporabljene filtre odlikujeta kompaktna zasnova in dolga življenjska doba.

7 Pri Kärcher Fleet je vse drugače (brez slike)

Strokovnjaki za čiščenje vedno pogosteje uporabljajo Kärcher Fleet, naš inovativni spletni sistem za upravljanje dela. S Kärcher Fleet boste imeli svojo čistino ekipo vedno na očeh – v realnem času. Tako boste izboljšali potek dela, povečali produktivnost in privarčevali denar.

POPOLNOMA PRILAGOJENI NA VRSTO TAL IN UMAZANIJE

Različne talne obloge in vrste umazanije zahtevajo od strojev in sistemov za pometanje visoko stopnjo prilagodljivosti. Večinoma za čistočo poskrbi standardni pometalni valj z dolgo življenjsko dobo. Vendar pa nudijo pometalni stroji Kärcher primerne rešitve tudi za posebne primere. Za zelo gladka tla, na primer v skladiščih, priporočamo mehki pometalni valj, tako da se lahko prah učinkovito pomete. Za tla s preprogami se uporabljajo antistatični pometalni valji. Za trdovratno umazanijo na hrapavih tleh pa so primerni pometalni valji z jeklenimi ščetinami.



Standardni glavni pometalni valj

Standardni glavni pometalni valj je s svojo srednjo trdoto ščetin primeren za vsestransko uporabo. Pri normalni cestni umazaniji, listju ali v prašnem okolju na asfaltu, estrihu ali talnih oblog iz kamna bo poskrbel za čista tla brez ostankov umazanije.



Trd glavni pometalni valj

Trd glavni pometalni valj ima večji delež bistveno trših ščetin, deloma tudi z jeklenimi vložki. Posebej je primerna za hrapavo podlago ter trdovratno umazanijo ali težje smeti.



Mehak glavni pometalni valj

Mehak glavni pometalni valj je posebej primeren za čiščenje umazanije in finega prahu na gladkih tleh. Uporablja se predvsem v notranjosti. Imajo mehke ščetine, zato je njihov vpliv na občutljiva tla manjši.



Protistatični glavni pometalni valj

Protistatični glavni pometalni valji so namenjeni učinkovitemu čiščenju tal s preprogami. Tudi večje površine tal s preprogami, npr. v hotelih, na sejmiščih ali športnih centrih boste lahko s ustreznim kompletom nemudoma očistili.

GOSPODARNA UPORABA

V spodnjih trakovih za prikaz zmogljivosti so navedene minimalne površine, pri katerih se uporaba navedenih strojev za pometanje in strojev za pometanje s sesanjem izplača.

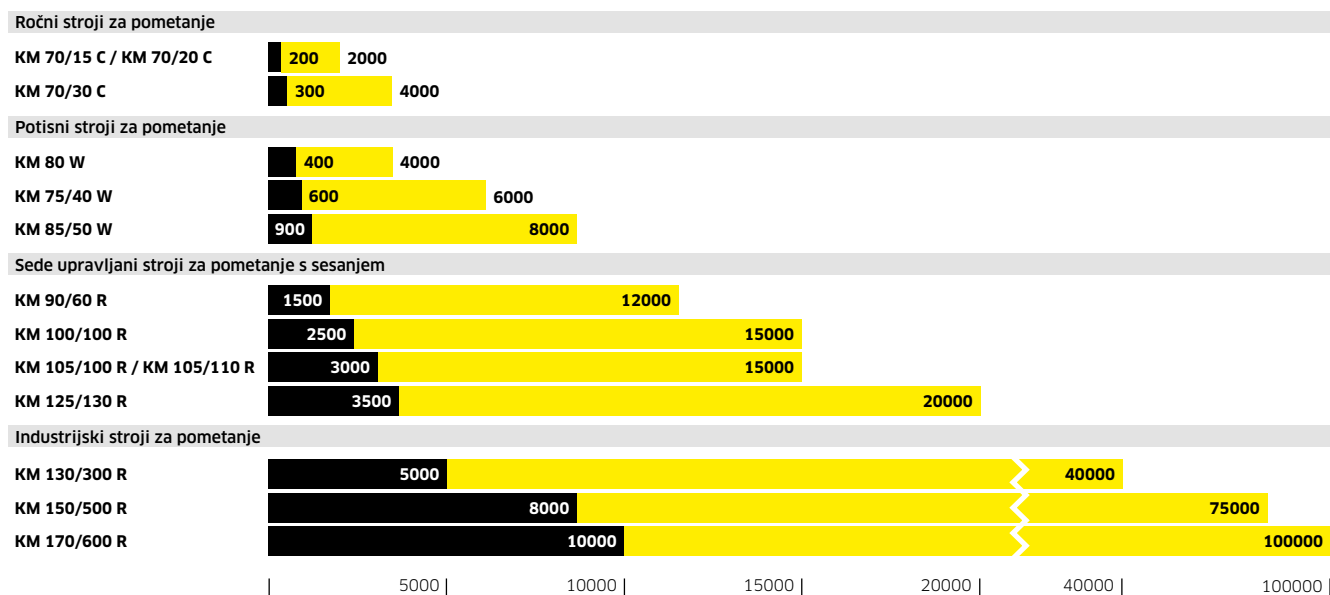

■ Območje gospodarne uporabe

Številke: Minimalna velikost površine v m², pri kateri se uporaba naprave že izplača.

170-CENTIMETRSKI INDUSTRIJSKI RAZRED



KM 170/600 R D



KM 170/600 R LPG

Tehnični podatki

Pogon		4-taktni dizelski motor/Yanmar	4-taktni motor na avtoplin/VW
Moč	kW	35	35
Maks. površinska zmogljivost z 1 ali 2 stranskima krtačama	m ² /h	23520 / 28000	23520 / 28000
Širina glavne pometalne krtače	mm	1350	1350
Širina z 1 ali 2 krtačama	mm	1680 / 2000	1680 / 2000
Zbiralnik za smeti	l	600	600
Maks. naklon klanca	%	18	18
Delovna hitrost	km/h	14	14
Filtrirna površina	m ²	10	10
Teža	kg	1530	1585
Mere (D × Š × V)	mm	2450 × 1750 × 1665	2450 × 1750 × 1665

Oprema

Ploščat naguban filter iz poliestra	■	■
Čiščenje filtra ročno /samodejno	■ / -	■ / -
Nastavljiv glavni pometalni valj	■	■
Hidrav. višinsko praznjenje	■	■
Kataloška št.	1.186-127.0	1.186-128.0

■ Vključeno v obseg dobave.

150-CENTIMETRSKI INDUSTRIJSKI RAZRED



KM 150/500 R LPG



KM 150/500 R D



KM 150/500 R D Classic

Tehnični podatki

Pogon		4-taktni motor na avtoplin/Kubota	4-taktni dizelski motor/Yanmar	4-taktni dizelski motor/Yanmar
Moč	kW	22	22,5	15,8
Napetost	V	-	-	-
Maks. površinska zmogljivost z 1 ali 2 stranskima krtačama	m ² /h	18000 / 21600	18000 / 21600	18000 / 21600
Širina glavne pometalne krtače	mm	1200	1200	1200
Širina z 1 ali 2 krtačama	mm	1500 / 1800	1500 / 1800	1500 / 1800
Zbiralnik za smeti	l	500	500	500
Maks. naklon klanca	%	18	18	18
Delovna hitrost	km/h	12	12	12
Filtrirna površina	m ²	7	7	10,5
Teža	kg	1415	1440	1400
Mere (D × Š × V)	mm	2442 × 1570 × 1640	2442 × 1570 × 1640	2442 × 1570 × 1640

Oprema

Ploščat naguban filter iz poliestra	■	■	-
Žepkasti filter	-	-	■
Čiščenje filtra ročno /samodejno	■ / -	■ / -	■ / -
Nastavljiv glavni pometalni valj	■	■	■
Ojačevalec krmilne sile	■	■	■
Hidrav. višinsko praznjenje	■	■	■
Kataloška št.	1.186-123.0	1.186-124.0	1.186-134.0

■ Vključeno v obseg dobave.

150-CENTIMETRSKI INDUSTRIJSKI RAZRED



KM 150/500 R Bp Pack



KM 150/500 R Bp

Tehnični podatki

Pogon		Enosmerni motor	Enosmerni motor
Moč	kW	10	10
Napetost		48	48
Maks. površinska zmogljivost z 1 ali 2 stranskima krtačama	m ² /h	12000 / 14400	12000 / 14400
Širina glavne pometalne krtače	mm	1200	1200
Širina z 1 ali 2 krtačama	mm	1500 / 1800	1500 / 1800
Zbiralnik za smeti	l	500	500
Maks. naklon klanca	%	12	12
Delovna hitrost	km/h	8	8
Filtrirna površina	m ²	7	7
Teža	kg	2690	1380
Mere (D × Š × V)	mm	2442 × 1550 × 1640	2442 × 1550 × 1640

Oprema

Ploščat naguban filter iz poliestra	■	■
Žepkasti filter	-	-
Čiščenje filtra ročno /samodejno	■ / -	■ / -
Nastavljiv glavni pometalni valj	■	■
Ojačevalec krmilne sile	■	■
Hidrav. višinsko praznjenje	■	■
Kataloška št.	1.186-130.0	1.186-125.0

■ Vključeno v obseg dobave.

130-CENTIMETRSKI INDUSTRIJSKI RAZRED



KM 130/300 R LPG



KM 130/300 R D



KM 130/300 R D Classic

Tehnični podatki

Pogon		4-taktni motor na avtoplin/Kubota	4-taktni dizelski motor/Yanmar	4-taktni dizelski motor/Yanmar
Moč	kW	17,5	15,8	15,8
Napetost	V	-	-	-
Maks. površinska zmogljivost z 1 ali 2 stranskima krtačama	m ² /h	13000 / 15500	13000 / 15500	13000 / 12400
Širina glavne pometalne krtače	mm	1000	1000	1000
Širina z 1 ali 2 krtačama	mm	1300 / 1550	1300 / 1550	1300 / 1550
Zbiralnik za smeti	l	300	300	300
Maks. naklon klanca	%	18	18	18
Delovna hitrost	km/h	10	10	10
Filtrirna površina	m ²	5,5	5,5	7,8
Teža	kg	900	951	940
Mere (D × Š × V)	mm	2150 × 1330 × 1430	2150 × 1330 × 1430	2150 × 1330 × 1430

Oprema

Ploščat naguban filter iz poliestra	■	■	-
Žepkasti filter	-	-	■
Čiščenje filtra ročno /samodejno	■ / -	■ / -	■ / -
Nastavljiv glavni pometalni valj	■	■	■
Ojačevalec krmilne sile	■	■	■
Hidrav. višinsko praznjenje	■	■	■
Kataloška št.	1.186-121.0	1.186-120.0	1.186-139.0

■ Vključeno v obseg dobave.

130-CENTIMETRSKI INDUSTRIJSKI RAZRED



KM 130/300 R Bp Pack



KM 130/300 R Bp

Tehnični podatki

Pogon		Enosmerni motor	Enosmerni motor
Moč	kW	5	5
Napetost	V	36	36
Maks. površinska zmogljivost z 1 ali 2 stranskima krtačama	m ² /h	9100 / 10850	9100 / 10850
Širina glavne pometalne krtače	mm	1000	1000
Širina z 1 ali 2 krtačama	mm	1300 / 1550	1300 / 1550
Zbiralnik za smeti	l	300	300
Maks. naklon klanca	%	12	12
Delovna hitrost	km/h	7	7
Filtrirna površina	m ²	5,5	5,5
Teža	kg	1300	840
Mere (D × Š × V)	mm	2150 × 1330 × 1430	2150 × 1330 × 1430

Oprema

Ploščat naguban filter iz poliestra	■	■
Žepkasti filter	-	-
Čiščenje filtra ročno /samodejno	■ / -	■ / -
Nastavljiv glavni pometalni valj	■	■
Ojačevalec krmilne sile	-	■
Hidrav. višinsko praznjenje	■	■
Kataloška št.	1.186-129.0	1.186-122.0

■ Vključeno v obseg dobave.

KONFIGURACIJA ZA VAŠ OSEBNI KM 125/130 R

1. Izberite način pogona: bencin, dizel, utekočinjen plin ali akumulator

2. Adapterji

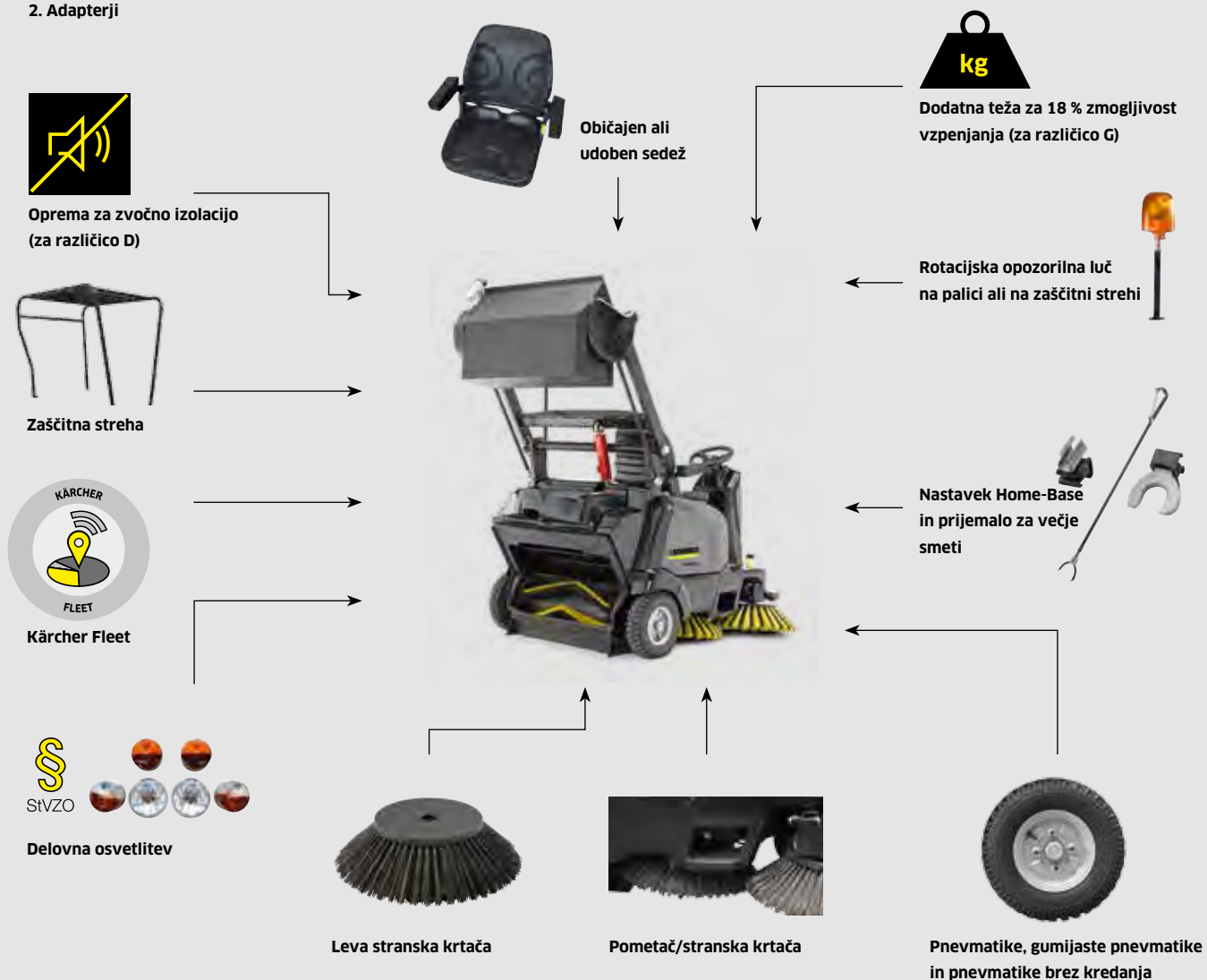

Zaščitna streha

Zaščitna streha je predpisana za skladišča z visokimi skladovnicami. Za zanesljivo in trdno zaščito.



Rotacijska opozorilna luč

Luč je nameščena bodisi neposredno na stroju bodisi na zaščitni strehi. Za še boljšo zaščito upravljalca in varovanje okolja.



Delovna osvetlitev in StVZO (nemški predpisi za cestni promet)

Za vožnjo v polmraku ali po javnih površinah.



Najlažji servisni dostop

Skupen servisni koncept: vse, kar uporabnik potrebuje, je pod stranskim pokrovom; servisni elementi so pod sedežem.

		KM 125/130 R		
Različica		Bencin/avtoplin	Dizelsko	Bp/Bp Pack
Moč motorja	kW	10,3 /9,3	6,6	2,5
Vozna hitrost	km/h	8	8	8
Obračalni krog	m	< 2,20	< 2,20	< 2,20
Širina pometanja	mm	880	880	880
Širina pometanja z 1 stransko krtačo	mm	1250	1250	1250
Širina pometanja z 2 stranskima krtačama	mm	1700	1700	1700
Prostornina zbiralnika za smeti	l	130	130	130
Maks. višina praznjenja	m	1,55	1,55	1,55
Maks. vzpon	%	16/12	16	12
Površinska zmogljivost 1 stranske krtače	m ² /h	10000	10000	10000
Površinska zmogljivost 2 stranskih krtač	m ² /h	13600	13600	13600
Običajna oprema				
Običajen sedež		■	■	■
Pnevmatike		■	■	■
Desna stranska krtača		■	■	■
Čiščenje filtra Tact		■	■	■
Delovanje EASY-Operation		■	■	■
Sistem Footprint (različne pritisne sile pometalnih valjev)		■	■	■
Sistem Teach (samod. nastavitve obrabe pometalnega valja)		■	■	■
Sistem Power-Plus (dodatni vrtilni moment pri vožnji navkreber)		■	■	■
Zadnja odlagalna mesta		■	■	■
Pogonski akumulator in polnilnik		-	-	- / ■
Izbirna dodatna oprema				
Pometač/stranska krtača		□	□	□
Leva stranska krtača		□	□	□
Komfortni sedež		□	□	□
Gumijaste pnevmatike		□	□	□
Pnevmatike brez kredanja		□	□	□
Zaščitna streha		□	□	□
Rotacijska opozorilna luč		□	□	□
Rotacijska opozorilna luč na zaščitni strehi		□	□	□
Komplet Home-Base		□	□	□
Delovna osvetlitev		□	□	□
StVZO (nemški predpisi za cestni promet)		□	□	-
Prijemalo za večje smeti		□	□	□
Kärcher Fleet		□	□	□
Dodatna teža za 18 % zmogljivost vzpenjanja		□ / -	-	-
Oprema za zvočno izolacijo		-	□	-
Druga dodatna oprema				
Mehka stranska krtača		□	□	■
Trda stranska krtača		□	□	□
Mehak glavni pometalni valj		□	□	■
Trd glavni pometalni valj		□	□	□
Kataloška št.		1.280-150.2	1.280-150.2	1.280-150.2

■ Vključeno v obseg dobave. □ Možna izbira.

125-CENTIMETRSKI SEDE UPRAVLJAN STROJ TACT



KM 125/130 R G + KSSB



KM 125/130 R D + KSSB



KM 125/130 R LPG + KSSB

Tehnični podatki		Bencin	dizelsko	Avtoplin
Pogon		Bencin	dizelsko	Avtoplin
Moč motorja	kW	10,3	6,3	10,3
Vozna hitrost	km/h	8	8	8
Zmogljivost	m ² /h	10.000	10.000	10.000
Prostornina zbiralnika za smeti	l	130	130	130
Maks. vzpon	%	16	16	12
Širina glavne pometalne krtače	mm	880	880	880
Širina pometanja z 1 stransko krtačo	mm	1250	1250	1250
Oprema				
Stranska krtača		Desna	Desna	Desna
Pometać/stranska krtača		Da	Da	Da
Praznjenje		Višinsko praznjenje	Višinsko praznjenje	Višinsko praznjenje
Maks. višina praznjenja		155 mm	155 mm	155 mm
Kataloška št.		0.300-218.0	0.300-219.0	0.300-220.0



KM 125/130 R Bp + KSSB



KM 125/130 R Bp 2 SB + KSSB

Tehnični podatki		Akumulator	Akumulator
Pogon		Akumulator	Akumulator
Moč motorja	kW	-	-
Vozna hitrost	km/h	8	8
Zmogljivost	m ² /h	10.000	10.000
Prostornina zbiralnika za smeti	l	130	130
Maks. vzpon	%	12	12
Širina glavne pometalne krtače	mm	880	880
Širina pometanja z 1 stransko krtačo	mm	1250	1250
Oprema			
Stranska krtača		Desna	Desna in leva
Pometać/stranska krtača		Da	Da
Praznjenje		Višinsko praznjenje	Višinsko praznjenje
Maks. višina praznjenja		155 mm	155 mm
Akumulator in polnilnik		Ni vključeno v obseg dobave	Ni vključeno v obseg dobave
Kataloška št.		0.300-234.0	0.300-235.0

125-CENTIMETRSKI SEDE UPRAVLJAN STROJ TACT



KM 125/130 R Bp Pack 400Ah + KSSB



KM 125/130 R Bp Pack 240Ah + KSSB

Tehnični podatki			
Pogon		Akumulator	Akumulator
Moč motorja	kW	-	-
Vozna hitrost	km/h	8	8
Zmogljivost	m²/h	10.000	10.000
Prostornina zbiralnika za smeti	l	130	130
Maks. vzpon	%	12	12
Širina glavne pometalne krtače	mm	880	880
Širina pometanja z 1 stransko krtačo	mm	1250	1250
Oprema			
Stranska krtača		Desna	Desna
Pometač/stranska krtača		Da	Da
Praznjenje		Višinsko praznjenje	Višinsko praznjenje
Maks. višina praznjenja		155 mm	155 mm
Akumulator in polnilnik		Mokre celice, malo vzdrževanja, 400 Ah	Mokre celice, malo vzdrževanja, 240 Ah
Kataloška št.		0.300-236.0	0.300-227.0

KONFIGURACIJA ZA STROJ KM 105/110 R ALI KM 105/100 R, KI VAM JE PISANA NA KOŽO

1. Izberite višinsko ali globinsko praznjenje

2. Izberite način pogona: bencin, dizel, utekočinjen plin ali akumulator

3. Adapterji



Zaščitna streha

Zaščitna streha je predpisana za skladišča z visokimi skladovnicami. Za zanesljivo in trdno zaščito.



Rotacijska opozorilna luč

Luč je nameščena bodisi neposredno na stroju bodisi na zaščitni strehi. Za še boljšo zaščito upravljalca in varovanje okolja.



Delovna osvetlitev in StVZO (nemški predpisi za cestni promet)

Za vožnjo v polmraku ali po javnih površinah.



Odstranjevanje vrečk za smeti

Umazanijo pomedete neposredno v vrečko za smeti in tako poskrbite za odstranjevanje smeti brez prahu.

		KM 105					
		Višinsko praznjenje KM 105/110 R			Globinsko praznjenje KM 105/100 R		
Različica		Bencin/ avtoplin	Dizelsko	Bp/Bp Pack	Bencin/ avtoplin	Dizelsko	Bp/Bp Pack
Moč motorja	kW	6,5/5,9	4,5	1,44	6,5/5,9	4,5	1,44
Vozna hitrost	km/h	7	7	6	7	7	6
Obračalni krog	m	< 2	< 2	< 2	< 2	< 2	< 2
Širina pometanja	mm	640	640	640	640	640	640
Širina pometanja z 1 stransko krtačo	mm	1050	1050	1050	1050	1050	1050
Širina pometanja z 2 stranskima krtačama	mm	1400	1400	1400	1400	1400	1400
Prostornina zbiralnika za smeti	l	110	110	110	2 × 50	2 × 50	2 × 50
Maks. višina praznjenja	m	1,55	1,55	1,55	Tla	Tla	Tla
Maks. vzpon	%	18/12	16	12	18/12	16	12
Površinska zmogljivost 1 stranske krtače	m ² /h	7350	7350	6300	7350	7350	6300
Površinska zmogljivost 2 stranskih krtač	m ² /h	9800	9800	8400	9800	9800	8400
Običajna oprema							
Običajen sedež		■	■	■	■	■	■
Pnevmatike		■	■	■	■	■	■
Desna stranska krtača		■	■	■	■	■	■
Čiščenje filtra Tact		■	■	■	■	■	■
Delovanje EASY-Operation		■	■	■	■	■	■
Sistem Footprint (različne pritisne sile pometalnih valjev)		■	■	■	■	■	■
Sistem Teach (samod. nastavitve obrabe pometalnega valja)		■	■	■	■	■	■
Sistem Power-Plus (dodatni vrtilni moment pri vožnji navkreber)		■	■	■	■	■	■
Zadnja odlagalna mesta		■	■	■	■	■	■
Pogonski akumulator in polnilnik		-	-	- / ■	-	-	- / ■
Izbirna dodatna oprema							
Pometač/stranska krtača		□	□	□	□	□	□
Leva stranska krtača		□	□	□	□	□	□
Komfortni sedež		□	□	□	□	□	□
Gumijaste pnevmatike		□	□	-	□	□	-
Pnevmatike brez kredanja		□	□	□	□	□	□
Zaščitna streha		□	□	□	□	□	□
Rotacijska opozorilna luč		□	□	□	□	□	□
Rotacijska opozorilna luč na zaščitni strehi		□	□	□	□	□	□
Komplet Home-Base		□	□	□	□	□	□
Delovna osvetlitev		□	□	□	□	□	□
StVZO (nemški predpisi za cestni promet)		□	□	-	□	□	-
Prijemalo za večje smeti		□	□	□	□	□	□
Kärcher Fleet		□	□	□	□	□	□
Oprema za zvočno izolacijo		-	□	-	-	□	-
Druga dodatna oprema							
Mehka stranska krtača		□	□	■	□	□	■
Trda stranska krtača		□	□	□	□	□	□
Mehak glavni pometalni valj		□	□	■	□	□	■
Trd glavni pometalni valj		□	□	□	□	□	□
Kataloška št.		1.280-140.2	1.280-140.2	1.280-140.2	1.280-140.2	1.280-140.2	1.280-140.2

■ Vključeno v obseg dobave. □ Možna izbira.

105-CENTIMETRSKI SEDE UPRAVLJAN STROJ TACT Z VIŠINSKIM PRAZNJENJEM



KM 105/110 R Bp Pack + KSSB



KM 105/110 R D + KSSB



KM 105/110 R D

Tehnični podatki

Pogon		Akumulator	dizelsko	dizelsko
Moč motorja	kW	1,44	4,5	4,5
Vozna hitrost	km/h	6	7	7
Zmogljivost	m²/h	6300	7350	7350
Prostornina zbiralnika za smeti	l	110	110	110
Maks. vzpon	%	12	16	16
Širina glavne pometalne krtače	mm	640	640	640
Maks. širina pometanja z 1 stransko krtačo	mm	1050	1050	1050

Oprema

Stranska krtača		Desna	Desna	Desna
Pometlač/stranska krtača		Da	Da	Ne
Praznjenje		Višinsko praznjenje	Višinsko praznjenje	Višinsko praznjenje
Maks. višina praznjenja		155 mm	155 mm	155 mm
Z akumulatorjem in polnilnikom		Mokre celice, 24 V/240 Ah	-	-
Kataloška št.		0.300-208.0	0.300-202.0	0.300-211.0



KM 105/110 R G + KSSB



KM 105/110 R G

Tehnični podatki

Pogon		Bencin	Bencin
Moč motorja	kW	6,5	6,5
Vozna hitrost	km/h	7	7
Zmogljivost	m²/h	7350	7350
Prostornina zbiralnika za smeti	l	110	110
Maks. vzpon	%	18	18
Širina glavne pometalne krtače	mm	640	640
Maks. širina pometanja z 1 stransko krtačo	mm	1050	1050

Oprema

Stranska krtača		Desna	Desna
Pometlač/stranska krtača		Da	Ne
Praznjenje		Višinsko praznjenje	Višinsko praznjenje
Maks. višina praznjenja		155 mm	155 mm
Kataloška št.		0.300-200.0	0.300-210.0

105-CENTIMETRSKI SEDE UPRAVLJAN STROJ TACT Z GLOBINSKIM PRAZNJENJEM



KM 105/100 R Bp Pack + KSSB



KM 105/100 R D + KSSB



KM 105/100 R G + KSSB

Tehnični podatki

Pogon		Akumulator	dizelsko	Bencin
Moč motorja	kW	1,44	4,5	6,5
Vozna hitrost	km/h	6	7	7
Zmogljivost	m²/h	6300	7350	7350
Prostornina zbiralnika za smeti	l	2 x 50	2 x 50	2 x 50
Maks. vzpon	%	12	16	18
Širina glavne pometalne krtače	mm	640	640	640
Maks. širina pometanja z 1 stransko krtačo	mm	1050	1050	1050

Oprema

Stranska krtača		Desna	Desna	Desna
Pometlač/stranska krtača		Da	Da	Da
Praznjenje		Globinsko praznjenje	Globinsko praznjenje	Globinsko praznjenje
Maks. višina praznjenja		Tla	Tla	Tla
Z akumulatorjem in polnilnikom		Mokre celice, 24 V/240 Ah	-	-
Kataloška št.		0.300-207.0	0.300-201.0	0.300-199.0

100-CENTIMETRSKI SEDE UPRAVLJAN STROJ



KM 100/100 R Bp Pack



KM 100/100 R D

Tehnični podatki

Pogon		Enosmerni motor	4-taktni dizelski motor/Yanmar
Moč	W	2050	4,4
Napetost	V	24	-
Maks. površinska zmogljivost z 1 ali 2 stranskima krtačama	m²/h	6000 / 7800	8000 / 10400
Delovna širina	mm	700	700
Širina z 1 ali 2 krtačama	mm	1000 / 1300	1000 / 1300
Zbiralnik za smeti	l	100	100
Maks. naklon klanca	%	15	18
Delovna hitrost	km/h	6	8
Filtrirna površina	m²	6	6
Teža	kg	540	340
Mere (D × Š × V)	mm	2006 × 1005 × 1343	2006 × 1005 × 1343

Oprema

Okrogel filter iz poliestra	■	■
Čiščenje filtra ročno /samodejno	■ / ■	■ / ■
Nihajoč glavni pometalni valj	■	■
Krmiljenje sesalnega toka	■	■
Z akumulatorjem in vgrajenim polnilnikom	■	-
Kataloška št.	1.280-112.0	1.280-115.0

■ Vključeno v obseg dobave.



KM 100/100 R LPG



KM 100/100 R G

Tehnični podatki

Pogon		4-taktni motor na avtoplin/Honda	4-taktni bencinski motor/Honda
Moč	kW	6,7	6,7
Napetost		-	-
Maks. površinska zmogljivost z 1 ali 2 stranskima krtačama	m²/h	8000 / 10400	8000 / 10400
Delovna širina	mm	700	700
Širina z 1 ali 2 krtačama	mm	1000 / 1300	1000 / 1300
Zbiralnik za smeti	l	100	100
Maks. naklon klanca	%	18	18
Delovna hitrost	km/h	8	8
Filtrirna površina	m²	6	6
Teža	kg	340	340
Mere (D × Š × V)	mm	2006 × 1005 × 1343	2006 × 1005 × 1343

Oprema

Okrogel filter iz poliestra	■	■
Čiščenje filtra ročno /samodejno	■ / ■	■ / ■
Nihajoč glavni pometalni valj	■	■
Krmiljenje sesalnega toka	■	■
Z akumulatorjem in vgrajenim polnilnikom	-	-
Kataloška št.	1.280-107.0	1.280-105.0

■ Vključeno v obseg dobave.

90-CENTIMETRSKI SEDE UPRAVLJAN STROJ TACT



KM 90/60 R Bp Pack Adv



KM 90/60 R G Adv



KM 90/60 R G

Tehnični podatki

		KM 90/60 R Bp Pack Adv	KM 90/60 R G Adv	KM 90/60 R G
Moč	kW	1200	6,6	4,8
Maks. površinska zmogljivost z 1 ali 2 stranskima krtačama	m²/h	5400 / 6900	7200 / 9200	7200 / 9200
Delovna širina	mm	615	615	615
Širina z 1 ali 2 krtačama	mm	900 / 1150	900 / 1150	900 / 1150
Zbiralnik za smeti	l	60	60	60
Maks. naklon klanca	%	12	18	18
Delovna hitrost	km/h	6	8	8
Teža	kg	355	260	220
Mere (D × Š × V)	mm	1635 × 980 × 1260	1635 × 980 × 1260	1635 × 980 × 1260

Oprema

Okrogel filter iz poliestra	-	-	■
Čiščenje filtra ročno /samodejno	-	-	■ / ■
Ploščat naguban filter iz poliestra	■	■	-
Nihajoč glavni pometalni valj	■	■	■
Z akumulatorjem in vgrajenim polnilnikom	■	-	-
Kataloška št.	1.047-302.0	1.047-300.0	1.047-204.0

■ Vključeno v obseg dobave.

85-CENTIMETRSKI POTISNI STROJ



KM 85/50 W Bp Pack Adv



KM 85/50 W G Adv

Tehnični podatki

Pogon		Enosmerni motor	4-taktni bencinski motor/Honda
Moč	W	912	3300
Napetost	V	24	-
Maks. površinska zmogljivost z 1 ali 2 stranskima krtačama	m²/h	3825 / 4725	3825 / 4725
Delovna širina	mm	610	610
Širina z 1 ali 2 krtačama	mm	850 / 1050	850 / 1050
Zbiralnik za smeti	l	50	50
Maks. naklon klanca	%	15	18
Delovna hitrost	km/h	4,5	4,5
Filtrirna površina	m²	2,1	2,1
Teža	kg	180	126
Mere (D × Š × V)	mm	1355 × 910 × 1155	1355 × 910 × 1155

Oprema

Ploščat naguban filter iz poliestra	■	■
Ročno čiščenje filtra	■	■
Vozni pogon naprej/nazaj	■ / ■	■ / ■
Nastavljiv glavni pometalni valj	-	-
Nihajoč glavni pometalni valj	■	■
Z akumulatorjem in vgrajenim polnilnikom	■	-
Kataloška št.	1.351-115.0	1.351-110.0

■ Vključeno v obseg dobave.

75-CENTIMETRSKI POTISNI STROJ



KM 75/40 W Bp Pack



KM 75/40 W G

Tehnični podatki

Pogon		Enosmerni motor	4-taktni bencinski motor/Honda
Moč	W	400	3300
Napetost	V	24	-
Maks. zmogljivost	m²/h	3375	3375
Delovna širina	mm	550	550
Delovna širina s stransko krtačo	mm	750	750
Zbiralnik za smeti	l	40	40
Maks. naklon klanca	%	12	15
Delovna hitrost	km/h	4,5	4,5
Filtrirna površina	m²	1,8	1,8
Teža	kg	124	84
Mere (D × Š × V)	mm	1430 × 780 × 1180	1430 × 780 × 1180

Oprema

Poklopen ročaj	■	■
Princip smetišnice	-	-
Vozni pogon naprej/nazaj	■ / -	■ / -
Nastavljiv glavni pometalni valj	■	■
Nihajoč glavni pometalni valj	-	-
Kataloška št.	1.049-207.0	1.049-205.0

■ Vključeno v obseg dobave.

70-CENTIMETRSKI STROJ UDOBNEGA RAZREDA



KM 70/30 C Bp Pack Adv

Tehnični podatki

Pogon		ročno
Moč	W	195
Napetost	V	12
Maks. zmogljivost	m ² /h	2800
Delovna širina	mm	480
Delovna širina s stransko krtačo	mm	700
Zbiralnik za smeti	l	42
Filtrirna površina	m ²	0,61
Čas polnjenja akumulatorske baterije	h	12
Čas delovanja	h	2,5
Teža	kg	47
Mere (D × Š × V)	mm	1240 × 710 × 1150

Oprema

Električni pometalni pogon	■
Nastavljiv glavni pometalni valj	■
Ročno čiščenje filtra	■
Poklopen ročaj	■
Z akumulatorjem in vgrajenim polnilnikom	■
Sesanje	■
Kataloška št.	1.517-213.0

■ Vključeno v obseg dobave.

70-CENTIMETRSKI STROJ POTISNEGA RAZREDA



KM 70/20 C 2SB



KM 70/20 C

Tehnični podatki

Pogon		ročno	ročno
Maks. zmogljivost	m ² /h	3680	2800
Delovna širina	mm	480	480
Delovna širina s stransko krtačo	mm	700	700
Širina z 2 stranskima krtačama	mm	920	-
Zbiralnik za smeti	l	42	42
Teža	kg	26	23
Mere (D × Š × V)	mm	1300 × 920 × 1050	1300 × 765 × 1035

Oprema

Filter za fin prah	■	■
Ročni pometalni pogon	■	■
Nastavljiv glavni pometalni valj	■	■
Poklopna stranska krtača	■	■
Nastavljiva stranska krtača	■	■
Nastavljiva stranska krtača	■	■
Poklopen ročaj	■	■
Kataloška št.	1.517-107.0	1.517-106.0

■ Vključeno v obseg dobave.

NASTAVLJENI NA SIJAJ.

Kärcherjevi polirni sesalni stroji so za profesionalna čistilna podjetja nepogrešljivi. Idealni so za popolno čiščenje in nego trdih in elastičnih površin. Od temeljnega čiščenja in vzdrževalne nege do poliranja. Zagotavljajo popolne površine na odprtih površinah kot tudi ob robovih. Rezultat so vedno popolno in higiensko očiščena ter negovana tla.



Kazalo - polirni/polirno-sesalni stroji

Sede upravljani polirno-sesalni stroji	stran 136	Stroji z eno ploščo	stran 164
Polirno-sesalni stroji s stoječim upravljanjem	stran 147	Čistilniki stopnic	stran 165
Ročni polirno-sesalni stroji	stran 150	Polirni stroji	stran 166
Kompaktni polirno-sesalni stroji	stran 163	Dodatna oprema	stran 169
Polirno-sesalni stroji	stran 163	Polirne blazine	stran 170

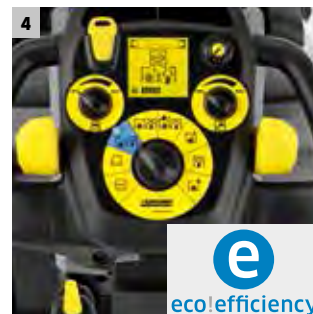

1 Čistoča brez primere

Kärcherjev valj iz mikrovlaknen je absolutno visokotehnoški del dodatne opreme. Neprekosljiv na ploščah iz gladkega kamna. Na vseh gladkih ali rahlo strukturiranih tleh vam pomaga do optimalnih rezultatov.

2 Urejenost: komplet Home-Base

Veliko polirno-sesalnih strojev je opremljenih s kompletom Home-Base, ki je sistem za shranjevanje opreme. Komplet „Mopp“ vsebuje sponko za brisala, držalo za brisala in držalo za platenke. Komplet „Box“ nudi prostor za shranjevanje 3 platenk in krp, strgal, nadomestnih vrečk za smeti, rokavic itd.

3 Vključno s pometanjem

Vse talne čistilne glave s tehnologijo valjčnih krtač za stroje od 40-litrskega razreda naprej so serijsko opremljene s funkcijo pometanja. Stroji v enem delovnem koraku učinkovito ribajo, pometajo in sesajo. Na ta način v večini primerov ročno predhodno pometanje ni več potrebno.

4 Tiho, varčno in učinkovito

Stopnja ecoefficiency glede na model stroja zmanjšuje porabo energije, čistilnih sredstev in vode. Na ta način bo mogoče s strojem dalj časa čistiti, prihranili pa boste tudi denar. Vrh vsega je stroj tudi znatno tišji.

5 Tehnologija Dose – pametno doziranje čistilnega sredstva

Tehnologija Dose z regulatorjem omogoča natančno doziranje čistilnega sredstva. in menjavo čistilnega sredstva, ne da bi pri tem morali izprazniti rezervoar – to lahko storite celo med vožnjo. Na ta način boste privarčevali čistilno sredstvo in čas. Ker sta čistilno sredstvo in dovod sveže vode ločena, ne more priti do nastajanja klic.

6 Bleščeči rezultati čiščenja

Diamantne polirne blazine so Kärcherjeva inovacija za čiščenje in poliranje v enem koraku. Sistem s tremi različnimi zrnatostmi je pri uporabi neprekosljiv: 3 tedni uporabe bele polirne blazine, 3 tedni uporabe rumene polirne blazine in za konec še z zeleno polirno blazino. Za bleščeče rezultate poliranja. Privarčuje izjemno veliko časa in denarja ter dolgo časa preprečuje nastanek nove umazanije. Primeren je za vsa tla iz naravnega kamna, teraca in oblog iz epoksija.

7 Hitrejšo obnavljanje premazov

Premazi ščitijo in polepšajo tla. Večino premazov je treba redno obnavljati, navadno z alkalnimi čistilnimi sredstvi in stroji z eno ploščo, kar je časovno zelo zamudno. Dve Kärcherjevi inovaciji pospešujeta delo s 3 do 10-kratno površinsko zmogljivostjo: glava za odstranjevanje premazov S 65 in valj za odstranjevanje premazov. Odstranjevanje premazov poteka brez čistilnih sredstev, če pa jih je že treba uporabiti, zadostujejo že manjše količine. Na ta način se stroški čiščenja znatno zmanjšajo, okolju pa je prizaneseno. Z glavo za odstranjevanje premazov S 65 je mogoče odstranjevati premaze na večjih površinah ali na določenih mestih. Kot vse druge krtačne glave je tudi glava S 65 opremljena s sistemom za hitro menjavo. Nakup dodatnega stroja ni potreben – po potrebi preprosto namestite glavo za odstranjevanje premazov S 65. Kärcherjevi valji za odstranjevanje premazov se prilegajo vsem običajnim krtačnim glavam, kar pomeni, da jih je mogoče tudi naknadno namestiti na stroje najrazličnejših razredov.

KONFIGURIRAJTE NAPRAVO B 300 R I PO SVOJIH ŽELJAH

1. Izberite vrsto pogona: Diesel ali tekoči plin (LPG)
2. Adapterji



Zaščitna streha brez zasteklitve



StVZO (nemški predpisi za cestni promet)



Stranski modul za drgnjenje desno/levo



Stranska metla desno/levo

Pogon: Diesel/LPG



Delovna lučka

Za boljšo osvetlitev v slabih svetlobnih razmerah in občutno povečanje varnosti pri delu za uporabnika in tretje osebe.



Stranski modul za drgnjenje

Izbirni stranski modul za drgnjenje lahko namestite na obe strani, je vzmeten za primer trčenja in poveča delovno širino za do 1655 milimetrov.



Upravljanje

Otroško lahko upravljanje se zagotavlja z robustnimi ročicami, ki se nikoli ne obrabijo. Tako boste s strojem vedno rokovali preprosto in sproščeno.



Cestno dovoljenje

B 300 R I je v skladu z nemškimi predpisi za cestni promet (StVZO) primeren za uporabo v javnem cestnem prometu in ga lahko tako brez pomislekov uporabite na javnih cestnih površinah.



	B 300 R I D	B 300 R I LPG
Tehnični podatki		
Teoretična površinska zmogljivost	m ² /h 16550	16550
Zmogljivost praktična	m ² /h 12400	12400
Delovna širina krtač	mm 1045	1045
Širina pometanja z 2 stranskima krtačama	mm 1755	1755
Širina mokrega drgnjenja z 2 stranskima modula za drgnjenje	mm 1655	1655
Delovna širina pri sesanju	mm 1440	1440
Rezervoar za čisto/umazano vodo	l 300 / 300	300 / 300
Zbiralnik za smeti	l 180	180
Maks. hitrost	km/h 12	12
Maks. hitrost čiščenja	km/h 10	10
Pretok vode (maks.)	l/min 12	12
Število vrtljajev krtač	vr/min 460	460
Sila pritiska krtač (maks.)	kg 45	45
Moč motorja	kW 25	39
Teža	kg 1750	1745
Dimenzije (D × Š × V) (brez nameščenih delov)	mm 2400 × 1540 × 1760	2400 × 1540 × 1760
Mere (D × Š × V) (vklj. z zaščitno streho)	mm 2400 × 1540 × 2040	2400 × 1540 × 2040
Napajalna napetost naprave	V 12	12
Oprema		
Valjčna krtača	■	■
Enota za pometanje s sesanjem	■	■
Vgrajena naprava za pometanje	■	■
Rotacijska opozorilna luč	■	■
Stransko ogledalo	■	■
Delovna luč	■	■
Sesalni lok	■	■
Samodejno dviganje krtačne glave in sesalnega loka	■	■
Električno nastavljiva sila pritiska	■	■
Dodatna oprema		
Stranska metla desno/levo	□	□
Stranski modul za drgnjenje desno/levo	□	□
Zaščitna streha brez zasteklitve	□	□
StVZO (nemški predpisi za cestni promet)	□	□
Kataloška št.	1.480-235.2	1.480-235.2

■ Vključeno v obseg dobave. □ Možna izbira.

KONFIGURIRAJTE NAPRAVO B 250 R PO SVOJIH ŽELJAH



Valjčne glave

Medtem ko se valjčne glave (R) odlično izkažejo pri čiščenju strukturiranih tal in globljih fug, ploščna glava (D) z lahko očisti gladke površine.



Delovna luč

Na temnih območjih, kot na primer v parkirnih hišah in na logističnih območjih, delovna luč izboljša vidljivost, obenem pa je stroj tudi boljše viden.



Odmerjanje čistilnega sredstva

Dozirni sistem za čistilna sredstva Dose po potrebi sveži vodi dovaja čistilno sredstvo. Doziranje je mogoče nastaviti od 0 do 3 odstotke.

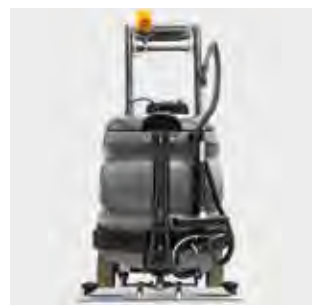

Dodatna oprema

Na voljo je tudi obsežna dodatna oprema, ki učinkovitost stroja še poveča: npr. utripajoča luč, recikliranje, pralno sesanje, zaščitna streha in stranska krtača.



	B 250 R I			B 250 R		
+ krtačna glava	R 120	R 100	D 100	R 120	R 100	D 100
Tehnični podatki						
Delovna širina krtač	mm	1200	1000	1000	1200	1000
Delovna širina pri sesanju	mm	1420	1060	1060	1420	1060
Rezervoar za čisto/umazano vodo	l	250 / 250	250 / 250	250 / 250	250 / 250	250 / 250
Teoretična površinska zmogljivost	m ² /h	9600	8000	8000	9600	8000
Zmogljivost praktična	m ² /h	7200	6000	6000	7200	6000
Maks. pretok vode	l/min	8	8	8	8	8
Število vrtijav krtač	vr/min	600-1200	600-1200	140	600-1200	600-1200
Moč celotnega stroja	W	6900	6900	6500	5200	4600
Moč pogonskega motorja	W	2000	2000	2000	1600	1600
Teža (z akumulatorjem)	kg	1470	1450	1450	1270	1250
Dimenzije (D × Š × V) (brez nameščenih delov)	mm	2730×1260×1550	2730×1060×1550	2730×1060×1550	1900×1260×1550	1900×1060×1550
Sila pritiska krtač (maks.)	g/cm ²	230	260	35	230	260
Napajalna napetost naprave	V	36	36	36	36	36
Napajalna napetost polnilnika	V / Hz	230 / 50-60	230 / 50-60	230 / 50-60	230 / 50-60	230 / 50-60
Zbiralnik za smeti	l	60 + 24	60 + 20	60	24	20
Oprema						
Valjčna krtača		■	■	-	■	■
Kolutna krtača		-	-	■	-	-
Vgrajena naprava za pometanje		■	■	-	■	■
Enota za pometanje s sesanjem		■	■	■	-	-
Samodejno polnjenje		■	■	■	■	■
FACT		■	■	-	■	■
Stopnja ecoefficiency		■	■	■	■	■
Dodatna zavora		■	■	■	■	■
Samodejno dviganje krtačne glave in sesalnega loka		■	■	■	■	■
Električno nastavljiva sila pritiska		■	■	■	■	■
Različice opreme						
Akumulator, malo vzdrževanja, 36 V/630 Ah		□	□	□	□	□
Polnilnik (zunanji)		□	□	□	□	□
Na olje odporen raven sesalni lok (1160)		□	□	□	□	□
Na olje odporen upognjen sesalni lok (1160)		□	□	□	□	□
Na olje odporen raven sesalni lok (1400)		□	□	□	□	□
Na olje odporen upognjen sesalni lok (1400)		□	□	□	□	□
Dodatna oprema						
Stranska krtača		□*	□*	□*	□	□
Sistem za doziranje čistila Dose		□	□	□	□	□
Pralno sesanje		□	□	□	□	□
Zaščitna streha		□	□	□	□	□
Rotacijska opozorilna luč		□	□	□	□	□
Delovna luč		□	□	□	□	□
Recikliranje		□	□	□	□	□
Kataloška št.		1.480-230.2	1.480-230.2	1.480-230.2	1.480-230.2	1.480-230.2

* zahtevana dodatna oprema. ■ Vključeno v obseg dobave. □ Možna izbira.

KONFIGURIRAJTE NAPRAVO B 200 R PO SVOJIH ŽELJAH



Izjemno okreten

Kratka in ozka oblika poskrbi za izjemno okretnost in vodljivost stroja.



Dozirni sistem za čistila

Dozirni sistem za čistilna sredstva Dose poskrbi za enakomerno in natančno doziranje količine čistilnega sredstva.



Samodejno polnjenje

Varno samodejno polnjenje rezervoarja za svežo vodo, s katerim prihranite čas.



Zaščita pred trki

Robustna zaščita pred trki, ki krtačno glavo učinkovito ščiti pred zunanjimi poškodbami zaradi mehanskih vplivov.



		B 200 R			
+ krtačna glava		R 90	D 90	R 75	D 75
Tehnični podatki					
Delovna širina krtač	mm	900	900	750	750
Delovna širina pri sesanju	mm	1060	1060	940	940
Prostornina rezervoarja za čisto/umazano vodo	l	200 / 200	200 / 200	200 / 200	200 / 200
Teoretična/praktična površinska zmogljivost	m ² /h	5400 / 3800	5400 / 3800	4500 / 3200	4500 / 3200
Maks. pretok vode	l/min	9	9	9	9
Število vrtljajev krtač	vrt/min	600-1300	180	600-1300	180
Moč celotnega stroja (način eco/efficiency)	W	2800 (1680)	2800 (1680)	2800 (1680)	2800 (1680)
Hitrost vožnje in čiščenja	km/h	6	6	6	6
Teža (z akumulatorjem)	kg	475 (565)	475 (565)	475 (565)	475 (565)
Dimenzije (D × Š × V) (brez nameščenih delov)	mm	1860 × 910 × 1410	1860 × 910 × 1410	1860 × 910 × 1410	1860 × 910 × 1410
Sila pritiska krtač maks.	g/cm ²	505	34	560	46
Napajalna napetost naprave	V	36	36	36	36
Napajalna napetost polnilnika	V / Hz	100-240 / 50-60	100-240 / 50-60	100-240 / 50-60	100-240 / 50-60
Zbiralnik za smeti	l	9	-	7	-
Oprema					
Valjčna krtača		■	-	■	-
Kolutna krtača		-	■	-	■
Vgrajena naprava za pometanje		■	-	■	-
Pogon na vsa kolesa		-	-	-	-
Samodejno polnjenje		□	□	□	□
FACT		■	-	■	-
Stopnja eco/efficiency		■	■	■	■
Samodejno dviganje krtačne glave in sesalnega loka		■	■	■	■
Električno nastavljiva sila pritiska		■	■	■	■
Dolgoročna/kratkoročna zmogljivost vzpenjanja	%	10 / 15	10 / 15	10 / 15	10 / 15
KIK (Kärcherjev sistem Intelligent Key)		■	■	■	■
Velik barvni zaslon		■	■	■	■
Vgrajen polnilnik		■	■	■	■
Različice opreme					
Akumulator, brez vzdrževanja, 36 V/180 Ah/36 V/240 Ah		□	□	□	□
Na olje odporen raven sesalni lok (940 mm)		-	-	□	□
Na olje odporen upognjen sesalni lok (940 mm)		-	-	□	□
Na olje odporen raven sesalni lok (1060 mm)		□	□	-	-
Na olje odporen upognjen sesalni lok (1060 mm)		□	□	-	-
Dodatna oprema					
Stranska krtača		□	-	□	-
Sistem za doziranje čistila Dose		□	□	□	□
Pralno sesanje		□	□	□	□
Rotacijska opozorilna luč		□	□	□	□
Samodejni/ročni sistem za izpiranje		□ / □	□ / □	□ / □	□ / □
Kärcher Fleet		□	□	□	□
Zaščita pred trki		□	□	□	□
Katalogska št.		1.246-200.2	1.246-200.2	1.246-200.2	1.246-200.2

■ Vključeno v obseg dobave. □ Možna izbira.

KONFIGURIRAJTE NAPRAVO B 150 R PO SVOJIH ŽELJAH

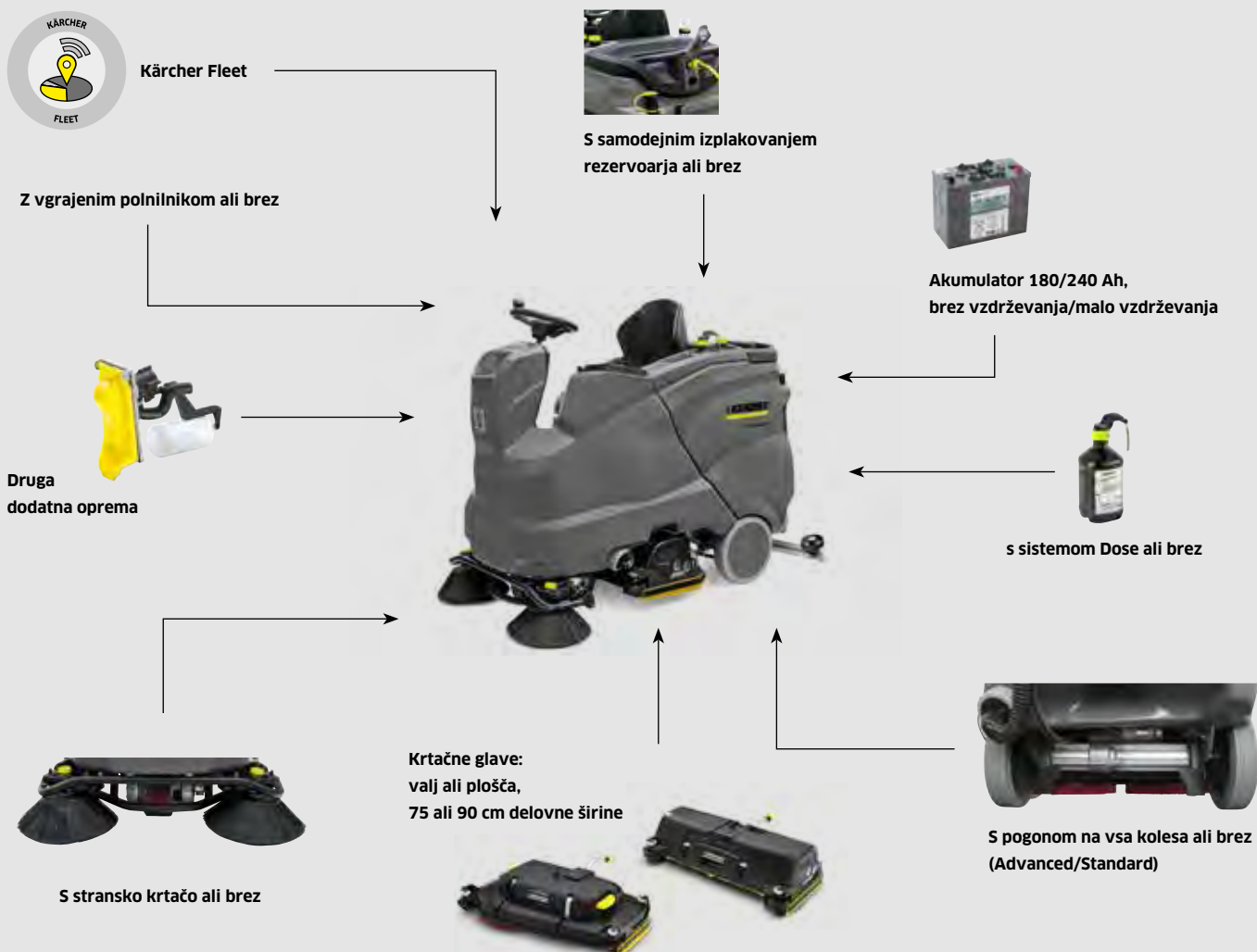

Ročno izpiranje rezervoarja

Z ročnim izpiranjem je mogoče s svežo vodo, ki je v rezervoarju, izprati rezervoar z umazano vodo.



Samodejno polnjenje

S sistemom za samodejno polnjenje je mogoče rezervoar napolniti z zunanjo cevjo, in sicer s pomočjo običajne cevne spojke.



Samodejno izpiranje rezervoarja

Pri samodejnem sistemu za izpiranje rezervoarja je treba prek cevne spojke priključiti cev za dovod sveže vode.

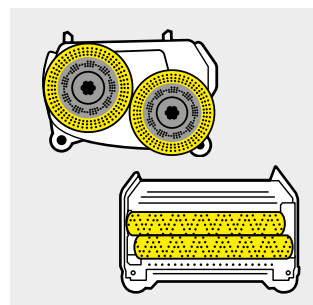

Krtačne glave

Glede na način uporabe so na voljo različne delovne širine (od 75 do 90 cm). Sistem z valji ali ploščami.

KONFIGURACIJA PO ŽELJAH UPORABNIKA

Na voljo sta dva različna osnovna modela: Standard in Advanced. Različica Advanced se od različice Standard najbolj razlikuje po tem, da ima pogon na vsa kolesa za boljši oprijem in več opreme, kot je na primer samodejno polnjenje. Priložene so tudi 4 krtačne glave v dveh delovnih širinah in v obliki plošče ter valja. Poleg tega se lahko odločite tudi za drugo dodatno opremo, kot so na primer različni akumulatorji in sesalni loki.

		B 150 R Adv			
+ krtačna glava		R 90	D 90	R 75	D 75
Tehnični podatki					
Delovna širina krtač	mm	900	900	750	750
Delovna širina pri sesanju	mm	1060	1060	940	940
Prostornina rezervoarja za čisto/umazano vodo	l	150 / 150	150 / 150	150 / 150	150 / 150
Teoretična/praktična površinska zmogljivost	m ² /h	9000 / 6000	9000 / 6000	7500 / 5000	7500 / 5000
Maks. pretok vode	l/min	9	9	9	9
Število vrtljajev krtač	vrt/min	600-1300	180	600-1300	180
Moč celotnega stroja (način eco!efficiency)	W	3240 (1950)	3240 (1950)	3240 (1950)	3240 (1950)
Maks. moč pogonskega motorja	W	2870	2870	2870	2870
Hitrost vožnje in čiščenja	km/h	10	10	10	10
Teža (z akumulatorjem)	kg	435-520	435-520	435-520	435-520
Dimenzije (D × Š × V) (brez nameščenih delov)	mm	1790 × 910 × 1410	1790 × 910 × 1410	1790 × 800 × 1410	1790 × 800 × 1410
Sila pritiska krtač maks.	g/cm ²	505	34	560	46
Napajalna napetost naprave	V	36	36	36	36
Napajalna napetost polnilnika	V / Hz	100-240 / 50-60	100-240 / 50-60	100-240 / 50-60	100-240 / 50-60
Zbiralnik za smeti	l	9	-	7	-
Oprema					
Valjna krtača		■	-	■	-
Kolutna krtača		-	■	-	■
Vgrajena naprava za pometanje		■	-	■	-
Pogon na vsa kolesa		■	■	■	■
Samodejno polnjenje		■	■	■	■
FACT		■	-	■	-
Stopnja eco!efficiency		■	■	■	■
Samodejno dviganje krtačne glave in sesalnega loka		■	■	■	■
Električno nastavljiva sila pritiska		■	■	■	■
Dolgoročna/kratkoročna zmogljivost vzpenjanja	%	15 / 18	15 / 18	15 / 18	15 / 18
KIK (Kärcherjev sistem Intelligent Key)		■	■	■	■
Velik barvni zaslon		■	■	■	■
Vgrajen polnilnik		■	■	■	■
Različice opreme					
Akumulator, brez vzdrževanja, 36 V/180 Ah/36 V/240 Ah		□	□	□	□
Na olje odporen raven sesalni lok (940 mm)		-	-	□	□
Na olje odporen opognjen sesalni lok (940 mm)		-	-	□	□
Na olje odporen raven sesalni lok (1060 mm)		□	□	-	-
Na olje odporen opognjen sesalni lok (1060 mm)		□	□	-	-
Dodatna oprema					
Stranska krtača		□	-	□	-
Sistem za doziranje čistila Dose		□	□	□	□
Pralno sesanje		□	□	□	□
Rotacijska opozorilna luč		□	□	□	□
Samodejni/ročni sistem za izpiranje		□ / □	□ / □	□ / □	□ / □
Kärcher Fleet		□	□	□	□
Kataloška št.		1.246-020.2	1.246-020.2	1.246-020.2	1.246-020.2

■ Vključeno v obseg dobave. □ Možna izbira.

**B 150 R**

+ krtačna glava		R 90	D 90	R 75	D 75
Tehnični podatki					
Delovna širina krtač	mm	900	900	750	750
Delovna širina pri sesanju	mm	1060	1060	940	940
Prostornina rezervoarja za čisto/umazano vodo	l	150 / 150	150 / 150	150 / 150	150 / 150
Teoretična/praktična površinska zmogljivost	m ² /h	5400 / 3800	5400 / 3800	4500 / 3200	4500 / 3200
Maks. pretok vode	l/min	9	9	9	9
Število vrtijajev krtač	vrt/min	600-1300	180	600-1300	180
Moč celotnega stroja (način ecoefficiency)	W	2800 (1680)	2800 (1680)	2800 (1680)	2800 (1680)
Maks. moč pogonskega motorja	W	2500	2500	2500	2500
Hitrost vožnje in čiščenja	km/h	6	6	6	6
Teža (z akumulatorjem)	kg	435-520	435-520	435-520	435-520
Dimenzije (D × Š × V) (brez nameščenih delov)	mm	1790 × 910 × 1410	1790 × 910 × 1410	1790 × 800 × 1410	1790 × 800 × 1410
Sila pritiska krtač maks.	g/cm ²	505	34	560	46
Napajalna napetost naprave	V	36	36	36	36
Napajalna napetost polnilnika	V / Hz	100-240 / 50-60	100-240 / 50-60	100-240 / 50-60	100-240 / 50-60
Zbiralnik za smeti	l	9	-	7	-
Oprema					
Valjčna krtača		■	-	■	-
Kolutna krtača		-	■	-	■
Vgrajena naprava za pometanje		■	-	■	-
Pogon na vsa kolesa		-	-	-	-
Samodejno polnjenje		□	□	□	□
FACT		■	-	■	-
Stopnja ecoefficiency		■	■	■	■
Samodejno dviganje krtačne glave in sesalnega loka		■	■	■	■
Električno nastavljiva sila pritiska		■	■	■	■
Dolgoročna/kratkoročna zmogljivost vzpenjanja	%	10 / 15	10 / 15	10 / 15	10 / 15
KIK (Kärcherjev sistem Intelligent Key)		■	■	■	■
Velik barvni zaslon		■	■	■	■
Vgrajen polnilnik		■	■	■	■
Različice opreme					
Akumulator, brez vzdrževanja, 36 V/180 Ah/36 V/240 Ah		□	□	□	□
Na olje odporen raven sesalni lok (940 mm)		-	-	□	□
Na olje odporen upognjen sesalni lok (940 mm)		-	-	□	□
Na olje odporen raven sesalni lok (1060 mm)		□	□	-	-
Na olje odporen upognjen sesalni lok (1060 mm)		□	□	-	-
Dodatna oprema					
Stranska krtača		□	-	□	-
Sistem za doziranje čistila Dose		□	□	□	□
Pralno sesanje		□	□	□	□
Rotacijska opozorilna luč		□	□	□	□
Samodejni/ročni sistem za izpiranje		□ / □	□ / □	□ / □	□ / □
Kärcher Fleet		□	□	□	□
Kataloška št.		1.246-020.2	1.246-020.2	1.246-020.2	1.246-020.2

■ Vključeno v obseg dobave. □ Možna izbira.

150-LITRSKI RAZRED



B 150 R Bp Pack D 75



B 150 R Bp Pack Dose R 90

Tehnični podatki

Delovna širina krtač	mm	750	900
Delovna širina pri sesanju	mm	940	1060
Teoretična površinska zmogljivost	m ² /h	4500	5400
Prostornina rezervoarja za čisto/umazano vodo	l	150 / 150	150 / 150
Število vrtljajev	vrt/min	180	600-1300

Oprema

Sesalni lok	940 mm, upognjen	1060 mm, upognjen
Akumulator	Mokre celice, malo vzdrževanja, 36 V/180 Ah	Mokre celice, malo vzdrževanja, 36 V/240 Ah
Samodejno polnjenje	Ne	Da
Sistem za čiščenje rezervoarja	Ne	Da
Sistem za doziranje čistila DOSE	Ne	Da
Kataloška št.	0.300-113.0	9.502-337.0



B 150 R Bp Pack Dose D 90



B 150 R Bp Pack Dose R 90 + stranski krtači

Tehnični podatki

Delovna širina krtač	mm	900	900
Delovna širina pri sesanju	mm	1060	1060
Teoretična površinska zmogljivost	m ² /h	5400	9000
Prostornina rezervoarja za čisto/umazano vodo	l	150 / 150	150 / 150
Število vrtljajev	vrt/min	180	600-1300

Oprema

Sesalni lok	1060 mm, upognjen	1060 mm, upognjen
Akumulator	Gel, brez vzdrževanja, 36 V/240 Ah	Mokre celice, malo vzdrževanja, 36 V/240 Ah
Samodejno polnjenje	Da	Da
Sistem za čiščenje rezervoarja	Da	Da
Sistem za doziranje čistila DOSE	Da	Da
Pogon na vsa kolesa, tudi krtače	-	Da
Kataloška št.	0.300-125.0	9.502-338.0

90-LITRSKI RAZRED

B 90 R Adv Dose Bp Pack
B 90 R Adv Dose Bp
B 90 R Adv Bp Pack
B 90 R Adv Bp
B 90 R Classic Bp Pack
B 90 R Classic Bp

Tehnični podatki

Delovna širina krtač	mm	550-750	550-750	550-750
Delovna širina pri sesanju	mm	850-940	850-940	850-940
Rezervoar za čisto/umazano vodo	l	90 / 90	90 / 90	90 / 90
Akumulator	V / Ah	24 / 170 24 / -	24 / 170 24 / -	24 / 170 24 / -
Polnilnik	V / Hz	230 / 50-60 -	230 / 50-60 -	230 / 50-60 -
Mere (D × Š × V)	mm	1450 × 800 × 1200	1450 × 800 × 1200	1450 × 800 × 1200
Teža	kg	275 152	273 150	272 149

Oprema

Vozni pogon	■	■	■
Samodejna zaustavitev vode	■	■	■
Prilagodljiva sila pritiska	■	■	-
Dose	■	-	-
FACT	■	■	-
Z akumulatorjem in polnilnikom	■ -	■ -	■ -
Kataloška št.	1.161-311.0 1.161-310.0	1.161-309.0 1.161-308.0	1.161-307.0 1.161-306.0

■ Vključeno v obseg dobave.

1 Stroj po meri

- Na voljo je več različic opreme: od varčnega modela Classic do modela Dose s polno opremo.
- Na voljo so 3 delovne širine in ravni ter upognjeni sesalni loki.

2 Različne tehnike ribanja

- Ploščati modeli, predvsem za gladka tla.
- Za strukturirana tla ali zelo trdovratno umazanijo so primernejše valjčne krtače. Njihova velika prednost je tudi, da istočasno ribajo in pometajo.

3 S sistemom Dose ali brez

- Pri samodejnem doziranju čistilnega sredstva Dose stroj sveži vodi po potrebi doda do 3 % čistilnega sredstva.
- V rezervoarju je samo sveža voda. Tako boste prihranili čas in denar.

4 Delovna širina po želji

- Po potrebi so na voljo 3 delovne širine: 55, 65 in 75 centimetrov.
- To pomeni, da so čistilni stroji še gospodarnejši - tudi na velikih površinah.
- Krtačna glava, sesalni lok in stranska krtača se samodejno znižajo.
- Možnost nastavitve številnih različnih načinov.
- Preprosto upravljanje.

KONFIGURIRAJTE NAPRAVO B 95 RS PO SVOJIH ŽELJAH

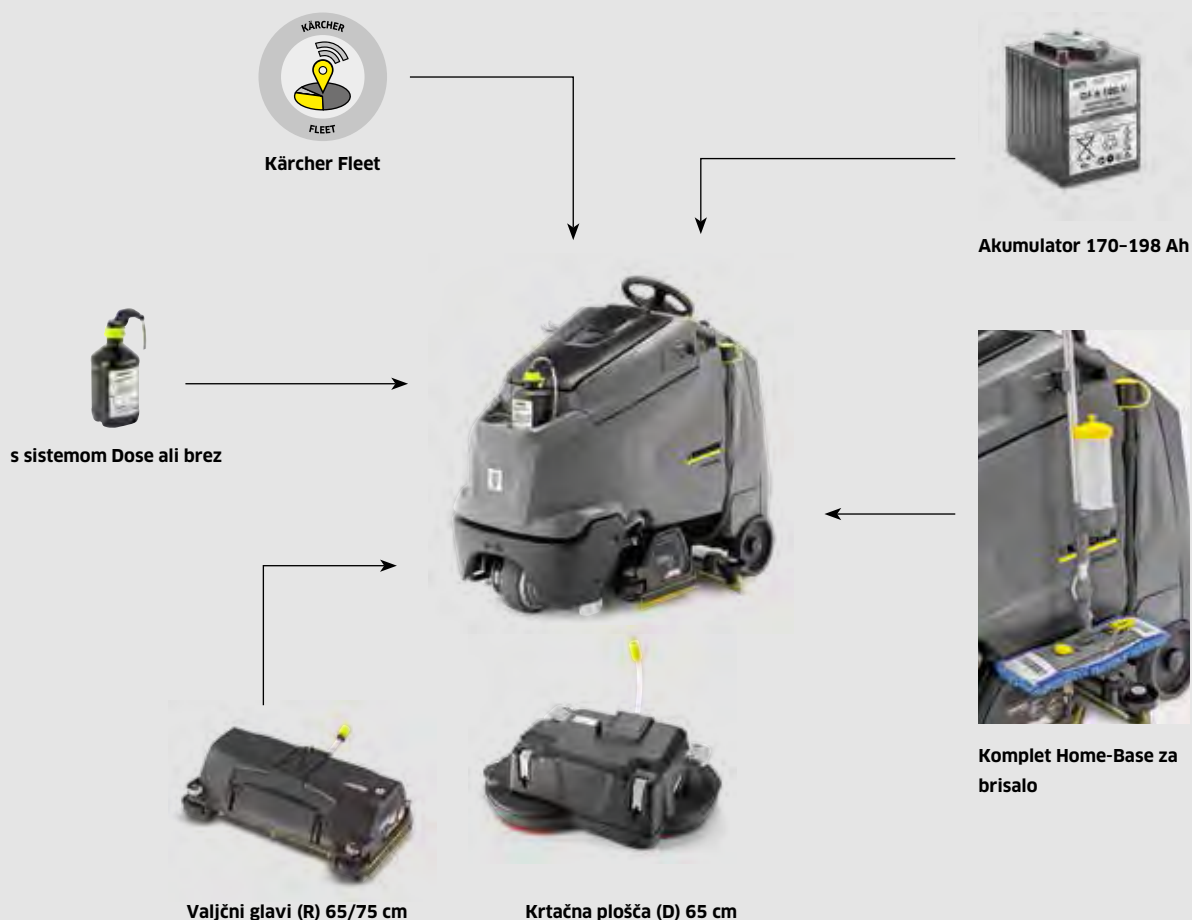

Zaščita turbine

V pokrov rezervoarja za umazano vodo je za zaščito turbine vgrajen preprosto dostopen fin filter. Filter podaljšuje življenjsko dobo naprave.



Komplet Home-Base

S Kärcherjevim kompletom Home-Base je prevažanje pripomočkov mogoče tudi na tako kompaktni napravi, kot je B 95 RS. Brez težav omogoča prevažanje plastenk, vrečk, krp in celo brisala.



Okretnost

Naprava je zaradi optimalnega položaja uporabnika in kljub 95-litrskemu rezervoarju zelo kratka - in tako izjemno okretna. Učinkovito čiščenje površin tudi v predelih, kjer je potrebnega veliko vijuganja.



Ploščna ali valjnična tehnologija

B 95 RS je na voljo s ploščno tehnologijo (za gladke površine) ali z valji (za strukturirane površine in trdovratno umazanijo). Valjne glave so dodatno opremljene s funkcijo pometanja in so na voljo v dveh delovnih širinah.



		B 95 RS		
+ krtačna glava		R 75	R 65	D 65 R
Tehnični podatki				
Delovna širina krtač	mm	750	650	650
Delovna širina pri sesanju	mm	940	940	940
Teoretična površinska zmogljivost	m ² /h	3000	2600	2600
Prostornina rezervoarja za čisto/umazano vodo	l	95 / 95	95 / 95	95 / 95
Maks. pretok vode	l/min	8	8	8
Maks. število vrtljajev	vr/min	600-1300	600-1300	180
Moč celotnega stroja	W	1800	1800	1800
Moč pogonskega motorja	W	600	600	600
Teža (brez akumulatorja)	kg	207	206	210
Teža (z akumulatorjem)	kg	331	330	334
Dimenzije (D × Š × V)	mm	1425 × 765 × 1270	1425 × 765 × 1270	1425 × 765 × 1270
Doziranje čistil*	%	0-3	0-3	0-3
Sila pritiska krtač maks.	g/cm ²	193	215	24
Napajalna napetost naprave	V	24	24	24
Napajalna napetost polnilnika	V / Hz	230 / 50-60	230 / 50-60	230 / 50-60
Oprema				
Valjčna krtača		■	■	-
Kolutna krtača		-	-	■
KIK (Kärcherjev sistem Intelligent Key)		■	■	■
Displej		■	■	■
Stopnja ecoefficiency		■	■	■
Akumulatorski pogon		■	■	■
FACT		■	■	-
Polnilnik na napravi		■	■	■
Samodejen dvig krtačne glave		■	■	■
Samodejen dvig sesalnega loka		■	■	■
Elektronsko nastavljiv pritisk		■	■	■
Sistem Auto-Fill (polnjenje s svežo vodo)		■	■	■
Izpiranje rezervoarja		■	■	■
Različice opreme				
Akumulator 4 × 6 V/180 Ah, brez vzdrževanja		<input type="checkbox"/>	<input type="checkbox"/>	<input type="checkbox"/>
4 × 6 V/170 Ah, brez vzdrževanja		<input type="checkbox"/>	<input type="checkbox"/>	<input type="checkbox"/>
4 × 6 V/180 Ah, malo vzdrževanja		<input type="checkbox"/>	<input type="checkbox"/>	<input type="checkbox"/>
2 × 12 V/198 Ah, brez vzdrževanja		<input type="checkbox"/>	<input type="checkbox"/>	<input type="checkbox"/>
Dodatna oprema				
Sistem za doziranje čistila Dose		<input type="checkbox"/>	<input type="checkbox"/>	<input type="checkbox"/>
Komplet Home-Base za brisalo		<input type="checkbox"/>	<input type="checkbox"/>	<input type="checkbox"/>
Kärcher Fleet		<input type="checkbox"/>	<input type="checkbox"/>	<input type="checkbox"/>
Kataloška št.		1.006-200.2	1.006-200.2	1.006-200.2

* Dodatna oprema ■ Vključeno v obseg dobave. □ Možna izbira.

70-LITRSKI RAZRED



NOVO



BD 50/70 R Bp Pack Fleet Classic



BD 50/70 R Bp Fleet Classic

Tehnični podatki

Delovna širina krtač	mm	510	510
Delovna širina pri sesanju	mm	850	850
Rezervoar za čisto/umazano vodo	l	70 / 75	70 / 75
Akumulator	V / Ah	24 / 105	- / -
Polnilnik	V / Hz	95-253 / 50-60	-
Dimenzije (D × Š × V)	mm	1310 × 590 × 1060	1310 × 590 × 1060
Teža	g	195	114

Oprema

Vozni pogon	■	■
Kolutna krtača	■	■
Samodejna zaustavitev vode	■	■
Prilagodljiva sila pritiska	-	-
Akumulator in polnilnik	■	-
Kataloška št.	1.161-073.0	1.161-072.0

■ Vključeno v obseg dobave.

40-LITRSKI RAZRED



BR 55/40 RS Bp Pack



BD 50/40 RS Bp Pack

Tehnični podatki

Delovna širina krtač	mm	550	508
Delovna širina pri sesanju	mm	716	691
Rezervoar za čisto/umazano vodo	l	40 / 40	40 / 40
Teoretična površinska zmogljivost	m ² /h	2350	2200
Število vrtljajev krtač	vrt/min	1200	180
Sila pritiska krtač	g/cm ²	300-315	20
Teža	kg	216	200
Mere (D × Š × V)	mm	1130 × 705 × 1543	1130 × 680 × 1543
Napetost akumulatorja	V / Ah	36 / 76	36 / 76
Napetost polnilnika	V / Hz	230 / 50-60	230 / 50-60

Oprema

Funkcija pometanja	■	-
Vozni pogon	■	■
Z akumulatorjem in polnilnikom	■	■
Sistem dveh rezervoarjev	■	■
Upognjen sesalni lok	■	■
Kataloška št.	1.533-173.0	1.533-171.0

■ Vključeno v obseg dobave.

KONFIGURIRAJTE NAPRAVO B 80 W PO SVOJIH ŽELJAH

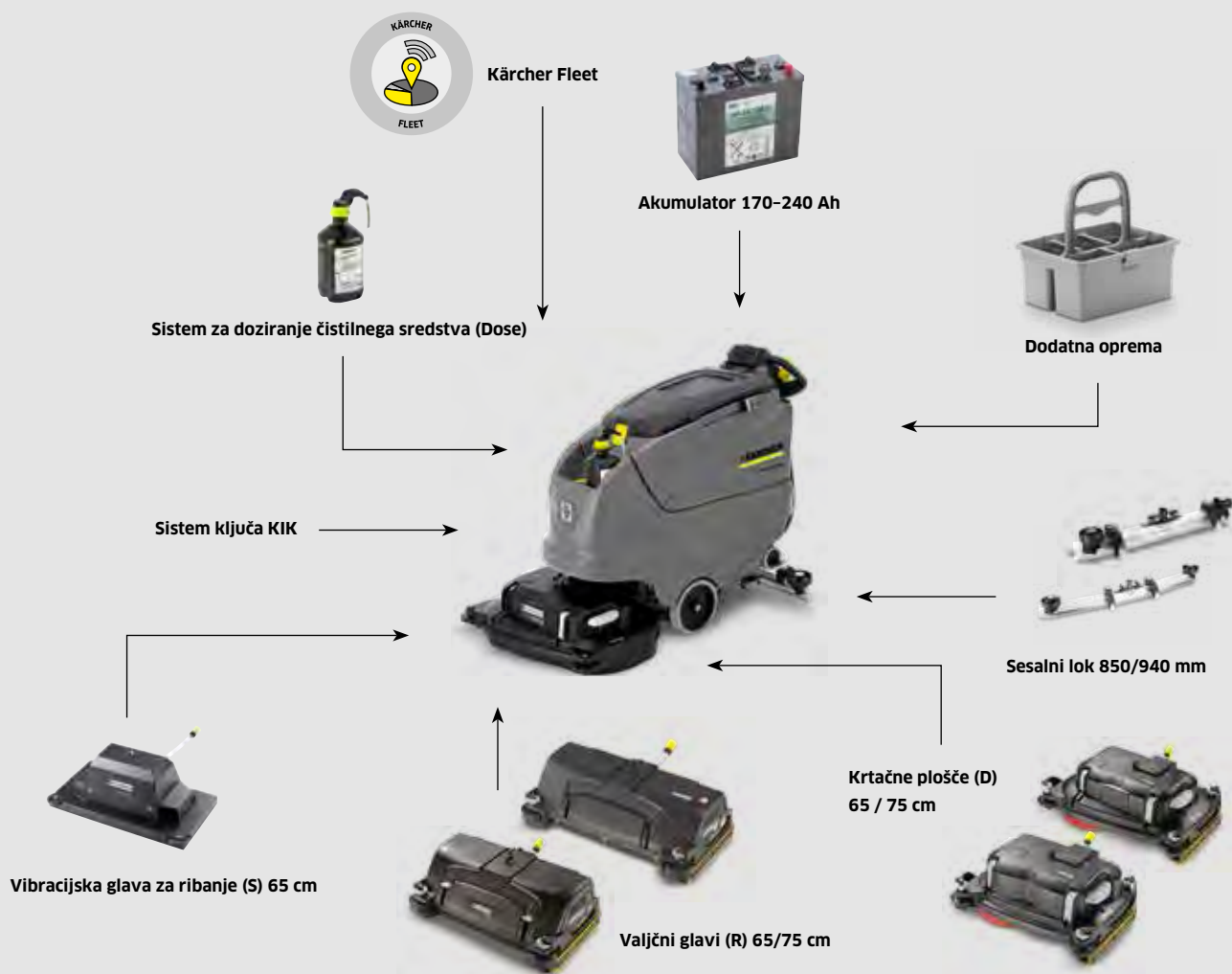

Serijska oprema

Naprave so serijsko opremljene s sistemom za izpiranje rezervoarja za preprosto čiščenje rezervoarja za umazano vodo in s samodejnim polnilnim sistemom za učinkovito in zanesljivo polnjenje rezervoarja za svežo vodo.



Sesalni lok

Glede na delovno širino sta na voljo 2 različni dolžini sesalnih lokov. Prav tako lahko izbirate med upognjnim sesalnim lokom za površine s fugami ali ravnim sesalnim lokom za gladke površine ali zahtevnejše talne razmere.

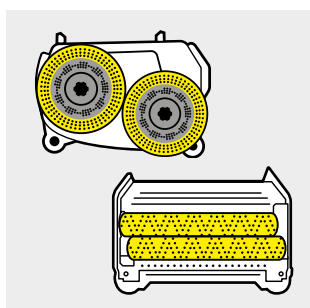

Krtačne glave

Valjčne glave (R) so še posebej primerne za strukturirana tla, globoke fuge in za odstranjevanje trdovratne umazanije. Krtačne plošče (D) pa se najbolje izkažejo na gladkih površinah.



Dodatna oprema

Za še večjo učinkovitost naprav je na voljo dodatna oprema, kot sta sistem za doziranje čistilnega sredstva (Dose) ali sistem Home-Base („Mopp“ ali „Box“).

TEHNIČNI PODATKI IN OPREMA

	B 80 W Bp				
Serijska oprema	R 75	D 75	R 65	D 65	S 65
Valjčna krtača	■	-	■	-	-
Kolutna krtača	-	■	-	■	-
KIK (Kärcherjev sistem Intelligent Key)	■	■	■	■	■
Velik barvni zaslon	■	■	■	■	■
Stopnja ecoefficiency	■	■	■	■	■
Akumulatorski pogon	■	■	■	■	■
FACT	■	-	■	-	-
Vozni pogon	■	■	■	■	■
Vgrajen polnilnik (100-240 V)	■	■	■	■	■
Nastavljiva zavora	■	■	■	■	■
Samodejen dvig krtačne glave	■	■	■	■	■
Samodejen dvig sesalnega loka	■	■	■	■	■
Električno nastavljiva sila pritiska	■	■	■	■	■
Sistem za preprosto polnjenje s čisto vodo	■	■	■	■	■
Izpiranje rezervoarja	■	■	■	■	■
Funkcija pometanja	■	-	■	-	-
Dodatna oprema					
Sistem za doziranje čistila Dose	□	□	□	□	□
Komplet Home-Base za brisalo	□	□	□	□	□
Komplet Home-Base „Box“	□	□	□	□	□
Kärcher Fleet	□	□	□	□	□
Kataloška št.	1.259-010.2	1.259-010.2	1.259-010.2	1.259-010.2	1.259-010.2

■ Vključeno v obseg dobave. □ Možna izbira.

	B 80 W Bp				
+ krtačna glava	R 75	D 75	R 65	D 65	S 65
Delovna širina krtač mm	750	750	650	650	650
Delovna širina pri sesanju mm	940	940	850	850	850
Teoretična površinska zmogljivost m ² /h	3000	3000	2600	2600	2200
Prostornina rezervoarja za čisto/umazano vodo l	80 / 80	80 / 80	80 / 80	80 / 80	80 / 80
Maks. pretok vode l/min	7	7	7	7	7
Maks. število vrtljajev vrt/min	600-1300	180	600-1300	180	2000
Teža (brez akumulatorja) kg	129	133	128	131	133
Teža s 170/180/240 Ah kg	262 / 257 / 311	261 / 256 / 310	261 / 256 / 310	264 / 259 / 313	261 / 256 / 310
Dimenzije (D × Š × V) mm	1550 × 809 × 1154	1617 × 810 × 1154	1550 × 748 × 1154	1577 × 746 × 1154	1497 × 700 × 1154
Doziranje čistil* %	0-3	0-3	0-3	0-3	0-3
Sila pritiska krtač (maks.) g/cm ²	374	28	430	32	23
Napajalna napetost naprave V	24	24	24	24	24
Napajalna napetost polnilnika V / Hz	100-240 / 50-60	100-240 / 50-60	100-240 / 50-60	100-240 / 50-60	100-240 / 50-60
Različice opreme					
Akumulator, gel, brez vzdrževanja (170, 180 ali 240 Ah)	□	□	□	□	□
Akumulator, gel, malo vzdrževanja (180 Ah)	□	□	□	□	□
Na olje odporen raven sesalni lok (850 mm), s podpornimi valji	□	□	□	□	□
Na olje odporen upognjen sesalni lok (850 mm), s podpornimi valji	□	□	□	□	□
Na olje odporen raven sesalni lok (940 mm), s podpornimi valji	□	□	□	□	□
Na olje odporen upognjen sesalni lok (940 mm), s podpornimi valji	□	□	□	□	□
Kataloška št.	1.259-010.2	1.259-010.2	1.259-010.2	1.259-010.2	1.259-010.2

* Dodatna oprema. □ Možna izbira.

KONFIGURIRAJTE NAPRAVO B 60 W PO SVOJIH ŽELJAH

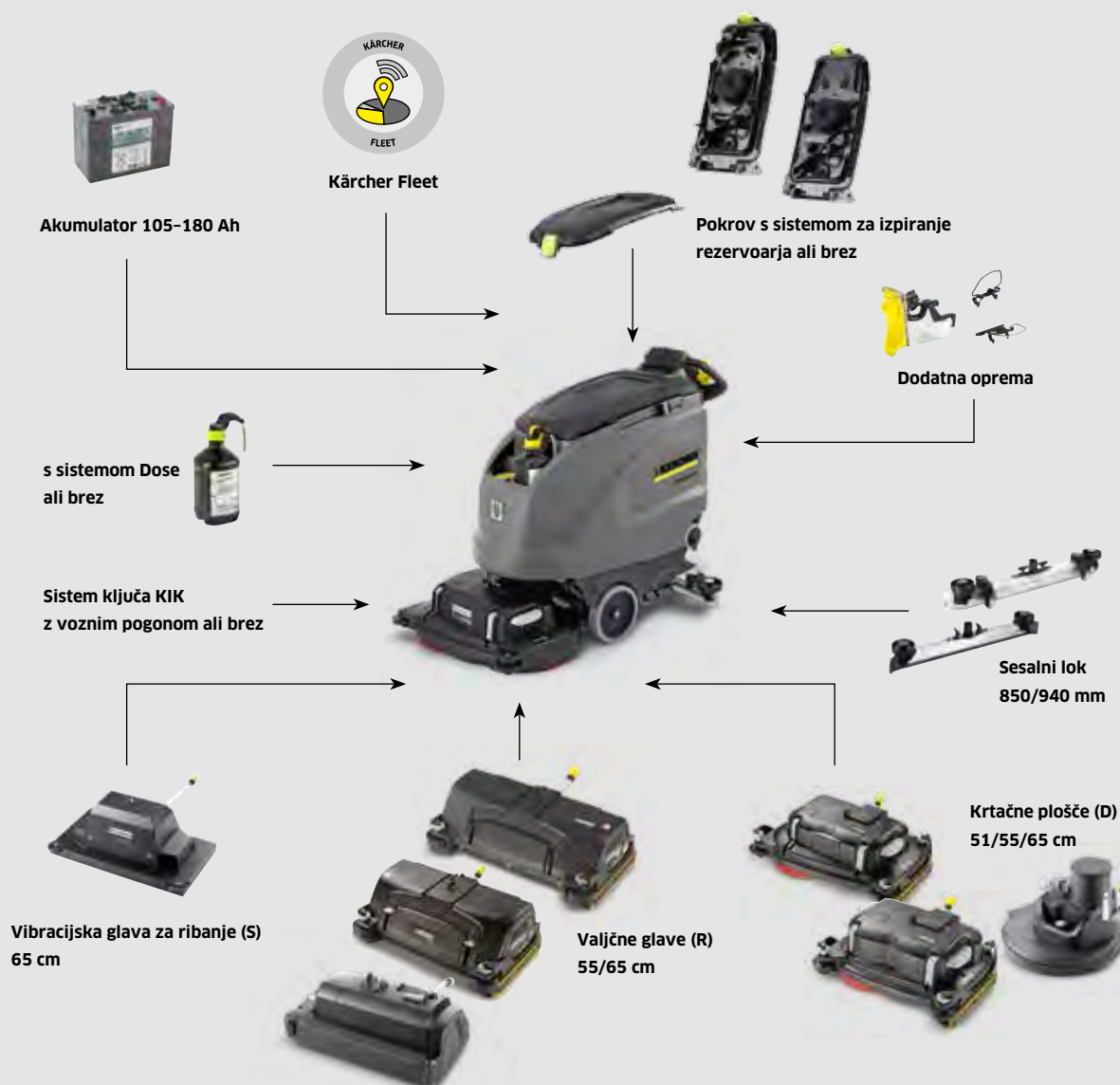

Električni ali akumulatorski pogon

Naprava B 60 W je na voljo tako v kabelski različici kot tudi z akumulatorjem. Pri modelu z električnim kablom imajo krtače svoj lasten pogon.



Druga dodatna oprema

Kärcherjevi kompleti Home-Base olajšajo prevažanje dodatnih pripomočkov.

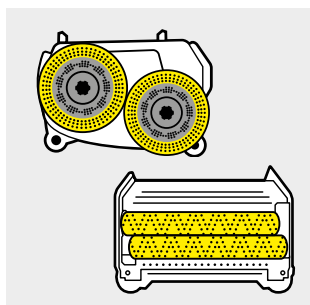

Krtačne glave

Na voljo je več različnih vrst krtačnih glav: valjčne glave (R), krtačne plošče (D) in vibracijske glave za ribanje (S).



Sesalni lok

Na voljo je več različnih širin sesalnih lokov, kar omogoča preprosto sesanje okrog ovinkov. 850 mm za delovno širino do 55 cm, 940 mm za delovno širino 65 cm.

KONFIGURACIJA PO ŽELJAH UPORABNIKA

Na voljo sta dva različna osnovna modela: B 60 W Ep za delovanje z električnim kablom in B 60 W Bp za delovanje z akumulatorjem. Poleg tega so na voljo tudi 4 čistilne glave v ploščni ali valjni izvedbi ter v različnih delovnih širinah. Prav tako lahko izbirate med dvema različnima vrstama akumulatorjev in 4 vrstami sesalnih lokov. Piko na i predstavlja privlačna dodatna oprema, kot so na primer Kärcherjev sistem za izpiranje rezervoarja, samodejno doziranje čistilnega sredstva Dose ali priročni kompleti Home-Base.

	B 60 W Ep/B 60 C Bp Classic/B 60 W Bp Classic		B 60 W Bp	
	R 55	D 51	R 65	D 65
+ krtačna glava				
Delovna širina krtač	mm	550	510	650
Delovna širina pri sesanju	mm	850	850	940
Teoretična površinska zmogljivost	m ² /h	2200	2040	2600
Prostornina rezervoarja za čisto/umazano vodo	l	60	60	60
Maks. pretok vode	l/min	3,6	3,6	3,6
Maks. število vrtljajev	vrt/min	1100	180	600-1300
Moč celotnega stroja	W	1450	1450	2100
Moč pogonskega motorja	W	-	-	300
Teža (brez akumulatorja)	kg	88,5	88,5	109
Teža s 105/170/180 Ah	kg	- / 185 / 232	- / 185 / 232	185 / 232 / 231
Dimenzije (D × Š × V)	mm	1381 × 649 × 1147	1500 × 638 × 1147	1520 × 748 × 1147
Doziranje čistil*	%	-	-	0-3
Sila pritiska	g/cm ²	170	20	265
Napajalna napetost naprave	V/Hz / V/Ah	230/50 / 24/- / 24/-	230/50 / 24/- / 24/-	24/-
Serijska oprema				
Valjčna krtača	■	-	■	-
Kolutna krtača	-	■	-	■
KIK (Kärcherjev sistem Intelligent Key)	-	-	■	■
Displej	-	-	■	■
Stopnja ecoefficiency	-	-	■	■
Omrežno delovanje	■ / - / -	■ / - / -	-	-
Akumulatorski pogon	- / ■ / ■	- / ■ / ■	■	■
FACT	-	-	■	-
Vozni pogon	- / - / ■	- / - / ■	■	■
Vgrajen polnilnik (100-240 V/50-60 Hz)	-	-	■	■
Nastavljiva sila pritiska	■ / - / -	■ / - / -	■	■
Različice opreme				
Akumulator, gel, brez vzdrževanja (105, 170 ali 180 Ah)	-	-	□	□
Akumulator, gel, malo vzdrževanja (180 Ah)	-	-	□	□
Na olje odporen raven sesalni lok (850 mm), s podpornimi valji	□	□	□	□
Na olje odporen upognjen sesalni lok (850 mm), s podpornimi valji	□	□	□	□
Na olje odporen upognjen sesalni lok (940 mm), s podpornimi valji	□	□	□	□
Na olje odporen upognjen sesalni lok (940 mm), s podpornimi valji	□	□	□	□
Dodatna oprema				
Sistem za doziranje čistila Dose	-	-	□	□
Komplet Home-Base za brisalo	□	□	□	□
Komplet Home-Base „Box“	□	□	□	□
Sistem za preprosto polnjenje s čisto vodo	□	□	□	□
Sistem za izpiranje rezervoarja	□	□	□	□
Kärcher Fleet	-	-	□	□
Kataloška št.	1.384-020.2	1.384-020.2	1.384-020.2	1.384-020.2

* Dodatna oprema ■ Vključeno v obseg dobave. □ Možna izbira.



		B 60 W Bp		
+ krtačna glava		R 55	D 55	S 65
Delovna širina krtač	mm	550	550	650
Delovna širina pri sesanju	mm	850	850	850
Teoretična površinska zmogljivost	m ² /h	2200	2200	2200
Prostornina rezervoarja za čisto/umazano vodo	l	60	60	60
Maks. pretok vode	l/min	3,6	3,6	3,6
Maks. število vrtljajev	vrt/min	600-1300	180	2000
Moč celotnega stroja	W	2100	2100	900
Moč pogonskega motorja	W	300	300	300
Teža (brez akumulatorja)	kg	109	109	115
Teža s 105/170/180 Ah	kg	185 / 232 / 231	185 / 232 / 231	191 / 248 / 243
Dimenzije (D × Š × V)	mm	1490 × 672 × 1147	1480 × 666 × 1147	1436 × 700 × 1147
Doziranje čistil*	%	0-3	0-3	0-3
Sila pritiska	g/cm ²	315	35	18
Napajalna napetost naprave	V/Hz / V/Ah	24/-	24/-	24/-
Serijska oprema				
Valjčna krtača		■	-	-
Kolutna krtača		-	■	-
KIK (Kärcherjev sistem Intelligent Key)		■	■	■
Displej		■	■	■
Stopnja ecoefficiency		■	■	■
Omrežno delovanje		-	-	-
Akumulatorski pogon		■	■	■
FACT		■	-	-
Vozni pogon		■	■	■
Vgrajen polnilnik (100-240 V/50-60 Hz)		■	■	■
Nastavljiva sila pritiska		■	■	■
Različice opreme				
Akumulator, gel, brez vzdrževanja (105, 170 ali 180 Ah)		<input type="checkbox"/>	<input type="checkbox"/>	<input type="checkbox"/>
Akumulator, gel, malo vzdrževanja (180 Ah)		<input type="checkbox"/>	<input type="checkbox"/>	<input type="checkbox"/>
Na olje odporen raven sesalni lok (850 mm), s podpornimi valji		<input type="checkbox"/>	<input type="checkbox"/>	<input type="checkbox"/>
Na olje odporen upognjen sesalni lok (850 mm), s podpornimi valji		<input type="checkbox"/>	<input type="checkbox"/>	<input type="checkbox"/>
Na olje odporen upognjen sesalni lok (940 mm), s podpornimi valji		<input type="checkbox"/>	<input type="checkbox"/>	<input type="checkbox"/>
Na olje odporen upognjen sesalni lok (940 mm), s podpornimi valji		<input type="checkbox"/>	<input type="checkbox"/>	<input type="checkbox"/>
Dodatna oprema				
Sistem za doziranje čistila Dose		<input type="checkbox"/>	<input type="checkbox"/>	<input type="checkbox"/>
Komplet Home-Base za brisalo		<input type="checkbox"/>	<input type="checkbox"/>	<input type="checkbox"/>
Komplet Home-Base „Box“		<input type="checkbox"/>	<input type="checkbox"/>	<input type="checkbox"/>
Sistem za preprosto polnjenje s čisto vodo		<input type="checkbox"/>	<input type="checkbox"/>	<input type="checkbox"/>
Sistem za izpiranje rezervoarja		<input type="checkbox"/>	<input type="checkbox"/>	<input type="checkbox"/>
Kärcher Fleet		<input type="checkbox"/>	<input type="checkbox"/>	<input type="checkbox"/>
Kataloška št.		1.384-020.2	1.384-020.2	1.384-020.2

■ Vključeno v obseg dobave. □ Možna izbira.

60-LITRSKI RAZRED



B 60 W Bp Pack Dose D 55



B 60 W Bp Pack Dose R 55

Tehnični podatki

Delovna širina krtač	mm	550	550
Delovna širina pri sesanju	mm	850	850
Teoretična površinska zmogljivost	m ² /h	2200	2200
Prostornina rezervoarja za čisto/umazano vodo	l	60 / 60	60 / 60
Število vrtljajev	vrt/min	180	600-1300

Oprema

Sesalni lok	brez	brez
Vozni pogon	z	z
Akumulator	Gel, brez vzdrževanja 170 Ah	Gel, brez vzdrževanja 170 Ah
Samodejno polnjenje	Da	Da
Sistem za čiščenje rezervoarja	Da	Da
Sistem za doziranje čistila DOSE	Da	Da
Kataloška št.	0.300-085.0	0.300-086.0



B 60 W Bp Pack Dose D 65



B 60 W Bp Pack Dose R 65

Tehnični podatki

Delovna širina krtač	mm	650	650
Delovna širina pri sesanju	mm	940	940
Teoretična površinska zmogljivost	m ² /h	2600	2600
Prostornina rezervoarja za čisto/umazano vodo	l	60 / 60	60 / 60
Število vrtljajev	vrt/min	180	600-1300

Oprema

Sesalni lok	brez	brez
Vozni pogon	z	z
Akumulator	Gel, brez vzdrževanja 170 Ah	Gel, brez vzdrževanja 170 Ah
Samodejno polnjenje	Da	Da
Sistem za čiščenje rezervoarja	Da	Da
Sistem za doziranje čistila DOSE	Da	Da
Kataloška št.	0.300-129.0	0.300-130.0

KONFIGURIRAJTE NAPRAVO B 40 W PO SVOJIH ŽELJAH

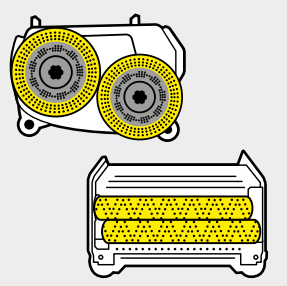

Krtačne glave

Glede na način uporabe so na voljo različne delovne širine (od 43 do 55 cm). Sistem z valji ali ploščami. Valji imajo vedno tudi funkcijo pometanja.



Električni kabel ali akumulator

Izberete lahko različice z električnim kablom ali akumulatorjem. Na voljo so različne vrste akumulatorjev. Do 3,5 ur čiščenja.



Sesalni lok

Izberate lahko med različnimi sesalnimi loki. Upognjeni ali ravni, s sesalnimi odprtini iz kavčuka ali na obrabo in olje odpornega poliuretana.



Dodatna oprema

Po želji je na voljo tudi druga oprema: oprijem, doziranje čistilnega sredstva Dose, samodejno polnjenje, držalo brisala, samodejen pršilni sistem.



KONFIGURACIJA PO ŽELJAH UPORABNIKA

Na voljo so trije različni osnovni modeli: omrežno delovanje (B 40 C Ep), akumulatorsko delovanje (B 40 C Bp) ali akumulatorsko delovanje skupaj z zmogljivim motorjem (B 40 W Bp). Priložene so tudi 4 krtačne glave v dveh delovnih širinah in v obliki plošče ali valja. Izbirate lahko med 3 vrstami akumulatorjev in 4 različnimi sesalnimi loki. Prav tako se lahko odločite za edinstveno posebno opremo, kot je na primer sistem za čiščenje notranjosti rezervoarja.

		B 40 W Bp			
+ krtačna glava		R 45	D 43	R 55	D 51
Nazivna napetost	V	24	24	24	24
Delovna širina krtač	mm	450	430	550	508
Delovna širina pri sesanju	mm	850	850	850	850
Teoretična površinska zmogljivost	m ² /h	1800	1700	2200	2000
Prostornina rezervoarja za čisto/umazano vodo	l	40 / 40	40 / 40	40 / 40	40 / 40
Maks. pretok vode	l/min	2,6	2,6	2,6	2,6
Maks. število vrtljajev	vr/min	1200	180	1200	180
Maks. moč celotnega stroja	W	1300	1300	1300	1300
Moč pogonskega motorja	W	130	130	130	130
Teža (brez akumulatorja)	kg	87	91	88	93
Teža s 70 Ah, brez vzdrževanja	kg	129	133	130	135
Teža s 105 Ah, brez vzdrževanja	kg	163	167	164	169
Teža z 80 Ah, malo vzdrževanja	kg	149	153	150	155
Dimenzije (D × Š × V)	mm	1249 × 520 × 1145	1249 × 537 × 1145	1249 × 620 × 1145	1249 × 575 × 1145
Doziranje čistil*	%	0-3	0-3	0-3	0-3
Sila pritiska	g/cm ²	160	50	140	30
Serijska oprema					
Valjčna krtača		■	-	■	-
Kolutna krtača		-	■	-	■
KIK (Kärcherjev sistem Intelligent Key)		■	■	■	■
Displej		■	■	■	■
Omrežno delovanje		-	-	-	-
Akumulatorski pogon		■	■	■	■
FACT		■	-	■	-
Vozni pogon		■	■	■	■
Polnilnik na napravi		■	■	■	■
Različice opreme					
Akumulator, gel, brez vzdrževanja (70 Ah)		□	□	□	□
Akumulator, gel, brez vzdrževanja (105 Ah)		□	□	□	□
Akumulator, mokre celice, malo vzdrževanja (80 Ah)		□	□	□	□
Raven sesalni lok, sesalna odprtina iz naravnega kavčuka		□	□	□	□
Upognjen sesalni lok, sesalna odprtina iz naravnega kavčuka		□	□	□	□
Raven sesalni lok s podpornimi valji, na olje odporne sesalne odprtine		□	□	□	□
Upognjen sesalni lok s podpornimi valji, na olje odporne sesalne odprtine		□	□	□	□
Dodatna oprema					
Sistem za doziranje čistila Dose		□	□	□	□
Komplet Home-Base za brisalo		□	□	□	□
Komplet Home-Base „Box“		□	□	□	□
Sistem za preprosto polnjenje s čisto vodo		□	□	□	□
Sistem za izpiranje rezervoarja		□	□	□	□
Kataloška št.		1.533-210.2	1.533-210.2	1.533-210.2	1.533-210.2

* Dodatna oprema ■ Vključeno v obseg dobave. □ Možna izbira.



B 40 C Bp / Classic

R 45	D 43	R 55	D 51
24	24	24	24
450	430	550	508
850	850	850	850
1800	1700	2200	2000
40 / 40	40 / 40	40 / 40	40 / 40
2,6	2,6	2,6	2,6
1200	180	1200	180
1100	1100	1100	1100
-	-	-	-
80	84	81	86
122	126	123	128
156	160	157	162
142	146	143	148
1249 × 520 × 1145	1249 × 537 × 1145	1249 × 620 × 1145	1249 × 575 × 1145
0-3 / -	0-3 / -	0-3 / -	0-3 / -
160	50	140	30
■	-	■	-
-	■	-	■
■ / -	■ / -	■ / -	■ / -
■	■	■	■
-	-	-	-
■	■	■	■
■ / -	-	■ / -	-
-	-	-	-
■ / -	■ / -	■ / -	■ / -
□	□	□	□
□	□	□	□
□	□	□	□
□	□	□	□
□	□	□	□
□	□	□	□
□	□	□	□
□ / -	□ / -	□ / -	□ / -
□	□	□	□
□	□	□	□
□	□	□	□
□	□	□	□
1.533-210.2	1.533-210.2	1.533-210.2	1.533-210.2

B 40 C Ep

R 45	D 43	R 55	D 51
230-240	230-240	230-240	230-240
450	430	550	508
850	850	850	850
1800	1700	2200	2000
40 / 40	40 / 40	40 / 40	40 / 40
2,6	2,6	2,6	2,6
1100	180	1100	180
1300	1300	1300	1300
-	-	-	-
76	77	77	79
-	-	-	-
-	-	-	-
-	-	-	-
1249 × 520 × 1145	1249 × 537 × 1145	1249 × 620 × 1145	1249 × 575 × 1145
-	-	-	-
190	26	170	20
■	-	■	-
-	■	-	■
-	-	-	-
-	-	-	-
■	■	■	■
-	-	-	-
-	-	-	-
-	-	-	-
-	-	-	-
-	-	-	-
-	-	-	-
-	-	-	-
-	-	-	-
-	-	-	-
-	-	-	-
-	-	-	-
-	-	-	-
1.533-210.2	1.533-210.2	1.533-210.2	1.533-210.2

POLIRNI/POLIRNO-SESALNI STROJI

40-LITRSKI RAZRED



NOVO



B 40 W Bp Pack Dose Fleet R 55



B 40 W Bp Pack Dose Fleet D 51

Tehnični podatki

Delovna širina krtač	mm	550	508
Delovna širina pri sesanju	mm	850	850
Teoretična površinska zmogljivost	m ² /h	2200	2000
Prostornina rezervoarja za čisto/umazano vodo	l	40 / 40	40 / 40
Število vrtljajev	vrt/min	600-1200	180

Oprema

Sesalni lok	brez	brez
Vozni pogon	z	z
Akumulator	Gel, brez vzdrževanja 105 Ah	Gel, brez vzdrževanja 105 Ah
Samodejno polnjenje	Da	Da
Sistem za čiščenje rezervoarja	Da	Da
Sistem za doziranje čistila DOSE	Da	Da

Kataloška št. 0.300-255.0

0.300-256.0



B 40 W Bp Pack Dose R 55



B 40 W Bp Pack Dose D 51

Tehnični podatki

Delovna širina krtač	mm	550	508
Delovna širina pri sesanju	mm	850	850
Teoretična površinska zmogljivost	m ² /h	2200	2000
Prostornina rezervoarja za čisto/umazano vodo	l	40 / 40	40 / 40
Število vrtljajev	vrt/min	600-1200	180

Oprema

Sesalni lok	850 mm, raven z valji	850 mm, raven z valji
Vozni pogon	z	z
Akumulator	Gel, brez vzdrževanja 105 Ah	Gel, brez vzdrževanja 105 Ah
Samodejno polnjenje	Da	Da
Sistem za čiščenje rezervoarja	Da	Da
Sistem za doziranje čistila DOSE	Da	Da

Kataloška št. 9.502-333.0

9.502-334.0

40-LITRSKI RAZRED



B 40 C Bp Pack R 45



B 40 C Bp Pack D 43

Tehnični podatki

Delovna širina krtač	mm	450	430
Delovna širina pri sesanju	mm	850	850
Teoretična površinska zmogljivost	m ² /h	1800	1700
Prostornina rezervoarja za čisto/umazano vodo	l	40 / 40	40 / 40
Število vrtljajev krtač	vrt/min	1200	180

Oprema

Sesalni lok		850 mm, raven z valji	850 mm, raven z valji
Vozni pogon		brez	brez
Akumulator		Gel, brez vzdrževanja 76 Ah	Gel, brez vzdrževanja 76 Ah
Samodejno polnjenje		Da	Da
Sistem za čiščenje rezervoarja		brez	brez
Katalogška št.		9.502-335.0	9.502-336.0



B 40 C Ep D 43



B 40 C Ep R 45

Tehnični podatki

Delovna širina krtač	mm	430	450
Delovna širina pri sesanju	mm	850	850
Teoretična površinska zmogljivost	m ² /h	1700	1800
Prostornina rezervoarja za čisto/umazano vodo	l	40 / 40	40 / 40
Število vrtljajev	vrt/min	180	1100

Oprema

Sesalni lok		850 mm, raven z valji	850 mm, raven z valji
Vozni pogon		brez	brez
Nazivna napetost	V	230-240	230-240
Samodejno polnjenje		Da	Da
Sistem za čiščenje rezervoarja		brez	brez
Sistem za doziranje čistila DOSE		brez	brez
Katalogška št.		0.300-011.0	0.300-010.0

25 DO 35-LITRSKI RAZRED



BD 43/25 C Bp Pack



BD 43/35 C Ep

Tehnični podatki

Delovna širina krtač	mm	430	430
Delovna širina pri sesanju	mm	850	850
Rezervoar za čisto/umazano vodo	l	25 / 25	35 / 35
Maks. zmogljivost	m ² /h	1720	1720
Zmogljivost sesanja	W	1100	1100
Sila pritiska krtač	g/cm ²	30-40	30-40
Število vrtljajev krtač	vrt/min	180	180
Omrežna napetost	V	-	230
Frekvenca	Hz	-	50
Napetost polnilnika	V / Hz	230 / 50-60	-
Napetost akumulatorja	V	24 / 76	-
Teža	kg	107	48
Mere (D × Š × V)	mm	1315 × 680 × 1195	1315 × 680 × 1195

Oprema

Kolutna krtača	■	■
Sistem dveh rezervoarjev	■	■
Omrežno delovanje	-	■
Z akumulatorjem in polnilnikom	■	-
Prilagodljiva sila pritiska	-	-
Transportna kolesca	-	-
Kataloška št.	1.515-403.0	1.515-401.0

■ Vključeno v obseg dobave.

10 DO 22-LITRSKI RAZRED

NOVO



BR 45/22 C Bp Pack



BR 40/10 C Adv

Tehnični podatki

Delovna širina krtač	mm	450	400
Delovna širina pri sesanju	mm	550	400
Maks. zmogljivost	m ² /h	1800	400
Zmogljivost sesanja	W	-	2710
Rezervoar za čisto/umazano vodo	l	22 / 22	10 / 10
Število vrtljajev krtač	vrt/min	650-1000	1100
Omrežna napetost	V	-	220-240
Frekvenca	Hz	-	50
Teža	kg	48	30
Mere (D × Š × V)	mm	920 × 550 × 1115	520 × 470 × 380

Oprema

Valjčna krtača	■	■
Kolutna krtača	-	-
Sistem dveh rezervoarjev	■	■
Omrežno delovanje	-	■
Z akumulatorjem in polnilnikom	■	■
Prilagodljiva sila pritiska	■	-
Transportna kolesca	-	■
Kataloška št.	1.783-460.0	1.783-311.0

■ Vključeno v obseg dobave.

4-LITRSKI RAZRED

BR 30/4 C Bp Pack

BR 30/4 C Adv
NOVO

BD 30/4 C Bp Pack

Tehnični podatki

Delovna širina krtač	mm	300	300	280
Delovna širina pri sesanju	mm	300	300	325
Zmogljivost sesanja	W	550	820	240
Rezervoar za čisto/umazano vodo	l	4 / 4	4 / 4	3 / 4
Število vrtljajev krtač	vrt/min	1270	1450	150
Maks. zmogljivost	m ² /h	200	200	900
Omrežna napetost	V	-	220-240	100-240
Frekvenca	Hz	-	50-60	50-60
Teža	kg	14,4	12,4	20
Mere (D × Š × V)	mm	390 × 335 × 1180	390 × 335 × 1180	555 × 375 × 1050

Oprema

Valjčna krtača	■	■	-
Kolutna krtača	-	-	■
Sistem dveh rezervoarjev	■	■	■
Omrežno delovanje	-	■	-
Ročno odsesavanje	-	■	-
Valj iz mikrovlagen	-	■	-
Transportna kolesca	■	■	■
Akumulatorski pogon	■	-	■
Kataloška št.		1.783-225.0	1.783-213.0
			1.783-230.0

■ Vključeno v obseg dobave.

POLIRNI STROJ

BRS 40/1000 C

Tehnični podatki

Delovna širina	mm	400
Delovna višina	mm	135
Teoretična površinska zmogljivost	m ² /h	450
Zmogljivost sesanja	W	2100
Število vrtljajev krtač	vrt/min	1000
Napetost	V	220-240
Frekvenca	Hz	50
Teža	kg	27
Mere (D × Š × V)	mm	520 × 470 × 250

Oprema

Omrežno delovanje	■	
Rezervoar	l	10
Valjčna krtača	2	
Transportna kolesca	■	
Kataloška št.		1.783-330.0

■ Vključeno v obseg dobave.

STROJI Z ENO PLOŠČO



BDS 51/180 C Adv



BDS 43/180 C Adv



BDS 33/180 C Adv

Tehnični podatki

Delovna širina krtač	mm	508	432	330
Zmogljivost sesanja	W	1000	850	700
Sila pritiska krtač	g/cm ²	25	38	47
Število vrtljajev krtač	vrt/min	180	180	180
Napetost	V	220-240	220-240	220-240
Frekvenca	Hz	50	50	50
Teža	kg	45	43	31
Mere (D × Š × V)	mm	700 × 510 × 1180	660 × 430 × 1180	500 × 356 × 1180

Oprema

Rezervoar po želji	l	10	10	8
Kataloška št.		1.291-227.0	1.291-226.0	1.291-220.0



BDS 43/Duo C Adv



BDS 43/180 C

Tehnični podatki

Delovna širina krtač	mm	432	432
Zmogljivost sesanja	W	1560	1400
Sila pritiska krtač	g/cm ²	45	38
Število vrtljajev krtač	vrt/min	150-300	180
Napetost	V	220-240	230
Frekvenca	Hz	50	50
Teža	kg	47	43
Mere (D × Š × V)	mm	660 × 430 × 1180	660 × 430 × 1180

Oprema

Rezervoar po želji	l	10	10
Kataloška št.		1.291-223.0	1.291-228.0

ČISTILNIKI STOPNIC



BR 47/35 Esc



BR 45/10 Esc

Tehnični podatki

Delovna širina krtač	mm	470	450
Delovna širina pri sesanju	mm	470	450
Rezervoar za čisto/umazano vodo	l	35 / 35	-
Prostornina posode		-	10
Število vrtljajev krtač	vrt/min	870-1090	290
Količina vode	l/h	60	-
Tlak	bar	4-7	-
Napetost	V	220-240	220-240
Frekvenca	Hz	50-60	50
Teža	kg	90	44
Mere (D × Š × V)	mm	1200 × 670 × 1100	880 × 460 × 220

Oprema

Krtača za čiščenje	■	■
Vpenjalne krtače	■	-
Kataloška št.	1.310-109.0	1.310-121.0

■ Vključeno v obseg dobave.

KOMPAKTNI RAZRED



BD 17/5 C

Tehnični podatki

Delovna širina	mm	170 / 200
Delovna višina	mm	330
Število vrtljajev krtač	vrt/min	0-470
Napetost	V	220-230
Frekvenca	Hz	50-60
Teža	kg	5
Mere (D × Š × V)	mm	360 × 180 × 330

Oprema

Kolutna krtača	-	
Pogonski krožnik	-	
Nastavljiva hitrost krtač	■	
Kolesa	■	
Rezervoar	l	-
Vodilo	-	
Kataloška št.	1.737-105.0	

■ Vključeno v obseg dobave.

KOMPAKTNI RAZRED



BDP 50/1500 C

Tehnični podatki

Delovna širina pri sesanju	mm	560
Delovna širina polirnih blazin	mm	508
Teoretična površinska zmogljivost	m ² /h	900
Število vrtljajev krtač	vrt/min	1500
Teža	kg	34,5
Mere (D × Š × V)	mm	760 × 550 × 1250
Napetost	V	230
Frekvenca	Hz	50

Oprema

Pogonski krožnik osrednjo blokado	■
Odsesavanje prahu	■
Kataloška št.	1.291-141.0
■ Vključeno v obseg dobave.	



VSEOBSEGAJOČA PONUDBA ZA ČIŠČENJE TRDIH POVRŠIN.

Tla stavb imajo več različnih nalog: niso le osnova vsakega prostora, ampak tudi paša za oči in statusni simbol, zaradi česar jim je treba posvetiti prav posebno pozornost. To velja tako za izbiro materiala kot tudi za čiščenje in nego. Vsaka tla imajo namreč posebne zahteve, ki jih je treba upoštevati. Da bodo vaša tla kar najdlje ostala lepa in nepoškodovana, potrebujete veliko znanja, prave čistilne naprave, ustrezno dodatno opremo in primerna čistilna sredstva. Z veseljem vam svetujemo.

















	Krtača	Polirna blazina	Valj iz mikrovlaknen	Krtača	Polirna blazina	Polirna blazina iz mikrovlaknen	Polirna blazina	Priloga za- čistilna sredstva
Temeljno čiščenje								
Linolej	■	■		■	■			RM 754
PVC, vinil, prevleke iz umetne smole	■ ■	■		■	■			RM 752/754
Temen marmor, granit, teraco, gladko brušen	■	■		■	■			RM 752/754 ¹⁾
Svetel/beli marmor	■			■				RM 752/754 ¹⁾
Granit, porfir, tla s kamenčki, strukturirano	■							RM 752
Ploščice, klinker, glazirano	■ ■	■		■	■			RM 752/751 ²⁾
Gladek kamen	■ ■	■	■	■	■	□		RM 743/753
Gumijasta talna obloga z izboklinami	■							RM 754
Preproga	■			□				RM 768/768 OA
Vzdrževalno čiščenje								
Linolej	■	■	■	■	■	□	■	RM 746/780/754/756
PVC, vinil, prevleke iz umetne smole	■	■	■	■	■	□	■	RM 746/780/754/756
Marmor, granit, teraco, gladko brušen	■	■	■	■	■	□	■	RM 746/755/780/756
Granit, porfir, tla s kamenčki, strukturirano	■	■	■	■	■	□	■	RM 746/755/780/756
Ploščice, klinker, glazirano	■	■	■	■	■	□	■	RM 730/746/780/756
Gladek kamen	■	■	■	■	■	□	■	RM 743/753/756
Gumijasta talna obloga z izboklinami	■							RM 780/756
Diamantni sistem za čiščenje								
Prevleke iz umetne smole, PUR					□ ■ ■ ⁴⁾			RM 746/755/780
Marmor, granit, teraco, travertin, brušen					□ ■ ■ ⁴⁾			RM 730/746/755/780
Poliranje								
Linolej	□	■		□ ■	■ ■			RM 748
PVC, vinil, prevleke iz umetne smole	□	■		□ ■	■ ■			RM 748
Marmor, granit, teraco, gladko brušen	□	■		□ ■	□ ■ ■			RM 748
Parket, lakiran	□	■		□	■ ■			RM 748
Gumijasta talna obloga z izboklinami	□			□				RM 748
Terakota	□			■				
Vmesno čiščenje								
Preproga						□		RM 768/768 OA
Kristaliziranje								
Marmor, teraco in druge talne obloge z vsebnostjo apnenca	■ ■				■			RM 749/775 ³⁾
Sanacija zaščitnega sloja								
Premazi		■					■	RM 755 ES/754
Barve polirnih blazin in krtač								
□ bela ■ bež ■ naravna ■ rumena ■ modra ■ zelena ■ rdeča ■ črna □ modra/bela (mikrovlakna) ■ oranžna □ diamant: bela, rumena, zelena ■ vijolična: Polirna blazina SP, vijolična								







¹⁾ Pri sijočem marmorju (alkalnost < pH 11). ²⁾ Za odstranjevanje cementnih oblog. ³⁾ Samo ploščna tehnologija. ⁴⁾ Diamantna polirna blazina



Glede na področje uporabe so na voljo različne krtačne glave R (valji), D (plošče) ali S (vibracijska tehnika). Za gladka, rahlo umazana tla priporočamo krtačne plošče. Za trdovratno umazanijo ali strukturirane površine so posebej primerne valjne glave, ki so opremljene tudi s smetišnico. Tako postane polirno-sesalni stroj vsestranski strokovnjak, saj lahko istočasno pometa, polira in sesa. Nekaj posebnega je tudi čistilna glava S, s katero je mogoče s tal zelo učinkovito odstraniti premaz. Menjava krtačnih glav je povsem preprosta.

Opis izdelka	Sestava	Barva	Velikost	Kol.	Vsebina na kol.	Št.	Katalogška št.
Polirne blazine Super							
	Polirna blazina Super Brez zrnatosti, za poliranje tal	zelo mehka	bela	Ø 330/88 mm	1 kos	1 kos	5 3.337-174.0
			bela	Ø 430/88 mm	1 kos	1 kos	5 3.336-264.0
			bela	Ø 500/88 mm	1 kos	1 kos	5 3.336-276.0
	Polirna blazina Super Z nežno zrnatostjo, za poliranje tal	mehka	bež	Ø 255/88 mm	1 kos	1 kos	5 3.337-161.0
			bež	Ø 330/88 mm	1 kos	1 kos	5 3.337-169.0
			bež	Ø 430/88 mm	1 kos	1 kos	5 3.336-265.0
			bež	Ø 460/88 mm	1 kos	1 kos	5 3.337-187.0
			bež	Ø 508/88 mm	1 kart.	5 kosov	6.369-468.0
	Polirna blazina Super Z naravnimi vlakni, za poliranje, odlična za odstranjevanje sledi čevljev	mehka	bež/naravna	Ø 430/88 mm	1 kart.	5 kosov	6.371-149.0
			bež/naravna	Ø 500/88 mm	1 kart.	5 kosov	6.371-146.0
	Polirna blazina Super Odlična za temeljno čiščenje talnih oblog iz linoleja	mehka	modra	Ø 330/88 mm	1 kos	1 kos	5 3.337-175.0
			modra	Ø 410/88 mm	1 kos	1 kos	5 3.337-186.0
			modra	Ø 430/88 mm	1 kos	1 kos	5 3.336-270.0
			modra	Ø 530/88 mm	1 kos	1 kos	5 3.337-218.0
	Polirna blazina Super Z zelo finimi brusilnimi zrni, kot nalašč za sanacijo zaščitnega sloja	srednje mehka	siva	Ø 330/88 mm	1 kos	1 kos	5 3.337-173.0
			siva	Ø 410/88 mm	1 kos	1 kos	5 3.337-181.0
			siva	Ø 430/88 mm	1 kos	1 kos	5 3.336-269.0
			siva	Ø 460/88 mm	1 kos	1 kos	5 3.337-191.0
	Polirna blazina Super Za čiščenje vseh vrst tal	srednje mehka	rdeča	Ø 220/88 mm	1 kos	1 kos	5 3.337-157.0
			rdeča	Ø 255/88 mm	1 kos	1 kos	5 3.337-162.0
			rdeča	Ø 265/88 mm	1 kos	1 kos	5 3.337-203.0
			rdeča	Ø 280/88 mm	1 kos	1 kos	5 3.337-166.0
			rdeča	Ø 305/88 mm	1 kos	1 kos	5 3.337-212.0
			rdeča	Ø 330/88 mm	1 kos	1 kos	5 3.337-170.0
			rdeča	Ø 360/88 mm	1 kos	1 kos	5 3.337-176.0
			rdeča	Ø 380/88 mm	1 kos	1 kos	5 3.336-258.0
			rdeča	Ø 410/88 mm	1 kos	1 kos	5 3.337-182.0
			rdeča	Ø 430/88 mm	1 kos	1 kos	5 3.336-266.0
			rdeča	Ø 460/88 mm	1 kos	1 kos	5 3.337-188.0
			rdeča	Ø 480/88 mm	1 kos	1 kos	5 3.337-193.0
			rdeča	Ø 500/88 mm	1 kos	1 kos	5 3.337-208.0
			rdeča	Ø 508/88 mm	1 kart.	5 kosov	6.369-079.0
	rdeča	Ø 530/88 mm	1 kos	1 kos	5 3.337-217.0		
	Polirna blazina Super Za čiščenje zelo umazanih tal in za temeljno čiščenje	srednje trda	zelena	Ø 220/88 mm	1 kos	1 kos	5 3.337-158.0
			zelena	Ø 255/88 mm	1 kos	1 kos	5 3.337-163.0
			zelena	Ø 265/88 mm	1 kos	1 kos	5 3.337-204.0
			zelena	Ø 280/88 mm	1 kos	1 kos	5 3.337-167.0
			zelena	Ø 307/88 mm	1 kos	1 kos	5 3.337-214.0
			zelena	Ø 330/88 mm	1 kos	1 kos	5 3.337-171.0
			zelena	Ø 360/88 mm	1 kos	1 kos	5 3.337-177.0
			zelena	Ø 380/88 mm	1 kos	1 kos	5 3.336-259.0
			zelena	Ø 410/88 mm	1 kos	1 kos	5 3.337-183.0
			zelena	Ø 430/88 mm	1 kos	1 kos	5 3.336-267.0
			zelena	Ø 460/88 mm	1 kos	1 kos	5 3.337-189.0
			zelena	Ø 500/88 mm	1 kos	1 kos	5 3.337-209.0
			zelena	Ø 508/88 mm	1 kart.	5 kosov	6.369-078.0
	zelena	Ø 530/88 mm	1 kos	1 kos	5 3.337-219.0		

Opis izdelka	Sestava	Barva	Velikost	Kol.	Vsebina		
					na kol.	Št.	Kataloška št.
 Polirna blazina Super Za hitro sušenje in odstranjevanje starih premazov s pršenjem	trda	rjava	Ø 410/88 mm	1 kos	1 kos	5	3.337-185.0
		rjava	Ø 430/88 mm	1 kos	1 kos	5	3.336-283.0
 Polirna blazina Super Za trdovratno umazanijo in temeljno čiščenje	zelo trda	črna	Ø 220/88 mm	1 kos	1 kos	5	3.337-159.0
		črna	Ø 255/88 mm	1 kos	1 kos	5	3.337-164.0
		črna	Ø 307/88 mm	1 kos	1 kos	5	3.337-215.0
		črna	Ø 330/88 mm	1 kos	1 kos	5	3.337-172.0
		črna	Ø 360/88 mm	1 kos	1 kos	5	3.337-178.0
		črna	Ø 380/88 mm	1 kos	1 kos	5	3.336-260.0
		črna	Ø 410/88 mm	1 kos	1 kos	5	3.337-184.0
		črna	Ø 430/88 mm	1 kos	1 kos	5	3.336-268.0
		črna	Ø 460/88 mm	1 kos	1 kos	5	3.337-190.0
		črna	Ø 500/88 mm	1 kos	1 kos	5	3.337-210.0
črna	Ø 508/88 mm	1 kart.	5 kosov	50	6.369-077.0		
črna	Ø 530/88 mm	1 kos	1 kos	5	3.337-220.0		
Polirne blazine ECO Super							
 Polirna blazina ECO Super Brez zrnatosti, za poliranje tal	zelo mehka	bela	Ø 380/88 mm	1 kart	5 kosov	50	3.345-772.0
		bela	Ø 430/88 mm	1 kart	5 kosov	50	3.336-289.0
 Polirna blazina ECO Super Odlična za temeljno čiščenje talnih oblog iz linoleja	mehka	modra	Ø 430/88 mm	1 kart.	5 kosov	50	3.336-291.0
 Polirna blazina ECO Super Za čiščenje vseh vrst tal	srednje mehka	rdeča	Ø 430/88 mm	1 kart.	5 kosov	50	3.336-290.0
 Polirna blazina ECO Super Za čiščenje zelo umazanih tal in za temeljno čiščenje	srednje trda	zelena	Ø 430/88 mm	1 kart.	5 kosov	50	3.336-292.0
 Polirna blazina ECO Super Za hitro sušenje in odstranjevanje starih premazov s pršenjem	trda	rjava	Ø 430/88 mm	1 kart.	5 kosov	50	3.336-294.0
 Polirna blazina ECO Super Za trdovratno umazanijo in temeljno čiščenje	zelo trda	črna	Ø 430/88 mm	1 kart.	5 kosov	50	3.336-293.0
Blazina za suho poliranje							
 Blazina za suho poliranje Za suho brušenje		mahagoni	Ø 410/88 mm	1 kos	1 kos	10	3.336-284.0
		mahagoni	Ø 430/88 mm	1 kos	1 kos	10	3.336-285.0

Opis izdelka	Sestava	Barva	Velikost	Kol.	Vsebina na kol.	Št.	Kataloška št.
Polirne blazine Melamin Combo							
	Polirna blazina Melamin Combo						
	S profilno strukturo za globinsko čiščenje, primerne so za gladko kamenje, umetno kamenje, naravno kamenje, terakoto, beton s prevleko in strukturirane varnostne ploščice		siva/bela	Ø 330/85 mm	1 kos	1 kos	5 3.345-899.0
			siva/bela	Ø 430/88 mm	1 kos	1 kos	5 3.336-295.0
			siva/bela	Ø 508/88 mm	1 kos	1 kos	5 3.345-473.0
		siva/bela	Ø 250x115 mm	1 kos	1 kos	5 3.345-900.0	
Polirne blazine Highspeed							
	Polirna blazina Highspeed		mehka	naravno, medium	Ø 430/120 mm	1 kos	1 kos 5 3.336-262.0
	Kot nalašč za stroje z eno ploščo, omogočajo visoko število vrtljajev na minuto (350 do 3000 vrt/min), ob trenju nastaja malo toplote, primerna za vse vrste tal		srednje mehka	rdeča	Ø 430/120 mm	1 kos	1 kos 5 3.336-263.0
			zelo svetleča	svetlo modra	Ø 430/120 mm	1 kos	1 kos 5 3.336-273.0
			zelo svetleča	svetlo modra	Ø 460/120 mm	1 kos	1 kos 5 3.336-281.0
			zelo svetleča	svetlo modra	Ø 510/120 mm	1 kos	1 kos 5 3.336-279.0
Polirne blazine Ultra Highspeed							
	Polirna blazina Ultra Highspeed		mehka	rumena	Ø 430/120 mm	1 kos	1 kos 5 3.336-271.0
	Kot nalašč za stroje z eno ploščo, omogočajo visoko število vrtljajev na minuto (350 do 3000 vrt/min), ob trenju nastaja malo toplote, primerna za vse vrste tal		mehka	rumena	Ø 500/120 mm	1 kos	1 kos 5 3.336-278.0
			srednje mehka	rdeča	Ø 430/120 mm	1 kos	1 kos 5 3.336-272.0
			srednje mehka	rdeča	Ø 500/120 mm	1 kos	1 kos 5 3.336-277.0
			zelo svetleča	svetlo modra	Ø 430/120 mm	1 kos	1 kos 5 3.336-273.0
			zelo svetleča	svetlo modra	Ø 460/120 mm	1 kos	1 kos 5 3.336-281.0
			zelo svetleča	svetlo modra	Ø 510/120 mm	1 kos	1 kos 5 3.336-279.0
Polirne blazine iz mikrovlakn							
	Aktivne polirne blazine						
	Polirne blazine iz aktivnih vlaken za vse vodoodporne talne obloge, bela mikrovlakna/poliester z abrazivnimi krtačnimi trakovi iz poliamida in s sprejemalom na hrbtnem delu		siva/bela	Ø 220/88 mm	1 kos	1 kos	5 3.336-296.0
			modra/bela	Ø 255/88 mm	1 kos	1 kos	5 3.336-297.0
			bela	Ø 280/88 mm	1 kart.	5 kosov	6.369-120.0
			modra/bela	Ø 307/88 mm	1 kos	1 kos	5 3.336-298.0
			modra/bela	Ø 330/88 mm	1 kos	1 kos	5 3.336-299.0
			siva/bela	Ø 360/88 mm	1 kos	1 kos	5 3.336-300.0
			siva/bela	Ø 380/88 mm	1 kos	1 kos	5 3.336-301.0
			siva/bela	Ø 410/88 mm	1 kos	1 kos	5 3.336-302.0
			modra/bela	Ø 430/88 mm	1 kos	1 kos	5 3.336-303.0
			modra/bela	Ø 460/88 mm	1 kos	1 kos	5 3.336-305.0
			bela	Ø 508/88 mm	1 kart.	5 kosov	6.371-271.0
			modra/bela	Ø 530/88 mm	1 kos	1 kos	5 3.336-304.0
Diamantne polirne blazine							
	Diamantna polirna blazina		finna	zelena	Ø 160 mm	1 kart.	5 kosov 6.371-241.0
	Za poliranje zelo svetlečih talnih oblog in za hitro poliranje teraca in površin iz naravnega kamna, za vzdrževalno čiščenje po uporabi belih in rumenih polirnih blazin			zelena	Ø 280 mm	1 kart.	5 kosov 6.371-233.0
				zelena	Ø 356 mm	1 kart.	5 kosov 6.371-235.0
				zelena	Ø 385 mm	1 kart.	5 kosov 6.371-236.0
				zelena	Ø 432 mm	1 kart.	5 kosov 6.371-238.0
				zelena	Ø 457 mm	1 kart.	5 kosov 6.371-239.0
				zelena	Ø 508 mm	1 kart.	5 kosov 6.371-240.0
	Diamantna polirna blazina		srednja	rumena	Ø 160 mm	1 kart.	5 kosov 6.371-243.0
	Za grobo čiščenje/sanacijo, odstrani manjše praske in tako ustvari še bolj homogeno in bleščečo površino, pripravi površino za zeleno diamantno polirno blazino, kot blazina za kristalizacijo, ki poskrbi za neverjeten lesk			rumena	Ø 280 mm	1 kart.	5 kosov 6.371-247.0
				rumena	Ø 356 mm	1 kart.	5 kosov 6.371-251.0
				rumena	Ø 385 mm	1 kart.	5 kosov 6.371-253.0
				rumena	Ø 432 mm	1 kart.	5 kosov 6.371-257.0
				rumena	Ø 457 mm	1 kart.	5 kosov 6.371-259.0
	Diamantna polirna blazina		Grobo	bela	Ø 160 mm	1 kart.	5 kosov 6.371-242.0
	Za grobo čiščenje/sanacijo, odstrani manjše praske in poskrbi za čisto, svilnato površino, pripravi tla za rumeno polirno blazino, blazina za osnovno kristalizacijo.			bela	Ø 280 mm	1 kart.	5 kosov 6.371-246.0
				bela	Ø 356 mm	1 kart.	5 kosov 6.371-250.0
				bela	Ø 385 mm	1 kart.	5 kosov 6.371-252.0
				bela	Ø 432 mm	1 kart.	5 kosov 6.371-256.0
				bela	Ø 457 mm	1 kart.	5 kosov 6.371-258.0
				bela	Ø 508 mm	1 kart.	5 kosov 6.371-260.0



MOČ, ERGONOMIJA, OKOLJEVARSTVO.

Vsi izdelki so zasnovani tako za zahteve ponudnikov čistilnih storitev, kot so vzdrževalci stavb in hišniki, kot tudi za gospodinjstvo. Omogočajo zanesljivo in hitro čiščenje vseh običajnih vrst umazanije ter ne poškodujejo površine. Bleščeča čistoča pa danes še zdaleč ni vse, kar si ponudniki čistilnih storitev in podjetja za upravljanje stavb želijo. Izdelki morajo zagotavljati veliko več: prijeten vonj, okolju prijazno uporabo, zanesljivo doziranje koncentratov in preprosto uporabo z vidika ergonomsko oblikovanih posod.

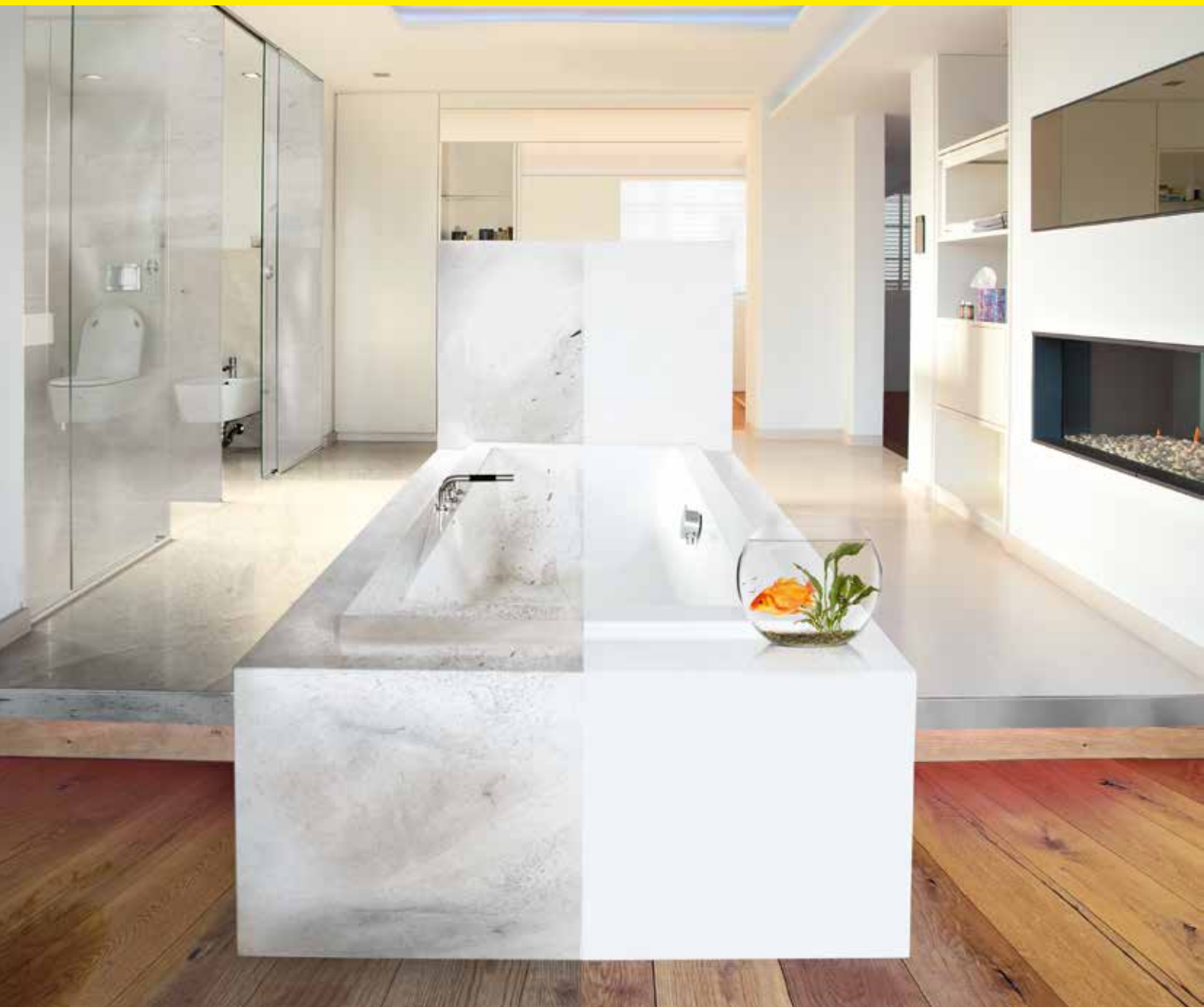





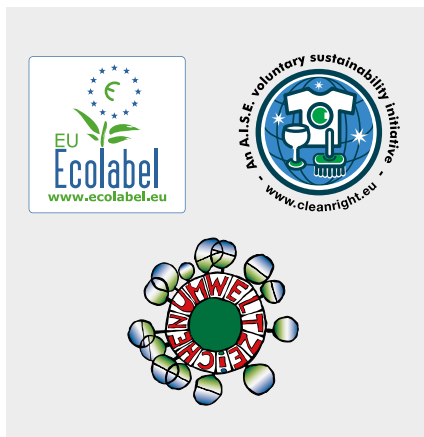

Kazalo - čistilna sredstva

Večnamenska čistilna sredstva	stran 175	Čistilna sredstva za dezinfekcijo	stran 181
Čistilna sredstva za sanitarne prostore	stran 176	Dezinfekcijska sredstva	stran 182
Čistilna sredstva za brisanje tal	stran 177	Sistemska čistilna sredstva	stran 182
Sredstva za impregnacijo krp	stran 177	Serijska GREEN Line	stran 184
Čistilna sredstva za preproge	stran 177	Dodatna oprema za serijo GREEN Line	stran 185
Čistilna sredstva za industrijo	stran 179	Dodatna oprema za čistilna sredstva	stran 185
Temeljna čistilna sredstva	stran 180	Dodatna oprema za sistemska čistilna sredstva	stran 188
Sredstva za temeljno in zaščitno obdelavo	stran 180	P&G Professional	stran 189
Pršilna čistilna sredstva	stran 181	Izdelki za nego lesa Bona	stran 189











Naš inovativen in vseobsegajoč program izdelkov za ročno čiščenje vključuje sredstva za najrazličnejše načine uporabe: sanitarna območja, površine, steklo in tla. Pravi način uporabe je lahko razumljiv, saj so embalaže opremljene z barvnimi oznakami in jezikovno nevtralnimi nalepkami. Poleg tega smo del evropske trajnostne pobude Association of Soaps, Detergents and Maintenance Products in Europe (AISE - Mednarodno združenje za mila, detergente in vzdrževalna sredstva). Vsa Kärcherjeva ročna čistilna sredstva se ponajša z evropskim znakom za okolje - z evropsko rožico - in avstrijsko okoljevarstveno oznako. Naše napredne formule izboljšajo učinkovitost sredstev in razbremenijo okolje na vseh stopnjah - od proizvodnje do čistilnih naprav. Koncentrati zmanjšujejo potrebo po velikih količinah embalaž, pršilne glave pa je mogoče večkrat uporabiti.













Opis izdelka	Uporaba	Lastnosti	Velikost embalaže	Št.	Kataloška št.
Večnamenska čistilna sredstva					
 <p>Čistilno sredstvo za vzdrževalno čiščenje FloorPro Solisal Nevtralno univerzalno čistilo, gosta tekočina, izjemno učinkovito sredstvo z malo penjenja, prijazno do kože in materiala ter z nežnim vonjem citrusov</p>	Polirno-sesalni stroji Ročno čiščenje - Vzdrževalno čiščenje	nevtralno vrednost pH: 6,4	10 l	60	3.334-022.0
			1 l	12	3.334-023.0
 <p>Večnamensko čistilno sredstvo za tla FloorPro RM 756 Zelo vlažilno, za vsestransko uporabo in izjemno varčno: čistilno sredstvo za vzdrževalno čiščenje FloorPro Multi RM 756 za strojno in ročno čiščenje tal in drugih površin vseh vrst</p>	 Polirno-sesalni stroji Ročno čiščenje - Vzdrževalno čiščenje	rahlo alkalno vrednost pH: 9,0	10 l	60	6.295-914.0
			2,5 l	4	6.295-915.0
			1 l	6	6.295-913.0
 <p>Čistilno sredstvo za lesk FloorPro RM 755 To čistilo s svežim vonjem citrusov ustvarja le malo pene in poskrbi za lesk vseh trdnih talnih površin popolnoma brez sledi ostankov čistila. Posebej primerno za talne površine z visokim leskom</p>	Polirno-sesalni stroj Stroji z eno ploščo Ročno čiščenje - Temeljno čiščenje - Intenzivno čiščenje - Vzdrževalno čiščenje	alkalno vrednost pH: 12,1	20 l	1	6.295-409.0
			10 l	1	6.295-174.0
			2,5 l	4	6.295-846.0
 <p>Čistilno sredstvo z vsebnostjo alkohola SurfacePro Alcal Vsestransko čistilno sredstvo z močnim penjenjem in nežnim vonjem, temelji na čistilnem alkoholu in površinsko aktivnih snoveh, hitro sušenje brez sledi, za nežno in učinkovito čiščenje vseh vodoodpornih površin</p>	Ročno čiščenje - Vzdrževalno čiščenje	rahlo alkalno vrednost pH: 8,0	10 l	60	3.334-033.0
			1 l	12	3.334-034.0
 <p>Univerzalno čistilno sredstvo brez vonja SurfacePro Allflex Univerzalno čistilno sredstvo brez topil in barv ter aromatičnih in korozivnih snovi. Brez vonja in z izjemno učinkovitostjo, še posebej primerno za živilske panoge</p>	Polirno-sesalni stroji Ročno čiščenje - Vzdrževalno čiščenje	rahlo alkalno vrednost pH: 9,8	10 l	60	3.334-024.0
			1 l	12	3.334-025.0

Opis izdelka	Uporaba	Lastnosti	Velikost		
			embalaže	Št.	Kataloška št.
 <p>Čistilno sredstvo s prijetnim vonjem Citral Nežno penjenje, nevtravno čistilno sredstvo s prijetnim vonjem citrusov, učinkovito in brez sledi odstranjuje umazanijo z vseh pralnih površin ter z opreme iz kromiranega jekla, plastike, porcelana, keramike, emajla, stekla itd. Nežno do kože in nekorozivno</p>	Ročno čiščenje - Vzdrževalno čiščenje	rahlo alkalno vrednost pH: 8,7	10 l	60	3.334-031.0
			1 l	12	3.334-032.0
 <p>Čistilno sredstvo s prijetnim vonjem Fleural Nežno penjenje, nevtravno čistilno sredstvo s prijetnim vonjem, učinkovito in brez sledi odstranjuje umazanijo z vseh pralnih površin in z opreme iz kromiranega jekla, plastike, porcelana, keramike, emajla, stekla itd. Nežno do kože in nekorozivno</p>	Ročno čiščenje - Vzdrževalno čiščenje	rahlo alkalno vrednost pH: 9,3	10 l	60	3.334-029.0
			1 l	12	3.334-030.0
 <p>Večnamenska čistilna sredstva FloorPro Tefral Sredstvo brez površinsko aktivnih snovi in vonjev za vzdrževalno čiščenje vseh pralnih površin, predmetov in opreme. Ne vsebuje površinsko aktivnih snovi, topil, emulgatorjev, fosfatov, barv in aromatičnih snovi. Varčna poraba, prijazno do materiala in z malo penjenja, še posebej primerno za uporabo v polirno-sesalnih strojih</p>	Polirno-sesalni stroji Ročno čiščenje - Vzdrževalno čiščenje	nevtravno vrednost pH: 7,0	10 l	60	3.334-028.0
 <p>Čistilno sredstvo za steklo in površine SurfacePro Sural Odstranjuje oljnat in maščobne madeže, prstne odtise, prah itd., hitro sušenje brez sledi, nežno in učinkovito čiščenje brez penjenja, rahlo alkalno, s prijetnim vonjem, pripravljeno na uporabo</p>	Ročno čiščenje - Vzdrževalno čiščenje - Čiščenje oken	rahlo alkalno vrednost pH: 10,0	10 l	60	3.334-037.0
			500 ml	12	3.334-038.0
 <p>Čistilno sredstvo za steklo SurfacePro Glasal Učinkovito sredstvo za steklo z izjemno čistilno močjo, odstrani neverjetno veliko umazanije in je zelo nežno do kože. Pri nanašanju se peni in dobro prime na podlago, a ga je ob enem mogoče preprosto in brez sledi odstraniti. Rahlo alkalno in brez vonja</p>	Ročno čiščenje - Vzdrževalno čiščenje - Čiščenje oken	nevtravno vrednost pH: 7,0	10 l	60	3.334-035.0
 <p>Tekoče abrazivno čistilno sredstvo SurfacePro Inoxal Za uporabo pripravljeno abrazivno tekoče čistilno sredstvo z rahlim vonjem, ki ne povzroča prask in ni korozivno</p>	Ročno čiščenje - Vzdrževalno čiščenje	nevtravno vrednost pH: 7,0	10 l	60	3.334-039.0
			500 ml	12	3.334-040.0
Čistilna sredstva za sanitarne prostore					
 <p>Čistilna sredstva za vzdrževalno čiščenje sanitarnih prostorov SurfacePro Allsan Čistilno sredstvo za vzdrževalno čiščenje sanitarnih prostorov s prijetnim vonjem in močnim penjenjem. Ob redni uporabi preprečuje nabiranje vodnega kamna, za sabo pa pusti sijaj brez sledi. Je prijetno za kožo in ni korozivno</p>	Ročno čiščenje - Vzdrževalno čiščenje	rahlo kislno vrednost pH: 5,0	10 l	60	3.334-046.0
			1 l	12	3.334-047.0
 <p>Temeljno čistilno sredstvo sanitarnih prostorov SanitPro Unisan plus Zelo kislno in izjemno učinkovito čistilno sredstvo za temeljno čiščenje sanitarnih prostorov. Za odstranjevanje oblog vodnega kamna in cementnih madežev. Sredstvo se rahlo peni in ima nevsiljiv vonj</p>	Stroji z eno ploščo Ročno čiščenje - Temeljno čiščenje - Intenzivno čiščenje	kislno vrednost pH: 1,11	10 l	60	3.334-044.0
			1 l	12	3.334-045.0
 <p>Kislno temeljno čistilno sredstvo FloorPro RM 751 Kislno temeljno čistilno sredstvo za strojno čiščenje zmogljivo odstranjuje cementne in druge obloge, kot so npr. vodni kamen, rja, pivovski ali mlečni kamen. Kot nalašč za čiščenje po zaključku gradbenih del</p>	Polirno-sesalni stroji Stroji z eno ploščo Ročno čiščenje - Temeljno čiščenje - Intenzivno čiščenje - Vzdrževalno čiščenje	kislno vrednost pH: 0,7	10 l	60	6.295-129.0
			2,5 l	4	6.295-586.0











Opis izdelka	Uporaba	Lastnosti	Velikost		
			embalaže	Št.	Kataloška št.
 <p>Čistilno sredstvo za stranišča SanitPro Tolisan Gosto in kislo čistilno sredstvo za stranišča odstranjuje vodni in urinski kamen. S protibakterijskim učinkom in učinkom deodoranta</p>	Ročno čiščenje - Vzdrževalno čiščenje	kislo vrednost pH: 0,96	10 l	60	3.334-041.0
			750 ml	15	3.334-043.0
 <p>Čistilno sredstvo za sanitarne prostore z nevtralizacijo vonjav SanitPro Urisan Za vsakodnevno čiščenje površin sanitarij, primerno za nevtralizacijo vonja po urinu v prehodih, podhodih in hodnikih. Trajno premagovanje vonja po urinu zahvaljujoč mikrobiološki razgradnji snovi, ki povzročajo neprijetne vonjave</p>	Ročno čiščenje - Vzdrževalno čiščenje	rahlo alkalno vrednost pH: 8,8	12 x 1 l	3.334-009.0	
			1 l	12	3.334-010.0
Čistilna sredstva za brisanje tal					
 <p>Nega tal FloorPro Solidur Čistilno sredstvo za brisanje tal s prijetnim vonjem, ki ne ustvarja premaza. Hitro sušenje brez sledi. Tvori rahlo svetleč negovalni sloj s pohodno zaščito</p>	Polirno-sesalni stroj Ročno čiščenje - Vzdrževalno čiščenje	nevtralnno pH-vrednost: 7,3	10 l	60	3.334-061.0
			1 l	12	3.334-062.0
 <p>Čistilno sredstvo za pomivanje tal FloorPro Extra RM 780 Učinkovito čistilno in negovalno sredstvo za vzdrževalno čiščenje vseh vodoodpornih, trdih in elastičnih tal ter talnih oblog. Še posebej primerno za športne in večnamenske dvorane, saj izpolnjuje zahteve standarda DIN V 18032-2:2001-04 glede zmanjševanja drsenja. Negovalno sredstvo za tla FloorPro Extra RM 780 se le malo peni, po sušenju pa za njim ne ostane nobena sled</p>	Polirno-sesalni stroj Ročno čiščenje - Vzdrževalno čiščenje	rahlo alkalno pH-vrednost: 9,0	20 l	60	6.295-468.0
			10 l		6.294-997.0
			2,5 l	4	6.295-580.0
 <p>Nega tal FloorPro Solinet Negovalno sredstvo za tla z rahlim vonjem, ki ne ustvari premaza, se hitro posuši in ustvari zaščitno plast brez sledi, pri čemer ne spremeni površine talnih oblog</p>	Polirno-sesalni stroji Ročno čiščenje - Vzdrževalno čiščenje	nevtralnno pH-vrednost: 7,0	10 l	60	3.334-054.0
			1 l	12	3.334-055.0
 <p>Nega tal na osnovi voska FloorPro Solibriil Rahlo alkalno, dišeče negovalno sredstvo za tla z vsebnostjo voska ustvari tanko zaščitno plast s pohodno zaščito. Sredstvo je svetleče in omogoča ponovno poliranje</p>	Polirno-sesalni stroj Ročno čiščenje - Vzdrževalno čiščenje	rahlo alkalno pH-vrednost: 8,5	10 l	60	3.334-058.0
 <p>Negovalna disperzija FloorPro RM 784 Polimerna disperzija za prvo, vmesno in vzdrževalno čiščenje talnih oblog z odlično prekrivnostjo. Ustvari negovalni sloj, ki zmanjšuje drsenje, odbija umazanijo in se ne obrablja</p>	Stroji z eno ploščo - Pršilni čistilniki Ročno čiščenje - Premazi - Vzdrževalno čiščenje	nevtralnno pH-vrednost: 7,6	5 l	60	6.295-817.0
<div style="display: flex; justify-content: center; align-items: center; gap: 10px;"> <div style="background-color: yellow; padding: 5px; font-weight: bold;">NOVO</div>  </div>					
Sredstvo za impregnacijo krp					
 <p>Sredstvo za impregnacijo krp FloorPro Flaumfit Impregnacija krp za brisanje prahu in vlažnih krp za odlično pobiranje prahu med brisanjem. Sredstvo nase veže prah in izboljša drsenje naprave za mokro brisanje tal</p>	Ročno čiščenje - Vzdrževalno čiščenje	nevtralnno pH-vrednost: 7,5	10 l	60	3.334-057.0
Čistilna sredstva za preproge					
 <p>Univerzalni odstranjevalec madežev RM 769 Univerzalni odstranjevalec madežev RM 769 za vse tekstilne obloge in mehke ter trde površine. Odstranjuje olje, tartan, pasto za čevlje, lepila in podobno s površin, ki so odporne na topila</p>	Ročno čiščenje - Vzdrževalno čiščenje - Odstranjevanje madežev		500 ml	6	6.295-490.0









Opis izdelka	Uporaba	Lastnosti	Velikost		
			embalaže	Št.	Kataloška št.
 <p>Čistilno sredstvo za preproge CarpetPro Florwasch Učinkovito sredstvo za čiščenje preprog. Sredstvo se ne peni in ustvari prijeten vonj. Je zelo učinkovito in primerno še posebej za zelo umazane sintetične površine ali površine iz mešanih vlaken. Ni primerno za volnene preproge</p>	<p>Aparati za globinsko čiščenje</p> <ul style="list-style-type: none"> - Temeljno čiščenje - Vmesno čiščenje 	<p>alkalno pH-vrednost: 12,7</p>	10 l	60	3.334-051.0
 <p>Čistilno sredstvo za preproge CarpetPro RTS Classic Za temeljito čiščenje s higiensko svežino tekstilnih oblog po čiščenju s pršenjem in naknadnim sesanjem in za odstranjevanje madežev po izpiranju</p>	<p>Aparati za globinsko čiščenje</p> <ul style="list-style-type: none"> - Temeljno čiščenje - Vmesno čiščenje 	<p>nevtralno pH-vrednost: 7,8</p>	10 l	60	3.334-104.0
 <p>Čistilno sredstvo za preproge CarpetPro RM 764 Čistilno sredstvo za preproge CarpetPro RM 764 je učinkovito sredstvo, namenjeno čiščenju s pršenjem in naknadnim sesanjem vseh tekstilnih talnih oblog (tudi oblog iz mešanih ali iz popolnoma sintetičnih vlaken), oblažjenega pohištva in stenskih površin</p>	<p>Aparati za globinsko čiščenje</p> <ul style="list-style-type: none"> - Temeljno čiščenje - Vmesno čiščenje 	<p>rahlo alkalno pH-vrednost: 9,2</p>	10 l		6.295-854.0
 <p>Čistilno sredstvo za preproge s hitrim sušenjem CarpetPro RM 767 Tekoče sredstvo za čiščenje s pršenjem in naknadnim sesanjem s hitrim sušenjem CarpetPro RM 767 za tekstilne obloge in blazine nevtralizira neprijetne vonjave in izboljša higieno tal</p>	<p>Aparati za globinsko čiščenje</p> <ul style="list-style-type: none"> - Temeljno čiščenje - Vmesno čiščenje 	<p>nevtralno pH-vrednost: 6,4</p>	10 l		6.295-198.0
 <p>Čistilno sredstvo za preproge v prahu CarpetPro RM 760 Čistilno sredstvo za preproge v prahu CarpetPro RM 760 je sredstvo za čiščenje s pršenjem in naknadnim sesanjem z izjemno močjo čiščenja, enkapsulacijsko tehnologijo iCapsol in z nevtralizacijsko vonjav. Omogoča neutrujajoče čiščenje</p>	<p>Aparati za globinsko čiščenje</p> <ul style="list-style-type: none"> - Temeljno čiščenje - Vmesno čiščenje 	<p>nevtralno pH-vrednost: 7,7</p>	10 kg 800 g	4	6.295-847.0 6.295-849.0
 <p>Čistilno sredstvo za preproge v tabletah CarpetPro RM 760 Čistilno sredstvo za preproge v tabletah CarpetPro RM 760: čistilno sredstvo namenjeno pršenju in naknadnemu sesanju v obliki tablet z enkapsulacijsko tehnologijo in folijo, ki se raztopi v vodi in pomaga pri postopku čiščenja. Omogoča neutrujajoče čiščenje</p>	<p>Aparati za globinsko čiščenje</p> <ul style="list-style-type: none"> - Temeljno čiščenje - Vmesno čiščenje 	<p>nevtralno pH-vrednost: 7,0</p>	200 kos 16 kos	20	6.295-851.0 6.295-850.0
 <p>Čistilno sredstvo za preproge CarpetPro iCapsol RM 768 Čistilno sredstvo za preproge CarpetPro iCapsol RM 768 za vmesno čiščenje s suho peno in z enkapsulacijsko tehnologijo: umazanija bo zajeta in pri naslednjem vzdrževalnem čiščenju posesana</p>	<p>Vmesno čiščenje</p>	<p>nevtralno pH-vrednost: 7,6</p>	10 l		6.295-562.0
 <p>Čistilno sredstvo za suho čiščenje CarpetPro RM 766 Čistilno sredstvo za suho čiščenje CarpetPro RM 766 za vmesno čiščenje tekstilnih oblog tal. Celulozna vlakna za globok učinek in tehnologija iCapsol proti hitremu ponovnemu nastanku umazanije. Na površine je mogoče takoj znova stopiti</p>	<p>Vmesno čiščenje</p>	<p>nevtralno pH-vrednost: 8</p>	1 kg	5	6.295-911.0
 <p>Sredstvo za izpiranje preprog CarpetPro RM 763 Učinkovito sredstvo za izpiranje preprog CarpetPro RM 763 za vlakna vseh vrst zmanjša potrebo po izpiranju, odstrani ostanke umazanije in površinsko aktivnih snovi, nevtralizira vlakna in osveži barve</p>	<p>Aparati za globinsko čiščenje</p>	<p>rahlo kislo pH-vrednost: 3,8</p>	5 l 1 l	2 12	6.295-845.0 6.295-844.0
 <p>Impregnacijsko sredstvo za preproge CarpetPro RM 762 Impregnacijsko sredstvo za preproge CarpetPro RM 762 za tla s preprogami in tekstilne površine omogoča učinkovito dolgotrajno zaščito proti suhi in mokri umazaniji, obenem pa zaščiti vlakna in poveča njihovo odpornost</p>	<p>Aparati za globinsko čiščenje</p> <p>Pršilne naprave</p>	<p>nevtralno pH-vrednost: 5,5</p>	5 l	2	6.295-852.0









Opis izdelka	Uporaba	Lastnosti	Velikost embalaže	Št.	Kataloška št.
 <p>Sredstvo proti penjenju CarpetPro RM 761 Sredstvo proti penjenju RM 761 zmanjša penjenje v rezervoarju za umazano vodo in podaljša uporabnost stroja ob močnem nastajanju pene - primerno za številne vrste naprav in strojev</p>	<p>Aparati za globinsko čiščenje Čistilniki preprog Mokro-suhi sesalniki Polirno-sesalni stroj</p>		2,5 l		6.291-389.0
 <p>Sredstvo proti penjenju CarpetPro Schaumex Preprečuje penjenje v čistilnih napravah in strojih, mokrih sesalnikih in čistilnikih za pršenje in naknadno sesanje</p>	<p>Polirno-sesalni stroj Aparati za globinsko čiščenje Mokro-suhi sesalniki - Temeljno čiščenje - Vzdrževalno čiščenje</p>	<p>nevtralno pH-vrednost: 7,4</p>	1 l	12	3.334-053.0
Čistilna sredstva za industrijo					
 <p>Industrijsko čistilno sredstvo FloorPro Uniflex plus Zelo učinkovito čistilno sredstvo z malo penjenja in pomarančnim vonjem. Omogoča preprosto odstranjevanje trdovratne umazanije, maščobnih in oljnih oblog ter odstranjevanje negovalnih slojev iz polimerov in voska z oblog, ki so alkalno občutljive, kot so npr. linolej in elastomeri (guma)</p>	<p>Polirno-sesalni stroj Ročno čiščenje - Temeljno čiščenje - Odstranjevanje premazov - Vzdrževalno čiščenje</p>	<p>rahlo alkalno pH-vrednost: 8,6</p>	200 l 10 l	2 60	3.334-017.0 3.334-015.0
 <p>Temeljno čistilno sredstvo za tla FloorPro RM 69 Zmogljivo čistilno sredstvo za običajna in industrijska tla brez težav odstrani najtrdovratnejšo umazanijo, kot so maščobni, oljni, sajasti in mineralni madeži</p>	<p>Polirno-sesalni stroj Stroji z eno ploščo Ročno čiščenje - Temeljno čiščenje - Intenzivno čiščenje - Vzdrževalno čiščenje</p>	<p>alkalno pH-vrednost: 12,1</p>	10 l 2,5 l		6.295-120.0 6.295-582.0
 <p>Intenzivno temeljno čistilno sredstvo FloorPro RM 750 (brez NTA) Močno temeljno čistilno sredstvo temeljito odstrani najtrdovratnejšo umazanijo, kot so olje, maščoba, saje, kri in beljakovine. Z malo penjenja, še posebej primerno za strojno čiščenje tal in za naprave za čiščenje večjih površin</p>	<p>Visokotlačni čistilniki Polirno-sesalni stroj Stroji z eno ploščo Ročno čiščenje - Temeljno čiščenje - Odstranjevanje premazov - Intenzivno čiščenje</p>	<p>alkalno pH-vrednost: 13,7</p>	10 l		6.295-539.0
 <p>Čistilo SurfacePro, alkalno, Induflex Učinkovito alkalno čistilno sredstvo z nežnim vonjem in z malo penjenja za ročno in strojno čiščenje površin in talnih oblog brez težav odstranjuje trdovratne in mastne madeže organskega izvora, uporabiti pa ga je mogoče tudi za temeljno čiščenje ploščic iz gladkega kamna</p>	<p>Polirno-sesalni stroj Ročno čiščenje - Temeljno čiščenje - Vzdrževalno čiščenje</p>	<p>alkalno pH-vrednost: 13,3</p>	10 l	60	3.334-021.0
 <p>Čistilno sredstvo za gladke kamnite površine FloorPro RM 753 Posebno čistilno sredstvo za vse ploščice iz gladkega kamna učinkovito odstranjuje maščobne, oljne in mineralne madeže, pri čemer ohrani blaženje zdrsov. Sredstvo je brez površinsko aktivnih snovi in lahko razgradljivo</p>	<p>Polirno-sesalni stroj Ročno čiščenje - Temeljno čiščenje - Vzdrževalno čiščenje</p>	<p>rahlo alkalno pH-vrednost: 10,5</p>	10 l 2,5 l		6.295-082.0 6.295-587.0
 <p>Čistilo za odstranjevanje sledi pnevmatik in drgnjenja FloorPro RM 776 Izjemno učinkovito posebno čistilno sredstvo za odstranjevanje tako sledi pnevmatik in industrijskih transportnih vozil kot tudi oljnih in sajastih madežev ter polimernih in voščenenih premazov. Za čistilno sredstvo tudi ostanki lepila ne predstavljajo težav</p>	<p>Ročno čiščenje - Temeljno čiščenje</p>	<p>alkalno pH-vrednost: 13,3</p>	20 l 10 l		6.295-546.0 6.295-545.0
 <p>Čistilno sredstvo za tekoče stopnice FloorPro RM 758 Intenzivno čistilno sredstvo za trde površine za tekoče stopnice in tekoče trakove omogoča tudi protikorozijsko zaščito za naprave in material tekočih stopnic. Odstranjuje mastne, oljne in mineralne madeže. Primerno je za tekoče stopnice podjetij KONE, Otis, Fujitel, Schindler, Mitsubishi, CNIM, DONG, YANG, HITACHI, TOSHIBA itd</p>	<p>Čiščenje tekočih stopnic - Intenzivno čiščenje</p>	<p>nevtralno pH-vrednost: 6,7</p>	20 l		6.295-408.0

Opis izdelka		Uporaba	Lastnosti	Velikost embalaže	Št.	Kataloška št.
Temeljna čistilna sredstva						
	Intenzivno temeljno čistilo FloorPro Basiflex Koncentrirano temeljno čistilno sredstvo z malo penjenja za odstranjevanje zgoščenih in starih negovalnih slojev iz polimerov in voska ter vseh vrst umazanije. Ni primerno za obloge, ki so alkalno občutljive, kot so npr. linolej in elastomeri (guma)	Stroji z eno ploščo Ročno čiščenje - Temeljno čiščenje - Odstranjevanje premazov	alkalno pH-vrednost: 13,5	10 l	60	3.334-020.0
	Intenzivno temeljno čistilno sredstvo FloorPro Extra RM 752 Posebej zmogljivo temeljno čistilno sredstvo za odstranjevanje trdovratne umazanije in premazov s tal, odpornih na alkalna čistilna sredstva. Odstrani celo najtrdovratnejše oljne, maščobne in mineralne madeže	Stroji z eno ploščo Ročno čiščenje - Temeljno čiščenje - Odstranjevanje premazov	alkalno pH-vrednost: 13,2	10 l		6.295-813.0
	Vsestransko temeljno čistilo FloorPro Reflex Temeljno čistilno sredstvo za linolej in elastomere (gumo) z malo penjenja. Še posebej primerno za čiščenje oblog, ki so alkalno občutljive, saj jih ne izluži. Preprečuje porumenelost	Stroji z eno ploščo Ročno čiščenje - Temeljno čiščenje - Odstranjevanje premazov	rahlo alkalno pH-vrednost: 10,0	10 l	60	3.334-019.0
	Vsestransko temeljno čistilno sredstvo za tla FloorPro RM 754 Visokoučinkovito temeljno čistilo za preprosto odstranjevanje voščenih in polimernih premazov z vodoodpornih tal in tudi tal, ki so odporna proti alkalnim čistilom, naknadno čiščenje ni potrebno	Stroji z eno ploščo Ročno čiščenje - Temeljno čiščenje - Odstranjevanje premazov	rahlo alkalno pH-vrednost: 10,5	10 l		6.295-811.0
Sredstva za temeljno in zaščitno obdelavo						
	Zaščitna disperzija FloorPro Illufol Na osnovi polimerov, trdna in odporna samosvetleča disperzija, odporen zaščitni sloj z izjemnimi leskom in optimalno pohodno zaščito. Primerna je za High- in Ultraspeed (guma)	Ročno čiščenje - Premazi	rahlo alkalno pH-vrednost: 8,5	10 l	60	3.334-068.0
	Zaščitna disperzija FloorPro Illufol X Na osnovi polimerov in voska, trdna in odporna samosvetleča disperzija, odporna na obrabo z izjemnim leskom in optimalno pohodno zaščito. Primerna je za High- in Ultraspeed (guma)	Ročno čiščenje - Premazi	rahlo alkalno pH-vrednost: 8,7	10 l	60	3.334-069.0
	Zaščitna disperzija FloorPro Extra RM 782 Izjemno odporen premaz iz polimerov za vodoodporna tla. Odlično prekrivanje in obstojnost, ne drsi in se ne obrabi. Povečana odpornost na alkohol in dezinfekcijska sredstva	Ročno čiščenje - Premazi	rahlo alkalno pH-vrednost: 8,5	5 l	2	6.295-816.0
	Zaščitna disperzija FloorPro Mattfol Matirana samosvetleča disperzija na osnovi polimer, odporna zaščitna plast, ki jo je mogoče z lahkoto očistiti. Svilnata površina, v veliki meri odporna na dezinfekcijska sredstva za roke z vsebnostjo alkohola	Ročno čiščenje - Premazi	rahlo alkalno pH-vrednost: 8,5	10 l	60	3.334-070.0
	Zaščitna disperzija FloorPro, odporna na alkohol, Medifol Samosvetleča disperzija na osnovi polimer ustvari vodoodporen svetleč negovalni sloj, ki ga je mogoče polirati. Sloj je odporen na dezinfekcijska sredstva za roke z vsebnostjo alkohola, je pohodno zaščiten in primeren za High- in Ultraspeed	Ročno čiščenje - Premazi	rahlo alkalno pH-vrednost: 8,5	10 l	60	3.334-073.0
	Negovalna disperzija FloorPro RM 784 Polimerna disperzija za prvo, vmesno in vzdrževalno čiščenje talnih oblog ustvari zaščitni sloj, ki zmanjšuje drsenje, odbija umazanijo in se ne obrablja. Odlična prekrivnost	Stroji z eno ploščo - Pršilni čistilniki Ročno čiščenje - Premazi - Vzdrževalno čiščenje	nevtralnno pH-vrednost: 7,6	5 l	2	6.295-817.0



















Opis izdelka	Uporaba	Lastnosti	Velikost		
			embalaže	Št.	Kataloška št.
 <p>Tekoči vosek FloorPro Polifol Za nego lesenih oblog, parketa, plute, linoleja itd. Ustvari vodoodporen zaščitni sloj, ki ga je mogoče polirati in ki preprečuje zdrse. Ne vsebuje topil in je samosvetleč</p>	<p>Ročno čiščenje - Premazi</p>	<p>rahlo alkalno pH-vrednost: 8,5</p>	10 l	60	3.334-077.0
 <p>Polnilo por FloorPro Porofol Zapolni pore, a ostane prepusten za vodno paro. Za površine brez prahu, ki jih je mogoče z lahkoto očistiti. Je prosojen in brez barve</p>	<p>Ročno čiščenje - Premazi</p>	<p>rahlo alkalno pH-vrednost: 8,5</p>	10 l	60	3.334-079.0
 <p>Sredstvo za kristalizacijo FloorPro RM 749 Sredstvo za kristalizacijo je namenjeno utrditvi tal z vsebnostjo kalcija, kot so marmor, terac in umetni kamen. Kristalizirana tla so trdnejša in odpornejša</p>	<p>Stroji z eno ploščo - Kristaliziranje</p>	<p>kislo pH-vrednost: 0,8</p>	10 l		6.295-284.0
 <p>Sredstvo za kristalizacijo FloorPro Pulver RM 775 Sredstvo za kristalizacijo je namenjeno utrditvi tal iz marmorja in teraca. Tla po kristalizaciji zasijejo z visokim sijem in so trša ter bolj odporna</p>	<p>Stroji z eno ploščo - Kristaliziranje</p>	<p>kislo pH-vrednost: 1,4</p>	5 kg		6.295-117.0
Pršilna čistilna sredstva					
 <p>Pršilno čistilo FloorPro Unispray Pršilno čistilno sredstvo, pripravljeno za uporabo, brez vsebnosti topil, z vsebnostjo površinsko aktivnih snovi, ki ne ustvarja slojev za samosvetleče negovalne sloj. Zasušene ostanke brizganja je mogoče na preprost način spolirati</p>	<p>Stroji z eno ploščo Ročno čiščenje - Pršilni čistilniki</p>	<p>nevtralno pH-vrednost: 6,8</p>	10 l	60	3.334-059.0
 <p>Pršilno čistilno sredstvo FloorPro RM 748 Pršilna emulzija na osnovi voska, ki blaži zdrse, za vse trde površine s premazom sanira in osveži tla s premazi, odstrani sledi čevljev ter preprečuje zdrse</p>	<p>Stroji z eno ploščo Ročno čiščenje - Pršilni čistilniki</p>	<p>rahlo alkalno pH-vrednost: 8,5</p>	10 l		6.295-162.0
 <p>Pršilno čistilo FloorPro Carespray US Pršilna emulzija, pripravljena za uporabo, za Ultra-in Highspeed metodo ustvari tanek in zelo svetleč sloj ter istočasno odstranjuje umazanijo, ki se topi v vodi</p>	<p>Stroji z eno ploščo Ročno čiščenje - Pršilni čistilniki</p>	<p>rahlo alkalno pH-vrednost: 8,0</p>	10 l	60	3.334-060.0
 <p>Negovalna disperzija FloorPro RM 784 Polimerna disperzija za prvo, vmesno in vzdrževalno čiščenje talnih oblog ustvari zaščitni sloj, ki zmanjšuje drsenje, odbija umazanijo in se ne obrablja. Odlična prekrivnost</p>	<p>Stroji z eno ploščo - Pršilni čistilniki Ročno čiščenje - Premazi - Vzdrževalno čiščenje</p>	<p>nevtralno pH-vrednost: 7,6</p>	5 l	2	6.295-817.0
 					
Čistilna sredstva za dezinfekcijo					
 <p>Čistilno sredstvo za dezinfekcijo Sintoclean Za čiščenje in dezinfekcijo vseh površin ter za pranje in dezinfekcijo vseh pripomočkov za čiščenje</p>	<p>Ročno čiščenje - Vzdrževalno čiščenje - Dezinfekcija</p>	<p>rahlo kislo pH-vrednost: 4,0</p>	25 kg	24	3.336-221.0











Opis izdelka	Uporaba	Lastnosti	Velikost		
			embalaže	Št.	Kataloška št.
 <p>Čistilno sredstvo za dezinfekcijo neoform Med FF Za površinsko čiščenje in dezinfekcijo medicinskih izdelkov, medicinske opreme in drugih površin. Deluje protibakterijsko, protiglivično, obenem pa preprečuje tuberkulozo in uničuje viruse (preverjeno s strani VAH - Združenje za uporabno higieno)</p>	<p>Ročno čiščenje</p> <ul style="list-style-type: none"> - Vzdrževalno čiščenje - Dezinfekcija 		5 l		3.336-116.0
 <p>Čistilno sredstvo za dezinfekcijo CleanDis Za čiščenje in dezinfekcijo opreme, delovnih površin in tal v enem koraku (v skladu z EN 1276, EN 1650, EN 13697) - protibakterijsko in protiglivično sredstvo (učinkovito proti kvasovkam), deloma uničuje tudi viruse (virus gripe, H1N1, HIV, HBV, HCV). Je na seznamu ÖGHMP</p>	<p>Ročno čiščenje</p> <ul style="list-style-type: none"> - Vzdrževalno čiščenje - Dezinfekcija 		10 l		3.336-171.0
Dezinfekcijska sredstva					
 <p>Dezinfekcijsko sredstvo Sintobac/Sintobac GF Za dezinfekcijo tal, površin in tušev. Še posebej primerno je za občutljive materiale (površine iz akrilnega stekla v solarijih) in za preprečevanje nastanka nožnih glivic. Lahko je že pripravljeno za uporabo ali v obliki koncentrata</p>	<p>Ročno čiščenje</p> <ul style="list-style-type: none"> - Dezinfekcija 	<p>nevtralno</p> <p>pH-vrednost: 7,0</p>	10 l	60	3.334-066.0
			6x1 l	48	3.334-067.0
 <p>Pršilna dezinfekcija Sintoquick Za uporabo pripravljeno sredstvo za hitro dezinfekcijo na osnovi etanola. Primerno za zdravstvene ustanove, kuhinje in živilsko industrijo. Je brez arome in ne pušča sledi. Učinkuje proti virusom nora, virusom rota in bakterijam tuberkuloze. Je na seznamu ÖGHMP</p>	<p>Ročno čiščenje</p> <ul style="list-style-type: none"> - Dezinfekcija 	<p>nevtralno</p> <p>pH-vrednost: 7,0</p>	10 l	60	3.334-063.0
			6x1 l	48	3.334-064.0
 <p>Sredstvo za hitro dezinfekcijo z vsebnostjo alkohola QuickDis Za hitro vmesno dezinfekcijo predhodno očiščenih površin in opreme (v skladu z EN 1276, EN 1650, EN 13697) - protibakterijsko, protiglivično sredstvo, ki deloma uničuje tudi viruse (virus gripe, H1N1, HIV, HBV, HCV) in učinkuje proti virusom nora. Učinkovito je tudi proti kvasovkam in plesni, obenem pa hitro učinkuje (15 sek.). Posuši se brez sledi in je na seznamu ÖGHMP</p>	<p>Ročno čiščenje</p> <ul style="list-style-type: none"> - Premazi 		12x750 ml		3.336-172.0
			750 ml		3.336-173.0
Sistemska čistilna sredstva					
 <p>Vsestransko čistilo SurfacePro RAG Classic Blago vsestransko čistilno sredstvo z aktivnim in svežim vonjem za vse pralne talne obloge, površine in opremo pri dnevnem čiščenju objektov in pisarn</p>	<p>Ročno čiščenje</p> <ul style="list-style-type: none"> - Vzdrževalno čiščenje 	<p>nevtralno</p> <p>pH-vrednost: 7,0</p>	10 l	60	3.334-083.0
			6x1 l	48	3.334-085.0
 <p>Univerzalno čistilo FloorPro RUH Classic Blago univerzalno čistilno sredstvo s prijetnim vonjem lotusa za vse pralne talne obloge, površine in opremo. Deluje brez sledi in je nežno do površine, vrh vsega ima tudi izjemno čistilno zmogljivost tako pri strojnem kot ročnem čiščenju</p>	<p>Polirno-sesalni stroj</p> <p>Ročno čiščenje</p> <ul style="list-style-type: none"> - Vzdrževalno čiščenje 	<p>rahlo alkalno</p> <p>pH-vrednost: 8,0</p>	10 l	60	3.334-087.0
			6x1 l	48	3.334-089.0
 <p>Čistilno sredstvo za steklo in površine SurfacePro RGR Classic Čiščenje brez sledi raznolikih pralnih površin, kot so steklo, plastika, talne obloge Resopal, svetleče, lakirane ali polirane površine, oprema, predmeti itd. Zasnovan je na alkoholni osnovi in odstranjuje mastne madeže, plesen, prstne odtise, saje in nikotinske obloge</p>	<p>Ročno čiščenje</p> <ul style="list-style-type: none"> - Vzdrževalno čiščenje - Čiščenje oken 	<p>rahlo alkalno</p> <p>pH-vrednost: 11,0</p>	10 l	60	3.334-090.0
			6x1 l	48	3.334-092.0
 <p>Čistilo za tla FloorPro RAT Classic Blago čistilno sredstvo za stroje za vsakodnevno uporabo z aktivnim učinkom čiščenja in svežim vonjem za vse trde talne obloge s premazom ali brez</p>	<p>Polirno-sesalni stroj</p> <ul style="list-style-type: none"> - Vzdrževalno čiščenje 	<p>rahlo alkalno</p> <p>pH-vrednost: 8,7</p>	10 l	60	3.334-102.0









Opis izdelka	Uporaba	Lastnosti	Velikost		
			embalaže	Št.	Kataloška št.
 <p>Čistilo s prijetnim vonjem za sanitarije SanitPro RSD Classic Blago čistilno sredstvo za sanitarne prostore s svežim vonjem za vsakodnevno čiščenje vseh na kislino odpornih površin in opreme v bazenih, na straniščih in v sanitarnih prostorih. Odstranjuje vodni kamen, umazanijo in mastne madeže. Ni primerno za obloge z vsebnostjo apnenca, kot so marmor, terac, travertin in gosti kamni</p>	Ročno čiščenje - Vzdrževalno čiščenje	kislno pH-vrednost: 1,2	10 l	60	3.334-093.0
			6x1 l	48	3.334-095.0
 <p>Temeljno čistilo za sanitarije SanitPro RSA Classic Čistilno sredstvo za sanitarne prostore s svežim vonjem za temeljno in intenzivno čiščenje vseh na kislino odpornih površin in opreme v bazenih, na straniščih in v sanitarnih prostorih. Odstranjuje trdovratni vodni kamen, umazanijo in mastne madeže. Ni primerno za obloge z vsebnostjo apnenca, kot so marmor, terac, travertin in gosti kamni</p>	Ročno čiščenje - Temeljno čiščenje	kislno pH-vrednost: 0,2	10 l	60	3.334-097.0
			6x1 l	48	3.334-099.0
 <p>Nega tal FloorPro PWP Classic Za strojno in ročno čiščenje ter nego obdelanih ali neobdelanih trdih talnih površin. Ne ustvari premaza, ampak negovalni sloj brez sledi. Primerno za pršilne čistilnike</p>	Polirno-sesalni stroj Ročno čiščenje - Vzdrževalno čiščenje - Pršilni čistilniki	rahlo alkalno pH-vrednost: 8,9	10 l	60	3.334-100.0
			6x1 l	48	3.334-102.0
 <p>Čistilno sredstvo za preproge CarpetPro RTS Classic Za temeljito čiščenje s higiensko svežino tekstilnih oblog po čiščenju s pršenjem in naknadnim sesanjem in za odstranjevanje madežev po izpiranju</p>	Aparati za globinsko čiščenje - Temeljno čiščenje - Vmesno čiščenje	nevtralnno pH-vrednost: 7,8	10 l	60	3.334-104.0
			6x1 l	48	3.334-106.0
 <p>Industrijsko čistilo FloorPro RIR Classic Učinkovito čistilno sredstvo za industrijo in stroje z aktivnim čistilnim učinkom in svežim vonjem za vse površine in trde talne obloge, odporne na alkalna čistilna sredstva. Temeljito očisti oljne, maščobne in sajaste madeže vseh vrst</p>	Polirno-sesalni stroj Ročno čiščenje - Temeljno čiščenje - Vzdrževalno čiščenje	alkalno pH-vrednost: 12,0	10 l	60	3.334-103.0
			6x1 l	48	3.334-105.0
 <p>Intenzivno temeljno čistilo FloorPro RGK Classic Za temeljno čiščenje in odstranjevanje starih slojev negovalnih sredstev s talnih oblog, ki so odporne na vodo in alkalna čistila</p>	Stroji z eno ploščo Ročno čiščenje - Temeljno čiščenje - Odstranjevanje premazov	alkalno pH-vrednost: 12,9	10 l	60	3.334-105.0
			6x1 l	48	3.334-107.0
 <p>Vsestransko temeljno čistilo FloorPro RGL Classic Posebej za temeljno čiščenje in odstranjevanje starih slojev negovalnih sredstev s tal, ki so občutljiva na alkalna čistila, npr.: z linoleja, z linoleja iz plute in z elastomerov (kavčuk)</p>	Stroji z eno ploščo Ročno čiščenje - Temeljno čiščenje - Odstranjevanje premazov	rahlo alkalno pH-vrednost: 10,0	10 l	60	3.334-106.0
			6x1 l	48	3.334-108.0
 <p>Zaščitna disperzija FloorPro PKD Classic Za zaščito elastičnih talnih oblog v zelo obremenjenih poslopih vseh vrst. Kot nalašč za plastiko, PVC, linolej, linolej iz plute, elastomere (kavčuk) in umetne ter naravne kamne</p>	Ročno čiščenje - Premazi	rahlo alkalno pH-vrednost: 8,9	10 l	60	3.334-107.0
			6x1 l	48	3.334-109.0









Opis izdelka	Uporaba	Lastnosti	Velikost		
			embalaže	Št.	Kataloška št.
Okolju prijazna čistila					
 <p>Temeljno sanitarno čistilno sredstvo CA 10 C Aktivno, viskozno temeljno čistilo v koncentratu s svežim vonjem za ročno čiščenje umazanih sanitarnih površin. Posebna gelna formula zagotavlja boljšo obstojnost na navpičnih površinah, kot so npr. straniščne školjke in pisoarji</p>	<p>Ročno čiščenje - Temeljno čiščenje</p>  	<p>rahlo kisló pH-vrednost: 2,1</p>	5 l	2	6.295-678.0
			1 l	12	6.295-677.0
 <p>Sanitarno čistilno sredstvo za vzdrževalno čiščenje CA 20 C Materialu in okolju prijazno sanitarno čistilno sredstvo za vzdrževalno čiščenje. Idealno za vsakodnevno čiščenje sanitarnih površin</p>	<p>Ročno čiščenje - Vzdrževalno čiščenje</p>  	<p>rahlo kisló pH-vrednost: 2,1</p>	5 l	2	6.295-680.0
			1 l	12	6.295-679.0
 <p>Sanitarno čistilno sredstvo za vzdrževalno čiščenje CA 20 R Materialu in okolju prijazno sanitarno čistilno sredstvo za vzdrževalno čiščenje. Idealno za vsakodnevno čiščenje sanitarnih površin</p>	<p>Ročno čiščenje - Vzdrževalno čiščenje</p>  	<p>rahlo kisló pH-vrednost: 2,1</p>	500 ml	12	6.295-685.0
 <p>Čistilno sredstvo za površine CA 30 C Vsestranski čistilni koncentrat za tla in opremo. Hitro sušenje brez sledi</p>	<p>Ročno čiščenje - Vzdrževalno čiščenje</p>  	<p>nevtralnó pH-vrednost: 7,4</p>	5 l	2	6.295-682.0
			1 l	12	6.295-681.0
 <p>Čistilno sredstvo za površine CA 30 R Za uporabo pripravljeno čistilno sredstvo za površine za ročno uporabo. Hitro sušenje brez sledi</p>	<p>Ročno čiščenje - Vzdrževalno čiščenje</p>  	<p>rahlo alkalnó pH-vrednost: 8,6</p>	500 ml	12	6.295-686.0
 <p>Čistilno sredstvo za steklo CA 40 R Že pripravljeno čistilno sredstvo za steklo in plastične površine, ki se suši hitro in brez sledi</p>	<p>Ročno čiščenje - Vzdrževalno čiščenje</p>  	<p>nevtralnó pH-vrednost: 5,2</p>	5 l	2	6.295-688.0
			500 ml	12	6.295-687.0
 <p>Čistilno sredstvo za tla CA 50 C Materialu prijazno čistilo za ročno čiščenje tal različne trdote in fleksibilnih talnih oblog. Primerno tudi za površine z visokim sijajem ter notranjo opremo</p>	<p>Ročno čiščenje - Vzdrževalno čiščenje</p>  	<p>nevtralnó pH-vrednost: 7,4</p>	5 l	2	6.295-684.0
			1 l	12	6.295-683.0









Opis izdelka	Uporaba	Kol.	Vsebina na kol.	Št.	Kataloška št.
Dodatna oprema za GREEN Line (izdelki CA)					
 <p>Prazna plastenka CA 20 C-D, 500 ml Prazna plastenka z nalepko, ki jo je mogoče večkrat uporabiti. Za doziranje iz koncentrata pripravljene- ga univerzalnega čistilnega sredstva za sanitarne prostore po lastni želji. Gospodarna in okolju prijazna</p>		1 kos	1 kos	12	6.295-714.0
 <p>Prazna plastenka CA 30 C-D, 500 ml Prazna plastenka z nalepko, ki jo je mogoče večkrat uporabiti. Za doziranje iz koncentrata pripravljene- ga čistilnega sredstva za površine po lastni želji. Gospodarna in okolju prijazna</p>		1 kos	1 kos	12	6.295-715.0
 <p>Pršilni nastavek s šobo za peno Pršilna glava z dolgo življenjsko dobo in s šobo za peno za univerzalno čistilno sredstvo za sanitarne prostore CA 20 R. Pripravljena za uporabo, s povlekom za tri prste in nastavljivim enakomernim pršenjem</p>		1 kos	1 kos	12	6.295-722.0
 <p>Pršilnik Pršilna glava z dolgo življenjsko dobo za čistilno sredstvo za površine CA 30 R. Pripravljena za uporabo, s povlekom za tri prste in nastavljivim enakomernim pršenjem</p>		1 kos	1 kos	12	6.295-723.0
 <p>Brizgalna šoba Nepogrešljiv pripomoček za vsakodnevno nanašanje pripravljene- ga univerzalnega čistilnega sredstva za sanitarne prostore. Pršenje je mogoče nastaviti v kombinaciji z rdečim pršilnikom</p>		1 kos	1 kos	12	6.295-725.0
 <p>Nastavek za posode, 5 l Pripomoček za lažje polnjenje in doziranje čistilnih sredstev iz posod</p>		1 kos	1 kos		6.394-819.0
Dodatna oprema za čistilna sredstva					
 <p>Ročni pršilnik Fix, 500 ml Za udobno pršenje med čiščenjem</p>		1 kos	1 kos		3.334-006.0
<p>Ročni pršilnik Fixomat, 1250 ml Za udobno pršenje med čiščenjem</p>		1 kos	1 kos		3.335-983.0
 <p>Prišilnik s črpalko, 1 l 1-litrski plastičen pršilnik s črpalko in tlačno posodo omogoča udobno in enakomerno pršenje med čiščenjem ali kristalizacijo</p>		1 kos	1 kos		6.394-409.0





Opis izdelka	Uporaba	Kol.	Vsebina	
			na kol.	Št. Kataloška št.
 <p>Pršilnik za čistilna sredstva, 5 l Lahek in priročen plastičen pršilnik za čistilna sredstva s stabilno plastično posodo in udobnim nosilnim pasom je namenjen pršenju čistilnih sredstev in sredstev za dezinfekcijo</p>		1 kos	1 kos	6.394-255.0
 <p>Pršilnik za čistilna sredstva EK 1, 10 l Mobilni in kompakten: pršilnik iz nerjavnega jekla pod nizkim tlakom za učinkovito in široko nanašanje čistilnih sredstev, z vgrajeno ročno črpalko, ergonomskim ročajem črpalke in nadzorom ravni napolnjenosti</p>		1 kos	1 kos	6.394-628.0
<p>Teleskopski pršilni nastavek Dodatna oprema za pršenje z daljšim dometom za čistilna sredstva EK 1. Mogoče ga je izvleči z 860 na 1520 mm. S priloženo šobo omogoča še natančnejše nanašanje</p>		1 kos	1 kos	6.393-313.0
 <p>Dozirna platenka, 1000 ml Vklj. z dvema pokrovčkoma</p>		1 kos	1 kos	3.336-016.0
 <p>Prazna platenka Brez pokrova, brez nalepke</p>		1 kos 1 kos	1000 ml 500 ml	3.336-010.0 3.336-011.0
 <p>Pršilna platenka, 500 ml Brez pršilne glave, brez nalepke</p>		1 kos	1 kos	3.336-012.0
 <p>Pokrovček</p>		1 kos	1 kos	3.336-001.0
 <p>Poševen pokrovček za brizganje</p>		1 kos	1 kos	3.335-999.0
 <p>Raven pokrovček za brizganje</p>		1 kos	1 kos	3.336-000.0
 <p>Pokrovček za zeleno prazno platenko, 500 ml/1000 ml</p>		1 kos	1 kos	3.336-013.0

Opis izdelka	Uporaba	Kol.	Vsebina	
			na kol.	Št. Kataloška št.
 Pršilna glava za pršilno plastenko, 500 ml		1 kos	1 kos	3.336-014.0
 Pršilna glava za peno za pršilno plastenko, 500 ml		1 kos	1 kos	3.336-015.0
 Pršilna glava za plastenko, 1000 ml		1 kos	1 kos	3.336-007.0
 Šoba za peno za pršilno glavo, 1000 ml		1 kos	1 kos	3.336-008.0
 Dozirni nastavek za plastenko, 1000 ml - 20 ml na pritisk		1 kos	1 kos	3.336-006.0
 Iztočna pipa za posode Za doziranje čistilnih sredstev iz posod		1 kos	25 l	3.334-013.0
		1 kos	10 l	3.336-004.0
 Reducirni nastavek za iztočno pipo, 10 l		1 kos	1 kos	3.336-009.0
 Nastavek za posodo za izdelke RM Pripomoček za lažje polnjenje in doziranje čistilnih sredstev iz posod		1 kos	5 l	6.394-819.0
		1 kos	10 l	6.394-758.0
		1 kos	20 l	6.394-759.0
 Dozirna črpalka za posodo z 10 l - 20 ml na pritisk		1 kos	1 kos	3.336-003.0
 Dozirni pripomoček 1 Za mešanje in polnjenje čistilnih strojev in vedrov v naboru čistilnih pripomočkov		1 kos	1 kos	3.335-994.0

Opis izdelka	Uporaba	Kol.	Vsebina	
			na kol.	Št. Kataloška št.
 <p>Dozirni pripomoček 2 Za mešanje in polnjenje čistilnih strojev in vedrov v naboru čistilnih pripomočkov</p>		1 kos	1 kos	3.335-995.0
 <p>Dozirni pripomoček 4 Za mešanje in polnjenje čistilnih strojev in vedrov v naboru čistilnih pripomočkov</p>		1 kos	1 kos	3.335-996.0
 <p>Dozirni sistem DS 2 Dozirna naprava s certifikatom DVGW. Namenjena je polnjenju strojev za čiščenje tal in vedrov ter za dodajanje pripravkov za visokotlačne naprave HD/HDS. Vključno s protipovratnim varovalom v skladu s standardom DIN EN 1717</p>		1 kos	1 kos	6.394-653.0
 <p>Dozirni sistem DS 3 Dozirni sistem je priključen na vodovodno pipo in skrbi za doziranje čistilnega sredstva v nastavljivi količini v rezervoar za svežo vodo. Možno ga je uporabljati tudi s polnilnim sistemom ABS, vključno s protipovratnim varovalom v skladu s standardom DIN EN 1717</p>		1 kos	1 kos	2.641-811.0
 <p>Polnilni stožec s cevjo</p>		1 kos	1 kos	6.680-124.0
 <p>Stenska konzola iz nerjavnega jekla Za dozirne pripomočke</p>		1 kos	1 kos	3.336-018.0
Dodatna oprema za čistilna sredstva				
 <p>Dozirna črpalka za posodo z 10 l - 25 ml na pritisk Za sistemska čistilna sredstva in serijo GREEN-Line (razen izdelkov CA)</p>		1 kos	1 kos	3.338-313.0
 <p>Iztočna pipa za posodo z 10 l Za sistemska čistilna sredstva in serijo GREEN-Line (razen izdelkov CA)</p>		1 kos	1 kos	3.338-314.0

Opis izdelka	Uporaba	Lastnosti	Velikost		
			embalaže	Št.	Kataloška št.
Čistilna sredstva za kuhinje P&G					
 <p>Sredstvo za ročno pomivanje posode P&G Univerzalno sredstvo za ročno pomivanje posode za namakanje in pomivanje loncev, ponev, kuhinjskih pripomočkov in drugih površin. Izjemno dobro razgrajuje maščobe, brez težav pa je kos tudi zasušeni maščobi in zasušenim ostankom umazanije</p>	Ročno pomivanje posode	rahlo alkalno pH-vrednost: 9,0 (10 %)	1 l	10	3.345-268.0
 <p>Tablete za strojno pomivanje posode P&G Alkalno sredstvo v tridelnih vrečkicah za pomivalno sredstvo za uporabo v profesionalnih in gospodinjskih pomivalnih strojih. Izjemno učinkovito pomivanje združeno z zaščito stekla in briljantnim rezultatom. Zapakirano je tako, da ga lahko preprosto in brez dodatnih smeti uporabite</p>	Ročno pomivanje posode	rahlo alkalno pH-vrednost: 9,9 (1 %)	100 kos	3	3.345-910.0
Čistilna sredstva za vzdrževalno čiščenje Bona					
 <p>Pršilno čistilno sredstvo za parket Bona pH-nevtravno izjemno učinkovito čistilno sredstvo, pripravljeno za uporabo, za vsakodnevno vzdrževalno čiščenje parketa ali lesenih talnih oblog z oljenim, oljenim/voskanim ali lakiranim slojem. Primerno je tudi za laminat in sistem za brisanje tal Bona Spray</p>	Ročno čiščenje - Vzdrževalno čiščenje	nevtravno pH-vrednost: 7,0	4 l 1 l 850 ml	3 9 8	3.345-247.0 3.345-246.0 3.345-290.0 (850 ml vložek za Spray Mopp)
 <p>Čistilno sredstvo Bona Rahlo alkalno čistilno sredstvo v visoki koncentraciji za vsakodnevno vzdrževalno čiščenje lakiranega parketa in lesenih, plutastih ter laminatnih talnih oblog. Odstrani trdovratno umazanijo in je primerno za uporabo v strojih</p>	Polirno-sesalni stroj Ročno čiščenje - Vzdrževalno čiščenje	rahlo alkalno pH-vrednost: 11,0	5 l 1 l	3 10	3.345-249.0 3.345-248.0
 <p>Milo Bona Rahlo alkalno čistilno sredstvo za ponovno vlaženje. Še posebej primerno za vsakodnevno vzdrževalno čiščenje in nego parketa z oljenim in oljenim/voskanim zgornjim slojem. Tudi za odstranjevanje trdovratne umazanije</p>	Ročno čiščenje - Vzdrževalno čiščenje	rahlo alkalno pH-vrednost: 10,0	5 l 1 l	3 4	3.345-252.0 3.345-251.0
 <p>Čistilno sredstvo Bona Sportive Koncentrirano, rahlo alkalno čistilno sredstvo za vsakodnevno vzdrževalno čiščenje in za odstranjevanje trdovratne umazanije z lakiranega parketa v športnih dvoranh. Primerno tudi za uporabo v čistilnih strojih</p>	Polirno-sesalni stroj Ročno čiščenje - Vzdrževalno čiščenje	rahlo alkalno pH-vrednost: 10,0	5 l	3	3.345-289.0
 <p>Čistilno sredstvo Bona Sportive Plus Koncentrirano alkalno čistilno sredstvo za intenzivno čiščenje parketa v športnih dvoranh in za odstranjevanje maščobe in drugih nečistoč ter sledi čevljev</p>	Polirno-sesalni stroj Ročno čiščenje - Intenzivno čiščenje	rahlo alkalno pH-vrednost: 11,5	5 l	3	3.345-256.0
Temeljna čistilna sredstva in negovalna sredstva Bona					
 <p>Čistilno sredstvo Bona Deep Clean Koncentrirano intenzivno čistilno sredstvo za temeljito čiščenje parketa in lesenih talnih oblog z oljenim in oljenim/voskanim ali lakiranim zgornjim slojem. Odstranjuje trdovratno umazanijo in je primerno za uporabo v strojih</p>	Polirno-sesalni stroj Ročno čiščenje - Temeljno čiščenje - Vzdrževalno čiščenje	alkalno pH-vrednost: 12,5	5 l	3	3.345-250.0
 <p>Čistilno sredstvo Bona Remover Rahlo alkalno temeljno čistilno sredstvo na osnovi vode za odstranjevanje starih slojev negovalnih sredstev s parketa ali z lesenih talnih oblog z oljenim in oljenim/voskanim ali lakiranim zgornjim slojem. Odstranjuje tudi sledi čevljev</p>	Ročno čiščenje - Temeljno čiščenje	rahlo alkalno pH-vrednost: 11,5	1 l	10	3.345-245.0

Opis izdelka	Uporaba	Lastnosti	Velikost		
			embalaže	Št.	Kataloška št.
 <p>Negovalno olje Bona Negovalno olje, ki se hitro posuši, iz mešanice različnih rastlinskih olj. Olje se izjemno dobro vpije, ima le rahel vonj, nizko vsebnost VOC (hlapnih organskih snovi) in je izjemno učinkovito</p>	Ročno čiščenje - Nega		5 l	2	3.345-255.0
			1 l	15	3.345-254.0
 <p>Osvežilec Bona Wax Oil Negovalno olje, ki se hitro posuši, iz kombinacije naravnih olj in voska. Za odlično zaščito pred obrabo in škropljenjem vode. Zelo nizka vsebnost topila in z nežnim vonjem</p>	Ročno čiščenje - Nega		1 l	12	3.345-253.0
 <p>Svetleče polirno sredstvo Bona Za uporabo pripravljeno zelo svetleče negovalno sredstvo na osnovi vode za lakirane lesene površine. Dobra odpornost na praske in obrabo. Ojačano je s poliuretanom, je obstojnejše in ustvari premaz na polimerni osnovi (DIN 18032)</p>	Ročno čiščenje - Premazi		5 l	3	3.345-258.0
			1 l	10	3.345-257.0
 <p>Matirano polirno sredstvo Bona Za uporabo pripravljeno matirano negovalno sredstvo na osnovi vode za lakirane lesene površine. Doba odpornost na praske in obrabo. Ojačano je s poliuretanom, je obstojnejše in ustvari premaz na polimerni osnovi</p>	Ročno čiščenje - Premazi		5 l	3	3.345-260.0
			2 l	10	3.345-259.0
 <p>Osvežilec Bona Za uporabo pripravljeno, rahlo svetleče negovalno sredstvo na vodni osnovi za lakirane lesene površine. Osveži spraskane in tope površine in jih zaščiti pred obrabo. Izpolnjuje zahteve standarda DIN 18032. Premaz na osnovi laka</p>	Ročno čiščenje - Premazi		1 l	10	3.345-261.0
Čistilna in negovalna sredstva za terase Bona					
 <p>Čistilno sredstvo za vrtno pohištvo Bona Učinkovito čiščenje vsega lesenega pohištva in lesenih površin. Z nežno aromo in izjemno učinkovitostjo odstranjevanja umazanije. Je nežno do lesa, mogoče ga je preprosto nanesti in obrisati ter je popolnoma biološko razgradljivo</p>	Ročno čiščenje - Vzdrževalno čiščenje	nevtralnno pH-vrednost: 7,0	1 l	9	3.345-266.0
 <p>Sredstvo za odstranjevanje sivih madežev z lesa Bona Za čiščenje umazanega, preperelega in/ali oljenega mehkega lesa (npr.: macesen in smreka). Razgradi stare oljne sloje ter obnovi naraven videz lesa</p>	Ročno čiščenje - Temeljno čiščenje	alkalno pH-vrednost: 14,0	4 l	3	3.345-263.0
 <p>Olje za impregnacijo Bona Globoko prodorna, koncentrirana, modificirana impregnacija na osnovi rastlinskega olja za zaščito lesenih teras in drugih lesenih oblog na prostem. Vsebuje zaščito UV in zmanjšuje nevarnost trganja in lomljenja ter nudi dolgotrajno zaščito pred vremenskimi razmerami. Ima nizko vsebnost VOC (hlapnih organskih snovi) in rahel vonj</p>	Ročno čiščenje - Nega	nevtralnno tikovina/rjava tikovina/bela	2,5 l	4	3.345-465.0
			2,5 l	4	3.345-466.0
			2,5 l	4	3.345-467.0

Opis izdelka	Uporaba	Lastnosti	Vsebina		
			na kol.	Št.	Kataloška št.
Pripomočki in dodatna oprema Bona					
 <p>Krpa za brisanje tal Bona Spray Pršilni sistem z vložkom pršilnega sredstva ter čistilna krpa iz mikrovlaknen Bona</p>		1 kos	1 kos	4	3.345-292.0
 <p>Krpa za prisanje tal z mikrovlakni Bona Za sistem krpe za brisanje tal Bona Spray</p>		1 kos	1 kos	8	3.345-293.0
 <p>Volnena blazinica Bona Čista ovčja volna, za nanašanje in negovanje površin z olji Bona</p>		1 kos	1 kos	10	3.345-291.0
 <p>Krpa Bombažna krpa za naknadno obdelavo sveže oljenih lesenih tal</p>		1 kos	1 kos	25	3.345-300.0







VSAKODNEVNO ČIŠČENJE - GOSPODARNO ČIŠČENJE.

Ročno čiščenje ostaja tudi v času učinkovitih čistilnih naprav ustaljena praksa pri vsakodnevnem vzdrževalnem čiščenju. Površine je ročno mogoče hitro in varčno očistiti tudi na mestih, ki jih naprave ne dosežejo. Vse to z natančnostjo brez primere in pedantnostjo človeških rok. Kot vodilni ponudnik čistilnih tehnik na svetu neprestano širimo svojo ponudbo profesionalnih in visokokakovostnih ročnih pripomočkov za čiščenje.











Kazalo - ročno čiščenje

Krpe z mikrovlakni	stran 193	Brisalniki prahu in tekočin	stran 197
Čistilne krpe	stran 194	Krpe za prah	stran 199
Gobaste krpe	stran 195	Sistemi za mokro brisanje	stran 200
Posebne krpe	stran 195	Metle in krtače	stran 210
Gobice	stran 195	Transportni in čistilni vozički	stran 212
Rokavice	stran 196	Hotelski vozički	stran 222
Krpe za čiščenje in brisanje	stran 197	Vrečke za smeti	stran 223











Opis izdelka	Uporaba	Barva	Velikost	Kol.	Vsebina na kol.	Št.	Kataloška št.
Krpe z mikrovlakni							
 MikroClean Za odstranjevanje mastne umazanije, ki se topi v vodi		siva	45x40 cm	1 pak.	5 kosov	20	3.338-163.0
		modra	45x40 cm	1 pak.	5 kosov	20	3.338-165.0
 MikroTuff plus Idealna za mokra območja zahvaljujoč dobri vpojnosti, učinkovita krpa iz mikrovlaknen z izjemno vpojnostjo umazanije		rdeča	38x38 cm	1 pak.	5 kosov	20	3.338-282.0
		modra	38x38 cm	1 pak.	5 kosov	20	3.338-283.0
		rumena	38x38 cm	1 pak.	5 kosov	20	3.338-284.0
		zelena	38x38 cm	1 pak.	5 kosov	20	3.338-285.0
 QuickStar mikro Primerna je predvsem za ogledala in steklene površine. Narejena je iz neskončnih mikrovlaknen in izjemno učinkovito čisti - glede na Viledina priporočila za pranje jo je mogoče oprati do 700-krat, preden jo je treba zavreči		rdeča	38x40 cm	1 pak.	5 kosov	20	3.338-180.0
		modra	38x40 cm	1 pak.	5 kosov	20	3.338-181.0
		rumena	38x40 cm	1 pak.	5 kosov	20	3.338-182.0
		zelena	38x40 cm	1 pak.	5 kosov	20	3.338-183.0
 PVA mikro Primerna predvsem za ogledala in steklene površine. Je iz mikrovlaknen s tehnologijo PVA, glede na Viledina priporočila za pranje jo je mogoče oprati do 300-krat, preden jo je treba zavreči		rdeča	38x35 cm	1 pak.	5 kosov	20	3.345-310.0
		modra	38x35 cm	1 pak.	5 kosov	20	3.345-309.0
		rumena	38x35 cm	1 pak.	5 kosov	20	3.345-311.0
		zelena	38x35 cm	1 pak.	5 kosov	20	3.345-312.0
Krpe z mikrovlakni ECO							
 Mikrospun Izjemno učinkovita krpa iz mikrovlaknen, kot nalašč za ogledala in steklene površine, iz neskončnih mikrovlaknen		rdeča	37,5 x 38 cm	1 pak.	10 kosov	10	3.338-247.0
		modra	37,5 x 38 cm	1 pak.	10 kosov	10	3.338-248.0
		rumena	37,5 x 38 cm	1 pak.	10 kosov	10	3.338-249.0
		zelena	37,5 x 38 cm	1 pak.	10 kosov	10	3.338-250.0
 Krpa z mikrovlakni Velours Pletena krpa iz velurja z izjemno čistilno učinkovitostjo kot nalašč za vse gladke površine		rdeča	40x40 cm	1 pak.	10 kosov	20	3.338-264.0
		modra	40x40 cm	1 pak.	10 kosov	20	3.338-266.0
		rumena	40x40 cm	1 pak.	10 kosov	20	3.338-268.0
		zelena	40x40 cm	1 pak.	10 kosov	20	3.338-270.0
 Krpa z mikrovlakni Premium Posebej za mokra območja zahvaljujoč dobri vpojnosti, učinkovita krpa iz mikrovlaknen z izjemno vpojnostjo umazanije		rdeča	40x40 cm	1 pak.	10 kosov	20	3.338-272.0
		modra	40x40 cm	1 pak.	10 kosov	20	3.338-274.0
		rumena	40x40 cm	1 pak.	10 kosov	20	3.338-276.0
		zelena	40x40 cm	1 pak.	10 kosov	20	3.338-278.0
		bela	40x40 cm	1 pak.	10 kosov	20	3.338-280.0
						od 200 kosov	
					od 1000 kosov		
Krpe za enkratno uporabo MicroOne							
 Krpa MicroOne Krpa za enkratno uporabo iz mikrovlaknen za visoke higienske zahteve, idealno za uporabo, do 50 kosov, zloženih v vrečki		modra	34x27 cm	1 pak.	50 kosov	10	3.345-870.0
		rdeča	34x27 cm	1 pak.	50 kosov	10	3.345-909.0











Opis izdelka	Uporaba	Barva	Velikost	Kol.	Vsebina na kol.	Št.	Kataloška št.
Krpe za čiščenje							
 Protibakterijska krpa WiPro Higijenska vsestranska krpa za najrazličnejše načine uporabe s protibakterijskim učinkom		modra	36x42 cm	1 pak.	20 kosov	10	3.338-154.0
		rdeča	36x42 cm	1 pak.	20 kosov	10	3.338-155.0
		rumena	36x42 cm	1 pak.	20 kosov	10	3.338-156.0
		zelena	36x42 cm	1 pak.	20 kosov	10	3.338-157.0
 Krpa za okna iz mikrovlaknen Za čiščenje oken, ogledal in drugih steklenih površin brez puščanja sledi in vlaken, visoka zmogljivost vpijanja vode, odporno na kemikalije in dobre lastnosti drsenja		rumena	39x36 cm	1 pak.	10 kosov	10	3.345-867.0
 Krpa za kozarce iz mikrovlaknen Za brisanje kozarcev, posode in pribora brez puščanja sledi, čisti in polira v enem delovnem koraku, tudi v mokrem stanju, brez puščanja vlaken		modra	40x50 cm	1 pak.	5 kosov	25	3.345-868.0
 Krpa za posodo iz mikrovlaknen Posebna neskončna vlakna odstranjujejo mastno umazanijo, kot so prstni odtisi, in sledi vodnega kamna. Prav tako čisti brez sledi in ostankov vlaken ter že med sušenjem polira. Še posebej primerna je za kozarce, jedilni pribor in posodo		modra/bela	40x60 cm	1 pak.	3 kosi	30	3.345-736.0
 Quick 'n Dry Mehka krpa za brisanje – odlična vpojnost tekočin		modra	1000x25 cm	1 rol.	2,5 m ²	8	3.338-199.0
 Quick & Clean Za uporabo pripravljena krpa, namočena v večnamensko čistilno sredstvo za vsakodnevno čiščenje. Narejena je iz viskoze in poliestra		bela	23x30 cm	1 pak.	50 kosov	18	3.344-519.0
 KRPE DESIFOR-QUICK PLUS Za uporabo pripravljene, dezinfekcijske krpice z vsebnostjo alkohola za hitro dezinfekcijo brez sledi, barvil in aromatskih snovi. Deluje jo protibakterijsko, protiglivično in omejuje nastajanje virusov (vključno z virusi nora). Krpe so uvrščene na seznamu VAH in DVG		bela		1 plastenka	120 krpic	12	3.345-034.0
 Vsestranska krpa Univerzalna krpa za čiščenje, namenjena predvsem mokremu čiščenju		rumena	38x40 cm	1 pak.	10 kosov	10	3.338-159.0
		rdeča	38x40 cm	1 pak.	10 kosov	10	3.338-160.0
		zelena	38x40 cm	1 pak.	10 kosov	10	3.338-161.0
		modra	38x40 cm	1 pak.	10 kosov	10	3.338-162.0
 Krpa za brisanje tal Krpa za mokro čiščenje		bela	60x70 cm	1 pak.	25 kosov	4	3.338-173.0
 Krpa za brisanje tal Za mokro brisanje tal		bela	60 cm široka, 100 m	1 rol.	60 m ²	10	3.338-176.0











Opis izdelka	Uporaba	Barva	Velikost	Kol.	Vsebina na kol.	Št.	Kataloška št.
Gobaste krpe							
 Gobaste krpe Wettex Za učinkovito vpijanje tekočine		rumena	26,5x31,5 cm	1 pak.	10 kosov	12	3.338-185.0
		rdeča	26,5x31,5 cm	1 pak.	10 kosov	12	3.338-186.0
		modra	26,5x31,5 cm	1 pak.	10 kosov	12	3.338-184.0
 Gobaste krpe Wettex Za učinkovito vpijanje tekočine		rumena	17,6x20,3 cm	1 pak.	10 kosov	14	3.338-188.0
		rdeča	17,6x20,3 cm	1 pak.	10 kosov	14	3.338-189.0
		modra	17,6x20,3 cm	1 pak.	10 kosov	14	3.338-190.0
Posebne krpe							
 SpillEx Vpojne krpe za enkratno uporabo za hitro vpijanje tekočin na vodni osnovi. V nekaj minutah odstrani do 1,2 l vode ali 0,5 l telesnih tekočin		bela	51x37 cm	1 pak.	20 kosov	10	3.345-609.0
Gobice							
 Gobica Glitzi Prijetno mehka gobica z odprto, mehko kopreno brez abrazivnih sredstev za čiščenje občutljivih površin brez prask. Barvne oznake olajšajo upoštevanje higienskih predpisov in pravil HACCP med čiščenjem		bela/rumena	4,5x7x15 cm	1 pak.	10 kosov	10	3.338-210.0
		bela/rdeča	4,5x7x15 cm	1 pak.	10 kosov	10	3.338-212.0
		bela/zelena	4,5x7x15 cm	1 pak.	10 kosov	10	3.338-214.0
		bela/modra	4,5x7x15 cm	1 pak.	10 kosov	10	3.338-216.0
 Gobica za lonce Visokokakovostna gobica s peno, ki omogoča odličen oprijem, in črno abrazivno površino za učinkovito drgnjenje neobčutljivih površin in preprosto odstranjevanje trdovratnih zasušenih madežev. Ščiti prste in ohranja ploščato obliko abrazivne koprene za najboljši stik s površino		rumena/črna	4,5x7x9,5 cm	1 pak.	9 kosov	10	3.338-204.0
 Abrazivna gobica Visokokakovostna gobica s peno, ki omogoča odličen oprijem, in zeleno abrazivno površino. Kot nalašč za običajno pomivanje in odstranjevanje madežev. Ščiti prste in ohranja ploščato obliko abrazivne koprene za najboljši stik s površino		rumena/zelena	4,5x7x15 cm	1 pak.	10 kosov	10	3.338-205.0
		rumena/zelena	4,5x7x9,5 cm	1 pak.	100 kosov		3.338-221.0
 Gobica za čiščenje kopalnic Visokokakovostna gobica s peno, ki omogoča odličen oprijem, in modro abrazivno površino. Kot nalašč za vsakodnevno čiščenje kopalnic in sanitarnih prostorov. Ščiti prste in ohranja ploščato obliko abrazivne koprene za najboljši stik s površino		rumena/modra	4,5x7x15 cm	1 pak.	10 kosov	10	3.338-206.0
 Čudežna čistilna gobica Miraclean Odstranjuje trdovratno umazanijo (madeže pisal, odtise čevljev, umazane bele table itd.) s kar najmanj napora. Pred uporabo na občutljivih površinah, čudežno čistilno gobico najprej preizkusite		bela	2,8x6x10 cm	1 pak.	12 kosov		3.338-209.0
 Gobica za čiščenje tabel Izjemno vpojna in robustna, kot nalašč za mokro čiščenje (npr.: šolske table)		rumena	5x13x18 cm	1 kos	1 kos	20	3.345-510.0
 Abrazivna spirala Izjemno odporna abrazivna žogica iz nerjavnega jekla z dolgo življenjsko dobo za intenzivno drgnjenje in odstranjevanje trdovratne umazanije		siva		1 pak.	10 kosov	5	3.338-208.0









	Opis izdelka	Uporaba	Barva	Velikost	Kol.	Vsebina na kol.	Št.	Kataloška št.
Rokavice								
	Večnamenske gumijaste rokavice Naravni lateks, 100 % bombažen nanos, do 5 x odpornejša na živila z veliko maščobe, olja in čistilna sredstva zahvaljujoč klorirani zunanosti. Do 40 % debelejšje od običajnih poceni rokavic		rumena	L 8 ½ - 9	1 pak.	10 parov	5	3.338-223.0
			rumena	M 7 ½ - 8	1 pak.	10 parov	5	3.338-224.0
			rumena	S 6 ½ - 7	1 pak.	10 parov	5	3.338-225.0
	Univerzalne nitrilne rokavice Nitrilni kavčuk, 100 % bombažen nanos, na kemikalije odporne nitrilne rokavice, skozi katere občutek tipanja ostane nespremenjen. So izjemno udobne in ne vsebujejo ne alergenov lateksa ne pudra. Uporabiti jih je mogoče na najrazličnejše načine, njihova uporabnost je daljša od rokavic iz lateksa in so odporne na številne kemikalije, olja in topila		zeleno	XL 9 ½ - 10	1 pak.	10 parov	5	3.338-226.0
			zeleno	L 8 ½ - 9	1 pak.	10 parov	5	3.338-227.0
			zeleno	M 7 ½ - 8	1 pak.	10 parov	5	3.338-228.0
	Gumijaste rokavice Comfort Naravni lateks je odporen na številne kemikalije, olja in topila. Občutek tipanja ostane odlično zahvaljujoč optimalni debelini materiala. Inovativna notranjost ohranja dlani prijetno suhe in tako nudi izjemno udobje med delom. Primerne so za delo z živilni, so protistatične in certificirane v skladu s standardom EN 1149		modra	L 8 ½ - 9	1 pak.	10 parov	5	3.345-739.0
			modra	M 7 ½ - 8	1 pak.	10 parov	5	3.345-738.0
			modra	S 6 ½ - 7	1 pak.	10 parov	5	3.345-737.0
	Zaščitne gumijaste rokavice Protect Ne vsebujejo alergenov lateksa, zato ne predstavljajo nevarnosti za alergije 1. tipa. Bombažna podlaga za izjemno udobje. Rokavice so zelo odporne na obrabo in trganje, dodatna zunanja plast pa omogoča visoko odpornost na kemikalije in topila. Podaljšan manšetni del za zaščito rok in 100 % preizkušena - vsaka rokavica je bila preizkušena		rdeča	XL 9 ½ - 10	1 pak.	1 par	50	3.345-742.0
			rdeča	L 8 ½ - 9	1 pak.	1 par	50	3.345-741.0
			rdeča	M 7 ½ - 8	1 pak.	1 par	50	3.345-740.0
	Rokavice za enkratno uporabo iz lateksa PF Iz naravnega kavčukovega lateksa, brez pudra, nesterilno, obojestranska možnost uporabe, dober občutek tipanja, rokavice lahko preprosto nadenete - tudi z mokrimi rokami, idealno za splošno čiščenje		naravna	S / 7	1 pak.	100 kosov	10	3.345-877.0
			naravna	M / 8	1 pak.	100 kosov	10	3.345-878.0
			naravna	L / 9	1 pak.	100 kosov	10	3.345-879.0
			naravna	XL / 10	1 pak.	100 kosov	10	3.345-880.0
	Rokavice za enkratno uporabo iz lateksa Plus Iz naravnega kavčukovega lateksa, brez pudra, nesterilno, obojestranska možnost uporabe, dober občutek tipanja, zaščita pred kemičnimi nevarnostmi (PSA-kategorija III) in primerne za delo v laboratoriju v skladu z EN 374-3		naravna	S / 7	1 pak.	100 kosov	10	3.345-881.0
			naravna	M / 8	1 pak.	100 kosov	10	3.345-882.0
			naravna	L / 9	1 pak.	100 kosov	10	3.345-883.0
			naravna	XL / 10	1 pak.	100 kosov	10	3.345-884.0
	Rokavice za enkratno uporabo iz nitrila Plus Iz nitrilovega kavčuka, brez pudra, nesterilno, obojestranska možnost uporabe, dober oprijem, odporno na olje in maščobe - idealne za živilsko uporabo in za čiščenje (PSA-kategorija III)		modra	S / 7	1 pak.	100 kosov	10	3.345-889.0
			modra	M / 8	1 pak.	100 kosov	10	3.345-890.0
			modra	L / 9	1 pak.	100 kosov	10	3.345-891.0
			modra	XL / 10	1 pak.	100 kosov	10	3.345-892.0
	Rokavice za enkratno uporabo iz nitrila Black Iz nitrilovega kavčuka, brez pudra, nesterilno, obojestranska možnost uporabe, dober oprijem, odporno na olje in maščobe - idealne za živilsko uporabo, gastronomijo, demonstracijske kuhinje in studije za tetovaže (PSA-kategorija III)		črna	S / 7	1 pak.	100 kosov	10	3.345-885.0
			črna	M / 8	1 pak.	100 kosov	10	3.345-886.0
			črna	L / 9	1 pak.	100 kosov	10	3.345-887.0
			črna	XL / 10	1 pak.	100 kosov	10	3.345-888.0
	Rokavice za enkratno uporabo Vinyl Plus Iz vinila, brez pudra, nesterilno, obojestranska možnost uporabe, zaščita pred številnimi kemikalijami, dobra alternativa rokavicam iz lateksa - posebej primerna za osebe z alergijami tipa 1-A		prosojna	S / 7	1 pak.	100 kosov	10	3.345-893.0
			prosojna	M / 8	1 pak.	100 kosov	10	3.345-894.0
			prosojna	L / 9	1 pak.	100 kosov	10	3.345-895.0
			prosojna	XL / 10	1 pak.	100 kosov	10	3.345-896.0







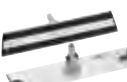

Opis izdelka	Uporaba	Barva	Velikost	Kol.	Vsebina na kol.	Št.	Kataloška št.
Krpe za čiščenje in brisanje							
 Krpe Chicopee J (ekološka linija) Tekstilne čistilne krpe za naporno brisanje, brez vlaken in z izjemno odpornostjo na trganje in topila		bela	30x43 cm	1 kart.	1200 kosov	15	3.338-012.0
		bela	31x60 cm	1 rol.	600 kosov	30	3.338-013.0
 Krpe Chicopee VeraClean (Chux) Tekstilne čistilne krpe z izjemno vpojnostjo za vodo, olje in druge tekočine. V obliki role		modra	29x37 cm	1 rol.	400 kosov	80	3.338-017.0
 Polirne krpe Chicopee VeraClean (Ko-Ton) Tekstilne čistilne krpe brez silikona za natančno čiščenje in poliranje, izjemna odpornost na trganje		bela	32x34 cm	1 kart.	800 kosov	24	3.338-014.0
		bela	43x50 cm	1 kart.	500 kosov	18	3.338-015.0
 Večnamenske krpe Chicopee (Super-Twill) Tekstilne čistilne krpe brez silikona za naporno čiščenje brez vlaken. So izjemno odporne na trganje in imajo odlično vpojnost. Prav tako so odporne na topila in čistilna sredstva		modra	34x53 cm	1 kart.	130 kosov	60	3.338-019.0
		bela	34x53 cm	1 kart.	130 kosov	60	3.338-018.0
 Običajne papirnate brisače Tork 2-slojne brisače, vtisnjene, perforirane, obrobljene, 1 rola x 680 m = 2000 brisač (W1)		bela	37x34 cm	1 rol.	2000 kosov	30	3.338-021.0
 Večnamenske papirnate brisače Tork 2-slojna hibridna kakovost, perforirane, kot nalašč za brisanje tekočin, 1 rola x 510 m = 1500 brisač (W1)		modra	37x34 cm	1 rol.	1500 kosov	30	3.338-022.0
 Stojalo za papirnate brisače Tork Performance (W1) Stojalo za veliko role iz na udarce odporne plastike ali kot robustna kovinska različica, preprosto polnjenje, mobilno, izjemna kapaciteta, za role do širine 43 cm in s premerom tulca med 71 in 73 mm.				1 kos	1 kos		3.337-703.0
 Stensko držalo za brisače Tork Performance (W1) Stensko držalo za velike role iz na udarce odporne plastike, preprosto polnjenje, trdna namestitev na steni, izjemna kapaciteta, za role do širine 43 cm in s premerom tulca med 71 in 73 mm				1 kos	1 kos		3.337-704.0
Brisalniki prahu in tekočin							
 Brisalniki prahu ECO 540 S sprijemalom, brez nastavka za krpo in ročaja. Uporabiti ga je mogoče s pripadajočimi krpami za prah		siva	58 cm	1 kos	1 kos		3.335-752.0
 Valovit nastavek za krpo Za ECO 540		siva	58 cm	1 kos	1 kos		3.335-856.0
 Nastavek za krpo 600 Za ECO 540		siva	60 cm	1 kos	1 kos		3.335-857.0

Opis izdelka	Uporaba	Barva	Velikost	Kol.	Vsebina na kol.	Št.	Kataloška št.
 Krpe za prah Za ECO 540		črna		1 kos	1 kos		3.335-862.0
Sprijemalo Za ECO 540		črna		1 pak.	2 kosa		3.335-863.0
 Vlaknena krpa 560 Za ECO 540		zelena	18x60 cm	1 kos	2 kosa	25	3.335-849.0
 Brisalniki prahu RSU S penastim nastavkom za krpe, brez ročaja. Uporabiti ga je mogoče s pripadajočimi krpami za prah		modra	60 cm	1 kos	1 kos		3.337-601.0
 Brisalniki prahu Z gumijastimi lamelami, brez ročaja, uporabiti ga je mogoče s pripadajočimi krpami za prah		antracitna	40 cm	1 kos	1 kos		6.999-057.0
		antracitna	60 cm	1 kos	1 kos		6.999-152.0
 Aluminijast ročaj					Ø 23 mm, 150 cm	1 kos	1 kos 3.337-786.0
 Teleskopski ročaj		modra	100-180 cm	1 kos		1 kos	3.337-776.0
 Mobilno ogrodje ploščate krpe Brez ročaja			57 cm	1 kos	1 kos		3.335-751.0
			80 cm	1 kos	1 kos		3.337-600.0
 Aluminijast ročaj					Ø 23 mm, 150 cm	1 kos	1 kos 3.337-786.0
 Teleskopski ročaj		modra	100-180 cm	1 kos		1 kos	3.337-776.0
 Mobilni brisalnik prahu Krpa za brisanje prahu, za krpe Mobil 57 cm in 80 cm		naravna	26x80 cm	1 kos	1 kos	25	3.338-032.0
		naravna	34x104 cm	1 kos	1 kos	25	3.338-034.0
 Vlaknena krpa Mobil Za ogrodje za ploščato krpo Mobil 57 cm		zelena	17x65 cm	1 kos	1 kos	25	3.335-848.0

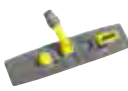

Opis izdelka	Uporaba	Barva	Velikost	Kol.	Vsebina na kol.	Št.	Kataloška št.
 Držalo za krpo za brisanje prahu Brez ročaja			60 cm	1 kos	1 kos	10	6.999-092.0
			80 cm	1 kos	1 kos	10	6.999-093.0
			110 cm	1 kos	1 kos	10	6.999-107.0
			120 cm	1 kos	1 kos	10	6.999-108.0
 Aluminijast ročaj ECO!			140 cm	1 kos	1 kos	100	6.999-096.0
 Teleskopski ročaj ECO!			97-184 cm	1 kos	1 kos	10	6.999-111.0
 Krpa za prah 100 % bombaž, za suho brisanje večjih površin		naravna	60 cm	1 kos	1 kos	15	6.999-090.0
		naravna	80 cm	1 kos	1 kos	15	6.999-091.0
		naravna	110 cm	1 kos	1 kos	15	6.999-109.0
		naravna	120 cm	1 kos	1 kos	15	6.999-110.0
 Držalo za krpo za brisanje prahu Duo S kolenastim delom za čiščenje težko dostopnih koticov (radiatorji, luči itd.), primerno za dvojno krpo za prah in krpo MicroPlus		siva	50 cm	1 kos	1 kos	10	3.337-514.0
 Krpa za prah MikroPlus Duo 100 % iz mikrovlaklen s predenim delom, 50 % poliester, 50 % viskoza		siva	50 cm	1 kos	1 kos	20	3.337-952.0
 Držalo za krpo za brisanje prahu 60 cm Upogibljivo držalo za brisanje in čiščenje težko dostopnih površin, tudi v povezavi z enim teleskopskim držalom			60x6 cm	1 kos	1 kos	6	6.999-150.0
 Krpa za prah iz mikrovlaklen 60 cm Prevleka iz mikrovlaklen za držalo za krpo za brisanje prahu 60 cm			60x8 cm	1 kos	1 kos	12	6.999-151.0
Krpe za učinkovito brisanje prahu neolinn							
 neolinn BASIC Z oljem impregnirane krpe za prah za vse gladke, elastične in trde talne obloge, krpa je prepognjena na četrtine in shranjena v vrečki, ki jo je mogoče ponovno zapreti		rumena	30x60 cm	1 pak.	50 kosov	8	3.337-999.0
 neolinn BASIC Z oljem impregnirane krpe za prah za vse gladke, elastične in trde talne obloge, ploščato zapakirana v foliji iz polietilena		rumena	24x60 cm	1 kart.	8 x 50 kosov		3.338-001.0
 neolinn CLASSIC Krpa iz koprne s posebnim lepilom za popolno čiščenje površin, predmetov in tal. V vrečki, ki jo je mogoče ponovno zapreti, je shranjena prepognjena na četrtine		bela	26x60 cm	1 pak.	25 kosov	18	3.338-004.0
 Rola neolinn CLASSIC Krpa iz koprne s posebnim lepilom za popolno čiščenje površin, predmetov in tal. Krpe so navite na roli in zapakirane v foliji iz polietilena		bela	20x32 cm	1 kart.	6 x 150 Štk		3.338-003.0











Opis izdelka	Uporaba	Barva	Velikost	Kol.	Vsebina na kol.	Št.	Kataloška št.
 neolinn CLASSIC Z oljem impregnirana krpa, ki jo lahko uporabljate za en prostor in ki odlično odstranjuje prah. Kot nalašč za bolnišnice ali domove za ostarele. V vrečki, ki jo je mogoče ponovno zapreti, je shranjena prepognjena na četrtine		modra	25x60 cm	1 pak.	100 kosov	12	3.338-007.0
 neolinn ECO Z oljem impregnirana krpa, ki jo lahko uporabljate le za en prostor in ki odlično odstranjuje prah, primerna predvsem za večje porabnike. Ploščato zapakirana v foliji iz polietilena		modra	24x60 cm	1 kart.	20x50 kosov		3.338-006.0
Krpa za prah Chicopee							
 Krpa Chicopee Stretch 'n Dust Z oljem impregnirane krpe za prah za vse gladke, elastične in trde talne obloge		rumena	61x36 cm	1 pak.	50 kosov	8	3.345-125.0
		rumena	61x61 cm	1 pak.	25 kosov	8	3.345-115.0
 Krpa za prah Chicopee Plus TACK Krpa iz koprne s posebnim lepilom za popolno čiščenje površin, predmetov in tal		rumena	26x61 cm	1 pak.	25 kosov	18	3.345-654.0
		rumena	20x33 cm	1 rol.	300 kosov		3.345-684.0
Sistemi za mokro brisanje Swep							
 Držalo za krpo Duo Swep Dvostransko in v obliki trapeza. S 3D-kolenom in brez ročaja. Za ergonomično delo in dvakrat boljši rezultat čiščenja. Primerno za krpe Swep Classic in Swep Duo		siva	50 cm	1 kos	1 kos		3.337-513.0
 Aluminijast ročaj			Ø 23 mm, 150 cm	1 kos	1 kos		3.337-786.0
 Teleskopski ročaj		modra	100-180 cm	1 kos	1 kos		3.337-776.0
 Krpa Swep Duo MikroTech 30 % poliester, 70 % mikrovlakna		siva	50 cm	1 kos	1 kos		3.337-963.0
 Krpa Swep Duo HygienePlus 100 % poliester-mikrovlakna s srebrnimi delci, vključno s sivimi čistilnimi trakovi		bela/siva	50 cm	1 kos	1 kos		3.345-438.0
 Krpa Swep Duo MikroPlus 100 % material iz mikrovlaknen		siva	50 cm	1 kos	1 kos		3.345-458.0



Opis izdelka	Uporaba	Barva	Velikost	Kol.	Vsebina na kol.	Št.	Kataloška št.
 Krpa Swep Duo SafetyPlus Abraziven del: 100 % poliamid, modra vlakna: 85 % poliester (mikrovlakna), 15 % poliester		siva/črna	50 cm	1 kos	1 kos		3.337-966.0
 Krpa Swep Classic Z modrim lepilnim trakom 70° C, 50 % poliester, 50 % viskoza		siva	50 cm	1 kos	1 kos		3.337-945.0
 Krpa Swep Classic Extra Z redčim lepilnim trakom 70° C, 30 % poliester, 70 % viskoza		siva	50 cm	1 kos	1 kos		3.337-947.0
 Krpa Swep Classic MikroTech S sivim lepilnim trakom 95 °C, 30 % poliester, 70 % mikrovlakna		siva	50 cm	1 kos	1 kos		3.337-949.0
 Krpa Swep Classic HygienePlus 100 % poliester-mikrovlakna s srebrnimi delci, vključno s sivimi čistilnimi trakovi		bela/siva	50 cm	1 kos	1 kos		3.345-348.0
 Krpa Swep Classic MikroPlus 100 % material iz mikrovlaknen		siva	50 cm	1 kos	1 kos		3.345-457.0
Sistemi pršilnih brisalcev za tla SprayPro							
 SprayPro Inox 145-centimetrski ročaj z vgrajenim rezervoarjem in funkcijo pršenja. Ergonomična oblika in preprosta uporaba z univerzalnim nastavkom za vsa običajna držala za krpe (v obseg dobave držalo za krpe in krpa nista vključena)			145 cm	1 kos	1 kos	6	3.345-872.0
 SprayPro Inox začetni komplet 145-centimetrski ročaj z vgrajenim rezervoarjem in funkcijo pršenja. Ergonomična oblika in preprosta uporaba z univerzalnim nastavkom za vsa običajna držala za krpe, vključno z držalom za krpe in krpo			145 cm	1 kos	1 kos		3.345-873.0
 SprayPro Inox začetni komplet ekspres 145-centimetrski ročaj z vgrajenim rezervoarjem in funkcijo pršenja. Ergonomična oblika in preprosta uporaba z univerzalnim nastavkom za vsa običajna držala za krpe, vključno z držalom za krpe in krpo			145 cm	1 kos	1 kos		3.345-874.0
 Držalo za krpo Express Pro Držalo za krpo s prijemalnimi trakovi, primerno za krpe s prijemalom		siva	40 cm	1 kos	1 kos		3.337-526.0











Opis izdelka	Uporaba	Barva	Velikost	Kol.	Vsebina na kol.	Št.	Kataloška št.
 Krpa Express Trio Iz mikrovlaken, poliestra in viskoze – izjemno učinkovito čiščenje vseh vrst tal		siva/bela	46 cm	1 kos	1 kos		3.337-973.0
 Krpa Express MikroSpeed Plus Iz mikrovlaken (100 % poliester), izjemno učinkovito čiščenje gladkih in strukturiranih tal		bela/črna	46 cm	1 kos	1 kos		3.337-975.0
Sistemi krp za enkratno uporabo MikroOne							
 Držalo za krpo CombiSpeed Pro Držalo za ploščato krpo brez ročaja		siva	40 cm	1 kos	1 kos	10	3.337-507.0
 Krpa MikroOne Prevleke za enkratno/kratkočasno uporabo iz mikrovlaken s torbo za predmete z omejenim dostopom do pralnih možnosti in za visoke higienske zahteve		modra rdeča	40 cm 40 cm	1 pak. 1 pak.	25 kosov 25 kosov	6 6	3.345-869.0 3.345-908.0
Pršilni sistemi krp ECO!							
 Pršilni sistem krp ECO! Za hitro čiščenje manjših površin, čistilna raztopina se nanaša s pritiskom na gumb. Dolžina 155 cm, vključno z 0,66-litrskim rezervoarjem, držalom za krpo (40 cm) in teleskopskim ročajem			40 cm	1 kos	1 kos		5.999-045.0
 Držalo za krpo z zaponko ECO! Primerno za sistem krp ECO!			40 cm	1 kos	1 kos	10	6.999-144.0
 Krpa iz mikrovlaken ECO! Iz mikrovlaken (100 % poliester), izjemno učinkovito čiščenje gladkih in strukturiranih tal		modra	40 cm	1 kos	1 kos	25	6.999-132.0
 Abrazivna krpa iz mikrovlaken ECO! Mikrovlakna in vlakna iz polipropilena za abrazivno čiščenje, kot nalašč za varnostne ploščice. Z žepkoma		modra	40 cm	1 kos	1 kos	25	6.999-131.0
Čistilni sistemi za notranjost poslopij							
 Začetni komplet za čiščenje stekel in sten Kot nalašč za hitro in učinkovito čiščenje večjih površin brez sledi (npr.: steklo, okna, nerjavno jeklo, ploščice, mize, bele table). S kompletom je mogoče očistiti višja, težko dostopna mesta, saj omogoča preprosto in varno čiščenje površin do višine 2,5 metra			35 cm	1 kos	1 kos		3.345-734.0
 Krpa za notranjost poslopij Čiščenje bleščečih površin brez sledu, mogoče jo je uporabiti z začetnim kompletom za čiščenje stekla in sten		siva	35 cm	1 kos	1 kos	10	3.345-735.0











Opis izdelka	Uporaba	Barva	Velikost	Kol.	Vsebina na kol.	Št.	Kataloška št.
Sistemi UltraSpeed							
 <p>Začetni komplet UltraSpeed Pro, 25 l Neverjetno vsestransko, robustno plastično mobilno vedro z dobro izrabo prostora, opremljeno z edinstvenim izboljšanim ožemalnikom krpe za še boljše ožemanje. Uporabljenih krp ali čistilnega sredstva se vam ne bo treba dotakniti. Ergonomska oblika in preprosta uporaba z možnostjo razširitve v sklop z dvema pomičnima vedroma</p>		modra/siva	56x38x86 cm	1 kos	1 kos	25	3.345-625.0
 <p>Začetni komplet UltraSpeed Pro Duo Neverjetno vsestransko, robustno plastično dvojno mobilno vedro s potisnim ročajem in z dobro izrabo prostora, opremljeno z edinstvenim izboljšanim ožemalnikom krpe za še boljše ožemanje. Uporabljenih krp ali čistilnega sredstva se vam ne bo treba dotakniti. Ergonomska oblika in preprosta uporaba</p>		modra/siva	59x38x86 cm	1 kos	1 kos	25	3.345-626.0
 <p>Dvojni komplet z ožemalnikom UltraSpeed Pro Izjemno vsestransko, robustno plastično mobilno vedro s potisnim ročajem, z izboljšanim ožemalnikom krpe za še boljše ožemanje. Preprosta uporaba z možnostjo razširitve v sklop z dvema pomičnima vedroma</p>		siva	59x38x86 cm	1 kos	1 kos	25	3.345-630.0
 <p>Vedro, 15 l</p>		modra	15 l	1 kos	1 kos		3.337-791.0
 <p>Vedro, 25 l</p>		modra	25 l	1 kos	1 kos		3.337-793.0
 <p>Vedro UltraSpeed Pro, 10 l Za razširitev v sklop dveh pomičnih veder oz. kot dodatni odlagalni prostor</p>		modra	10 l	1 kos	1 kos		3.345-614.0
 <p>Ožemalnik UltraSpeed Pro Robusten in preprost plastičen ožemalnik zagotavlja odlične rezultate ožemanja. Krpe za ožemanje ni treba sneti z držala</p>		siva		1 kos	1 kos		3.345-615.0
 <p>Ožemalnik UltraSpeed Kot nalašč za ožemanje krp z žepkoma, narejen iz plastike in primeren za sistem UltraSpeed</p>		siva		1 kos	1 kos		3.337-542.0
 <p>Komplet potisnega ročaja UltraSpeed Pro Ergonomičen potisni ročaj z velikim ročajem za preprosto vodenje vedra. Na vgrajene kljukice je mogoče pritrditi 6-litrsko vedro ali opozorilno tablo</p>				1 kos	1 kos		3.345-613.0

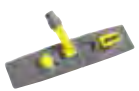









Opis izdelka	Uporaba	Barva	Velikost	Kol.	Vsebina na kol.	Št.	Kataloška št.
 Podvozje UltraSpeed Pro Vključno s kolesi		siva		1 kos	1 kos		3.345-661.0
 Aluminijast ročaj			Ø 23 mm, 150 cm	1 kos	1 kos		3.337-786.0
 Teleskopski ročaj		modra	100-180 cm	1 kos	1 kos		3.337-776.0
 Držalo za krpo UltraSpeed Pro Lahko, a robustno držalo za krpo z velikim pohodnim vzvodom za preprosto odpiranje. Za uporabo z ožemalnikom UltraSpeed Pro, krpe pri ožemanju ni treba sneti z držala		siva	40 cm	1 kos	1 kos		3.345-616.0
 Krpa UltraSpeed MikroPlus Krpa iz mikrovlaknen s prečiščenim učinkom čiščenja in dolgo življenjsko dobo		bela/črna	40 cm	1 kos	1 kos	20	3.337-976.0
 Trojna krpa UltraSpeed Taftana krpa, izjemna učinkovitost čiščenja, vpojnost, življenjska doba in higiena v enem		siva/bela	40 cm	1 kos	1 kos	20	3.345-478.0
 Varnostna krpa UltraSpeed Krpa iz posebnih vlaken (100 % poliamid) za izjemen učinek drgnjenja in dolgo življenjsko dobo		siva/črna	40 cm	1 kos	1 kos	20	3.337-978.0
Pripomočki za mokro brisanje iz nerjavnega jekla							
 Voziček Wetcar 25 Podvozje iz nerjavnega jekla s kolesi, košaro, ploščatim ožemalnikom in vpetjem za ročaj Podolgovato vedro, 22 l Vedro, 6 l Držalo za ploščato krpo DREWELL 450 Ploščata krpa 450, z zankami, kot nalašč za DREWELL 450		siva		1 kos			3.335-723.0
		modra	22 l	1 kos			3.337-848.0
		modra	6 l	2 kosa			3.337-844.0
			40 cm	1 kos			3.335-741.0
		bela	12x42 cm	1 kos			3.335-831.0
 Voziček Wetcar 50 Podvozje iz nerjavnega jekla s kolesi, košaro, ploščatim ožemalnikom in vpetjem za ročaj Podolgovato vedro, 22 l Vedro, 6 l Držalo za ploščato krpo DREWELL 450 Ploščata krpa 450, z zankami, kot nalašč za DREWELL 450		siva		1 kos			3.335-726.0
		modra	22 l	2 kosa			3.337-848.0
		modra	6 l	2 kosa			3.337-844.0
			40 cm	1 kos			3.335-741.0
		bela	12x42 cm	1 kos			3.335-831.0











Opis izdelka	Uporaba	Barva	Velikost	Kol.	Vsebina na kol.	Št.	Kataloška št.
 Podolgovato vedro, 22 l Vključno z barvnimi zaponkami		modra	22 l	1 kos	1 kos		3.337-848.0
 Vedro, 6 l Vključno z barvnimi zaponkami		modra	6 l	1 kos	1 kos		3.337-844.0
 Ploščat ožemalnik iz nerjavnega jekla Za voziček Wetcar 25 in Wetcar 50, primeren za sistem ploščate krpe Drowell 450		siva		1 kos	1 kos		3.335-733.0
 Penasta guma Za ploščat ožemalnik iz nerjavnega jekla		črna		1 kos	1 kos		3.335-735.0
 Adapter za ploščat ožemalnik iz nerjavnega jekla Za voziček Wetcar 22 in 44 (starejši različici)				1 kos	1 kos		3.335-766.0
Vrtljiva kolesca za voziček Wetcar				1 kos	1 kos		3.335-769.0
 Vpetje za ročaj		modra	Ø 22 mm	1 kos	1 kos		3.335-783.0
 Držalo za ploščato krpo Drowell 450 Brez ročaja, za ploščat ožemalnik iz nerjavnega jekla			40 cm	1 kos	1 kos		3.335-741.0
 Aluminijast ročaj			Ø 23 mm, 150 cm	1 kos	1 kos		3.337-786.0
 Teleskopski ročaj		modra	100-180 cm	1 kos	1 kos		3.337-776.0
 Ploščata krpa 450 Z zankami, kot nalašč za Drowell 450		bela	12x42 cm	1 kos	1 kos		3.335-831.0











Opis izdelka	Uporaba	Barva	Velikost	Kol.	Vsebina na kol.	Št.	Kataloška št.
Plastični pripomočki za mokro brisanje							
 <p>Pomično vedro 25 l Mobilno nerjavno pomično vedro iz kakovostne plastike, s stranskim potisnim ročajem, 15-litrskim vedrom in preprostim ožemalnikom za krpo</p>			25 l	1 kos	1 kos		6.999-207.0
 <p>Moppcar T 25 Mobilno nerjaveče pomično vedro iz visokokakovostne plastike, vključno z vpenljivo košaro in odlagalnim predalom</p>		siva	Š46xD81x V88 cm	1 kos	1 kos		3.337-484.0
 <p>Moppcar T 50 Mobilno nerjaveče dvojno pomično vedro iz visokokakovostne plastike</p>		siva	Š43,5xD81x V88 cm	1 kos	1 kos		3.337-487.0
 <p>Dvojno pomično vedro, 2 x 15 l Mobilno nerjavno dvojno pomično vedro iz 100 % polipropilena, s stranskim drsnim ročajem, 15-litrskima vedroma različnih barv in preprostim ožemalnikom za krpo</p>			2 x 15 l	1 kos	1 kos		6.999-025.0
 <p>Dvojno pomično vedro, 2x15 l Mobilno nerjavno dvojno pomično vedro iz 100 % polipropilena, s stranskim drsnim ročajem, s 25-litrskima vedroma različnih barv in preprostim ožemalnikom za krpo</p>			2x25 l	1 kos	1 kos		6.999-209.0
 <p>Moppcar T 215 Mobilno nerjaveče dvojno pomično vedro iz visokokakovostne plastike, vključno z vpenljivo košaro in držalom za 50-litrške vrečke (50-litrške vrečke iz polietilena so na voljo posebej)</p>		siva	Š43,5xD94x V88 cm	1 kos	1 kos		3.337-489.0
 <p>Ožemalnik Plastičen ožemalnik kot nalašč za ožemanje krp z zankami, iz plastike, primeren za vozičke Moppcar T 25, T 50 in T 215</p>		siva/modra		1 kos	1 kos		3.337-493.0
 <p>Valjni ožemalnik Plastičen ožemalnik kot nalašč za ožemanje krp z zankami, iz plastike, primeren za vozičke Moppcar T 25, T 50 in T 215</p>		siva/modra		1 kos	1 kos		3.337-492.0
 <p>Vložek za ožemalnik Poskrbi za popolno ožemanje</p>		črna		1 kos	1 kos		3.345-360.0
 <p>Vpenljiva košara Tris Tray</p>		siva		1 kos	1 kos		3.337-755.0

Opis izdelka	Uporaba	Barva	Velikost	Kol.	Vsebina na kol.	Št.	Kataloška št.
 Dodatna posoda Za dvojno pomično vedro 6.999-025.0, za dodatno opremo ali plastenke				1 kos	1 kos		6.999-077.0
 Pritrdilni komplet za ročaj Komplet vsebuje dva dela				1 kos	1 kos		3.342-859.0
 Potisni ročaj K vozičku Moppcar		svetlo siva		1 kos	1 kos		3.338-316.0
 Vedro, 15 l		rdeča	15 l	1 kos	1 kos	14	6.999-172.0
		modra	15 l	1 kos	1 kos	14	6.999-173.0
 Vedro, 25 l		rdeča	25 l	1 kos	1 kos		3.337-805.0
		modra	25 l	1 kos	1 kos		3.337-804.0
 Vedro, 12 + 18 l		modra	12 + 18 l	1 kos	1 kos		3.337-806.0
Sistemi CombiSpeed Pro							
 Držalo za krpo CombiSpeed Pro Držalo za ploščato krpo brez ročaja		siva	40 cm	1 kos	1 kos	10	3.337-507.0
		siva	50 cm	1 kos	1 kos	10	3.337-510.0
 Aluminijast ročaj			Ø 23 mm, 150 cm	1 kos	1 kos		3.337-786.0
 Teleskopski ročaj		modra	100-180 cm	1 kos	1 kos		3.337-776.0
 MikroSpeed Plus Ploščata krpa iz mikrovlakn z žepkom, sponko in abrazivnimi trakovi		bela/črna	40 cm	1 kos	1 kos	10	3.337-922.0
		bela/črna	50 cm	1 kos	1 kos	10	3.337-934.0
 Trojna krpa Ploščata krpa iz mikrovlakn z žepko- ma, sponko, resami in zankami		siva/bela	40 cm	1 kos	1 kos		3.337-923.0
		siva/bela	50 cm	1 kos	1 kos		3.337-936.0

Opis izdelka	Uporaba	Barva	Velikost	Kol.	Vsebina na kol.	Št.	Kataloška št.
 Bombažna krpa Basic Na notranji strani zanke, na zunanji z resami in z žepkoma/sponkama		naravna	40 cm	1 kos	1 kos	50	3.337-959.0
		naravna	50 cm	1 kos	1 kos	50	3.337-960.0
 Krpa iz mikrovlaknen Basic 75 % poliester, 25 % poliamid z žepkoma/sponkama in abrazivnimi trakovi		bela/modra	40 cm	1 kos	1 kos	50	3.337-957.0
		bela/modra	50 cm	1 kos	1 kos	50	3.337-958.0
Sistemi za mokro brisanje ECO!							
 Držalo za krpo z zaponko ECO! Primerno za sistem krp ECO!			40 cm	1 kos	1 kos	10	6.999-144.0
 Aluminijast ročaj ECO! Za držalo za krpo z zaponko ECO!			140 cm	1 kos	1 kos	100	6.999-096.0
 Teleskopski ročaj ECO! Za držalo za krpo z zaponko ECO!			97-184 cm	1 kos	1 kos	10	6.999-111.0
 Krpa ECO! Krpa iz mikrovlaknen z žepkoma, za zelo dobro odstranjevanje umazanije		rdeča	40 cm	1 kos	1 kos	25	6.999-136.0
 Krpa ECO! Krpa iz mikrovlaknen z žepkoma, za zelo dobro odstranjevanje umazanije		modra	40 cm	1 kos	1 kos	25	6.999-143.0
 Krpa iz mikrovlaknen ECO! Krpa z žepkoma iz kratkih mikrovlaknen		modra	40 cm	1 kos	1 kos	25	6.999-132.0
 Abrazivna krpa iz mikrovlaknen ECO! Mikrovlakna in vlakna iz polipropilena za abrazivno čiščenje, kot nalašč za varnostne ploščice. Z žepkoma		modra	40 cm	1 kos	1 kos	25	6.999-131.0
Različni pripomočki za mokro brisanje							
 Ožemna krpa z ročajem V ročaju je vgrajen mehanizem za ožemanje		rdeča		1 kos	1 kos		3.337-508.0
 Nadomestna ožemalna krpa za sistem ožemalnih krp, 100 % bombaž		naravna		1 kos	1 kos		3.337-938.0

Opis izdelka	Uporaba	Barva	Velikost	Kol.	Vsebina na kol.	Št.	Kataloška št.
 Plastična sponka za krpo Primerna za resaste krpe, iz plastike, brez ročaja		modra		1 kos	1 kos		3.337-506.0
 Aluminijast ročaj			Ø 23 mm, 150 cm	1 kos	1 kos		3.337-786.0
 Teleskopski ročaj		modra	100-180 cm	1 kos	1 kos		3.337-776.0
 Resasta krpa s trakom		naravna	400 g	1 kos	1 kos		3.335-828.0
		naravna	450 g	1 kos	1 kos		3.335-829.0
		naravna		1 kos	1 kos		3.337-920.0
 Pripomoček za čiščenje robov z ročajem Za krpo Maxi, kot nalašč za čiščenje robov in vogalov		antracitna		1 kos	1 kos	12	6.999-101.0
 Pripomoček za čiščenje robov z vpetjem za ročaj Za krpo Maxi, kot nalašč za čiščenje robov in vogalov, brez ročaja		siva	10 x 23 cm	1 kos	1 kos		3.335-738.0
 Aluminijast ročaj			Ø 23 mm, 150 cm	1 kos	1 kos		3.337-786.0
 Krpa Maxi Izjemno učinkovita abrazivna koprena, kot nalašč za odstranjevanje rahlo zasušene umazanije z občutljivih površin		bela	12x26 cm	1 kos	1 kos	12	6.999-102.0
 Krpa Maxi Izjemno učinkovita abrazivna koprena, kot nalašč za odstranjevanje trdovratne umazanije		zelena	12x26 cm	1 pak.	5 kosov		3.345-501.0
		črna	12x26 cm	1 pak.	5 kosov		3.345-502.0
 Krpa iz mikrovlaknen Maxi Vpojna in abrazivna ročna krpa, kombinacija belega poliestra/mikrovlaknen in sivih abrazivnih krtačnih trakov		bela/siva	12x26 cm	1 pak.	5 kosov		3.345-503.0
 Krpa Mini Izjemno učinkovita abrazivna koprena, kot nalašč za odstranjevanje trdovratne umazanije		zelena	16x21 cm	1 pak.	10 kosov		3.345-504.0
		črna	16x21 cm	1 pak.	10 kosov		3.345-505.0







Opis izdelka	Uporaba	Barva	Velikost	Kol.	Vsebina na kol.	Št.	Kataloška št.
Metle in krtače							
 Mehka metla Contract Običajna metla za notranjost poslopij, brez ročaja		črna	30 cm	1 kos	1 kos		3.337-607.0
 Trda metla Contract Običajna metla za mokro zunanje površine, brez ročaja		črna	30 cm	1 kos	1 kos		3.337-608.0
 Ročaj metle			138 cm	1 kos	1 kos		3.337-787.0
 Mehka metla Superior Kot nalašč za suho uporabo v notranjih območjih, z možnostjo pranja in steriliziranja v avtoklavu, brez ročaja		modra/bela	50 cm	1 kos	1 kos		3.345-469.0
 Trda metla Superior Kot nalašč za mokro uporabo v zunanjih območjih, z možnostjo pranja in steriliziranja v avtoklavu, brez ročaja		modra/bela	50 cm	1 kos	1 kos		3.345-470.0
 Aluminijast ročaj metle			Ø 23 mm, 145 cm	1 kos	1 kos		3.337-788.0
 Krtača Kot nalašč za agresivno in higiensko krtačenje mokrih tal, z možnostjo pranja in steriliziranja v avtoklavu, brez ročaja		modra/bela	30 cm	1 kos	1 kos		3.345-471.0
 Aluminijast ročaj metle			Ø 23 mm, 145 cm	1 kos	1 kos		3.337-788.0
 Metla za odstranjevanje pajčevin ECO! S teleskopskim ročajem, za odstranjevanje pajčevin in čiščenje ogrevalnih cevi in stropov itd				1 kos	1 kos		5.999-027.0
 Kovinska odprta smetišnica Za ergonomsko in učinkovito odstranjevanje umazanije in prahu, nerjaveč material, ergonomski ročaj, s kljukico za pritrditev na čistilni voziček, majhna teža		siva	30 cm	1 kos	1 kos		3.337-516.0
 Zaprta smetišnica Idealna rešitev za čiščenje stavb, hotelov, restavracij in kavarn, ergonomsko in učinkovito odstranjevanje umazanije in prahu neposredno v posodo, nerjaveč material, ergonomski ročaj, s kljukico za pritrditev čistilnega vozička		siva	29 cm	1 kos	1 kos		3.337-519.0







Opis izdelka	Uporaba	Barva	Velikost	Kol.	Vsebina na kol.	Št.	Kataloška št.
 Čistilec Zasnovan za odstranjevanje vlažne umazanije in primeren za uporabo z odprto smetišnico		siva	35 cm	1 kos	1 kos		3.337-518.0
 Metla Zasnovana za odstranjevanje raztresene umazanije in primerna za uporabo z zaprto smetišnico		siva	25 cm	1 kos	1 kos		3.337-520.0
 Univerzalni komplet za pometanje Metla in smetišnica		rdeča/modra		1 kos	1 kos		3.337-614.0
 Higienska ročna krtača Krtača s kratkim ročajem za optimalno čiščenje kuhinjskih pripomočkov, z možnostjo pranja in steriliziranja v avtoklavu, brez ročaja		modra/bela	23 cm	1 kos	1 kos		3.345-472.0
 Krtačka za čiščenje prelivne odprtine v lijakah			22 cm	1 kos	1 kos		3.337-617.0
 Komplet za čiščenje stranišča Krtačka z držalom				1 kos	1 kos		3.345-543.0
 Tabla - nevarnost zdrsa Hitro postavljiva, jasno vidna opozorilna tabla		rumena		1 kos	1 kos	5	6.999-104.0
 Opozorilo za vratne okvirje Opozorilo za obešanje „STOP - ni prehoda“ s priseski			50x30 cm	1 kos	1 kos	10	6.999-229.0
 Veriga 1 m Rumena veriga iz polipropilena, dolžina: 1 meter		rumena	100 cm	1 kos	1 kos	10	6.999-185.0
 Ustavljajč za vrata z ročajem Ergonomski ustavljač za vrata z gumijskim robom in ročajem iz aluminija, primeren za vse vrste vrat			15,7x7,9x90 cm	1 kos	1 kos	6	6.999-206.0

Opis izdelka	Uporaba	Barva	Velikost	Kol.	Vsebina na kol.	Št.	Kataloška št.
Transportni in čistilni voziček VoleoPro							
 <p>VoleoPro + začetniški komplet (vedro + ožemalnik) Nesestavljen čistilni voziček, teža pribl. 12,5 kg</p>	Vsebuje: plastično podvozje s kolesci, držalo za 70-litrsko vrečko za smeti, 2 x sponka za vrečke za smeti, 1 x pokrov za vrečke za smeti, 2 x 6-litrsko vedro, vgrajena podloga		Š85xG55x V112 cm	1 kos	1 kos		3.345-313.0
	Začetniški komplet VoleoPro (vedro + ožemalnik)	Vsebuje: 1 x 15-litrsko vedro, 1 x 25-litrsko vedro, 1 x navpičen ožemalnik			1 kos	1 kos	
 <p>VoleoPro + začetniški komplet (škatle) Nesestavljen čistilni voziček, teža pribl. 12,5 kg</p>	Vsebuje: plastično podvozje s kolesci, držalo za 70-litrsko vrečko za smeti, 2 x sponka za vrečke za smeti, 1 x pokrov za vrečke za smeti, 2 x 6-litrsko vedro, vgrajena podloga		Š85xG55x V112 cm	1 kos	1 kos		3.345-313.0
	Škatle za začetni komplet VoleoPro	Vsebuje: 3 x škatla za krpe s pokrovom			1 kos	1 kos	
 <p>Obloga vrečk za smeti, 70 l Za zaščito in boljši izkoristek vrečk za smeti</p>			70 l	1 kos	1 kos		3.345-314.0
Transportni in čistilni voziček Origo							
 <p>Origo 300 FX Popolnoma opremljen in sestavljen: 18 kg</p>	Vsebuje: Plastično podvozje s 4 vrtljivimi kolesci 125 mm, 2x pladenj, 2x 6-litrsko vedro, 1x držalo za vrečko za smeti 2x70, vklj. s 4x sponka za vrečko za smeti, odložišče za vrečko za smeri z opornim kolescem, 1x držalo in 1x odlagalno za krpo		Š126xG58x V100 cm	1 kos	1 kos		3.345-619.0
	Origo 300 FX-A Popolnoma opremljen in sestavljen: 18 kg	Vsebuje: Plastično podvozje s 4 vrtljivimi kolesci 125 mm, 2 x pladenj, 2 x vedro 6l 1x vedro 15 l, 1x vedro 25 l, 1x navpičen ožemalnik 1x držalo za vrečko za smeti 2x70, vklj. s 4x sponka za vrečko za smeti, odložišče za vrečko za smeri z opornim kolescem, 1x držalo in 1x odlagalno za krpo		Š126xG58x V100 cm	1 kos	1 kos	
 <p>Origo 300 HX Popolnoma opremljen in sestavljen: 17 kg</p>	Vsebuje: Plastično podvozje s 4 vrtljivimi kolesci 125 mm, 2 x pladenj, 4 x vedro 6 l, 2x škatla s pokrovom, 1x držalo za vrečko za smeti 2x70, vklj. s 4x sponka za vrečko za smeti, odložišče za vrečko za smeri z opornim kolescem, 1x držalo in 1x odlagalno za krpo		Š84xG58x V100 cm	1 kos	1 kos		3.345-620.0
	Origo 300 HHX Popolnoma opremljen in sestavljen: 26 kg	Vsebuje: Plastično podvozje s 4 vrtljivimi kolesci 125 mm, 3 x pladenj, 4 x vedro 6 l, 4x škatla s pokrovom, 1x držalo za vrečko za smeti 2x70, vklj. s 4x sponka za vrečko za smeti, odložišče za vrečko za smeri z opornim kolescem, 1x držalo in 1x odlagalno za krpo		Š126xG58x V100 cm	1 kos	1 kos	









Opis izdelka	Uporaba	Barva	Velikost	Kol.	Vsebina na kol.	Št.	Kataloška št.
 Origo 500 FX Popolnoma opremljen in sestavljen: 18 kg	Kovinsko podvozje s 4 vrtljivimi kolesci 125 mm, 3 x pladenj, 2 x 6-litrsko vedro, 1x držalo za vrečko za smeti 2x70, vklj. s 4x sponka za vrečko za smeti, odložišče za vrečko za smeri z opornim kolescem, 1x držalo in 1x odlagalo za krpo		Š130xG60x V100 cm	1 kos	1 kos		3.345-622.0
 Origo 500 HX Popolnoma opremljen in sestavljen: 18 kg	Vsebuje: Kovinsko podvozje s 4 vrtljivimi kolesci 125 mm, 3 x pladenj, 4 x vedro 6 l, 2x škatla s pokrovom, 1x držalo za vrečko za smeti 2x70, vklj. s 4x sponka za vrečko za smeti, odložišče za vrečko za smeri z opornim kolescem, 1x držalo in 1x odlagalo za krpo		Š90xG60x V100 cm	1 kos	1 kos		3.345-623.0
 Origo 500 HHX Popolnoma opremljen in sestavljen: 29 kg	Vsebuje: Kovinsko podvozje s 4 vrtljivimi kolesci 125 mm, 5 x pladenj, 4 x vedro 6 l, 4x škatla s pokrovom, 1x držalo za vrečko za smeti 2x70, vklj. s 4x sponka za vrečko za smeti, odložišče za vrečko za smeri z opornim kolescem, 1x držalo in 1x odlagalo za krpo		Š127xG60x V100 cm	1 kos	1 kos		3.345-624.0
Pavšal za montažo Origo				1 kos	1 kos		3.335-825.0
Dodatna oprema za Origo							
 Vedro, 6 l Vključno z barvnimi zaponkami		modra	6 l	1 kos	1 kos		3.337-844.0
 Pokrov za vedro, 6 l		modra		1 kos	1 kos		3.337-845.0
 Vedro, 15 l		modra	15 l	1 kos	1 kos		3.337-791.0
 Vedro, 25 l		modra	25 l	1 kos	1 kos		3.337-793.0
 Podolgovato vedro, 22 l Vključno z barvnimi zaponkami		modra	22 l	1 kos	1 kos		3.337-848.0









Opis izdelka	Uporaba	Barva	Velikost	Kol.	Vsebina na kol.	Št.	Kataloška št.
 Pladenj		modra		1 kos	1 kos		3.337-846.0
 Majhen pladenj		modra		1 kos	1 kos		3.337-847.0
 Škatla brez pokrova Za pripravo in prevažanje krp Swep, vključno z barvnimi zaponkami		modra		1 kos	1 kos		3.337-849.0
 Pokrov za škatlo Vključno z barvnimi zaponkami		modra		1 kos	1 kos		3.337-850.0
 Cedilo za škatlo Za pripravo krp Swep		modra		1 kos	1 kos		3.337-851.0
Držalo za ploščat ožemalnik Swep Duo				1 kos	1 kos		3.337-832.0
 Ploščat ožemalnik Swep Duo		temno siva		1 kos	1 kos		3.337-831.0
Držalo za ploščat ožemalnik iz nerjavnega jekla		siva		1 kos	1 kos		3.337-834.0
 Ploščat ožemalnik iz nerjavnega jekla Primeren za sistem ploščate krpe Drewell 450		siva		1 kos	1 kos		3.335-733.0
Ožemalnik UltraSpeed Origo Primeren za 15 in 25-litrsko vedra		siva		1 kos	1 kos		3.337-833.0









Opis izdelka	Uporaba	Barva	Velikost	Kol.	Vsebina na kol.	Št.	Kataloška št.
Sponka za vrečko za smeti Kovinska		siva		1 kos	1 kos		3.337-838.0
 Zunanja vreča, 120 l Za držalo vrečk za smeti Origo, 120 l		siva	120 l	1 kos	1 kos		3.337-857.0
 Zunanja vreča, 70 l Za držalo vrečk za smeti Origo, 70 l		siva	70 l	1 kos	1 kos		3.337-801.0
Pokrov vrečke za smeti, 70 l Vključno z barvnimi zaponkami		siva		1 kos	1 kos		3.337-843.0
Pokrov vrečke za smeti, 120 l Vključno z barvnimi zaponkami		siva		1 kos	1 kos		3.337-842.0
 Kljukica		siva		1 kos	1 kos		3.337-853.0
 Komplet vpetja za ročaj		siva		1 kos	1 kos		3.337-852.0
 Držalo za krpo 300er		siva		1 kos	1 kos		3.337-854.0
 Držalo za krpo 500er		siva		1 kos	1 kos		3.337-855.0
Zaslon za načrt čiščenja		prosojna		1 kos	1 kos		3.337-856.0

Opis izdelka	Uporaba	Barva	Velikost	Kol.	Vsebina na kol.	Št.	Kataloška št.
Večnamenski konektor		siva		1 kos	1 kos		3.337-885.0
Komplet vodil		siva		1 kos	1 kos		3.337-906.0
Vijačno držalo za sponke Brez sponke za ročaj		siva		1 kos	1 kos		3.337-859.0
Komplet s pokrovom in distančnikom		siva		1 kos	1 kos		3.337-870.0
Transportni in čistilni voziček Clean Liner							
 Voziček Clean Liner Classic I Z ožemalnikom za dve vedri, držalom za vrečko za smeti in omarico s predali, ki jih je mogoče zapreti				1 kos	1 kos		5.999-044.0
 Voziček Clean Liner Classic III Z ožemalnikom za dve vedri in držalom za vrečko za smeti				1 kos	1 kos		6.999-163.0
 Voziček Clean Liner Classic IV Hiter sistem za mokro čiščenje s predkondicioniranjem in držalom za vrečko za smeti				1 kos	1 kos		6.999-164.0
 Voziček ECO!First Liner Za učinkovito čiščenje, ki bo vidno na prvi pogled, in dovolj prostora za opremo, obloženim držalom za 150-litrsko vrečko, brez konzole ECO!First Liner				1 kos	1 kos		5.999-019.0
 Voziček ECO!Clean Liner Mini Hiter sistem za mokro čiščenje s predkondicioniranjem in obloženim držalom za vrečko za smeti				1 kos	1 kos		6.999-165.0
 Clean Liner Classic Light Duty Ergonomski čistilni voziček z 2 15-litrskima in 3 4-litrskimi vedri, modro posodo za krpo in poklopnim 120-litrskim držalom za vrečko za smeti				1 kos	1 kos	1	6.999-190.0
 Voziček ECO!Clean Liner Sistem za mokro čiščenje s predkondicioniranjem, obloženim držalom za 150-litrsko vrečko za smeti in omarico s predali, ki jih je mogoče zapreti				1 kos	1 kos		5.999-021.0

Opis izdelka	Uporaba	Barva	Velikost	Kol.	Vsebina na kol.	Št.	Kataloška št.
 Ožemalnik ECO!Clean Liner Z ožemalnikom za dve vedri, obloženim držalom za 150-litrsko vrečko za smeti in omarico s predali, ki jih je mogoče zapreti.				1 kos	1 kos		6.999-162.0
Dodatna oprema za vozičke Clean Liner							
 Konzola ECO!First Liner Dodaten prostor za čistilno opremo, kot nalašč za voziček ECO!First Liner				1 kos	1 kos		5.999-020.0
 Mreža za krpe S trakom za zapiranje, za shranjevanje in nežno pranje rabljenih krp v pralnem stroju		bela	70 l	1 kos	1 kos	50	6.999-130.0
		modra	50 l	1 kos	1 kos	60	6.999-128.0
		rdeča	20 l	1 kos	1 kos	60	6.999-129.0
 Vrečka za smeti, 120 l Z zadrgo, iz plastike, uporabna za vozičke Clean Liner Classic		rdeča	120 l	1 kos	1 kos	50	6.999-160.0
		modra	120 l	1 kos	1 kos	50	6.999-161.0
 Vrečka za smeti, 120 l Z zadrgo, iz plastike, primerno za vse transportne in čistilne vozičke		rumena	120 l	1 kos	1 kos	1	6.999-228.0
 Vedro, 4 l		rumena	4 l	1 kos	1 kos	30	5.999-049.0
		rdeča	4 l	1 kos	1 kos	30	5.999-050.0
		modra	4 l	1 kos	1 kos	30	5.999-051.0
		zelená	4 l	1 kos	1 kos	30	6.999-186.0
 Pokrov za vedro 4 l				1 kos	1 kos	1	6.999-187.0
 Vedro, 15 l		rdeča	15 l	1 kos	1 kos	14	6.999-172.0
		modra	15 l	1 kos	1 kos	14	6.999-173.0
 Posoda za krpo s pokrovom Posoda za krpo z 10-litrsko prostornino, za pripravo in shranjevanje krp		modra	10 l	1 kos	1 kos	1	6.999-199.0
		rdeča	10 l	1 kos	1 kos	1	6.999-200.0
 Predal s ključem Predal s ključem za čistilni voziček Premium			40 l	1 kos	1 kos	1	6.999-177.0
			22 l	1 kos	1 kos	1	6.999-176.0
			10 l	1 kos	1 kos	1	6.999-204.0

Opis izdelka	Uporaba	Barva	Velikost	Kol.	Vsebina na kol.	Št.	Kataloška št.
Transportni in čistilni voziček Servocar							
 <p>Voziček Servocar 1 Nesestavljen, brez držala za vrečke in 120-litrsko vrečke iz polietilena</p>	Vsebuje: podvozje iz polipropilena, držalo MRF, povezovalni kos SA, povezovalni kos SAD, 4 x sponka 44 za povezovalni kos, 2 x pladenj tipa 3, 2 x 6-litrsko vedro (rdeče in modro), sponka za ročaj in podlaga za pripomočke		Š66xD85x V112 cm	1 kos	1 kos		3.337-496.0
 <p>Voziček Servocar 3 Nesestavljen, brez držala za vrečke, 120-litrsko vrečke iz polietilena in ožemalnika</p>	Vsebuje: podvozje iz polipropilena, držalo MRF, povezovalni kos SAD, povezovalni kos SAD, 2 x sponka 44 za povezovalni kos, 1 x pladenj tipa 3, 2 x 6-litrsko vedro (rdeče in modro), 2 x 15-litrsko vedro (rdeče in modro), držalo za ožemalnik krp, sponka za ročaj in podlaga za pripomočke		Š76xD85x V112 cm	1 kos	1 kos		3.337-499.0
 <p>Voziček Servocar 2 Nesestavljen, brez držala za vrečke in 120-litrsko vrečke iz polietilena</p>	Vsebuje: podvozje iz polipropilena, 2 x držalo MRF, povezovalni kos SA, 4 x povezovalna letev za držalo, 3 x pladenj tipa 121, talna mreža za držalo za vrečke 4 x 6-litrsko vedro (modro, zeleno, rdeče in rumeno), sponka za ročaj in podlaga za pripomočke		Š76xD128x V112 cm	1 kos	1 kos		3.337-497.0
 <p>Voziček Servocar 2 Swep-Plus Nesestavljen, brez držala za vrečke in 120-litrsko vrečke iz polietilena</p>	Vsebuje: Podvoje iz polipropilena, 1 x regal za voziček, 2 x držalo MR, SA kos, 4 x letev za držalo, 4x pladenj 121, talna mreža, modra škatla 24, 6 l, 4x vedro 6 l (modro, zeleno, rdeče, rumeno) vpetje za ročaj, podlaga		Š76xD128x V112 cm	1 kos	1 kos		3.337-504.0
Pavšal za montažo Servocar				1 kos	1 kos		3.335-826.0
Modul za mokro brisanje za vozičke Servocar							
Držalo 118 R				1 kos	1 kos		3.337-747.0
							
Vedro, 15 l		modra	15 l	1 kos	1 kos	14	3.337-811.0
		rdeča	15 l	1 kos	1 kos	14	3.337-812.0
							
 <p>Mopcar T 50 Mobilno nerjaveče dvojno pomično vedro iz visokokakovostne plastike</p>	Vsebuje: podvozje Tris B iz visokokakovostne plastike s kolesci Ø 80 mm, zaščita pred udarci, ožemalnik, 25-litrsko rdeče in modro vedro	síva		1 kos	1 kos		3.337-487.0
Držalo IRI za podvozje		síva		1 pak.	2 kosa		3.337-754.0
							









Opis izdelka	Uporaba	Barva	Velikost	Kol.	Vsebina na kol.	Št.	Kataloška št.
Dodatna oprema za vozičke Servocar							
 Ožemalnik Plastičen ožemalnik kot nalašč za ožemanje krp z zankami, primeren za vozičke Moppcar T25, T50 in T215		siva/ modra		1 kos	1 kos		3.337-493.0
 Podvozje iz polipropilena Vključno s 4 vrtljivimi kolesci Ø 100 mm		siva		1 kos	1 kos		3.337-732.0
 Regal za voziček Servocar Swep Plus				1 kos	1 kos		3.337-822.0
 Držalo MRF				1 kos	1 kos		3.337-745.0
 Držalo MR				1 kos	1 kos		3.337-746.0
 Držalo 118 R				1 kos	1 kos		3.337-747.0
 Povezovalni del SA z enojnim vpetjem		siva		1 kos	1 kos		3.337-736.0
 Povezovalni del SAD z dvojnim vpetjem		siva		1 kos	1 kos		3.337-737.0
 Povezovalna letev do držala		siva		1 kos	1 kos		3.337-739.0
 Majhen pladenj		siva		1 kos	1 kos		3.337-764.0





Opis izdelka	Uporaba	Barva	Velikost	Kol.	Vsebina na kol.	Št.	Kataloška št.
 Pladenj		siva		1 kos	1 kos		3.337-567.0
 Škatla, 24,6 l Za shranjevanje in transport pribl. 15 krp v eni škatli		modra		1 kos	1 kos		3.337-826.0
 Talna mreža za držalo vrečk		siva		1 kos	1 kos		3.337-735.0
 Podlaga za pripomočke		siva		1 kos	1 kos		3.337-738.0
 Sponka za ročaj		siva		1 kos	1 kos		3.337-722.0
 Vpetje za ročaj		modra	Ø 22 mm	1 kos	1 kos		3.335-783.0
 Vpetje za metlo		siva		1 kos	1 kos		3.337-715.0
 Držalo za opozorilno tablo		siva		1 kos	1 kos		3.337-716.0
 Sponke 44 za povezovalni del		siva		1 kos	1 kos		3.337-714.0
 Držalo IRI za podvozje		siva		1 pak.	2 kosa		3.337-754.0

Opis izdelka	Uporaba	Barva	Velikost	Kol.	Vsebina na kol.	Št.	Kataloška št.
 Držalo za 120-litrsko vrečko s podporo Za čistilne in transportne vozičke Servocar		siva	120 l	1 kos	1 kos		3.337-559.0
 Držalo za -litrsko vrečko, 2x70 l, s podporo Za čistilne in transportne vozičke Servocar		siva		1 kos	1 kos		3.345-897.0
 Pokrov Za držalo vrečk za smeti Servocar, 120 l		siva			1 kos		3.337-560.0
 Vrečka iz polietilena, 120 l Za držalo vrečk za smeti Servocar, 120 l		modra	120 l	1 kos	1 kos		3.337-828.0
		rdeča	120 l	1 kos	1 kos		3.337-829.0
 Vrečka iz polietilena, 70 l Za držalo vrečk za smeti Servocar, 2 x 70 l		modra	70 l	1 kos	1 kos		3.337-820.0
		rdeča		1 kos	1 kos		3.337-819.0
 Vedro, 6 l		modra	6 l	1 kos	1 kos		3.337-813.0
		rdeča	6 l	1 kos	1 kos		3.337-814.0
		rumena	6 l	1 kos	1 kos		3.337-815.0
		zeleno	6 l	1 kos	1 kos		3.337-816.0
 Vedro, 15 l		modra	15 l	1 kos	1 kos		3.337-811.0
		rdeča	15 l	1 kos	1 kos		3.337-812.0
 Vedro, 25 l		modra	25 l	1 kos	1 kos		3.337-804.0
		rdeča	25 l	1 kos	1 kos		3.337-805.0
 Ožemalnik Plastičen ožemalnik kot nalašč za ožemanje krp z zankami, primeren za vozičke Moppcar T25, T50 in T215		siva/modra		1 kos	1 kos		3.337-493.0
 Valjni ožemalnik Plastičen ožemalnik kot nalašč za ožemanje krp z zankami, primeren za vozičke Moppcar T25, T50 in T215		siva/modra		1 kos	1 kos		3.337-492.0

Opis izdelka	Uporaba	Barva	Velikost	Kol.	Vsebina na kol.	Št.	Kataloška št.
Hotelski vozički							
 <p>Hotelcar 10 Nesestavljen, brez 120-litrse vrečke iz polietilena, za do 8 prostorov</p>	Vsebuje: Ogrodje vključno s pokrovom za luknje, 2 x držalo, 6 x povezovalna letev, 3 x majhna plastična plošča, držalo za 120-litrse vrečke, majhna plastična obloga za vrečke, povezovalni kos SA, 4 x sponka 44 in pokrov		Š52xD97x V135 cm	1 kos	1 kos		3.337-569.0
 <p>Hotelcar 12 Nesestavljen, brez 120-litrse vrečke iz polietilena, za do 14 prostorov</p>	Vsebuje: Ogrodje vključno s pokrovom za luknje, 2 x držalo z obročem, 6 x povezovalna letev, 3 x velika plastična plošča, držalo za 120-litrse vrečke, velika plastična obloga za vrečke, povezovalni kos SA, 4 x sponka 44 in pokrov		Š52xD127x V135 cm	1 kos	1 kos		3.337-568.0
Dodatna oprema za hotelske vozičke							
 <p>Držalo za 120-litrse vrečke s podporo Za čistilne in transportne vozičke Servocar</p>		siva	120 l	1 kos	1 kos		3.337-559.0
 <p>Vrečke iz polietilena za hotele, 120 l Za držalo vrečk za smeti Hotelcar, 120 l</p>		bela	120 l	1 kos	1 kos		3.337-561.0
 <p>Pokrov Za držalo vrečk za smeti Servocar, 120 l</p>		siva		1 kos	1 kos		3.337-560.0
 <p>Talna mreža za držalo vrečk</p>		siva		1 kos	1 kos		3.337-735.0
 <p>Pladenj</p>		siva		1 kos	1 kos		3.337-567.0
 <p>Nosilna košara Za voziček Hotelcar</p>		siva		1 kos	1 kos		3.337-563.0
 <p>Držalo za plastenke v nosilni košari Za nosilno košaro</p>		siva		1 kos	1 kos		3.337-562.0

Opis izdelka	Uporaba	Barva	Velikost	Kol.	Vsebina na kol.	Št.	Kataloška št.
 Žepki za shranjevanje pripomočkov Za voziček Hotelcar		siva		1 kos	1 kos		3.337-564.0
 Sponka za ročaj		siva		1 kos	1 kos		3.337-722.0
 Podlaga za pripomočke		siva		1 kos	1 kos		3.337-738.0
 Vpetje za metlo		siva		1 kos	1 kos		3.337-715.0
 Podvozje za voziček Hotelcar		siva		1 kos	1 kos		3.337-763.0
 Komplet podpornikov za vpetje vrečk		siva		1 kos	1 kos		3.337-773.0
 Povezovalna letev do držala		siva		1 kos	1 kos		3.337-739.0
 Povezovalni del SA z enojnim vpetjem		siva		1 kos	1 kos		3.337-736.0
Vrečke za smeti ECO							
 Vrečke iz polietilena ECO, 110 l 110 l, 700 x 1100 x 0,04 mm		črna	10 rol. po 25 kosov	1 kart.	250 kosov		3.345-588.0
 Vrečke iz polietilena ECO, 110 l 110 l, 700 x 1100 x 0,04 mm		modra	10 rol. po 25 kosov	1 kart.	250 kosov		3.345-587.0

Opis izdelka	Uporaba	Barva	Velikost	Kol.	Vsebina na kol.	Št.	Kataloška št.
Vrečke za smeti							
 Vrečke iz polietilena, 110 l 110 l, 700 x 1100 x 0,04 mm		siva	10 rol. po 25 kosov	1 kart.	250 kosov		3.338-072.0
 Vrečke iz polietilena, 110 l 110 l, 700 x 1100 x 0,06 mm		siva	10 rol. po 15 kosov	1 kart.	150 kosov		3.338-068.0
 Vrečke iz polietilena, 110 l 110 l, 700 x 1100 x 0,04 mm		prosojna	10 rol. po 25 kosov	1 kart.	250 kosov		3.338-067.0
 Vrečke iz polietilena, 70 l 70 l, 575 x 1000 x 0,04 mm		siva	10 rol. po 25 kosov	1 kart.	250 kosov		3.338-074.0
 Vrečke iz polietilena, 70 l 70 l, 575 x 1000 x 0,04 mm		bela	10 rol. po 25 kosov	1 kart.	250 kosov		3.338-075.0
 Vrečke iz polietilena, 70 l 70 l, 575 x 1000 x 0,04 mm		zelena	10 rol. po 25 kosov	1 kart.	250 kosov		3.338-076.0
 Vrečke iz polietilena, 70 l 70 l, 575 x 1000 x 0,04 mm		rdeča	10 rol. po 25 kosov	1 kart.	250 kosov		3.338-077.0
 Vrečke iz polietilena, 70 l 70 l, 575 x 1000 x 0,04 mm		rumena	10 rol. po 25 kosov	1 kart.	250 kosov		3.338-078.0
 Vrečke iz polietilena, 70 l 70 l, 575 x 1000 x 0,04 mm		modra	10 rol. po 25 kosov	1 kart.	250 kosov		3.338-079.0
 Vložne vrečke iz polietilena, 140 l 140 l, 910 x 1000 x 0,05 mm		modra	10 rol. po 20 kosov	1 kart.	200 kosov		3.338-069.0

Opis izdelka	Uporaba	Barva	Velikost	Kol.	Vsebina na kol.	Št.	Kataloška št.
 Vrečke iz polietilena, 200 l 200 l, 1000 x 1200 x 0,06 mm		črna	150 posamičnih kosov	1 kart.	150 kosov		3.338-084.0
 Sponke za vrečke iz polietilena Za zanesljivo pritrditev vrečk za smeti		bela		1 kos	1 kos		3.338-085.0
 Vrečke iz polietilena, 25 l 25 l, 500 x 600 x 0,01 mm		bela	20 rol. po 50 kosov	1 kart.	1000 kosov		3.338-080.0
 Vrečke iz polietilena, 35 l 35 l, 550 x 700 x 0,011 mm		bela	20 rol. po 35 kosov	1 kart.	875 kosov		3.338-081.0
 Vrečke iz polietilena, 55 l 55 l, 330+300 x 850 x 0,02 mm		bela	360 posameznih kosov	1 kart.	360 kosov		3.338-083.0

ZA SPROŠČENO IN VARNO DELO.











Dokazana profesionalna kakovost za čiščenje stekel, fasad in stavb. Kärcher združuje ergonomično obliko, zanesljivo povezovalno tehniko, vsestranske komponente, popolno čiščenje brez sledi z zanesljivim in neutrujajočim delom. Vse to za popolne rezultate čiščenja. Gospodarna rešitev za znižanje porabe vode, energije in čistilnih sredstev.





















Kazalo - čiščenje oken in fasad









Brisalci in nosilci T	stran 227	Brisalci vode	stran 231
Brisalci oken in ročaji za brisalce	stran 227	Usnjene krpe za okno	stran 231
Vodila brisalcev in nadomestne gume za brisalce	stran 228	Dodatna oprema in drugi izdelki	stran 232
Strgala za čiščenje oken in rezila	stran 228	Kompleti	stran 232
Teleskopski ročaji in dodatna oprema	stran 229	Različni čistilni pripomočki	stran 233
Pralne krtače	stran 230	LEWI Indoor	stran 233
Pasovi in držala	stran 230	Čiščenje stekel in fasad PURAQLÉEN	stran 234
Vedra in dodatna oprema	stran 230	Jeklenke za shranjevanje PURAQLÉEN	stran 234

Opis izdelka	Barva	Velikost	Kol.	Vsebina na kol.	Št.	Katalogska št.
Brisalci in nosilci T						
 <p>White Star Tkanina iz visokokakovostnih dolgih vlaken, za hitro čiščenje stekla in površin, izjemno učinkovito čiščenje, lahko izpiranje, s sprijemalom</p>		25 cm	1 kos	1 kos		3.345-497.0
		35 cm	1 kos	1 kos		3.345-128.0
		45 cm	1 kos	1 kos	1 kos	
 <p>Blue Star Mešana tkanina iz dolgih poliestrskih vlaken in mikrovlaklen, kot nalašč za večje površine, izjemna vpojnost za vodo in umazanijo, brez težav odstranjuje zasušeno umazanijo, lahko izpiranje, s sprijemalom</p>		25 cm	1 kos	1 kos		3.345-498.0
		35 cm	1 kos	1 kos		3.345-130.0
		45 cm	1 kos	1 kos	1 kos	
 <p>Mikrovlakna Krpa iz mikrovlaklen, odlična vpojnost in izjemno učinkovito čiščenje, kot nalašč za večje površine, lahko izpiranje, s sprijemalom</p>		25 cm	1 kos	1 kos		3.345-499.0
		35 cm	1 kos	1 kos		3.345-132.0
		45 cm	1 kos	1 kos	1 kos	
 <p>Krpa Strip Mešana tkanina iz kratkih visokokakovostnih vlaken, dodatna površina krpe brez težav odstrani zasušeno in grobo umazanijo, hitro in učinkovito, s sprijemalom</p>		35 cm	1 kos	1 kos		3.345-134.0
		45 cm	1 kos	1 kos		3.345-135.0
 <p>Aluminijast nosilec T Lahka in stabilna, visokokakovostna obdelava, zanesljivo pri uporabi s teleskopskim ročajem, iz aluminija in dvokomponentne plastike</p>		25 cm	1 kos	1 kos		3.345-500.0
		35 cm	1 kos	1 kos		3.345-136.0
		45 cm	1 kos	1 kos	1 kos	
 <p>Bionski premičen nosilec T Vsestranskost, ročaj je nastavljen pod kotom 45 stopinj, zanesljiv oprijem, za preprosto in neutrujajoče delo, kot nalašč za uporabo s teleskopskim ročajem, iz aluminija in dvokomponentne plastike</p>		35 cm	1 kos	1 kos		3.345-138.0
		45 cm	1 kos	1 kos		3.345-139.0
 <p>Bionski nosilec T Ergonomična oblika, zanesljiv oprijem, za preprosto in neutrujajoče delo, kot nalašč za uporabo s teleskopskim ročajem, iz aluminija in dvokomponentne plastike</p>		35 cm	1 kos	1 kos		3.345-140.0
		45 cm	1 kos	1 kos		3.345-141.0
Brisalci oken in ročaji za brisalce						
 <p>Bioniski hitro snemljiv ročaj Ergonomska oblika, zanesljiv oprijem, uspešna uporaba po vsem svetu, hitra in preprosta menjava vodil, izjemna zanesljivost, tudi pri uporabi s teleskopskim ročajem, iz nerjavnega jekla in dvokomponentne plastike</p>			1 kos	1 kos		3.345-142.0
 <p>Bionski premičen ročaj brisalca Ergonomska oblika, nastavljen delovni kot za 180 stopinj, preverjena vsakodnevna uporaba, stabilna izvedba, zelo vsestranski, iz dvokomponentne plastike</p>			1 kos	1 kos		3.345-143.0









Opis izdelka	Barva	Velikost	Kol.	Vsebina na kol.	Št.	Kataloška št.
 <p>Mehak ročaj brisalca Preprosta uporaba, mehak ročaj, preverjeno v praksi, hitra menjava vodil, zanesljiv oprijem, zanesljiv tudi pri uporabi s teleskopskim ročajem, iz nerjavnega jekla in plastike</p>			1 kos	1 kos		3.345-144.0
Vodila brisalcev in nadomestne gume za brisalce						
 <p>Vodilo V iz nerjavnega jekla Profilno vodilo iz nerjavnega jekla z izrezom V, nastavljiv položaj vodila, robustno in stabilno, gotova namestitvev, preprosta menjava vodil, iz nerjavnega jekla, vključno z mehko gumo za brisalce</p>		25 cm	1 kos	1 kos		3.345-145.0
		35 cm	1 kos	1 kos		3.345-146.0
		45 cm	1 kos	1 kos		3.345-147.0
		55 cm	1 kos	1 kos		3.345-148.0
 <p>Trda nadomestna guma za brisalce Posebno oblikovana in vulkanizirana guma, izjemna zanesljivost in dolga življenjska doba za čiščenje brez sledi</p>		92 cm	1 kos	1 kos		3.345-149.0
 <p>Mehka nadomestna guma za brisalce Posebno oblikovana in vulkanizirana guma, izjemna zanesljivost in dolga življenjska doba za čiščenje brez sledi</p>		92 cm	1 kos	1 kos		3.345-150.0
Strgala za čiščenje oken in rezila						
 <p>Bionsko strgalo za čiščenje oken Ergonomski ročaj, velika strgalna površina, strgalo za okna in površine, zanesljivo in stabilno, kot nalašč za uporabo s teleskopskim ročajem, z zaščitnim pokrovom, iz dvokomponentne plastike</p>		10 cm	1 kos	1 kos		3.345-151.0
 <p>Strgalo za čiščenje oken in tal Še boljše čiščenje zahvaljujoč 25-centimetrskemu ročaju, zaščitni pokrov za še več varnosti, iz kovine, aluminija in plastike</p>		10 cm dolžina 25 cm	1 kos	1 kos		3.345-153.0
 <p>Strgalo za čiščenje oken in tal S 120-centimetrskim ročajem za lažje delo, omogoča priročno delo stoje, z zaščitnim pokrovom za več varnosti, iz kovine, aluminija in plastike</p>		10 cm dolžina 120 cm	1 kos	1 kos		3.345-154.0
 <p>Nadomestna rezila Za 10-centimetrska bionska strgala za čiščenje oken in tal, do 10 kosov v pakiranju</p>		10 cm	1 pak.	10 kosov		3.345-152.0
 <p>Držalo za rezila Premično držalo za rezila, iz nerjavnega jekla</p>		10 cm	1 kos	1 kos		3.337-550.0
 <p>Nadomestna rezila Za 10-centimetrska držala za rezila, do 25 kosov v pakiranju</p>		10 cm	1 pak.	25 kosov		3.337-996.0

Opis izdelka	Barva	Velikost	Kol.	Vsebina na kol.	Št.	Kataloška št.	
 <p>Varnostno strgalo S 4-centimetrsko delovno površino, z uvlečnim rezilom, priročno in zelo robustno, brez težav odstranjuje ostanke barv in nalepk, iz nerjavnega jekla</p>		4 cm	1 kos	1 kos		3.345-155.0	28 3,57
 <p>Nadomestna rezila Za 4-centimetrska varnostna strgala, do 5 kosov v pakiranju</p>		4 cm	1 pak.	5 kosov		3.345-156.0	28 1,33
Teleskopski ročajji in dodatna oprema							
 <p>Dvodelni teleskopski ročaj Visokokakovostno obdelan in zelo stabilen, posebej prilagojen drsnik onemogoča zamike, za varno delo brez lestev – neposredno s tal, z varnostnim stožcem in zaščito pred ukleščenjem, iz aluminija in plastike</p>		2x125 cm	1 kos	1 kos		3.345-084.0	
		2x200 cm	1 kos	1 kos		3.345-085.0	
 <p>Tridelni teleskopski ročaj Visokokakovostno obdelan in zelo stabilen, posebej prilagojen drsnik onemogoča zamike, za varno delo brez lestev – neposredno s tal, z varnostnim stožcem in zaščito pred ukleščenjem, iz aluminija in plastike</p>		3x150 cm	1 kos	1 kos		3.345-087.0	
		3x200 cm	1 kos	1 kos		3.345-629.0	
		3x300 cm	1 kos	1 kos		3.345-088.0	
 <p>Štiridelni teleskopski ročaj Visokokakovostno obdelan in zelo stabilen, posebej prilagojen drsnik onemogoča zamike, za varno delo brez lestev – neposredno s tal, z varnostnim stožcem in zaščito pred ukleščenjem, iz aluminija in plastike</p>		4x250 cm	1 kos	1 kos		3.345-081.0	
		4x300 cm	1 kos	1 kos		3.345-082.0	
		4x400 cm	1 kos	1 kos		3.345-083.0	
 <p>Zglob Za uporabo s teleskopskim ročajem, prosto nastavljen zglob, kot nalašč za čiščenje težko dostopnih mest</p>			1 kos	1 kos		3.345-157.0	
 <p>Nadomestni stožec Omogoča hitro menjavo nastavka, orodje je mogoče na teleskopski ročaj priviti ali nataktniti, optimalen oprijem, iz plastike</p>			1 kos	1 kos		3.345-158.0	
 <p>Bionska ukrivljena krtačka za cevi Ergonomski ročaj, za čiščenje okroglih površin in cevi, kot nalašč za uporabo s teleskopskim ročajem, preprosta namestitvev na varnostni stožec, iz dvokomponentne plastike in prave konjske dlake</p>			1 kos	1 kos		3.345-159.0	
 <p>Bionska ovalna krtačka za stene Ergonomski ročaj, za čiščenje sten in grobih površin, kot nalašč za uporabo s teleskopskim ročajem, preprosta namestitvev na varnostni stožec, iz dvokomponentne plastike in prave konjske dlake</p>			1 kos	1 kos		3.345-160.0	

Opis izdelka	Barva	Velikost	Kol.	Vsebina na kol.	Št.	Kataloška št.
 <p>Sponka Fixi Sponka iz nerjavnega jekla za varno pritrditev krp in gob, za namestitvev na teleskopski ročaj, iz nerjavnega jekla</p>			1 kos	1 kos		3.345-161.0
 <p>Držalo za čopič Kot nalašč za okrogle in ploščate čopiče, za zanesljiva pleskarska dela s tal, preprosta nastavitvev in pričvrstitev kota, za namestitvev na teleskopski ročaj, iz aluminija in dvokomponentne plastike</p>			1 kos	1 kos		3.345-162.0
 <p>Nastavek za metlo Prilega se vsem običajnim metlam, odporen navoj iz medenine, za namestitvev na teleskopski ročaj, iz medenine</p>			1 kos	1 kos		3.345-163.0
Pralne krtače						
 <p>Mehka pralna krtača Odporna različica z navojem R 1/4" in dolgo življenjsko dobo, z mehкими sintetičnimi ščetinami, medeninast navoj, iz plastike</p>		30 cm	1 kos	1 kos		3.345-181.0
 <p>Trda pralna krtača Odporna različica z navojem R 1/4" in dolgo življenjsko dobo, s trdimi sintetičnimi ščetinami, medeninast navoj, iz plastike</p>		30 cm	1 kos	1 kos		3.345-182.0
 <p>Nastavek za pralno krtačo Prilega se vsem običajnim pralnim krtačam, navoj R 1/4", za namestitvev na teleskopski ročaj, iz medenine</p>		R 1/4"	1 kos	1 kos		3.345-164.0
Pasovi in držala						
 <p>Držalo Za brisalce oken in druge brisalce, kot nalašč za čiščenje z lestve ali v ozkih prostorih, s sprijemalom za pas, iz plastike</p>			1 kos	1 kos		3.345-171.0
 <p>Pas za držalo Prilega se držalu, s sprijemalom, iz najlona</p>			1 kos	1 kos		3.345-172.0
Vedra in dodatna oprema						
 <p>Vedro, 22 l Pravokotno vedro za 45-centimetreške brisalce oken in druge brisalce, iz plastike</p>		Š24xD48x Š24 cm	1 kos	1 kos		3.345-173.0

Opis izdelka	Barva	Velikost	Kol.	Vsebina na kol.	Št.	Kataloška št.
 <p>Pokrov Za 22-litrska vedra, iz plastike</p>			1 kos	1 kos		3.345-174.0
 <p>Cedilo iz nerjavnega jekla Za 22-litrska vedra, iz nerjavnega jekla</p>			1 kos	1 kos		3.345-175.0
 <p>Nadomestna kolesa Za 22-litrska vedra, iz plastike</p>			1 pak.	4 kosi		3.345-176.0
Brisalci vode						
 <p>Ojačan brisalec vode Za zahtevna dela, osuši tla brez sledi, čisti fuge, iz penaste gume</p>	črna	55 cm	1 kos	1 kos		3.345-177.0
	črna	75 cm	1 kos	1 kos		3.345-178.0
 <p>Ojačan brisalec vode, odporen na olje Ojačana na olje odporna različica za zahtevna dela, osuši tla brez sledi, čisti fuge, iz penaste gume</p>	rdeča	55 cm	1 kos	1 kos		3.345-179.0
 <p>Brisalec vode za higienska območja Različica za higienska območja, suši tla brez sledi, čisti fuge, iz plastike in penaste gume</p>	bela	55 cm	1 kos	1 kos		3.345-380.0
 <p>Aluminijast ročaj Za brisalce vode, visokokakovostna obdelava, izjemna stabilnost, iz aluminija in plastike</p>		Ø 22 mm, 140 cm	1 kos	1 kos		3.345-180.0
Usnjene krpe za okna						
 <p>Polirno platno Robustno platno za najrazličnejše načine uporabe, za poliranje in čiščenje steklenih površin</p>		50x70 cm	1 kos	1 kos		3.345-183.0
 <p>Usnjena krpa za okno Media Kakovostna krpa iz gamsovega usnja za čiščenje steklenih površin brez sledi - preverjena in dokazana kakovost, pravokotna oblika, vključno z navodili za uporabo, iz ovčjega usnja, „irhasto“ strojeno</p>		45x70 cm	1 kos	1 kos		3.345-184.0

Opis izdelka	Barva	Velikost	Kol.	Vsebina na kol.	Št.	Kataloška št.
 <p>Usnjena krpa za okno Premium Izjemno kakovostna krpa iz gamsovega usnja za okna, za čiščenje steklenih površin brez sledi, v obliki krzna, vključno z navodili za uporabo, iz ovčjega usnja, „irhasto“ strojeno</p>		63x82 cm	1 kos	1 kos		3.345-185.0
Dodatna oprema in drugi izdelki						
 <p>Pobiralo za papir Z izmenljivo konico iz nerjavnega jekla, odlično in učinkovito odstranjevanje umazanije, iz aluminija in plastike</p>		100 cm	1 kos	1 pak.		3.345-165.0
 <p>Nadomestna konica Za pobirala za papir, iz nerjavnega jekla</p>		13 cm	1 kos	1 kos		3.345-166.0
 <p>Neoprenske rokavice Lepljene in dvakrat šivane, rokavice z dokazano zaščito pred mrazom, površina, ki preprečuje zdrse, gotov oprijem, iz neoprena</p>		S M L XL	1 pak. 1 pak. 1 pak. 1 pak.	1 par 1 par 1 par 1 par		3.345-167.0 3.345-168.0 3.345-169.0 3.345-170.0
 <p>Večnamensko prijemalo Pobiranje smeti brez sklanjanja, za udobno, gotovo in higiensko odstranjevanje smeti, iz aluminija in plastike</p>		100 cm	1 kos	1 kos		3.337-592.0
Kompleti						
 <p>Solarni komplet za zimski vrt Komplet za posebne načine uporabe, vseobsegajoča osnovna oprema z odporno najlonsko torbo</p>		Vsebuje: 1 x teleskopski ročaj 4 x 100 cm, 1 x krpa White Star 35 cm, 1 x krpa Blue Star 35 cm, 1 x nosilec T 35 cm, 1 x varnostno strgalo 4 cm, 1 x nadomestno rezilo v kompletu po pet, 1 x brisalec oken 35 cm z vodilom in gumo, 1 x mehka nadomestna guma za brisalec 35 cm, 1 x zglob vključno z adapterjem, 1 x podaljšek z zglobom 50 cm, 1 x podaljšek z zglobom 75 cm, vključno s torbo	1 kos	1 kos		3.345-186.0
 <p>Komplet za čiščenje stekel in oken Komplet za posebne načine uporabe, vseobsegajoča osnovna oprema z odporno najlonsko torbo</p>		Vsebuje: 1x mehak ročaj brisalca, 1 x vodilo 25 cm z gumo, 1x vodilo 35 cm z gumo, 1x vodilo 45 cm z gumo, 1x mehka nadomestna guma za brisalec 25 cm, 1x mehka nadomestna guma za brisalec 35 cm, 1x teleskopski ročaj 3x100 cm, 1x nosilec T 35 cm, 1x krpa White Star 35 cm, 1x krpa Blue Star 35 cm, 1x varnostno strgalo 4 cm, 1x upognjeno rezilo v kompletu po pet, 1x zglob za teleskopski ročaj, 1x držalo za rezilo + 10 rezil v škatli, vključno s torbo	1 kos	1 kos		3.345-187.0

Opis izdelka	Barva	Velikost	Kol.	Vsebina na kol.	Št.	Kataloška št.
Različni čistilni pripomočki						
 <p>Ročno držalo za krpe S sprijemalom, kot nalašč za vse pralne površine, kot so steklo, nerjavno jeklo, keramika, pisalne mize itd. Velika naležna površina, ki omogoča izjemno učinkovitost</p>		30 cm	1 kos	1 kos	12	6.999-119.0
 <p>Polirna blazina iz mikrovlakn za steklo Kot nalašč za gladke in svetleče površine, primerna za ročna držala za krpe s sprijemalom</p>		30 cm	1 pak.	5 kosov	5	6.999-142.0
 <p>Pripomoček Florfix Pripomoček za nanašanje in čiščenje, vključno s krpo in aluminijastim ročajem, kot nalašč za nanašanje polimernih premazov</p>		40 cm, dolžina 140 cm	1 kos	1 kos		3.337-558.0
 <p>Nadomestna krpa za Florfix Za pripomoček Florfix, kot nalašč za nanašanje polimernih premazov</p>		40 cm	1 kos	1 kos		3.337-993.0
 <p>Držalo za pripomočke Aluminijasto vodilo</p>		90 cm	1 kos	1 kos		3.337-594.0
 <p>Držalo za ročaj držala pripomočka Za ročaje Ø 20-30 mm</p>			1 kos	1 kos		3.337-595.0
 <p>Sintetični brisalec prahu Preprosto in hitro odstranjevanje prahu, za brisanje prahu s predmetov in težko dostopnih mest, primeren tudi za odstranjevanje pajčevin</p>		70 cm	1 kos	1 kos		3.345-547.0
 <p>Metla za odstranjevanje pajčevin ECO! S teleskopskim ročajem, za odstranjevanje pajčevin in čiščenje ogrevalnih cevi in stropov itd</p>			1 kos	1 kos		5.999-027.0
Komplet LEWI Indoor						
 <p>Sistem LEWI Indoor Za okna, stopnišča in gladke površine, iz stabilnih teleskopskih ročajev, za dela do 4 m višine, z uporabo vodnih teleskopskih ročajev do višine 10 m, krmiljenje prek kabla</p>	Vsebuje: 1x 2-delni vodni teleskopski ročaj 250 cm (2x125 cm), 1x zglob, 1x držalo za krpo, 1x nadomestna krpa modra, 26,5x13 cm, 1x platenka 500 ml s priključkom, 1x pas, 1x torba za platenko, 1x torba za elektriko, 1x torba za 5 nadomestnih krp, 1x polnilnik, brez daljinskega upravljalnika		1 kos	1 kos		3.345-915.0

Opis izdelka	Barva	Velikost	Kol.	Vsebina na kol.	Št.	Kataloška št.
Čiščenje stekla in fasad PURAQLREEN						
 <p>PURAQLEEN DISY Basis Osnovna postaja za čiščenje stekla in fasad z demineralizirano vodo, brez drogov in brez dodatne opreme, za do 15 m delovne višine</p>			1 kos	1 kos		3.345-911.0
Vsebuje: 1x osnovna postaja z robustnim plastičnim ogrodjem in pnevmatikami, 1x nameščen merilnik toka za nadzor vhodnega in izhodnega toka, 1x 40 m cev Mono Ø 10 mm, 1x jeklenka s 25 kg mešane smole						
 <p>PURAQLEEN DISY Elektro Basis Osnovna postaja za čiščenje stekla in fasad z demineralizirano vodo, brez drogov in brez dodatne opreme, za do 21 m delovne višine</p>			1 kos	1 kos		3.345-912.0
Vsebuje: 1x osnovna postaja z robustnim plastičnim ogrodjem in pnevmatikami, 1x nameščen merilnik toka za nadzor vhodnega in izhodnega toka, 1x 40 m cev Mono Ø 10 mm, 1x daljinsko upravljanje, 1x 150 PSI črpalka 1x jeklenka s 25 kg mešane smole						
 <p>PURAQLEEN PROFI I Basis Osnovna postaja za čiščenje stekla in fasad z demineralizirano vodo, brez drogov in brez dodatne opreme, za do 21 m delovne višine</p>			1 kos	1 kos		3.345-913.0
Vsebuje: 1x osnovna postaja z robustnim jeklenim okvirjem in pnevmatikami, 1x nameščena merilnik toka za nadzor vhodnega in izhodnega toka, 1x 50 m cev Duo Ø 10 mm + dozirna črpalka, 1x daljinski upravljalnik, 1x črpalka, 1x polnilnik, 1x jeklenka s 25 kg mešane smole						
 <p>PURAQLEEN PROFI II Basis-E Osnovna postaja za čiščenje stekla in fasad z demineralizirano vodo, brez drogov in brez dodatne opreme, za do 21 m delovne višine</p>			1 kos	1 kos		3.345-914.0
Vsebuje: 1x osnovna postaja z robustnim plastičnim okvirjem in pnevmatikami, 1x nameščena merilnik toka za nadzor vhodnega in izhodnega toka, 1x 50 m cev Duo Ø 10 mm + dozirna črpalka, 1x daljinski upravljalnik, 1x črpalka, 1x polnilnik, 1x napajalnik za 230V delovanje 1x jeklenka s 25 kg mešane smole						
Jeklenke za shranjevanje PURAQLREEN						
 <p>Jeklenka NOVA s 25 kg mešane smole NOVO Nova jeklenka za shranjevanje, napolnjena z granulatom, vključno s pokrovom</p>	25 kg		1 kos	1 kos		3.337-414.0
 <p>Jeklenka RABLJENA s 25 kg mešane smole NOVO Rabljena jeklenka za shranjevanje, napolnjena z granulatom, vključno s pokrovom</p>	25 kg		1 kos	1 kos		3.345-746.0
 <p>Jeklenka RABLJENA s 25 kg mešane smole REGENERIRANO 80 % novega granulata, na voljo le pri istočasni vrnitvi izpraznjene jeklenke za shranjevanje s pokrovom</p>	25 kg		1 kos	1 kos		3.337-415.0
 <p>Jeklenka RABLJENA s 25 kg mešane smole PORABLJENO Dobropis ob vrnitvi izpraznjene jeklenke za shranjevanje s pokrovom</p>	25 kg		1 kos	1 kos		3.337-416.0



VRHUNSKA HIGIENA IZ ENE ROKE

Od papirnatih brisač v bolnišnicah do podajalnikov prtičkov v restavracijah – izdelki in potrošni material uporabnikom nudijo edinstveno in prijetno doživetje ter se na preprost način prilagajajo vsakršnim potrebam.



To prihrani čas, denar in napor. Ne glede na to, ali morate brisati, sušiti, čistiti ali polirati, vam vedno nudimo pravo rešitev.











Naši izdelki, podajalniki in potrošni material so bili razviti, da bi izpolnili posebne zahteve pralnic, industrije, kuhinj in jedilnic. Tako se lahko pri svojem delu lotite pomembnejših stvari.





















Kazalo - osebna higiena in higiena v poslovnih obratih











Papirnatih brisač v roli Tork Matic	stran	237	Podajalniki z notranjim odvijanjem Tork	stran	244
Zložene papirnatih brisače Tork Xpress	stran	237	Posebne krpe Tork	stran	245
Papirnatih brisače Tork	stran	238	Kuhinjske papirnatih brisače Tork	stran	245
Tekoča mila Tork	stran	239	Papirnatih prtički Tork Xpressnap	stran	245
Dezinfekcijska sredstva za roke	stran	240	Papirnatih prtički	stran	246
Osvežilec zraka Tork	stran	241	Sredstva za umivanje rok in mila	stran	246
Kozmetični robčki Tork	stran	241	Negovalne kreme in kreme za zaščito kože	stran	247
Higienske vrečke	stran	241	Osvežilci zraka	stran	247
Koši za smeti Tork	stran	242	Straniščne kocke	stran	247
Oprema za stranišča Tork	stran	242	Baterije	stran	248











Opis izdelka	Barva	Velikost	Kol.	Vsebina na kol.	Št.	Katalogška št.
Brisače v roli Tork Matic						
 <p>Podajalnik papirnatih brisač v roli Tork Matic (H1) Podajalnik papirnatih brisač v roli iz na udarce odporne plastike, s funkcijo dodatnih rol in prikazom napolnjenosti, z možnostjo zaklepa, higijensko izvzemanje posameznih papirnatih brisač, prijetna uporaba, preprosto polnjenje in velika prostornina</p>			1 kos	1 kos		Najem
<p>Podajalnik papirnatih brisač v roli s senzorjem Tork Matic (H1) Podajalnik papirnatih brisač v roli s senzorjem in na udarce odporne plastike s funkcijo dodatnih rol, LED-lučka za prikaz zaloge, z možnostjo zaklepa, prikaz napolnjenosti baterije, higijensko podajanje papirnatih brisač, preprosto polnjenje in velika prostornina</p>			1 kos	1 kos		Najem
 <p>Brisače v roli Tork Matic 1-slojne brisače plus, izjemno dolge, 6 rol x 280 m = 6858 brisač (H1)</p>	bela	21x24,5 cm	1 kart.	6 rol po 280 m	28	3.345-104.0
 <p>Brisače v roli Tork Matic 2-slojna hibridna kakovost, okrasen vtisk, 6 rol x 150 m = 3672 brisač (H1)</p>	modra	21x24,5 cm	1 kart.	6 rol po 150 m	28	3.345-124.0
 <p>Brisače v roli Tork Matic 2-slojne brisače, okrasen vtisk, 6 rol x 150 m = 3672 brisač (H1)</p>	zelena	21x24,5 cm	1 kart.	6 rol po 150 m	28	3.338-119.0
 <p>Brisače v roli Tork Matic 2-slojna hibridna kakovost, okrasen vtisk, 6 rol x 150 m = 3672 brisač (H1)</p>	bela	21x24,5 cm	1 kart.	6 rol po 150 m	28	3.338-128.0
 <p>Brisače v roli Tork Matic 2-delne brisače plus, okrasen vtisk, mehke, 6 rol x 100 m = 2448 brisač (H1)</p>	bela	21x24,5 cm	1 kart.	6 rol po 100 m	28	3.338-120.0
Zložene papirnat brisače Tork Xpress						
 <p>Podajalnik zloženih papirnatih brisač Tork Xpress (H2) Podajalnik zloženih papirnatih brisač iz na udarce odporne plastike, izvzemanje posameznih papirnatih brisač, prikaz zaloge, možnost zaklepa in zaščita pred prenapolnjenostjo</p>			1 kos	1 kos		Najem
<p>Podajalnik zloženih papirnatih brisač Tork Xpress Mini (H2) Podajalnik zloženih papirnatih brisač iz na udarce odporne plastike, izvzemanje posameznih papirnatih brisač, prikaz zaloge, možnost zaklepa in zaščita pred prenapolnjenostjo</p>			1 kos	1 kos		Najem

Opis izdelka	Barva	Velikost	Kol.	Vsebina na kol.	Št.	Kataloška št.
 <p>Zložene papirnate brisače Tork Xpress 2-slojne brisače, dvakrat prepognjene, 20 snopov x 237 = 4740 brisač</p>	bela	21x23,5 cm	1 kart.	4740 brisač	32	3.345-577.0
 <p>Zložene papirnate brisače Tork Xpress 2-slojna hibridna kakovost, okrasen vtisk, izjemna vpojnost, trikrat prepognjene, 21 snopov x 180 = 3780 brisač (H2)</p>	bela	21x26 cm	1 kart.	3780 brisač	32	3.338-121.0
 <p>Zložene papirnate brisače Tork Xpress 2-slojne brisače plus, okrasen vtisk, izjemna mehkoča, izjemna vpojnost, trikrat prepognjene, 21 snopov x 100 = 2100 brisač (H2)</p>	bela	21x34 cm	1 kart.	2100 brisač	32	3.338-138.0
Papirnate brisače Tork						
 <p>Podajalnik papirnatih brisač Tork (H3) Podajalnik papirnatih brisač, zloženih v obliki ZZ in v slojih, iz na udarce odporne plastike, prikaz zaloge, z možnostjo zaklepa in polnjenja v vsakem trenutku</p>	bela		1 kos	1 kos		3.337-670.0
 <p>Podajalnik papirnatih brisač Tork Mini (H3) Podajalnik papirnatih brisač, zloženih v obliki ZZ in v slojih, iz na udarce odporne plastike, prikaz zaloge, z možnostjo zaklepa in polnjenja v vsakem trenutku</p>	bela		1 kos	1 kos		3.337-671.0
 <p>Papirnate brisače Tork 1-slojna krep kakovost, pregib v obliki ZZ, 20 snopov x 200 = 4000 brisač (H3)</p>	zelena	25x23 cm	1 kart.	4000 brisač	28	3.338-115.0
 <p>Papirnate brisače Tork 1-slojna krep kakovost, pregib v obliki ZZ, 20 snopov x 250 = 5000 brisač (H3)</p>	naravna bela	25x23 cm	1 kart.	5000 brisač	28	3.338-112.0
 <p>Papirnate brisače Tork 2-delne brisače plus, okrasen vtisk, pregib v obliki ZZ, 15 snopov x 250 = 3750 brisač (H3)</p>	zelena	25x23 cm	1 kart.	3750 brisač	28	3.338-043.0
 <p>Papirnate brisače Tork 2-slojne brisače, pregib v obliki ZZ, 15 snopov x 250 = 3750 brisač (H3)</p>	naravna bela	25x23 cm	1 kart.	3750 brisač	28	3.338-057.0
 <p>Papirnate brisače Tork 2-delne brisače, mehke, okrasen vtisk, pregib v obliki ZZ, 15 snopov x 250 = 3750 brisač (H3)</p>	zelo bela	25x23 cm	1 kart.	3750 brisač	28	3.338-042.0

Opis izdelka	Barva	Velikost	Kol.	Vsebina na kol.	Št.	Kataloška št.
 <p>Papirnat brisač Tork 1-slojna krep kakovost, zložene v slojih, 24 snopov x 192 = 4608 brisač (H3)</p>	bela	25 x 31 cm	1 kart.	4608 brisač	28	3.338-139.0
Tekoča mila Tork						
 <p>Milnik Tork (S1) Milnik za tekoča mila in mila v razpršilu v 1000-mililitrskih plastenkah, iz na udarce odporne plastike, ergonomski pritisni gumb, s prosojnim okencem, z možnostjo zaklepa in z veliko prostornino</p>	bela	1.000 ml	1 kos	1 kos		3.337-672.0
 <p>Milnik s potisno ročico Tork (S1) Milnik s potisno ročico za tekoča mila v 1000-mililitrskih plastenkah, iz na udarce odporne plastike, ročica za veliko higiene, ergonomski pritisni gumb, s prosojnim okencem, z možnostjo zaklepa in z veliko prostornino</p>	bela	1.000 ml	1 kos	1 kos		3.337-693.0
 <p>Milnik za penasto milo Tork (S4) Milnik za penasto milo v 1000-mililitrskih plastenkah, iz na udarce odporne plastike, ergonomski pritisni gumb, s prosojnim okencem, z možnostjo zaklepa in z izjemno veliko prostornino</p>	bela	1.000 ml	1 kos	1 kos		3.337-631.0
 <p>Milnik za penasto milo s senzorjem Tork (S4) Milnik za penasto milo s senzorjem v 1000-mililitrskih plastenkah, iz na udarce odporne plastike, LED-prikaz, s prosojnim okencem, z možnostjo zaklepa in z izjemno veliko prostornino</p>	bela	1.000 ml	1 kos	1 kos		3.345-320.0
 <p>Milnik Tork Mini (S2) Milnik za tekoča mila v 475-mililitrskih plastenkah, iz na udarce odporne plastike, ergonomski pritisni gumb, s prosojnim okencem, z možnostjo zaklepa in z veliko prostornino</p>	bela	475 ml	1 kos	1 kos		3.337-677.0
 <p>Tekoče milo za lase in telo Tork Parfumirano tekoče milo kot nalašč za tuširanje, blaga receptura za lase in kožo, za kožo nevtralna ph-vrednost, dermatološko testirano, 6 plastenk x 1000 ml = 6 l (S1)</p>	modra	1.000 ml	1 kart.	6x1000 ml		3.336-197.0
 <p>Izjemno blago tekoče milo Tork Izjemno blago tekoče milo, neparfumirano in brezbarvno, kot nalašč za pogosto umivanje rok, masti in vlaži kožo, za kožo nevtralna ph-vrednost, dermatološko testirano, 6 plastenk x 1000 ml = 6 l (S1)</p>	brez barve	1.000 ml	1 kart.	6x1000 ml		3.336-204.0
 <p>Dekontaminacijsko milo Tork Brezbarvno milo za razstrupitev rok, učinkovito proti bakterijam, glivam in virusom, v skladu s standardom EN1499, izjemna združljivost s kožo, dermatološko testirano, na seznamu VAH, 6 plastenk x 1000 ml = 6 l (S1)</p>	brez barve	1.000 ml	1 kart.	6x1000 ml		3.345-907.0

Opis izdelka	Barva	Velikost	Kol.	Vsebina na kol.	Št. Kataloška št.
 <p>Gel za dezinfekcijo rok Tork Brezbarven gel za dezinfekcijo rok hitro in brez vode dezinficira roke, protibakterijski, protiglivni, proti tuberkulozi in posebnim virusom (nor.: virusi gripe, kot je H1N1), v skladu s standardom EN1500 (z rok v 30 sek. odstrani 99,9 % bakterij), na seznamu VAH (Združenje za uporabno higieno), vsebuje betain, vlaži in ščiti kožo, s koži nevtralno ph-vrednostjo, dermatološko testirano, 6 plastenk x 1000 ml = 6 l (S1)</p>	brez barve	1.000 ml	1 kart.	6x1000 ml	3.336-202.0
 <p>Blago peneče milo Tork Blago peneče milo, parfimirano, kot nalašč za pogosto umivanje rok, masti in vlaži kožo, za kožo nevtralna ph-vrednost, dermatološko testirano, 2500 pranj rok, 6 plastenk x 1000 ml = 6 l (S4)</p>	brez barve	1.000 ml	1 kart.	6x1000 ml	3.336-205.0
 <p>Higienska pena za roke Tork Higienska pena za roke brez vode, neparfumirana, dermatološko testirana, za kožo nevtralna ph-vrednost, vlaži kožo, namenjena za pogosto uporabo, mogočih je 2375 pranj rok, 6 plastenk x 950 ml = 5,7 l (S4)</p>	brez barve	950 ml	1 kart.	6x950 ml	3.345-696.0
 <p>Tekoče milo za lase in telo Tork Mini Parfimirano tekoče milo kot nalašč za tuširanje, blaga receptura za lase in kožo, za kožo nevtralna ph-vrednost, dermatološko testirano, 8 plastenk x 475 ml = 3,8 l (S2)</p>	modra	475 ml	1 kart.	8x475 ml	3.336-206.0
 <p>Tekoče milo za lase in telo Tork Luxus Mini Parfimirano tekoče milo kot nalašč za tuširanje, blaga receptura za lase in kožo, vsebuje vitamin B5, zeleni čaj in limonsko travo, za kožo nevtralna ph-vrednost, dermatološko testirano, 8 plastenk x 475 ml = 3,8 l (S2)</p>	zelena	475 ml	1 kart.	8x475 ml	3.336-210.0
 <p>Losjon za roke in telo Tork Mini Brezbarvni losjon za roke in telo, neparfumiran, intenzivno ščiti in neguje, blagodejno učinkuje na naravno zaščitno plast kože, hitra vpojnost, za suho in občutljivo kožo, dermatološko testiran, 8 plastenk x 475 ml = 3,8 l (S2)</p>	bela	475 ml	1 kart.	8x475 ml	3.336-207.0
 <p>Čistilo za straniščne deske Tork Mini Čistilo za straniščne deske za higiensko čiščenje straniščnih desk, nevtralizira vonjave, hitro sušenje, dermatološko testirano, zadostuje za 600 čiščenj, 8 plastenk x 475 ml = 3,8 l (S2)</p>	brez barve	475 ml	1 kart.	8x475 ml	3.336-203.0
Dezinfekcijska sredstva za roke					
 <p>Univerzalni podajalnik Univerzalni milnik za tekoče milo in sredstvo za dezinfekcijo rok, eloksiran aluminij matirane srebrne barve, črpalka iz nerjavnega jekla z nastavljivo količino doziranja, kratka ročica, ni ga mogoče zakleniti, vključno s 500-mililitrsko prazno plastenko</p>	matirano siva	500 ml	1 kos	1 kos	3.337-633.0
 <p>Univerzalni podajalnik Univerzalni milnik za tekoče milo in sredstvo za dezinfekcijo rok, eloksiran aluminij matirane srebrne barve, črpalka iz nerjavnega jekla z nastavljivo količino doziranja, dolga ročica, ni ga mogoče zakleniti, vključno s 1000-mililitrsko prazno plastenko</p>	matirano siva	1.000 ml	1 kos	1 kos	3.337-635.0









Opis izdelka	Barva	Velikost	Kol.	Vsebina na kol.	Št.	Katalogška št.
 <p>Sredstvo triformin safeDIS Za higiensko dezinfekcijo rok, neparfimirano in brezbarvno, vlažilno in prijazno do kože, protibakterijsko, protiglivično in protivirusno (vklj. z virusom nora), na seznamu VHS (Združenje za uporabno higieno), dermatološko testirano, 500-mililitrska dozirna plastenka</p>	brez barve		1 plas.	1.000 ml	10	3.336-217.0
			1 plas.	500 ml	20	3.336-218.0
Osvežilci zraka Tork						
 <p>Osvežilec zraka Tork (A1) Dozirnik vonja za 75-mililitrske dišeče vložke, osveži prostore z velikostjo do 68 m², do 90 dni neprestane svežine, nastavitvev po želji, nizka poraba energije, digitalen prikaz (dostava brez baterije)</p>	bela	75 ml	1 kos	1 kos		3.337-680.0
	 <p>Osvežilec zraka Tork (A1) Dozirnik vonja za 75-mililitrske dišeče vložke, osveži prostore z velikostjo do 68 m², do 90 dni neprestane svežine, nastavitvev po želji, nizka poraba energije, digitalen prikaz (dostava brez baterije)</p>	siva	75 ml	1 kos	1 kos	
 <p>Osvežilec zraka v razpršilu Tork, mešano pakiranje Dišeči vložki za osvežilce zraka, vsebuje koncentrirana dišavna olja in oddaja prijeten vonj, omogoča 3000 pršenj, 4 vložki za vsak vonj (citrusi, sadje in cvetovi), 12 dišečih vložkov x 75 ml = 900 ml (A1)</p>			75 ml	1 kart.	12x75 ml	
	 <p>Osvežilec zraka v razpršilu Tork z vonjem citrusov Dišeči vložki za osvežilce zraka, vsebuje koncentrirana dišavna olja in oddaja prijeten vonj, omogoča 3000 pršenj, vonj po citrusih, 12 dišečih vložkov x 75 ml = 900 ml (A1)</p>		75 ml	1 kart.	12x75 ml	
Kozmetični robčki Tork						
 <p>Podajalnik kozmetičnih robčkov Tork (F1) Iz na udarce odporne plastike, ščiti karton in ohranja robčke suhe ter čiste</p>	bela		1 kos	1 kos		3.337-625.0
	 <p>Kozmetični robčki Tork 2-slojni robčki, izjemno mehki, posamezni robčki, prepognjeni v obliki ZZ, 30 x 100 = 3000 robčkov (F1)</p>	bela	20x21 cm	1 kart.	3000 robčkov	35
 <p>Kozmetični robčki Tork v kvadratni škatli 2-slojni robčki, izjemno mehki, posamezni robčki, prepognjeni v obliki ZZ, 30 x 100 = 3000 robčkov</p>		bela	20x21 cm	1 kart.	3000 robčkov	24
	Higienske vrečke					
 <p>Podajalnik higienskih vrečk Plastičen podajalnik higienskih vrečk, za higiensko izvzemanje higienskih vrečk, preprosta namestitvev in čiščenje</p>	bela		1 kos	1 kos	25	3.337-661.0
	 <p>Univerzalne higienske vrečke Higienske vrečke za podajalnik higienskih vrečk, 30 vrečk na pakiranje, 25 x 30 = 750 vrečk (B5)</p>	bela		1 kos	750 vrečk	20





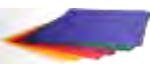
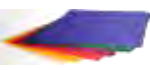



Opis izdelka	Barva	Velikost	Kol.	Vsebina na kol.	Št.	Kataloška št.
Koši za smeti Tork						
 <p>Koš za smeti Tork (B1) 50-litrski koš za smeti iz na udarce odporne plastike, brez pokrova, primeren za namestitvev na steno</p>	bela	50 l	1 kos	1 kos		3.337-691.0
 <p>Koš za smeti Tork (B2) 60-litrski koš za smeti iz žičnate mreže, prevlečene s plastiko, primeren tudi za namestitvev na steno</p>	bela	60 l	1 kos	1 kos		3.337-657.0
 <p>Koš za smeti Tork Mini (B2) 20-litrski koš za smeti iz žičnate mreže, prevlečene s plastiko, zasede malo prostora, primeren tudi za namestitvev na steno</p>	bela	20 l	1 kos	1 kos		3.337-656.0
 <p>Koš za damske higienske izdelke Tork (B3) 5-litrski koš Mini iz na udarce odporne plastike, vključno s pokrovom z mehanizmom za mehko zapiranje, možnost namestitvev na steno, optimalna higiena v straniščni kabini</p>	bela	5 l	1 kos	1 kos		3.337-651.0
 <p>Vrečke za smeti Tork Mini Higienske vrečke za smeti z zapiralnim trakom, iz polietilena, neprosojne, 10 x 50 = 500 vrečk za smeti (B3)</p>	siva	5 l	1 kart.	500 kos		3.338-066.0
Oprema za stranišča Tork						
 <p>Podajalnik toaletnega papirja Tork Midi (T6) Podajalnik toaletnega papirja za 2 roli Midi, iz na udarce odporne plastike, prikaz zaloge, funkcija nadomestne role s samodejno menjavo rol, možnost zaklepanja, pri 1 polnjenju podajalnika vstavite pribl. 6 majhnih rol</p>			1 kos	1 kos		Najem
 <p>Toaletni papir Tork MIDI 2-slojni papir, okrasen vtisk, neperforiran, mehek, 1 rola vsebuje več papirja kot 3 majhne role, 27 rol x 100 m = 2700 m (T6)</p>	bela		1 kart.	27 rol po 100 m	30	3.338-090.0
 <p>Toaletni papir Tork MIDI 3-slojni papir, okrasen vtisk, neperforiran, izjemno mehek, 1 rola vsebuje več papirja kot 3 majhne role, 27 rol x 70 m = 1890 m (T6)</p>	bela		1 kart.	27 rol po 70 m	30	3.338-065.0
 <p>Podajalnik toaletnega papirja Tork SmartOne Mini (T9) Podajalnik posameznih listov toaletnega papirja iz vzdržljive plastike, robustna oblika, možno zapreti, podajanje posameznih listov za manjšo porabo, preprosto polnjenje in velika kapaciteta</p>	bela		1 kos	1 kos		Najem
 <p>Podajalnik toaletnega papirja Tork SmartOne Twin Mini (T9) Podajalnik posameznih listov toaletnega papirja za dve roli iz vzdržljive plastike, robustna oblika, možno zapreti, podajanje posameznih listov za manjšo porabo, preprosto polnjenje in zelo velika kapaciteta</p>	bela		1 kos	1 kos		Najem
 <p>Toaletni papir Tork SmartOne Mini 2-slojne brisače za higiensko podajanje posameznih listov, zelo varčno, 112 m na rolo, 12 rol x 620 = 7440 listov (T9)</p>	bela	13,4x18 cm	1 pak.	1344 m	48	3.345-849.0







Opis izdelka	Barva	Velikost	Kol.	Vsebina na kol.	Št.	Kataloška št.
 <p>Podajalnik toaletnega papirja Tork, majhna rola (T4) Podajalnik toaletnega papirja za 2 običajni majhni roli, iz na udarce odporne plastike, prikaz zaloge in z možnostjo zaklepanja</p>	bela		1 kos	1 kos		3.337-683.0
 <p>Toaletni papir Tork, majhne role 2-slojni papir, z vtiskom, perforiran, 64 rol x 250 lističev = 16.000 lističev (T4)</p>	bela	9,4x11,5 cm	1 pak.	64 rol po 250 m	27	3.338-108.0
 <p>Toaletni papir Tork, majhne role 2-slojni papir, z vtiskom panja, perforiran, rola z veliko papirja, 30 rol x 400 lističev = 12.000 lističev (T4)</p>	naravna bela	9,4x11,5 cm	1 pak.	30 rol po 400 m	40	3.338-106.0
 <p>Toaletni papir Tork, majhne role 2-slojni papir, z vtiskom panja, perforiran, rola z veliko papirja, 30 rol x 400 lističev = 12.000 lističev (T4)</p>	bela	9,4x11,5 cm	1 pak.	30 rol po 400 m	40	3.338-105.0
 <p>Toaletni papir Tork, majhne role 3-slojni papir, zelo mehek, z vtiskom panja, perforiran, 30 rol x 250 lističev = 7500 lističev (T4)</p>	zelo bela	9,4x12 cm	1 pak.	30 rol po 250 m	40	3.338-109.0
 <p>Toaletni papir Tork, majhne role 3-slojni papir, perforiran, okrasni vtisk, zelo mehek, 9 x 8 x 250 lističev = 18.000 lističev (T4)</p>	bela	9,4x12 cm	1 pak.	72 rol po 250 m	18	3.345-345.0
 <p>Toaletni papir Tork, majhne role 4-slojni papir, z vtiskom panja, zelo mehek, perforiran, 7 x 6 rol x 150 lističev = 6300 lističev (T4)</p>	zelo bela	9,4x12,5 cm	1 pak.	42 rol po 150 m	30	3.338-141.0
 <p>Dvojni podajalnik Tork Mini Jumbo (T2) Podajalnik toaletnega papirja za 2 roli Mini Jumbo, iz na udarce odporne plastike, prikaz zaloge, funkcija nadomestne role, zavora papirja, možnost zaklepanja, pri 1 polnjenju podajalnika vstavite pribl. 16 majhnih rol</p>	bela		1 kos	1 kos		3.337-628.0
 <p>Podajalnik Tork Mini Jumbo (T2) Podajalnik toaletnega papirja za 1 rolo Mini Jumbo iz na udarce odporne plastike, prikaz zaloge, zavora papirja, s funkcijo dodatnih rol, možnost zaklepanja in velika prostornina</p>	bela		1 kos	1 kos		3.337-643.0
 <p>Toaletni papir Tork Mini Jumbo 2-slojni papir plus, okrasen vtisk, perforiran, mehek, 12 rol x 170 m = 2040 m (T2)</p>	bela	10x20 cm	1 kart.	12 rol po 170 m	36	3.338-110.0
 <p>Toaletni papir Tork Mini Jumbo 3-slojni papir plus, okrasen vtisk, perforiran, izjemno mehek, 12 rol x 120 m = 1440 m (T2)</p>	bela	10x20 cm	1 kart.	12 rol po 120 m	36	3.338-059.0

Opis izdelka	Barva	Velikost	Kol.	Vsebina na kol.	Št.	Kataloška št.
 Podajalnik toaletnega papirja Tork Jumbo (T1) Podajalnik toaletnega papirja za role Jumbo iz na udarce odporne plastike, s funkcijo dodatnih rol, prikaz zaloge, zavora papirja, možnost zaklepanja in velika prostornina	bela		1 kos	1 kos		3.337-684.0
 Toaletni papir Tork Jumbo v roli 1-slojni papir, perforiran, 6 rol x 500 m = 3000 m (T1)	bela	10x20 cm	1 pak.	6 rol po 500 m	36	3.345-639.0
 Toaletni papir Tork Jumbo 2-slojni papir, perforiran, brez vtiska, 6 rol x 380 m = 2280 m (T1)	bela	10x20 cm	1 pak.	6 rol po 380 m	36	3.338-107.0
Sistemi za notranje odvijanje Tork Reflex						
 Podajalnik z notranjim odvijanjem in podajanjem posameznih listov Tork Reflex (M4) Podajalnik posameznih listov toaletnega papirja z notranjim odvijanjem iz vzdržljive plastike, možno zapreti, podajanje posameznih listov za manjšo porabo, preprosto polnjenje in srednja kapaciteta	bela		1 kos	1 kos		Najem
 Podajanje posameznih listov z notranjim odvijanjem Tork Reflex 1-slojne brisače, perforirane, idealne za čiščenje stekla, primerno za različno čiščenje in brisanje rok 300 m na rolo, 6 rol x 857 = 5142 brisač (M4)	bela	35x20 cm	1 pak.	1800 m	40	3.345-818.0
 Podajanje posameznih listov z notranjim odvijanjem Tork Reflex 2-slojne brisače, perforirane, idealne za zajem tekočine, primerno za različno čiščenje in brisanje rok 150 m na rolo, 6 rol x 450 = 2700 brisač (M4)	bela	33,5x19,5 cm	1 pak.	900 m	24	3.345-905.0
Podajalnik z notranjim odvijanjem Tork						
 Podajalnik z notranjim odvijanjem Tork (M2) Podajalnik z notranjim odvijanjem iz na udarce odporne plastike, z možnostjo zaklepanja ali odpiranja na pritisk gumba, različne dolžine papirnatih brisač in srednja prostornina	bela		1 kos	1 kos		3.337-685.0
 Podajalnik z notranjim odvijanjem Tork Mini (M1) Kompakten podajalnik z notranjim odvijanjem iz na udarce odporne plastike, kot nalašč za ozke prostore, z možnostjo zaklepanja ali odpiranja s pritiskom na gumb, različne dolžine papirnatih brisač	bela		1 kos	1 kos		3.337-686.0
 Papirnat brisače za notranje odvijanje Tork 1-slojni papir, neperforiran, brez vtiska, 6 rol x 350 m = 2100 m (M2)	bela		1 pak.	6 rol po 350 m		3.338-133.0
 Papirnat brisače za notranje odvijanje Tork 1-slojne brisače plus, perforirane, kot nalašč za čiščenje stekla, 165 m na rolo, 6 role x 471 = 2828 brisač (M2)	bela	19,5x35 cm	1 pak.	6 rol po 165 m		3.338-124.0
 Papirnat brisače za notranje odvijanje Tork 2-slojna hibridna kakovost, perforirane, kot nalašč za brisanje tekočin, 125 m na rolo, 6 x 368 m = 2205 brisač (M2)	bela	23,5x34 cm	1 pak.	6 rol po 125 m		3.338-135.0

Opis izdelka	Barva	Velikost	Kol.	Vsebina na kol.	Št.	Kataloška št.
 <p>Papirnate brisače za notranje odvijanje Tork Mini 1-slojne papirnat brisače, neperforirane, 11 rol x 120 m = 1320 m (M1)</p>	bela		1 pak.	11 rol po 120 m		3.338-142.0
Posebne krpe Tork						
 <p>Podajalnik posameznih krp Tork Performance (W4) Podajalnik posameznih krp iz na udarce odporne plastike, za higiensko posamično izvzemanje krp, različne možnosti montaže, zaščita pred brizganjem vode, možnost zaklepanja ali odpiranja na pritisk gumba, preprosto polnjenje in srednja prostornina</p>	bela/turkizna		1 kos	1 kos		3.337-701.0
 <p>Posebne krpe v obliki posameznih lističev Tork 1-slojne krpe iz netkanega materiala, perforirane, odporne na trganje, brez puščanja kosmov, uporabne s čistilnimi sredstvi, večkratna uporaba, 5 x 100 = 500 krp (W4)</p>	bela	38,5x43,5 cm	1 kart.	500 krp		3.338-125.0
 <p>Posebne krpe v posodi Tork (W10) 1-slojne krpe iz netkanega materiala, perforirane, brez puščanja kosmov, za uporabo s čistilnimi in dezinfekcijskimi sredstvi, v posodi s pokrovom, ki ga je mogoče zapreti, posoda z 200 krpami</p>	turkizna	16,5x30 cm	1 kos	200 krp	4	3.345-649.0
 <p>Posebna krpa Tork 1-slojne krpe iz netkanega materiala, perforirane, ne puščajo kosmov, za uporabo s čistilnimi in dezinfekcijskimi sredstvi, možnost naknadnega polnjenja posode, 4 role x 200 = 800 krp (W10)</p>	turkizna	16,5x30 cm	1 kart.	800 krp	70	3.345-650.0
 <p>KRPE DESIFOR-QUICK PLUS Za uporabo pripravljene, dezinfekcijske krpice z vsebnostjo alkohola za hitro dezinfekcijo brez sledi. Brez barvil in aromatskih snovi. Delujejo protibakterijsko in protiglivično ter omejujejo nastajanje virusov (vključno z virusi nora). Uvrščene na seznamu VAH in DVG</p>	bela		1 plastenka	120 krp	12	3.345-034.0
Kuhinjske papirnat brisače Tork						
 <p>Kuhinjske papirnat brisače Tork 2-slojne papirnat brisače, strukturiran vtisk, perforirane, 64 listov na rolo, 12 x 4 x 64 = 3072 brisač</p>	bela	24x26 cm	1 pak.	48 rol po 64 lističev	14	3.338-132.0
Papirnat prtički Tork Xpressnap						
 <p>Samostoječ ali stenski podajalnik Tork Xpressnap (N4) Plastičen podajalnik papirnatih prtičkov z vgrajeno površino za oglaševanje, možnost namestitve na steno, izboljšana higiena in zmanjšana poraba papirnatih prtičkov zahvaljujoč posameznemu izvzemanju, prostornina do 1100 papirnatih prtičkov</p>	siva		1 kos	1 kos		3.337-658.0
 <p>Pultni podajalnik Tork Xpressnap (N4) Plastičen podajalnik papirnatih prtičkov z vgrajeno površino za oglaševanje na obeh straneh, možnost horizontalne ali vertikalne uporabe, izboljšana higiena in zmanjšana poraba papirnatih prtičkov zahvaljujoč posameznemu izvzemanju, prostornina do 550 papirnatih prtičkov</p>	siva		1 kos	1 kos		3.337-649.0
 <p>Namizni podajalnik Tork Xpressnap (N4) Plastičen podajalnik papirnatih prtičkov z vgrajeno površino za oglaševanje na obeh straneh, izboljšana higiena in zmanjšana poraba papirnatih prtičkov zahvaljujoč posameznemu izvzemanju, prostornina do 275 papirnatih prtičkov</p>	siva		1 kos	1 kos		3.337-689.0

Opis izdelka	Barva	Velikost	Kol.	Vsebina na kol.	Št.	Kataloška št.
 Papirnati prtički za podajalnik Tork Xpressnap 1-slojni prtički, pregib 1/4, snop prtičkov v foliji za več higiene, 8 x 5 x 225 kosov = 9000 prtičkov (N4)	bela	33x21,6 cm	1 kart.	9000 kosov		3.338-039.0
 Papirnati prtički za podajalnik Tork Xpressnap 2-slojni prtički, pregib 1/2, izjemno mehki, snop prtičkov v foliji za več higiene, 8 x 5 x 200 kosov = 8000 prtičkov (N4)	bela	16,5x21,6 cm	1 kart.	8000 kosov		3.338-041.0
Papirnati prtički						
 3-slojni, pregib 1/4	bela	24x24 cm	1 kart.	3000 kosov		3.338-044.0
	1-slojni, pregib 1/4	bela	33x33 cm	1 kart.	5000 kosov	3.338-136.0
	2-slojni, pregib 1/8	bela	33x33 cm	1 kart.	2000 kosov	3.345-811.0
	2-slojni, pregib 1/4	bela	33x33 cm	1 kart.	2000 kosov	3.345-810.0
	2-slojni, pregib 1/4	bela	40x40 cm	1 kart.	2000 kosov	3.338-049.0
	3-slojni, pregib 1/8	bela	39x39 cm	1 kart.	1200 kosov	3.345-859.0
	3-slojni, pregib 1/4	bela	39x39 cm	1 kart.	1200 kosov	3.345-767.0
	3-slojni, pregib 1/4	bordojsko rdeča	33x33 cm	1 kart.	1000 kosov	3.345-059.0
	3-slojni, pregib 1/4	modra	33x33 cm	1 kart.	1000 kosov	3.345-060.0
	3-slojni, pregib 1/4	rumena	33x33 cm	1 kart.	1000 kosov	3.345-058.0
	3-slojni, pregib 1/4	zelena	33x33 cm	1 kart.	1000 kosov	3.345-061.0
	3-slojni, pregib 1/4	kremna	33x33 cm	1 kart.	1000 kosov	3.345-057.0
	3-slojni, pregib 1/4	bordojsko rdeča	40x40 cm	1 kart.	1000 kosov	3.345-064.0
	3-slojni, pregib 1/4	modra	40x40 cm	1 kart.	1000 kosov	3.345-065.0
	3-slojni, pregib 1/4	rumena	40x40 cm	1 kart.	1000 kosov	3.345-063.0
	3-slojni, pregib 1/4	zelena	40x40 cm	1 kart.	1000 kosov	3.345-066.0
	3-slojni, pregib 1/4	kremna	40x40 cm	1 kart.	1000 kosov	3.345-062.0
Mila in sredstva za umivanje rok						
 Puriton 9000 S Milnik za 650-mililitrske vložke ali posodo, ki jo je mogoče ponovno polniti	bela	650 ml	1 kos	1 kos		3.337-618.0
 Milo z naravno svežino Nežno do kože, dermatološko in alergijsko testirano, varčno milo, 650-mililitrska plastenka za milnik Puriton 9000 S	rumena	650 ml	1 kart.	9x650 ml	5	3.336-191.0
 Puriton 508 Milnik za čiščenje rok s 1000-mililitrskim vložkom	bela	1000 ml	1 kos	1 kos		3.337-619.0
 Sredstvo za umivanje rok Abrasoft Rahlo abrazivno, kremno in učinkovito sredstvo za umivanje rok, kot nalašč za zelo umazane roke, nealkalno, vlažilno, 1000-mililitrske plastenke za milnike Puriton 508	rumena	1.000 ml	1 kart.	6x1000 ml		3.336-192.0

Opis izdelka	Barva	Velikost	Kol.	Vsebina na kol.	Št.	Kataloška št.
 <p>Milo Economic Neparfumirano in nealkalno, nežno do kože, dermatološko testirano, zelo varčno tekoče milo</p>	modra	10 l	1 pos.	10 l	60	3.336-190.0
 <p>Sredstvo za umivanje rok Abrasoft Rahlo abrazivno, kremno in učinkovito sredstvo za umivanje rok, kot nalašč za zelo umazane roke, nealkalno, vlažilno</p>	rumena	10 l	1 pos.	10 l	60	3.336-193.0
 <p>Milnik za sredstvo za umivanje rok Universal Univerzalni milnik za abrazivno sredstvo za umivanje rok, eloksiran aluminij matirane srebrne barve, črpalka iz nerjavnega jekla, kratka ročica, ni ga mogoče zakleniti, vključno s 1000-mililitrsko prazno platenko</p>	matirano siva	1.000 ml	1 kos	1 kos		3.345-028.0
Negovalne kreme in kreme za zaščito kože						
 <p>Krema za roke Olive Za nego kože in dlani</p>	bela		1 kos	50 ml	100	3.345-674.0
 <p>Zaščitna krema triformin protect Ščiti kožo pred vsakodnevnimi obremenitvami na delu v zdravstvu (npr.: bolnišnice) in v živilsko-predelovalni industriji (npr.: velike kuhinje), učinkovita emulzija v/o, dolgotrajna zaščita pred izsušitvijo, dobra združljivost s kožo, dermatološko testirano, 100-mililitrska tuba</p>	bela		1 plas. 1 kos	500 ml 100 ml	6 12	3.336-211.0 3.336-212.0
 <p>Univerzalni podajalnik Univerzalni milnik za tekoče milo in sredstvo za dezinfekcijo rok, eloksiran aluminij matirane srebrne barve, črpalka iz nerjavnega jekla z nastavljivo količino doziranja, kratka ročica, ni ga mogoče zakleniti, vključno s 500-mililitrsko prazno platenko</p>	matirano siva	500 ml	1 kos	1 kos		3.337-633.0
Osvežilci zraka						
 <p>Osvežilec zraka Febreze - spomladansko prebujenje Odstranjuje neprijetne vonjave na stranišču in osveži zrak, nežna meglica vonja nevtralizira neprijetne vonjave in v prostoru ustvari prijetno svežino, pršenje z atmosferskim dušikom - negorljivo naravno komponento zraka</p>			1 kos	300 ml	6	3.336-072.0
 <p>Osvežilec Fin-Air Osvežilec zraka in tekstila z nevtralizatorjem vonjav, pršilna embalaža</p>			1 kos	200 ml	18	3.336-228.0
Straniščne kocke						
 <p>Straniščne kocke Uripur z vonjem citrusa Odstranjujejo neprijetne vonjave in preprečujejo nastajanje vodnega in urinskega kamna, z učinkom deodoranta, skrbi za higiensko svežino, brez paradiklorbenzola in fosfata, na osnovi biološko razgradljivih površinsko aktivnih snovi</p>			1 pos.	1 kg	10	3.336-227.0

	Opis izdelka	Barva	Velikost	Kol.	Vsebina na kol.	Št.	Kataloška št.
Baterije							
	AA Duracell Industrial MN1500/LR6, 1,5 V				1 pak.	10	3.345-459.0
	AAA Duracell Industrial MN2400/LR03, 1,5 V				1 pak.	10	3.345-460.0
	C Duracell Industrial MN1400/LR14, 1,5 V				1 pak.	5	3.345-461.0
	D Duracell Industrial MN1300/LR20, 1,5 V				1 pak.	5	3.345-462.0
	Duracell Industrial 9 V MN1604/6LF22, 9,0 V			1 pak.	10 kosov	5	3.345-463.0
	2032 Duracell litij DL2032/CR2032, 3,0 V			1 pak.	1 kos	100	3.337-073.0





ČISTOČA NA NAJVIŠJEM NIVOJU

Profesionalni sistem za gospodarno higieno v gastronomiji, hotelih in profesionalnih kuhinjah. Zagotovljeni odlični rezultati čiščenja tako pri ročnem kot strojnem pomivanju in bodisi s tračnimi bodisi s pretočnimi pomivalnimi stroji. Bleščeči rezultati za vse vrste strojev in izdelkov – garantirana kakovost!





















Kazalo – kuhinjska higiena



Pomivalna sredstva za kozarce in manjše restavracije	stran 251	Sredstva za nego nerjavnega jekla	stran 254
Tekoče sredstvo za pomivanje posode	stran 251	Posebna sredstva	stran 254
Sredstvo za pomivanje posode	stran 251	Soli za regeneracijo	stran 254
Tekočina za lesk	stran 252	Izdelki Rational	stran 255
Sistemi Compact	stran 252	Dozirni sistemi	stran 256
Sredstva za pomivanje posode in učinkovita sredstva	stran 253	Mešalne naprave in dozirni pripomočki	stran 256
Dezinfekcijska sredstva	stran 254		









Opis izdelka	Uporaba	Lastnosti	Velikost embalaže	Št.	Kataloška št.			
Pomivalna sredstva za kozarce in manjše restavracije								
 <p>Pomivalno sredstvo za kozarce/manjše restavracije FR 40 S posebno formulo za učinkovito odstranjevanje vseh vrst ostankov pijač</p>	Strojno pomivanje posode		12 kg		3.336-126.0			
 <p>Pomivalno sredstvo za kozarce/manjše restavracije „Plus“ FR 45 Učinkovito odstranjevanje ostankov najrazličnejših pijač, kavnih in čajnih oblog ter rahlo zasušenih ostankov jedi. Še posebej učinkovito za območja s trdo vodo, brez NTA</p>	Strojno pomivanje posode		25 kg		3.345-657.0			
						12 kg		3.345-656.0
Tekoče pomivalno sredstvo								
 <p>Intenzivno pomivalno sredstvo FR 6100 Odstranjuje zelo trdovratno umazanijo in zažgane ostanke jedi. Z močjo oxii in nevtralnim vonjem je kot nalašč za porcelan, nerjavno jeklo in plastično posodo</p>	Strojno pomivanje posode		260 kg		3.336-139.0			
						25 kg		3.336-138.0
						12 kg		3.336-137.0
 <p>Intenzivno pomivalno sredstvo „Plus“ FR 6800 Učinkovito odstranjevanje zelo zasušenih ostankov hrane, še posebej trdovratnih oblog škroba in beljakovin, odlična razmaščevalna učinkovitost, razvito posebej za uporabo z mehko vodo. Kot nalašč za porcelan, nerjavno jeklo in plastično posodo</p>	Strojno pomivanje posode		25 kg		3.336-140.0			
 <p>Univerzalno higiensko pomivalno sredstvo FR 8400 Učinkovito odstranjevanje ostankov in najrazličnejše trdovratnejše umazanije, primerno tudi za kavne in čajne skodelice ter za porcelan, nerjavno jeklo in plastično posodo</p>	Strojno pomivanje posode		25 kg		3.336-132.0			
						12 kg		3.336-131.0
 <p>Univerzalno higiensko pomivalno sredstvo „Plus“ FR 8700 Izjemno učinkovito odstranjevanje najrazličnejših ostankov hrane, primerno tudi za čajne in kavne skodelice, s posebno formulo za uporabo na območjih s trdo vodo</p>	Strojno pomivanje posode		25 kg		3.336-134.0			
						12 kg		3.336-133.0
 <p>Posebno pomivalno sredstvo z zaščitno formulo za aluminij FR 65 Posebno pomivalno sredstvo za gastronomijo/hotelirstvo in pekarnice ter mesnice. Omogoča izjemno zaščito materiala, tudi nerjavnega jekla in aluminija</p>	Strojno pomivanje posode		25 kg		3.336-141.0			
Sredstva za pomivanje posode								
 <p>Univerzalno sredstvo za pomivanje posode v prahu PR 30 Univerzalno sredstvo za pomivanje posode učinkovito odstranjuje najrazličnejše ostanke hrane. Izjemno se odreže pri odstranjevanju kavnih in čajnih madežev, primerno pa je tudi za vse vrste posode, tudi za posodo iz aluminija</p>	Strojno pomivanje posode		10 kg		3.336-143.0			
 <p>Tablete za pomivalne stroje neodisher® Tabs Tablete za pomivanje posode za uporabo v strojih z enim rezervoarjem, v obliki tablet, brez aktivnega klora, za vse vrste posode, tablete po 20 g = 60 tablet</p>	Strojno pomivanje posode		1,2 kg		3.336-095.0			







Opis izdelka	Uporaba	Lastnosti	Velikost embalaže	Št.	Kataloška št.
 <p>Temeljno pomivalno sredstvo v prahu PR Ultra Učinkovito odstranjuje trdovratno umazanijo, kot so škrob in beljakovine. Primerno za posodo in pribor iz stekla, porcelana, plastike in nerjavnega jekla. Brez aktivnega klora</p>	Strojno pomivanje posode		1 kg		3.345-319.0
Tekočina za lesk					
 <p>Tekočina za lesk K1 PH-nevtralna univerzalna tekočina, zaščita posode z okraski</p>	Strojno pomivanje posode		200 kg 20 kg 10 l		3.336-150.0 3.336-149.0 3.336-148.0
 <p>Tekočina za lesk K2 Z limonino kislino, vsestranska uporaba, kot nalašč za plastično posodo</p>	Strojno pomivanje posode		200 kg 20 kg 10 l		3.336-154.0 3.336-153.0 3.336-152.0
 <p>Tekočina za lesk kozarcev K3 Nežna do občutljivih kozarcev in dekorativnih elementov, ne vpliva na tvorjenje pene pri točenju piva</p>	Strojno pomivanje posode		10 l		3.336-151.0
Sistemi Compact					
 <p>Sredstvo za pomivanje posode CP 100 Alkalno pomivalno sredstvo v prahu z intenzivnim čistilnim učinkom proti trdovratni umazaniji, kot so škrob in beljakovine ter zasušeni kavni in čajni madeži. Z aktivnim klorom</p>	Strojno pomivanje posode		2x5 kg		3.336-145.0
 <p>Sredstvo za pomivanje posode CP 140 Sredstvo za pomivanje posode v prahu z učinkom odstranjevanja pene in intenzivno formulo za odstranjevanje trdovratne umazanije. Odstrani najrazličnejše ostanke hrane - tudi zasušeno, zažrto in težko odstranljivo umazanijo</p>	Strojno pomivanje posode		2x5 kg		3.336-147.0
 <p>Sredstvo za pomivanje posode CP 220 Alkalno sredstvo v prahu z učinkom intenzivnega čiščenja odstranjuje najrazličnejše ostanke hrane in ostanke čreslovine, še posebej odlično se odreže pri odstranjevanju zasušenih, zažrtih in težko odstranljivih ostankov škroba. Kot nalašč za območja s trdo vodo</p>	Strojno pomivanje posode		2x5 kg		3.345-435.0
 <p>Posebna tekočina za lesk K4 Visoko koncentrirana tekočina, ki zavira nastanek pene. Primerna je za kozarce, posodo, pribor in opremo iz stekla, porcelana, plastike, nerjavnega jekla in aluminija. Preprečuje nezaželeno nastajanje pene. Primerno samo v kombinaciji s pripravo weigomatic PD compact Plus</p>	Strojno pomivanje posode		6x2 l		3.336-146.0
 <p>Priprava weigomatic PD compact L Priprava za doziranje sredstva v prahu za sistem Gastro Star Compact. Ni namenjena uporabi z vložki s tekočino za lesk, brez senzorja pretočne vrednosti</p>				1	3.335-952.0
 <p>Priprava weigomatic PD compact plus L Priprava za doziranje sredstva v prahu za sistem Gastro Star Compact. Tudi za uporabo z vložki s tekočino za lesk, brez senzorja pretočne vrednosti</p>				1	3.335-905.0

Opis izdelka	Uporaba	Lastnosti	Velikost embalaže	Št.	Kataloška št.
Sredstva za pomivanje posode in učinkovita sredstva					
 <p>Sredstvo za umivanje rok CitroExpress Univerzalna uporaba, peneče sredstvo za umivanje rok z rahlim vonjem in odlično učinkovitostjo pri odstranjevanju umazanije</p>	Ročno pomivanje posode		10 l		3.336-159.0
 <p>Univerzalno pomivalno sredstvo CitroClean Za ročno pomivanje posode, zelo nežno do materiala, za posodo, površine in opremo</p>	Ročno pomivanje posode		12x1 l 1 l		3.336-155.0 3.336-157.0
 <p>Izjemno učinkovito univerzalno pomivalno sredstvo UniClean Izjemno učinkovito razmaščevanje, odstrani tudi najtrdozvrtnjšo umazanijo, za vse površine in opremo</p>	Ročno čiščenje - Vzdrževalno čiščenje		10 l 12x1 l 1 l		3.336-166.0 3.336-164.0 3.336-165.0
 <p>Intenzivno učinkovito pomivalno sredstvo GrillClean Za odstranjevanje maščobnih in oljnih madežev z žarov, s cvrtnikov in iz pečic. Ni primerno za aluminij in lakirane površine</p>	Ročno čiščenje - Vzdrževalno čiščenje		12 kg 12x750 ml 750 ml		3.336-178.0 3.336-180.0 3.336-181.0
 <p>Sredstvo za predhodno čiščenje PreClean Malo peneče se sredstvo za namakanje oz. predhodno čiščenje pribora, posode, loncev in delovne opreme</p>	Ročno pomivanje posode		10 l		3.336-168.0
 <p>Sredstvo za odstranjevanje vodnega kamna EK Učinkovito odstranjevanje oblog vodnega kamna, umazanije in rje iz najrazličnejših pomivalnih strojev</p>	Ročno čiščenje - Vzdrževalno čiščenje		12 kg		3.336-174.0
 <p>CombiClean Učinkovito odstranjevanje maščobnih in beljakovinskih madežev iz notranjosti pečice in aparata samega. Primerno tudi za kombinirane parne pečice s samodejnim programom za čiščenje, žare in cvrtnike</p>	Ročno čiščenje - Čiščenje kuhinj - Čiščenje opreme		10 l		3.336-169.0
 <p>neodisher® CombiDry Za kombinirane parne pečice</p>	Ročno čiščenje - Čiščenje kuhinj - Čiščenje opreme		10 l		3.336-114.0
 <p>neodisher® floor active Učinkovito čiščenje zelo umazanih tal in sten</p>	Ročno čiščenje - Temeljno čiščenje - Vzdrževalno čiščenje		10 l		3.336-101.0
 <p>neodisher® floor special Učinkovito čiščenje zelo umazanih tal in sten</p>	Ročno čiščenje - Temeljno čiščenje - Vzdrževalno čiščenje		10 l		3.336-103.0

Opis izdelka	Uporaba	Lastnosti	Velikost embalaže	Št.	Kataloška št.
Dezinfekcijska sredstva					
 <p>Dezinfekcijsko čistilno sredstvo CleanDis Za čiščenje in dezinfekcijo opreme, delovnih površin in tal v enem koraku. Preverjen učinek (v skladu z EN 1276, EN 1650, EN 13697) - protibakterijsko in protiglivično sredstvo (učinkovito proti kvasovkam), deloma uničuje tudi viruse (virus gripe, H1N1, HIV, HBV, HCV). Je na seznamu ÖGHMP</p>	<p>Ročno čiščenje</p> <ul style="list-style-type: none"> - Vzdrževalno čiščenje - Dezinfekcija 		10 l		3.336-171.0
 <p>Sredstvo za hitro dezinfekcijo z vsebnostjo alkohola QuickDis Za hitro vmesno dezinfekcijo predhodno očiščenih površin in opreme (v skladu z EN 1276, EN 1650, EN 13697) - protibakterijsko, protiglivično sredstvo, ki deloma uničuje tudi viruse (virus gripe, H1N1, HIV, HBV, HCV) in učinkuje proti virusom nora. Učinkovito je tudi proti kvaševkam in plesni, obenem pa hitro učinkuje (15 sek.). Posuši se brez sledi in je na seznamu ÖGHMP</p>	<p>Ročno čiščenje</p> <ul style="list-style-type: none"> - Dezinfekcija 		12x750 ml 750 ml		3.336-172.0 3.336-173.0
 <p>Pršilna dezinfekcija Sintoquick Za uporabo pripravljeno sredstvo za hitro dezinfekcijo na osnovi etanola. Še posebej je primerno za zdravstvene ustanove, kuhinje in živilsko industrijo. Je brez arome in ne pušča sledi. Učinkuje proti virusom nora, virusom rota in bakterijam tuberkuloze. Je na seznamu ÖGHMP</p>	<p>Ročno čiščenje</p> <ul style="list-style-type: none"> - Dezinfekcija 	<p>nevtralno pH-vrednost: 7,0</p>	10 l 6x1 l	60 48	3.334-063.0 3.334-064.0
Sredstva za nego nerjavnega jekla					
 <p>Sredstvo za čiščenje nerjavnega jekla neoblank® Spray Za odstranjevanje vodnih lis, madežev, razbarvanj in prstnih odtisov z nerjavnega jekla</p>	<p>Ročno čiščenje</p> <ul style="list-style-type: none"> - Nega 		12x400 ml 400 ml		3.336-118.0 3.336-117.0
Posebna sredstva					
 <p>Sredstvo za čiščenje avtomatov za espresso neodisher® CM Tabs Za odstranjevanje čreslovine in kavnega olja iz avtomatov za espresso in kavnih avtomatov</p>	<p>Ročno čiščenje</p> <ul style="list-style-type: none"> - Čiščenje kuhinj - Čiščenje opreme 		400 g		3.336-110.0
 <p>Sredstvo za odstranjevanje vodnega kamna iz kavnih avtomatov neodisher® CM spezial Sredstvo za odstranjevanje vodnega kamna iz kavnih avtomatov (v prahu)</p>	<p>Ročno čiščenje</p> <ul style="list-style-type: none"> - Čiščenje kuhinj - Čiščenje opreme 		1 kg		3.336-124.0
 <p>Dezinfekcijsko čistilno sredstvo neoform CM dis Protibakterijsko, protiglivično, na seznamu DVG, za naprave za pripravo smetane, ledomate, naprave za pijače in aparate za točen sladoled</p>	<p>Ročno čiščenje</p> <ul style="list-style-type: none"> - Čiščenje kuhinj - Čiščenje opreme - Dezinfekcija 		1 l		3.336-113.0
Soli za regeneracijo					
 <p>Sol za regeneracijo Spezial Groba sol za regeneracijo, v skladu s standardom DIN 19604</p>			6x2 kg		3.336-092.0
 <p>Solz za regeneracijo v tabletah Sol za regeneracijo za mehčanje vode, v skladu s standardom DIN EN 973</p>			25 kg		3.336-093.0

Izdelki Rational	Opis izdelka	Uporaba	Lastnosti	Velikost embalaže	Št.	Kataloška št.
	<p>Čistilno sredstvo v tabletah Rational Tablete za čiščenje vseh naprav SelfCooking Center s sistemom CareControl ali brez njega</p>	<p>Ročno čiščenje - Čiščenje kuhinj - Čiščenje opreme</p>		100 kosov		3.336-084.0
	<p>Tablete za odstranjevanje vodnega kamna Rational Tablete za odstranjevanje vodnega kamna in nego vseh naprav SelfCooking Center s sistemom CareControl (od leta izdelave 10/2008)</p>	<p>Ročno čiščenje - Čiščenje kuhinj - Čiščenje opreme</p>		100 kosov		3.336-090.0
	<p>Tablete s tekočino za lesk Rational Tablete za vse naprave SelfCooking Center brez sistema CareControl</p>	<p>Ročno čiščenje - Čiščenje kuhinj - Čiščenje opreme</p>		50 kosov		3.336-085.0

	Opis izdelka	Uporaba	Kol.	Vsebina na kol.	Št. Kataloška št.
Dozirni sistemi					
	Sistem basic clean Dozirna črpalka z upravljanjem količine doziranja tekočih čistilnih sredstev		1 kos	1 kos	3.335-901.0
	Sistem basic rinse Dozirna črpalka s upravljanjem količine doziranja tekočine za lesk		1 kos	1 kos	3.335-903.0
	Sistem basic plus Dozirna črpalka s pretočnim upravljanjem doziranja tekočih čistilnih sredstev		1 kos	1 kos	3.335-908.0
Mešalne naprave in dozirni pripomočki					
	Sistem neomatic HSG Ročna naprava za penjenje za vmešavanje in nanašanje pripravljenih čistilnih in dezinfekcijskih raztopin		1 kos	1 kos	3.335-917.0
	Sistem neomatic WSG Stacionarna stenska pršilna naprava za pripravo in pršenje pripravljenih čistilnih in dezinfekcijskih raztopin, vključno s cevjo in posodami		1 kos	1 kos	3.335-918.0
	Tlačna cev WSG/HSG, 20 m, modra Za sistema Neomatic WSG in Neomatic HSG		1 kos	1 kos	3.335-920.0
	Sistem neomatic easy dos Ročna črpalka za preprosto, zanesljivo in neposredno doziranje koncentratov čistilnih sredstev		1 kos	1 kos	3.335-915.0
	Pršilnik na pritisk Za pršenje vodnih, pripravljenih čistilnih in dezinfekcijskih raztopin		1 kos	1 kos	3.335-916.0
	Ključ za posodo, 5 l/10 l/20 l		1 kos	1 kos	3.335-932.0

Opis izdelka	Uporaba	Kol.	Vsebina na kol.	Št.	Kataloška št.
 <p>Iztočna pipa za posode, 5 l/10 l Za doziranje čistil iz posod</p>		1 kos	1 kos		3.335-924.0
 <p>Iztočna pipa za posode, 20 l Za doziranje čistil iz posod</p>		1 kos	1 kos		3.335-925.0
 <p>Črpalka za posode 5 l/10 l, na pritisk 20 ml</p>		1 kos	1 kos		3.335-926.0
 <p>Črpalka za posode 20 l, na pritisk 20 ml</p>		1 kos	1 kos		3.335-927.0
 <p>Pršilni nastavek za 750-mililitrsko plastenko</p>		1 kos	1 kos		3.335-929.0
 <p>Košara za posodo</p>		1 kos	1 kos		3.335-930.0

KO VSAK DAN NAPOČI ČAS ZA PRANJE PERILA.

Čistoča do najmanjše pikice: naša pralna sredstva za ročno in samodejno doziranje. Pranje perila je neverjetno zapleten postopek: medtem ko mora biti odstranjevanje umazanije kar se da učinkovito, zahtevajo tkanine izjemno nežno obravnavo. S pralnim sredstvom Professional Ariel bo vaše perilo zaščiteno, obenem pa bo dalj časa videti kot novo. Pralno sredstvo perilo med pranjem dezinficira v skladu z VAH in Robert-Koch-Institut (RKI). Pralno sredstvo Professional Ariel tako izpolnjuje najvišje zahteve evropske tekstilne higiene.



Kazalo - tekstilna higiena

Samodejni sistemi za doziranje

tekočega sredstva











stran 259

Ročni dozirni sistemi

stran 260

Opis izdelka	Uporaba	Velikost embalaže	Št.	Kataloška št.
Samodejni sistemi za doziranje tekočega sredstva				
 <p>Tekoče pralno sredstvo Professional Ariel – 1. sistem Izjemno učinkovito odstranjevanje umazanije, hitra razgradljivost izdelka in odstranjevanje madežev tudi pri kratkih programih pranja – nova Arielova tehnologija Actilift pomaga odstranjevati madeže in preprečuje njihovo zasuševanje v tkanini. Optimalna zaščita barv in vlaken, svež in prijeten vonj, za belo in pisano perilo (30°–95 °C), za vse trdote vode, ni primerno za svilo</p>	Strojna tekstilna higiena	60 l		3.345-719.0
		20 l		3.345-718.0
 <p>Mehčalec Professional Lenor – 2. sistem Za zelo mehko puhasto perilo s priljubljeno aprilsko svežino, zmanjšuje statično naelektrenost in preprečuje draženje kože (tudi občutljive kože, ob nevrodermatitisu in luskavici). Edinstven in trajen vonj, mikrokapsule Lenorjeve tehnologije TouchFresh delujejo kot skladišča svežine in ob stiku tudi po likanju sproščajo prijetne vonje. Manj mečkanja in lažje likanje</p>	Strojna tekstilna higiena	20 l		3.345-720.0
 <p>Odstranjevalec madežev Professional Ariel – 3. sistem Aktivno odstranjevanje madežev pri blagih pralnih pogojih, učinkovito odstranjevanje madežev že pri nizkih temperaturah, ohranjanje barv. Belila na osnovi kisika odstranjujejo vse madeže, ki jih je mogoče pobeliti. Kot nalašč za belo in skoraj vsakršno barvno perilo ter vse trdote vode. PH nevtravno in dezinfekcijsko pranje pri 40 °C in 60 °C v skladu z VAH in OGHMP, v kombinaciji s 1. sistemom – Professional Ariel.*</p>	Strojna tekstilna higiena	60 l		3.345-722.0
		20 l		3.345-721.0
 <p>Dodatek za belo perilo Professional Ariel – 4. sistem Tekoč dodatek za pranje za dolgotrajno in znova bleščečo belino, odstranjuje posivele in porumenele madeže že po prvi uporabi, izboljšuje in ohranja stopnjo beline perila. Učinkovit že pri nizkih temperaturah, priporočen le za belo perilo, najboljša učinkovitost pri bombažnih materialih, vendar je vseeno primeren tudi za sintetične tkanine. Za vse trdote vode</p>	Strojna tekstilna higiena	20 l		3.345-723.0
 <p>Belilo na osnovi klora Professional Ariel – 5. sistem Za odstranjevanje madežev, ki jih je mogoče pobeliti (npr.: kava, čaj, vino, sadje itd.), uporaba izključno za belo perilo, učinek beljenja pri nizkih temperaturah do 40 °C pri predpranju</p>	Strojna tekstilna higiena	20 l		3.345-724.0
 <p>Razmaščevalec Professional Ariel – 6. sistem Za izboljšano odstranjevanje madežev in izboljšanje učinkovitosti pranja predvsem pri pranju mastnih in oljnih madežev (npr.: maščobe, kozmetika, negovalna olja, industrijska olja itd.) ter zelo umazanega perila. Skoraj pH nevtravno sredstvo, brez fosfatov in encimov, za belo in pisano perilo ter za vsako trdoto vode. Izboljšano učinkovanje pri temperaturah od 60 °C</p>	Strojna tekstilna higiena	20 l		3.345-725.0
 <p>Aktivator belila Professional Ariel – 7. sistem Tekoč dodatek za uporabo z 8. sistemom Professional Ariel – belila na osnovi kisika. Zviša alkalnost pralne milnice, izboljša učinek in še boljše odstranjuje madeže. Za vsa bela in skoraj vsa pisana oblačila, za vsako trdoto vode in za temperature 60–95 °C. Ni primeren za volno in svilo</p>	Strojna tekstilna higiena	20 l		3.345-726.0
 <p>Belilo na osnovi kisika Professional Ariel – 8. sistem Za odstranjevanje trdovratnih madežev, ki jih je mogoče pobeliti (npr.: kava, čaj, vino, sadje itd.) in pri visokih temperaturah (60–95 °C) v kombinaciji s 7. sistemom Professional Ariel – aktivator belila. Za vsa bela in skoraj vsa pisana oblačila ter vsako trdoto vode. Ni primerno za volno in svilo. Dezinfekcijski učinek v skladu z VAH pri 60 °C v kombinaciji s 1. in 7. sistemom Professional Ariel.*</p>	Strojna tekstilna higiena	20 l		3.345-727.0
 <p>Utrjevalec perila Utrdi oblačila, perilo pa dobi sveže negovan videz in učinkovito zaščito</p>	Strojna tekstilna higiena	10 l		3.336-034.0

* Dezinfekcijska sredstva uporabite na varen način. Pred uporabo vedno preberite oznake in informacije o izdelku.

Opis izdelka	Uporaba	Velikost embalaže	Št.	Kataloška št.
Ročni dozirni sistemi				
 <p>Pralno sredstvo Professional Ariel s formulo Pro+ Vsestransko kemo-termično dezinfekcijsko in pralno sredstvo s protibakterijskim, protiglivičnim in protivirusnim učinkom v skladu z VAH/DGHM. Prijavljeno za uvrstitev na seznam RKI (A/B). Za odstranjevanje madežev pri vseh pralnih temperaturah pri predpranju in glavnem pranju. Ni primerno za volno in svilo. Možno je oprati do 2,16 ton perila.*</p>	Ročna tekstilna higiena	13 kg	44	3.345-715.0
 <p>Pralno sredstvo Professional Ariel, običajno tekoče sredstvo Koncentrirano tekoče pralno sredstvo za belo in pisano perilo, izjemna čistoča pri prvem pranju, globinsko čiščenje, izboljšana razgradljivost v vodi in občutna svežina. Neverjetna učinkovitost pri nizkih temperaturah (30 °C), možnih je do 70 pranj</p>	Ročna tekstilna higiena	2x4,55 l		3.345-716.0
 <p>Pralno sredstvo Professional Ariel, tekoče sredstvo za pisano perilo Koncentrirano tekoče pralno sredstvo s posebno formulo za zaščito pisanega perila, izjemna čistoča pri prvem pranju, globinsko čiščenje, izboljšana razgradljivost v vodi in občutna svežina. Neverjetna učinkovitost pri nizkih temperaturah (30 °C), možnih je do 70 pranj</p>	Ročna tekstilna higiena	2x4,55 l		3.345-717.0
 <p>Koncentrat mehčalca Lenor Linen Care z aprilsko svežino Za posebej mehko puhasto perilo, znatno olajša likanje, zmanjšuje statično naelektrenost oblačil, tudi pri sušenju v sušilnem stroju. S priljubljeno aprilsko svežino, možnih do 200 pranj</p>	Ročna tekstilna higiena	3x5 l		3.345-990.0
 <p>Koncentrat mehčalca Lenor Ultra Sensitive Poskrbi za mehko puhasto perilo – posebej za občutljivo kožo, s snovmi za glajenje vlaken, hipoalergeno in dermatološko preverjeno glede združljivosti s kožo. Zmanjšuje draženje kože, parfum brez alergenov, do 190 pranj</p>	Ročna tekstilna higiena	3x4,75 l		3.345-989.0
 <p>Posebno pralno sredstvo za volno/fino perilo Tekoče pralno sredstvo za občutljivo perilo, kot so volna, svila in barvno fino perilo. Brez belil, optičnih belil in fosfatov</p>	Ročna tekstilna higiena Strojna tekstilna higiena	5 l		3.345-906.0
 <p>Osvežilec perila Febreze Classic Za uporabo pripravljena raztopina za pršenje na oblačila</p>	Ročna tekstilna higiena	500 ml	12	3.345-733.0
 <p>Osvežilec zraka Febreze - spomladansko prebujenje Odstranjuje neprijetne vonjave na stranišču in osveži zrak, nežna meglica vonja nevtralizira neprijetne vonjave in v prostoru ustvari prijetno svežino. Pršenje z atmosferskim dušikom – negorljivo naravno komponento zraka</p>		300 ml	6	3.336-072.0
 <p>Univerzalni pršilni odstranjevalec madežev Odstranjevalec madežev, ki je pripravljen za uporabo, odstranjuje vse vrste madežev, maščobo, olje ter močno umazanijo, npr. okrog ovrtnika.</p>	Ročna tekstilna higiena	750 ml	8	3.345-821.0
 <p>Univerzalni odstranjevalec madežev v obliki prahu Univerzalni odstranjevalec madežev odstranjuje madeže in umazanijo na robovih, posebej pri belem, a tudi barvnem perilu</p>	Ročna tekstilna higiena	900 g	12	3.345-822.0

* Dezinfekcijska sredstva uporabite na varen način. Pred uporabo vedno preberite oznake in informacije o izdelku.



ZAJEMITE USPEH IZ ČISTE VODE!

Pitna voda je osnova za življenje. Vsak človek potrebuje dnevno 2 do 3 litre vode, da lahko ostane aktiven in zmogljiv. Z našimi avtomati za vodo WPD lahko vedno zagotovite pitno vodo z dobrim okusom: ohlajeno ali nehlajeno, z dodanim ogljikovim dioksidom ali vročo. Neposredno iz dovoda in zagotovo higiensko neoporečno. Vendar pa pitna voda ni povsod na voljo in v veliko regijah po svetu je ni zadosti.



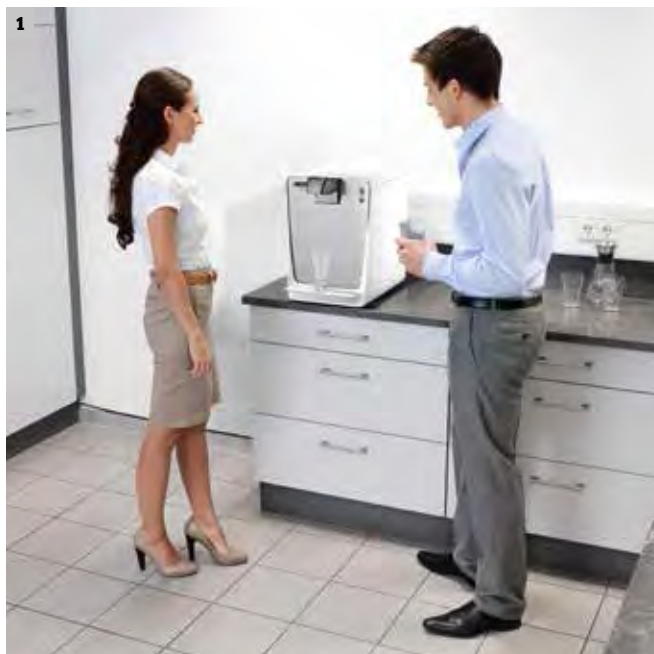

1 Kärcherjevi avtomati za vodo – vodni razred zase

Kärcherjevi avtomati za vodo vsako običajno vodovodno vodo preobrazijo v vodo življenja. Neposredna priključitev na javno vodovodno omrežje je mogoča zahvaljujoč edinstvenemu filtrirnemu in higienskemu konceptu, ki vodovodno vodo neprestano spreminja v vodo najvišje kakovosti. Glede na vrsto avtomata lahko s pritiskom na gumb natočite neohlajeno, ohlajeno, vročo vodo ali vodo z mehurčki. Higienska in čista voda brez klora. Vse to je mogoče zahvaljujoč samodejni termični dezinfekciji, ventilu za točenje vode z zaščito pred dotikom in inovativnemu filtrirnemu konceptu, ki ga sestavlja filtra Active-Pure in Hy-Protect. Filter Active-Pure skrbi za pristen okus vode. Filter Hy-Protect pa učinkuje z ultrafiltracijo brez dodatka kemikalij ter zahvaljujoč svojim membranam s finimi porami zanesljivo zadržuje bakterije in viruse.

2 Čista pitna voda – kjer koli jo potrebujete!

Stacionarni avtomati pitno vodo dovajajo neodvisno od javne vodovodne oskrbe. Priprava vode iz že obstoječih vodovodnih virov s Kärcherjevimi avtomati WPC nudi optimalne rešitve za najrazličnejše načine uporabe; v živinorejskih obratih, počitniških objektih, hotelih, kampih, odročnih naseljih, na otokih, obmorskih območjih ali naftnih ploščadih. Glede na vir neprečiščene vode (brakična ali slana voda) so na voljo različni sistemi WPC (brakična voda [BW] in slana voda [SW]). Kombinacije membranskih in medijskih filtrov ter filtrov z aktivnim ogljem, ki so prilagojene na dani način uporabe, in različne dozirne postaje zagotavljajo strogo upoštevanje predpisov o pitni vodi ter omogočajo gospodarno delovanje z malo vzdrževanja. Kärcherjeve naprave WPC predstavljajo preizkušeno tehniko z izjemno zanesljivostjo in profesionalnostjo – od analize vode prek snovanja in namestitve sistema do servisnih storitev.

AVTOMAT ZA VODO WPD 100/200/600



Samostoječa različica



Made in Germany



Namizna različica

Preprosto edinstveno: avtomati za vodo po meri

Avtomati za vodo z možnostjo konfiguriranja prvič ponujajo možnost prilagoditve moči hlajenja, elektronike in opreme izdelka različnim potrebam strank (npr. glede na državo, ciljno skupino, mesto postavitve).



1



2

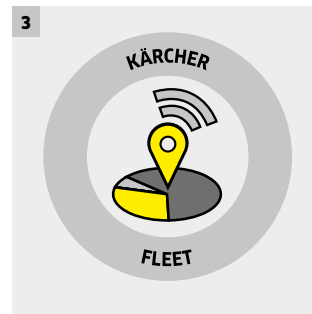

3

1 Atraktivna oblika

- Na voljo v beli ali črni barvi.
- Individualna možnost potiska stekla - idealno kot brezplačna oglaševalna površina ali za logotip vašega podjetja.
- Mesto za točenje vode z LED-osvetlitvijo.
- Posebej visoko mesto za točenje vode.

2 Zdrava voda in zagotovljena higieničnost

- Vse cevi za vodo, modula za gretje in hlajenje, ultra filter ter točilni ventil so redno samodejno dezinficirani z vročo vodo - brez kakršne koli uporabe kemikalij.
- To zagotavlja zanesljivo uničevanje bakterij in virusov. Postopek izpiranja po dezinfekciji poteka samodejno in ga je mogoče časovno poljubno nastaviti.
- Patentirana Kärcherjeva termična dezinfekcija zagotavlja najvišjo mero varnosti.

3 Pregled vseh pomembnih podatkov

- Paket Advanced: S pomočjo visokoločljivostnega barvnega zaslona lahko nastavite količino vode pri točenju, delež CO₂ in temperaturo vode. Prikaz vas bo obvestil tudi o prihajajočih menjavah filtra in zalogi CO₂.
- Komunikacija M2M Kärcher Fleet omogoča neposredno komunikacijo med avtomatom za vodo in osebnim računalnikom oz. pametnim telefonom. S tem imate na voljo številne možnosti nadzora in lahko preprečite nepotrebna servisiranja. (* Med napravama)

POVSEM PO OKUSU UPORABNIKA.

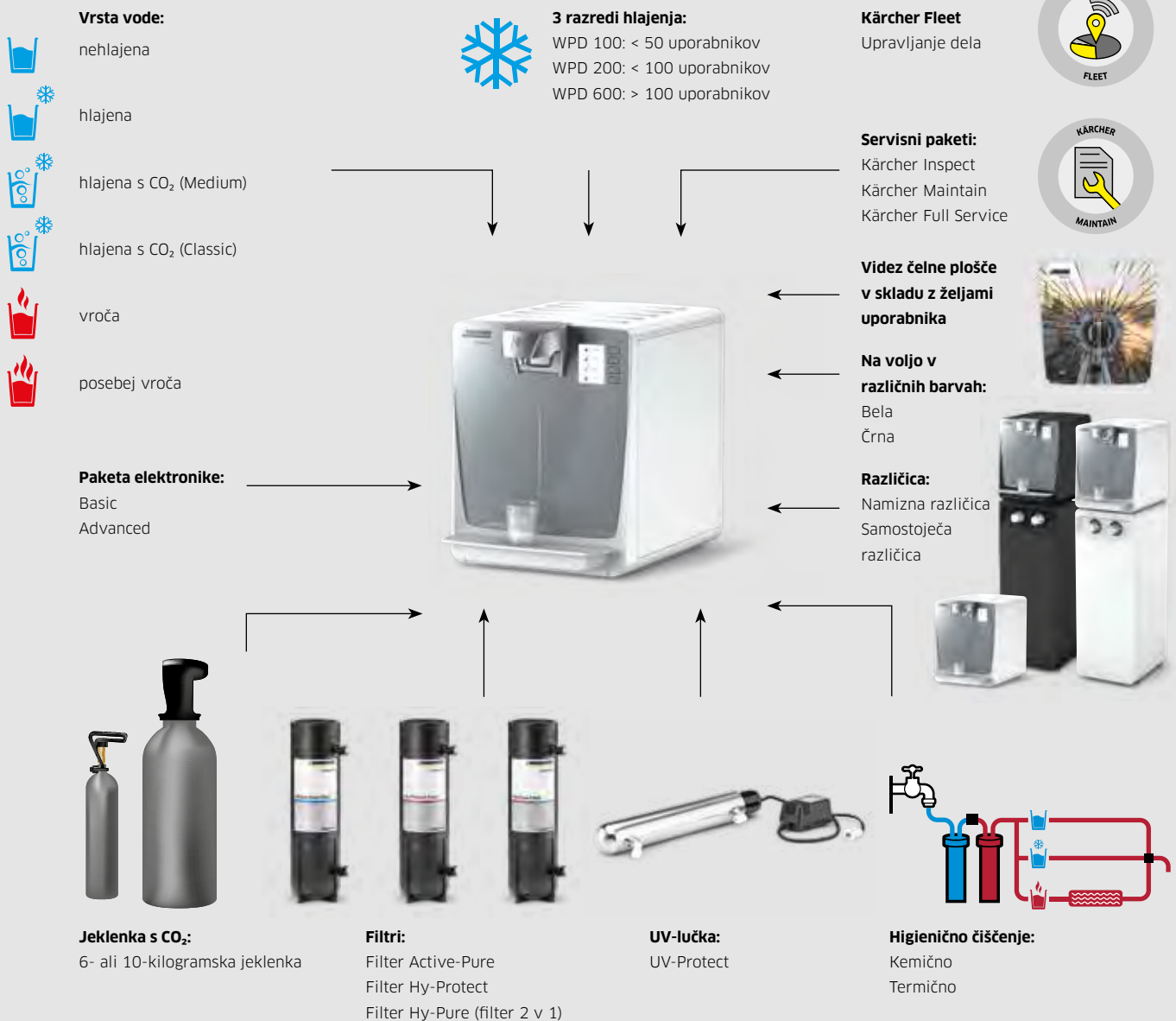

Vrsta vode

Glede na paket elektronike je na voljo do 6 vrst vode: nehlajena, hlajena, hlajena z vsebnostjo CO₂ Medium (blago) ali Classic (z več mehurčki) ter vroča in posebej vroča.



Barvne različice

WPD je na voljo v čisti beli ali klasično črni barvi in se tako poda v vsak prostor.



Kombinacije filtrov

Glede na svoje potrebe izberite najboljšo kombinacijo: Filter Active-Pure, Hy-Protect, Hy-Pure ali UV-Protect.



Videz čelne plošče v skladu z željami uporabnika

Stekleno ploščo je mogoče okrasiti s folijo po želji kupca (npr. v barvah podjetja) ali izkoristiti kot brezplačno oglaševalno površino.

NOTRANJE VREDNOSTI - TEHNIČNI PODATKI



Basic

Namizna različica

Advanced

Namizna različica

Basic

Samostoječa različica

Advanced

Samostoječa različica

		WPD 100		WPD 200		WPD 600	
		Basic	Advanced	Basic	Advanced	Basic	Advanced
Tehnični podatki							
Vrsta toka	V / Hz	220-240 / 50	220-240 / 50	220-240 / 50	220-240 / 50	220-240 / 50	220-240 / 50
Raven zvočnega tlaka	dB(A)	45	45	45	45	45	45
Odvzem vode, nehlajena	l/h	120	120	120	120	120	120
Odvzem vode, negazirana, hlajena	l/h	20	20	40	40	80	80
Odvzem vode, negazirana, vroča	l/h	-	10	-	10	-	10
Temperatura vroče vode	°C	-	80-95	-	80-95	-	80-95
Odvzem hlajene vode s CO ₂	l/h	20	20	40	40	80	80
Vsebnost CO ₂ v vodi	g/l	4,5 (Medium)	4,5 (Medium)	6,5 (Classic)	4,5 (Medium) - 6,5 (Classic)	6,5 (Classic)	4,5 (Medium) - 6,5 (Classic)
Velikost majhne jeklenke za CO ₂ (v avtomatu)		425 g	425 g	-	-	-	-
Velikost velike jeklenke za CO ₂ (v podnožju)		maks. 10 kg	maks. 10 kg	maks. 10 kg	maks. 10 kg	maks. 10 kg	maks. 10 kg
Teža namizne različice	kg	30	30	35	35	-	-
Teža samostoječe različice	kg	45	45	50	50	65	65
Dimenzije namizne različice	V × Š × D (v mm)	465 × 365 × 528	465 × 365 × 528	465 × 365 × 528	465 × 365 × 528	-	-
Dimenzije samostoječe različice	D × Š × V (v mm)	1432 × 365 × 528	1432 × 365 × 528	1432 × 365 × 528	1432 × 365 × 528	1432 × 365 × 528	1432 × 365 × 528
Višina točenja	mm	300	300	300	300	300	300
Število uporabnikov		< 50	< 50	< 100	< 100	> 100	> 100
Kataloška št.		1.024-920.2	1.024-920.2	1.024-920.2	1.024-920.2	1.024-920.2	1.024-920.2

- ni na voljo

AVTOMATI ZA VODO



Bela namizna različica WPD 200 Advanced Črna namizna različica WPD 200 Advanced

Tehnični podatki			
Vrsta toka	V/Hz	220-240 / 50	220-240 / 50
Odvzem vode, negazirana, neohlajena (okoljska temperatura)	l/h	120	120
Odvzem vode, negazirana, hlajena	l/h	40	40
Odvzem hlajene vode s CO ₂	l/h	40	40
Vsebnost CO ₂ v vodi	g/l	4,5 ** 6,5 *	4,5 ** 6,5 *
Odvzem vode, negazirana, vroča	l/h	10	10
Temperatura vroče vode	°C	80-95	80-95
Teža	kg	35	35
Mere (D × Š × V)	mm	465 x 365 x 528	465 x 365 x 528
Višina točenja	mm	300	300
Oprema			
Vrste vode		neohlajena, ohlajena, ohlajena + CO ₂ + vroča	neohlajena, ohlajena, ohlajena + CO ₂ + vroča
Barva		bela	črna
Higienično čiščenje		termično	termično
Filter		Filter Active-Pure + filter Hy-Protect	Filter Active-Pure + filter Hy-Protect
Upravljanje		Napredno (večfunkcijski barvni zaslon)	Napredno (večfunkcijski barvni zaslon)
Posoda za prestrezanje z odtokom		da, v posodi	da, v posodi
Podnožje		ne	ne
Kataloška št.		0.300-187.0	0.300-233.0

* Classic (= z več mehurčki) ** Medium (= blago) Jeklenka s CO₂ ni vključena v obseg dobave.



Bela samostoječa različica WPD 200 Advanced Črna samostoječa različica WPD 200 Advanced

Tehnični podatki			
Vrsta toka	V/Hz	220-240 / 50	220-240 / 50
Odvzem vode, negazirana, neohlajena (okoljska temperatura)	l/h	120	120
Odvzem vode, negazirana, hlajena	l/h	40	40
Odvzem hlajene vode s CO ₂	l/h	40	40
Vsebnost CO ₂ v vodi	g/l	4,5 ** 6,5 *	4,5 ** 6,5 *
Odvzem vode, negazirana, vroča	l/h	10	10
Temperatura vroče vode	°C	80-95	80-95
Teža	kg	35	35
Mere (D × Š × V)	mm	1432 x 365 x 528	1432 x 365 x 528
Višina točenja	mm	300	300
Oprema			
Vrste vode		neohlajena, ohlajena, ohlajena + CO ₂ + vroča	neohlajena, ohlajena, ohlajena + CO ₂ + vroča
Barva		bela	črna
Higienično čiščenje		termično	termično
Filter		Filter Active-Pure + filter Hy-Protect	Filter Active-Pure + filter Hy-Protect
Upravljanje		Napredno (večfunkcijski barvni zaslon)	Napredno (večfunkcijski barvni zaslon)
Posoda za prestrezanje z odtokom		da, v posodi	da, v posodi
Podnožje		Da	Da
Kataloška št.		0.300-173.0	0.300-232.0

* Classic (= z več mehurčki) ** Medium (= blago) Jeklenka s CO₂ ni vključena v obseg dobave.

ZA VELIK UŽITEK OB PITJU VODE: ORIGINALNA DODATNA OPREMA

Kärcherjeva originalna dodatna oprema za avtomate za vodo WPD omogoča užitek ob pitju vode brez primere. Točenje vode v karafe, plastenke za pitje in lončke je tako popolno kot sam okus vode. Da se ta ne spremeni, so Kärcherjeva dezinfekcijska in čistilna sredstva prilagojena zahtevam avtomatov WPD.

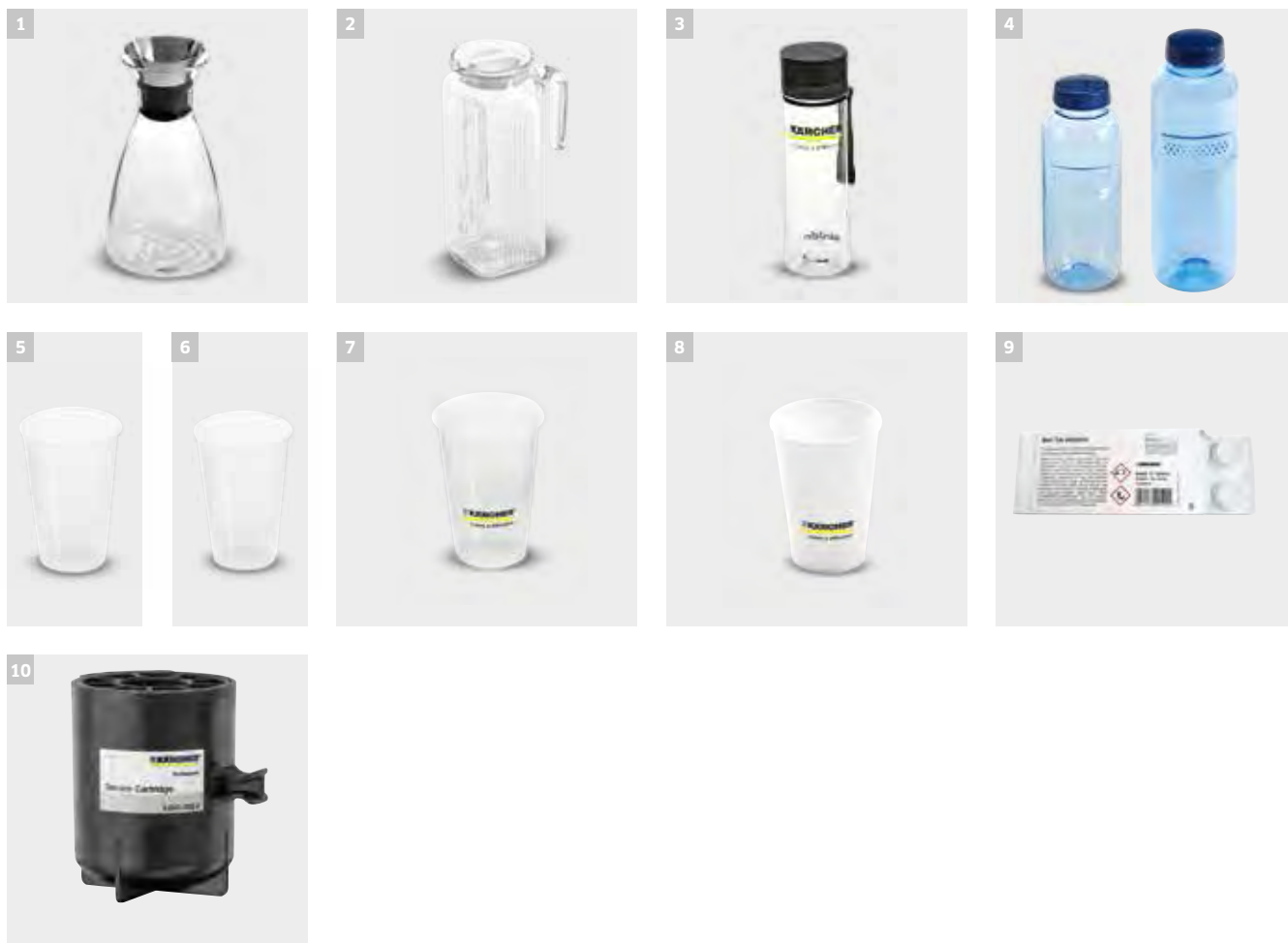

Opis izdelka	Kataloška št.
Karafe/vrči	
1 Dizajnerska steklena karafa Eva Solo, 1 l	0.017-575.0
2 Steklen vrč s pokrovom, 1 l	0.017-574.0
Plastenke za pitje vode	
3 Plastenka za pitje vode iz tritana, primerna za strojno pomivanje, 0,6 l	6.640-469.0
4 Plastenka za pitje vode iz tritana, odporna na strojno pomivanje, 0,5 l	6.640-430.0
4 Plastenka za pitje vode iz tritana, odporna na strojno pomivanje, 0,75 l	6.640-512.0
Lončki	
5 Plastični lončki iz polipropilena (brez vtiska, 200 ml, VPE 3000 kosov)	6.640-454.0
6 Lončki iz trdega papirja (tudi za vroče napitke, brez vtiska, 180 ml, VPE 2500 kosov)	6.640-455.0
7 Plastični lončki iz polipropilena (z vtiskom Kärcher, 200 ml, VPE 3000 kosov)	6.640-453.0
8 Lončki iz trdega papirja (z vtiskom Kärcher, 180 ml, VPE 2500 kosov)	6.640-460.0
Higiena in nega	
9 Kemična čistilna sredstva s higienskim učinkom	6.295-891.0
Jeklenka s CO₂	
10 Filtrirna kartuša za kemično čiščenje	2.643-308.0

Nezavezujoča predlagana prodajna cena brez DDV-ja.



POPOLNA KOMUNALNA TEHNIKA.

Kärcher do potankosti pozna zahteve in potrebe svojih strank. Kot zanesljiv in sposoben partner nudimo ponudnikom javnih storitev na področju zunanega čiščenja in komunalne tehnike rešitve, ki so vsaki stranki pisane na kožo. To vključuje na primer naše zmogljive sesalno-pometalne stroje in nosilce naprav, ki jih je mogoče uporabiti na najrazličnejše načine. Na kratko: prepričljiva tehnika za najboljšo gospodarnost.



Kazalo - sesalno-pometalni stroji in nosilci komunalnih naprav

Sesalno-pometalni stroji	stran	272
Nosilci komunalnih naprav	stran	274
Sesalnik za manjše smeti	stran	279
Primeri uporabe	stran	280
Verižna žaga, puhalnik listja, kosilnice z nitjo	stran	282
Polnilnik, akumulatorska baterija	stran	284

GOSPODARNA UPORABA V VSAKEM LETNEM ČASU

Kärcherjevi komunalni stroji nudijo ob vsakem času in na vsakem mestu nekaj posebnega: na velikih površinah in zahtevnih območjih. Na cestah, poteh, parkiriščih, zelenih površinah in v športnih objektih. Od spomladanskega čiščenja prek poletne nege zelenic in sezone listja do zimske službe. Vsak robusten stroj skupaj z najrazličnejšimi napravami nudi optimalno rešitev glede zmogljivosti, upravljivosti in ekonomičnosti. Nudimo investicijo, ki tekom let ne izgubi svoje vrednosti.

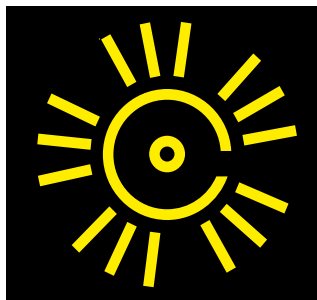

Pometanje

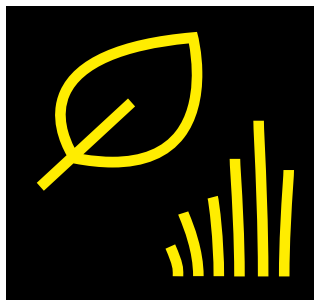

Nega zelenic



Zimska služba

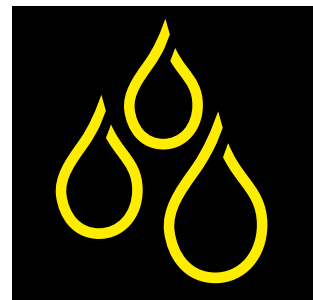

Mokro čiščenje



NOVO! PUHALNIKI LISTJA IN VERIŽNE ŽAGE Z AKUMULATORSKIM POGONOM

Kärcher od zdaj nudi tudi idealne pripomočke za komunalna dela na prostem -zmogljive naprave z akumulatorskim pogonom, kot sta puhalnik listja LB 850 Bp in verižna žaga CS 330 Bp. Vaše prednosti: brez emisij, do 90 % nižji stroški tekom celotne življenjske dobe v primerjavi z običajnimi napravami, do 80 % manj vibracij in do 50 % nižja jakost hrupa v primerjavi z bencinskimi modeli. Seveda so akumulatorske baterije združljive z vsemi napravami te serije.



KONFIGURACIJA STROJA MC 130



MC 130 Adv

MC 130 +

Tehnični podatki		MC 130 Adv	MC 130 +
Motor		4-valjni dizelski motor/Kubota	4-valjni dizelski motor/Kubota
Moč		36,5 kW pri 2700 vrt/min (50 KM)	36,5 kW pri 2700 vrt/min (50 KM)
Vozna hitrost	km/h	40	40
Polmer obračanja (notranji)	m	1,21	1,21
Dimenzije (D × Š × V)	mm	3950 × 1200 × 1990	3950 × 1200 × 1990
Dovoljena skupna teža	kg	3500	3500
Prazna teža	kg	2275	2275
Prostornina posode	l	1000	1000
Posoda za čisto vodo	l	195	195
Delovna širina	mm	1200-2400	1200-2400
Višina praznjenja	mm	1550	1550
Zmogljivost	m ² /h	24.000	24.000
Jakost hrupa v kabini	dB(A)	73	73
Oprema			
Kabina za dve osebi		■	■
Večfunkcijski zaslon		■	■
Klimatska naprava		□	□
Voznikov sedež z zračnim vzmetenjem		□	□
Sistem recikliranja vode		■	■
Visokotlačni čistilniki		□	□
Kataloška št.		1.442-230.2	1.442-230.2

■ Vključeno v obseg dobave. □ Mogoča dodatna oprema.

KONFIGURACIJA STROJA MC 50



MC 50 Adv Comfort

MC 50 Adv

Tehnični podatki		MC 50 Adv Comfort	MC 50 Adv
Pogon/motor		4-taktni dizelski motor/Yanmar	4-taktni dizelski motor/Yanmar
Moč		19,2 kW/26 KM	19,2 kW/26 KM
Vozna hitrost	km/h	20	20
Polmer obračanja (notranji)	m	0,75	0,75
Dimenzije (D × Š × V)	mm	2960 × 1090 × 1970	2960 × 1090 × 1970
Dovoljena skupna teža	kg	1750	1750
Prazna teža	kg	850 (brez pometalnega sistema)	850 (brez pometalnega sistema)
Prostornina posode	l	500	500
Posoda za čisto vodo	l	165	165
Delovna širina	mm	900-1400	900-1400
Delovna širina 3. stranske krtače	mm	2000	2000
Višina praznjenja	mm	1450	1450
Zmogljivost	m ² /h	14.000	14.000

Oprema		MC 50 Adv Comfort	MC 50 Adv
Ogrevanje		■	■
Klimatska naprava		■	-
Voznikov sedež		Blago	Umetno usnje
Zračno vzmeten komfortni sedež		□	□
Radio (vklj. CD, MP3)		□	□
Sistem recikliranja vode		■	■
Kataloška št.		1.442-202.2	1.442-202.2

■ Vključeno v obseg dobave. □ Mogoča dodatna oprema.

KONFIGURACIJA STROJA MIC 84

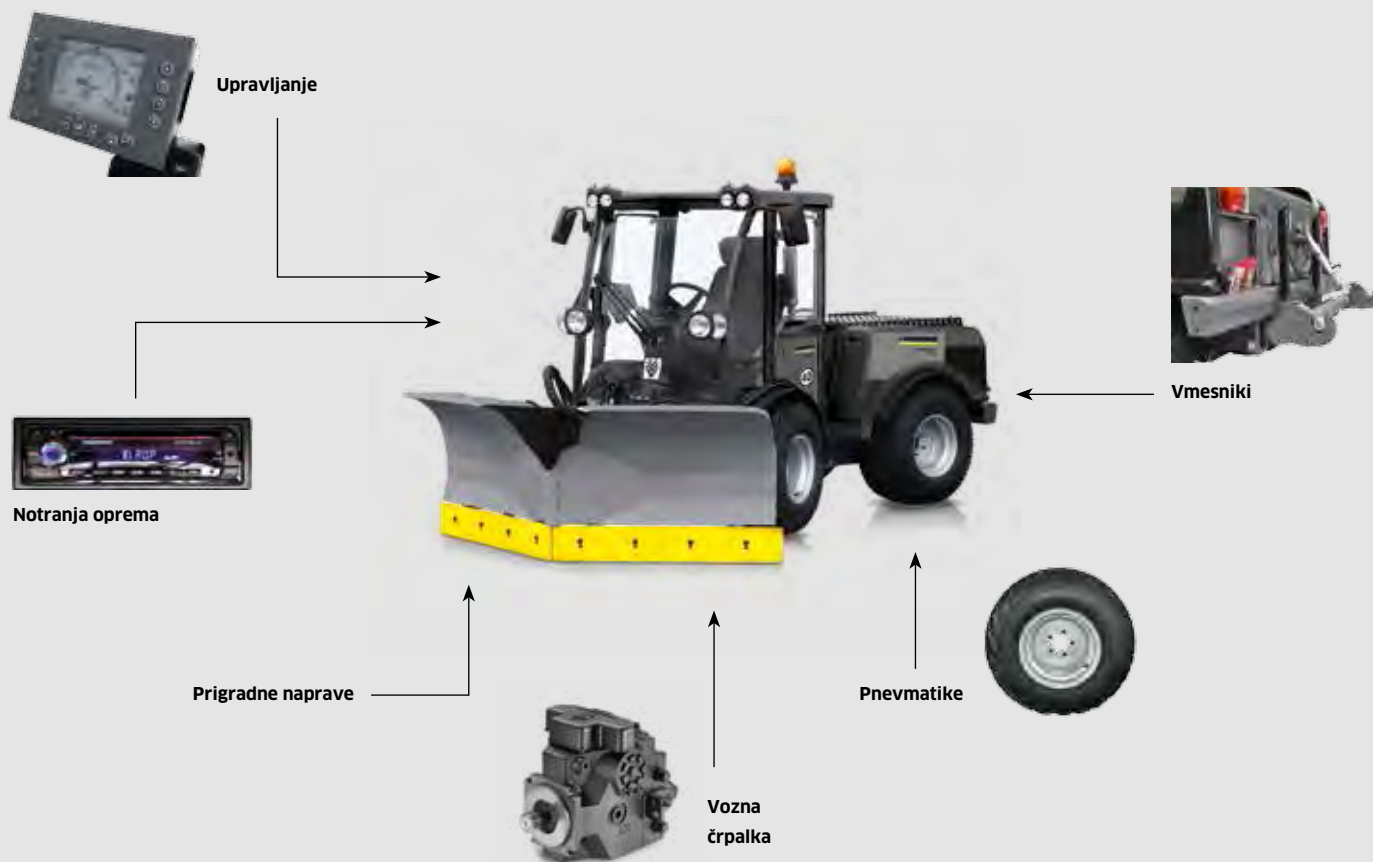

MIC 84

Tehnični podatki		
Pogon/motor		4-taktni dizelski motor turbo/Kubota
Moč		61,7 kW/84 KM
Emisijski standard		Stopnja IIIA
Rezervoar za gorivo	l	78
Vozna hitrost	km/h	40
Delovna hitrost	km/h	20
Vozna zavora		hidrostatična
Dimenzije (D × Š × V)	mm	3215 × 1590 × 2130
Teža	kg	2450
Dovoljena skupna teža	kg	5000
Polmer obračanja (notranji)	m	3,1
Maks. naklon klanca	%	40
Jakost hrupa (v kabini)	dB(A)	74

Oprema

Zasilni sedež za sovoznika	<input type="checkbox"/>
Klimatska naprava	<input type="checkbox"/>
Voznikov sedež z zračnim vzmetenjem	<input type="checkbox"/>
Ogrevanje sedeža	<input type="checkbox"/>
Blaženje bremena	<input type="checkbox"/>
Kataloška št.	1.442-012.2

Mogoča dodatna oprema.

KONFIGURACIJA STROJA MIC 70



MIC 70

Tehnični podatki		
Motor		4-valjni dizelski motor z DPF/Kubota
Moč	kW/KM	48,6 / 66
Emisijski standard		Stopnja IIIB/Tier 4 končno
Rezervoar za gorivo	Liter	50
Vozna hitrost	km/h	40
Dimenzije	mm	2745 × 1200 × 2000
Dovoljena skupna teža	kg	3500
Teža	kg	1700
Polmer obračanja (notranji)	m	1,17

Oprema

Ogrevano vetrobransko steklo	<input type="checkbox"/>
Klimatska naprava	<input type="checkbox"/>
Voznikov sedež z zračnim vzmetenjem	<input type="checkbox"/>
Blaženje bremena	<input type="checkbox"/>
Blaženje vibracij	<input type="checkbox"/>
Kärcherjev sprednji nakladalnik	<input type="checkbox"/>
Kataloška št.	1.442-240.2

Mogoča dodatna oprema.

KONFIGURACIJA STROJA MIC 50



MIC 50 Adv Comfort

MIC 50

Tehnični podatki		MIC 50 Adv Comfort	MIC 50
Pogon/motor		4-valjni dizelski motor/Kubota	4-valjni dizelski motor/Kubota
Moč	KM	50	50
Emisijski standard		Stopnja IIIA	Stopnja IIIA
Rezervoar za gorivo	l	50	50
Vozna hitrost	km/h	40	30
Dimenzije (D × Š × V)	mm	2745 × 1200 × 2000	2745 × 1200 × 2000
Teža	kg	1660	1650
Dovoljena skupna teža	kg	2800 / 3200	2800 / 3200
Polmer obračanja (notranji)	m	1,17	1,17
Oprema			
Ogrevano vetrobransko steklo		<input type="checkbox"/>	<input type="checkbox"/>
Klimatska naprava		<input type="checkbox"/>	<input type="checkbox"/>
Voznikov sedež z zračnim vzmetenjem		<input type="checkbox"/>	<input type="checkbox"/>
Blaženje bremena		<input type="checkbox"/>	<input type="checkbox"/>
Blaženje vibracij		<input type="checkbox"/>	<input type="checkbox"/>
Kärcherjev sprednji nakladalnik		<input type="checkbox"/>	<input type="checkbox"/>
Kataloška št.		1.442-220.2	1.442-220.2

Mogoča dodatna oprema.

KONFIGURACIJA STROJA MIC 34



MIC 34 C

Tehnični podatki

Pogon/motor		4-taktni dizelski motor turbo/Kubota
Moč		24 kW / 34 KM
Vozna hitrost	km/h	20
Polmer obračanja (notranji)	m	0,75
Dimenzije (D × Š × V)	mm	2410 × 1080 × 1969
Dovoljena skupna teža	kg	1750
Prazna teža	kg	850

Oprema

Kabina	■
Radio (vklj. CD, MP3)	□
Ogrevanje	■
Klimatska naprava	■
Voznikov sedež	Blago
Zračno vzmeten komfortni sedež	□
Kataloška št.	1.442-210.2

■ Vključeno v obseg dobave. □ Mogoča dodatna oprema.

KONFIGURACIJA STROJA MIC 26 C



MIC 26 C Adv

MIC 26 C

Tehnični podatki

Pogon/motor		4-taktni dizelski motor/Yanmar	4-taktni dizelski motor/Yanmar
Moč		19,2 kW / 26 KM	19,2 kW / 26 KM
Vozna hitrost	km/h	20	20
Polmer obračanja (notranji)	m	0,75	0,75
Dimenzije (D × Š × V)	mm	2410 × 1090 × 1970	2281 × 1069 × 1984
Dovoljena skupna teža	kg	1750	1750
Prazna teža	kg	850 (brez pometalnega sistema)	750

Oprema

Kabina	■	-
Zaščita pred prevračanjem	-	■
Ogrevanje	■	-
Klimatska naprava	□	-
Voznikov sedež		Umetno usnje
Zračno vzmeten komfortni sedež	□	-
Kataloška št.	1.442-212.2	1.442-212.2

■ Vključeno v obseg dobave. □ Mogoča dodatna oprema.

SESALNIKA ZA MANJŠE SMETI



IC 15/240 W Municipal



IC 15/240 W

Tehnični podatki

Moč	kW	4	4
Delovna hitrost	km/h	6	6
Čas uporabe na polnjenje rezervoarja	h	2,5	2,5
Prostornina posode	l	240	240
Teža polnjenja	kg	70	70
Delovna širina	mm	100	100
Maks. naklon klanca	%	15	15

Oprema

Sesalna gibka cev s sesalno cevjo	■	■
Števec obratovalnih ur	■	■
240-litrska posoda za smeti	■	■
Prostor za odlaganje s pokrovom	■	■
Elektronski zagon	-	-
Loputa za smeti	■	■
Rotacijska opozorilna luč	■	-
Sistem pomoči za vožnjo čez robnike	■	-
Ploščat naguban filter iz poliestra	■	-
Kataloška št.	1.183-904.0	1.183-903.0

■ Vključeno v obseg dobave.

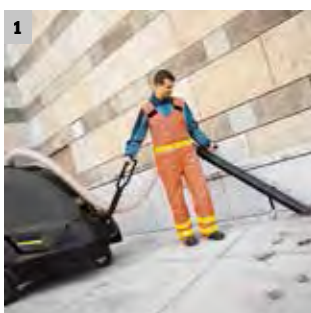

1 Enoročno upravljanje prek ožemalnika

- Preprosto rokovanje in krmiljenje z napravo – ena roka je vedno prosta za delo.

2 Hidrostatski vojni pogon (naprej/nazaj), ki ne potrebuje vzdrževanja

- Udobno delo tudi na klančinah; poenostavitev načina transporta.

3 Primerno za standarden koš za smeti (240 l), na voljo po vsem svetu

- Prilagodljiv sistem odstranjevanja s preprosto menjavo košev za smeti.

PRIMERI UPORABE



MIC 34 C, pometanje



MIC 34 C, zimska služba



MIC 50, drobilni stroj



MIC 34 C, metla za plevel



MIC 50, sistem za namakanje



MIC 50, stroj s sprednjim pometanjem



MIC 26 C, kosilnik



MIC 50, odstranjevanje plevela



MIC 50, plug v obliki V



MIC 26 C, zalivalni sistem



MIC 50, kosilnik



MIC 50, priključni trosilnik



MC 130, pometanje



MIC 84, kombinacija košnje in sesanja



MIC 84, posipalnik



MC 130, plug v obliki V



MIC 84, kosilnik z iztegljivim kosilnim nastavkom



MIC 84, enodelni snežni plug



MC 130, posipalnik vlažne soli



MIC 84, metla za plevel



MIC 84, snežna freza



MIC 84, kosilnik



MIC 84, freza za asfalt



MIC 84, sprednji nakladalnik

VERIŽNA ŽAGA



Kärcherjeva verižna žaga CS 330

Tehnični podatki		
Število rezov z BP 200/400/800 Adv		108 / 216 / 405
Vodilo	mm	350
Razmak med zobmi	mm	9,5
Debelina verige	mm	1,1
Moč zvoka LpA/LwA/vibracijske vrednosti		85 db/97 db/4,1 m/s ²
Teža	kg	3,76
Kataloška št.		1.442-111.0

PUHALNIK LISTJA



Kärcherjev puhalnik listja LB 850 Bp

Tehnični podatki		
Čas delovanja pri puhanju (z Bp 200/400/800)	min	10/20/37,5
Čas delovanja pri veliki hitrosti (z Bp 200/400/800)	min	18/36,67,5
Čas delovanja pri majhni hitrosti (z Bp 200/400/800)	min	60/120/225
Hitrost zraka pri puhanju (z Bp 200)	km/h	148
Hitrost zraka pri visoki hitrosti (z Bp 200)	km/h	115
Hitrost zraka pri majhni hitrosti (z Bp 200)	km/h	75
Moč zvoka LpA	db	80
Moč zvoka LwA	db	99
Vibracijske vrednosti	m/s ²	1,1
Teža	kg	2,34
Kataloška št.		1.442-110.0

KOSILNICE Z NITJO

NOVO



ST 400 Bp

Tehnični podatki		
Napetost	V	50
Dimenzije (D × Š × V)	mm	1807 × 621 × 562
Teža	g	3,4
Rezalno orodje		Glava niti
Premer niti	mm	2,4
Premer rezalnega kroga	mm	380
Skupna dolžina brez rezalnega orodja		-
Čas delovanja z Bp 200 Adv (maks.)	min	25
Čas delovanja z Bp 400 Adv (maks.)	min	50
Čas delovanja z Bp 800 Adv (maks.)	min	90
Čas delovanja z Bp 2400 Adv (maks.)		-
Kataloška št.		1.442-112.0



AKUMULATORSKE NAPRAVE S 50-VOLTNO TEHNOLOGIJO



En baterijski sistem, tisoč možnosti

Akumulatorski puhalnik listja, kosilnica z nitjo in verižna žaga iz Kärcherja prepričajo s svojo zmogljivostjo in lahkotnostjo. Zahvaljujoč svojim litij-ionskim akumulatorskim baterijam in 50-voltno tehnologijo nudijo številne prednosti v primerjavi z bencinskimi napravami. Z njimi bo delo lažje, okolje čistejše, uporabnik pa zadovoljnejši. Park & City Solutions iz Kärcherja – vzdržljivost in zmogljivost, ki navdušita.



POLNILNIK



Polnilnik BV Adv

Tehnični podatki	
Vhodna napetost akumulatorske baterije	220-240 V / ~50 Hz / 550 W
Izhodna moč akumulatorske baterije	56 V / maks. 4200 mAh
Čas polnjenja za Bp 200/400/800 Adv	min 25 / 30 / 60
Teža	kg 1,91
Kataloška št.	2.852-182.0

AKUMULATOR



Bp 2400 Adv



Akumulatorska baterija Bp 800 Adv



Akumulatorska baterija Bp 400 Adv



Akumulatorska baterija Bp 200 Adv

■ Združljive z vsemi napravami Kärcher Park & City Solutions

Tehnični podatki					
Vrsta akumulatorja		-	50 V, litij-ionski	50 V, litij-ionski	50 V, litij-ionski
Napetost	V	50	-	-	-
Električno polnjenje	Ah	24	7,5	2	2
Moč	Wh	1169	375	100	100
Polnjenja		-	800 - 1200	800 - 1200	800 - 1200
Teža	kg	7,6	2,9	1,3	1,3
Kataloška št.		2.852-204.0	2.852-189.0	2.852-184.0	2.852-183.0



Z LEDENIM MRAZOM NAD UMAZANIJO - NEŽNO DO POVRŠIN.

Veliko komponent in strojev je za čiščenje zelo zahtevnih. Livarski modeli, iztiskalniki, obdelovalni stroji v živilski in plastični industriji. Kadar voda in para ne moreta biti uporabljena kot čistilni sredstvi, ker zaradi njiju obstaja nevarnost nastanka korozije. Kadar je treba preprečiti nastajanje ostankov materiala, kot sta pesek in steklo. Iz higienskih razlogov ali zaradi občutljivih površin. Za preprečevanje zamudnega pospravljanja po zaključenem čiščenju. Z zmogljivimi stroji Ice Blaster Kärcher nudi odgovor za navedene situacije.



Kazalo - čiščenje s suhim ledom

Čistilniki s suhim ledom

stran 288

Naprava za proizvodnjo zrn

stran 290

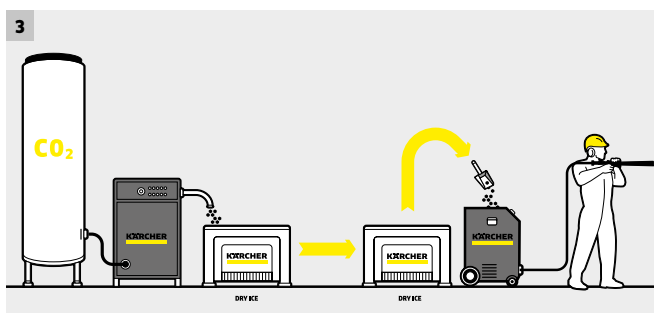
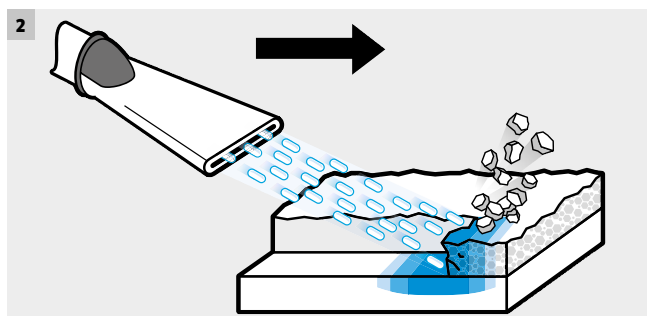

1 Prednosti peskanja s suhim ledom

■ Čiščenje brez demontaže

Stroj za čiščenje ni treba razstaviti. Zrna se brez težav prebijajo do najmanjših kotov.

■ Kratko obdobje mirovanja stroja

zahvaljujoč hitremu in učinkovitemu čiščenju.

■ Okolju prijazno čiščenje

brez dodatnih kemikalij in sredstev za peskanje.

■ Površine ostanejo nepoškodovane

■ Brez ostankov

Suhi led se razgradi v CO₂, pri čemer ostanki, kot sta sredstvo za peskanje ali odpadna voda, ne nastanejo.

2 Čistoča = mraz x pospešek

Naprava za čiščenje s suhim ledom Ice Blaster do 3 milimetre velika zrna suhega ledu s pomočjo stisnjenega zraka pospeši do hitrosti, ki presega 150 m/s. Nizke temperature do -79 °C zamrznejo nečistoče, ki posledično razpokajo. Zrna suhega ledu lahko zaradi svoje visoke hitrosti nato preprosto odluščijo nečistoče. To je zelo učinkovita metoda za odstranjevanje skoraj vseh vrst nečistoč, ki je hkrati prijazna do materialov.

3 Od ogljikovega dioksida do ledu

V proizvodnem procesu tekoči ogljikov dioksid steče v stiskalni valj v napravi za proizvodnjo zrn, kjer se zaradi padca tlaka pretvori v suhi sneg. Hidravlični valj ta suhi sneg stiska skozi ploščo ekstrudorja. Tako nastajajo paličice suhega ledu, ki se razlomijo v zrna.

4 Kärcherjeve naprave Ice Blaster nudijo za vsak način uporabe pravo rešitev. Prav tako vas bodo prepričale s svojo robustno sestavo in zanesljivo tehniko. Številne podrobnosti, kot so praznjenje preostalega ledu, premišljene zaščitne ročice in držala, parametri peskanja z možnostjo blokade, integriran izločevalnik vode in druge funkcije, znatno olajšajo vsakodnevno delo.

RAZRED SUPER



IB 15/120

Tehnični podatki

Napetost	V	220-240
Frekvenca	Hz	50-60
Priključna moč	kW	0,6
Priključek za stisnjen zrak		Parkljasta sklopka (DIN 3238)
Ohišje/ogrodje		Nerjavno jeklo (1.4301)
Dolžina kabla	m	7
Zračni tlak	bar / MPa	2-16 / 0,2-1,6
Volumski pretok zraka	m ³ /min	2-12
Raven zvočnega tlaka	dB(A)	125
Količina suhega ledu	kg	40
Zrna suhega ledu (premer)	mm	3
Poraba suhega ledu	kg/h	30-120
Teža brez pribora	kg	91,5
Mere (D x Š x V)	mm	720 x 850 x 1100

Oprema

Šoba s ploščatim curkom	■
Šoba z okroglim curkom, XL, dolga	■
Cev za čiščenje z električno krmilno cevjo in hitro spojko	■
Stikalo „samo zrak“ ali „led in zrak“ na pištoli	■
Vklj. z navijalnikom ozemljitvenega kabla	■
Vgrajen izločevalnik olja in vode	■
Kataloška št.	1.574-104.0

■ Vključeno v obseg dobave.

KOMPAKTNI RAZRED



IB 7/40 Adv

IB 7/40 Classic

Tehnični podatki		IB 7/40 Adv	IB 7/40 Classic
Napetost	V	220-240	220-240
Frekvenca	Hz	50-60	50-60
Priključna moč	kW	0,6	0,6
Priključek za stisnjen zrak		Parkljasta sklopka (DIN 3238)	Parkljasta sklopka (DIN 3238)
Ohišje/ogrodje		Nerjavno jeklo (1.4301)	Nerjavno jeklo (1.4301)
Dolžina kabla	m	7	7
Zračni tlak	bar / MPa	2-10 / 0,2-1	2-10 / 0,2-1
Volumski pretok zraka	m ³ /min	0,5-3,5	0,5-3,5
Raven zvočnega tlaka	dB(A)	99	99
Količina suhega ledu	kg	15	15
Zrna suhega ledu (premer)	mm	3	3
Poraba suhega ledu	kg/h	15-50	15-50
Teža brez dodatne opreme	kg	70	69
Mere (D × Š × V)	mm	768 × 510 × 1100	768 × 510 × 1100
Oprema			
Šoba s ploščatim curkom		■	■
Šoba z okroglim curkom, XL, dolga		-	-
Cev za čiščenje z električno krmilno cevjo in hitro spojko		■	■
Stikalo „samo zrak“ ali „led in zrak“ na pištoli		■	-
Vklj. z navijalnikom ozemljitvenega kabla		■	-
Vgrajen izločevalnik olja in vode		■	■
Kataloška št.		1.574-002.0	1.574-001.0

■ Vključeno v obseg dobave.

NAPRAVA ZA PROIZVAJANJE ZRN



IP 220

Tehnični podatki

Količina proizvedenih zrn	kg/h	220
Vrsta toka	Ph / V / Hz	3 / 400 / 50
Priključna moč	kW	5,6
Rezervoar za CO ₂ (tekoča stopnja)		Rezervoar za CO ₂ ; tekoča stopnja 13-21 bar
Priključek za CO ₂		Šoba 1/2"-BSP
Teža brez dodatne opreme	kg	540
Mere (D × Š × V)	mm	1560 × 800 × 1450
Kataloška št.		1.574-112.0



IP 120

Tehnični podatki

Količina proizvedenih zrn	kg/h	120
Vrsta toka	Ph / V / Hz	3 / 400 / 50
Priključna moč	kW	4
Rezervoar za CO ₂ (tekoča stopnja)		Rezervoar za CO ₂ ; tekoča stopnja 13-21 bar
Priključek za CO ₂		Šoba 1/2"-BSP
Teža brez dodatne opreme	kg	360
Mere (D × Š × V)	mm	1320 × 700 × 1430
Kataloška št.		1.574-111.0



IP 55

Količina proizvedenih zrn	kg/h	55
Vrsta toka	Ph / V / Hz	3 / 400 / 50
Priključna moč	kW	1,6
Rezervoar za CO ₂ (tekoča stopnja)		Rezervoar za CO ₂ ; tekoča stopnja 13-21 bar
Priključek za CO ₂		Šoba 1/2"-BSP
Teža brez dodatne opreme	kg	147
Mere (D × Š × V)	mm	1150 × 600 × 1300
Kataloška št.		1.574-110.0



POPOLNO ČIŠČENJE KOSA ZA KOSOM – S KÄRCHERJEVIMI ČISTILNIKI DELOV.

Danes pri čiščenju delov ni več prostora za kompromise. Kärcherjevi čistilniki delov so izdelane zgolj iz visokokakovostnih materialov. Intenzivno čiščenje poteka samo s čistilnimi sredstvi na vodni osnovi brez topil. Maščobe, olja in druga umazanija izginejo brez napora. Z uporabo ustreznih čistilnih sredstev je mogoče komponente za nekaj časa konzervirati.



Kazalo - čiščenje delov

Čiščenje delov

stran 294



1 Čistilnik delov – nepogrešljiv pripomoček v industriji in obrti

Brez Kärcherjevih čistilnikov delov si industrijske proizvodnje in vzdrževanja ni več mogoče zamisliti. Omogočajo temeljito in nežno čiščenje umazanih komponent, sestavnih delov in orodij pred in po obdelavi, kot so varjenje, vmesna in končna montaža. Uporabiti jih je mogoče tudi v avtomobilskih delavnicah in v servisnih ter vzdrževalnih delavnicah: optimalna rešitev za čiščenje motorjev, ohišij gonil in sestavnih delov strojev. Poleg samodejnih čistilnikov delov nudi Kärcher tudi ročne in biološke čistilnike delov, ki zagotavljajo še boljše rezultate: posebni mikrobi biološko razgradijo umazanijo.



2 Biološko čiščenje delov – na vodni osnovi

Uporabljen čistilni sredstvo je pH nevtravno in dermatološko testirano. Čistilno sredstvo deluje brez topil in je zato še posebej prijazno do okolja. V kombinaciji z mikrobi omogoča nespremenjeno visoko učinkovitost čiščenja. Popolna menjava čistilne tekočine in njeno odstranjevanje nista več potrebna. Z biološkim razgrajevanjem umazanije je teoretično mogoč neomejen rok uporabe čistilnega sredstva. Izparele tekočine ali tekočine, ki nastajajo pri delu, je mogoče dotočiti v rednih intervalih.

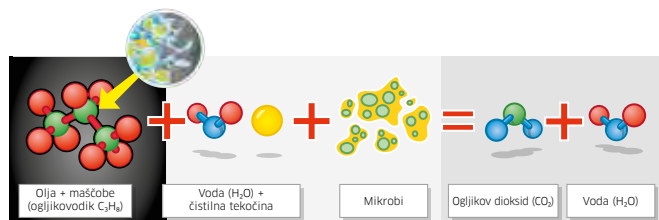

Biolški čistilni postopek pod lupo:

organske substance se ob uporabi čistilnih sredstev na vodni osnovi in mikrobov biološko razgradijo v ogljikov dioksid in vodo.

BIOLOŠKO ČIŠČENJE DELOV



PC 100 M2 Bio

Tehnični podatki

Tlak	bar / MPa	0,3 / 0,03
Zmogljivost črpanja	l/h	900
Priključna moč	kW	1
Delovna površina	mm	1041 × 660
Ohišje/ogrodje		HDPE - plastika
Maks. temperatura	°C	40
Nosilnost	kg	100
Prostornina rezervoarja	l	80
Teža	kg	44
Dimenzije (G × Š × V)	mm	952 × 1181 × 1067
Napetost	V	220-240

Oprema

Čopič (prepojen s čistilnim sredstvom)	■
Pipa za čiščenje	■
Nadzor nivoja vode	■
Kataloška št.	1.626-722.0

■ Vključeno v obseg dobave.

SAMODEJNO ČIŠČENJE DELOV



PC 60/130 T

Tehnični podatki

Tlak	bar / MPa	1,5 / 0,15
Zmogljivost črpanja	l/h	4500
Priključna moč	kW	5,5
Delovni premer	mm	600
Uporabna višina	mm	310
Ohišje/ogrodje		Nerjavno jeklo (1.4301)
Maks. temperatura	°C	80
Nastavljiv čas čiščenja	min	1-30
Nosilnost	kg	130
Prostornina rezervoarja	l	100
Teža	kg	165
Dimenzije (G × Š × V)	mm	1080 × 1000 × 1250

Oprema

Števec obratovalnih ur	■
Nerjavna, rotirajoča plošča	■
Koš za majhne dele s pokrovom (nerjavno jeklo)	-
Izločevalnik olja	-
Časovnik za čistilne cikle	■
Nadzor nivoja vode	■
Kataloška št.	1.626-704.0

■ Vključeno v obseg dobave.

VSE ZA ČISTO VOZILO.

Veste, kaj hočete. Vaš idealni sistem za notranje in zunanje čiščenje osebnih in tovornih vozil vas mora prepričati z gospodarnostjo, dolgo življenjsko dobo in popolnimi rezultati čiščenja. Pri tem pa boste vačrevali pri porabi vode in varovali okolje. Izvolite: naši portalne in samopostrežne pralnice. Kot narejene za vas.



Kazalo - avtopralnice

Portalne avtopralnice	stran 298
Avtopralnice za gospodarska vozila	stran 302
Samopostrežne naprave za predpranje	stran 305
Kovinsko ogrodje za samopostrežne avtopralnice	stran 311
Zunanje naprave	stran 312
Samopostrežni sesalniki	stran 313



1 Portalne avtopralnice

Do podrobnosti preiščljena zasnova, najvišja mera zanesljivosti in minimalna potreba po vzdrževanju z optimalno dostopnostjo in povsem preprosto uporabo. Upoštevati je mogoče lastnosti mesta postavitve in želje stranke.

2 Avtopralnice za gospodarska vozila

Obratovanje avtopralnic za gospodarska vozila ne dopušča kompromisov. Kärcher z uporabo ognjeno pocinkanih jeklenih konstrukcij, jermenskih in neposrednih pogonov ter inteligentnega upravljanja prek Can-vodil zagotavlja največjo razpoložljivost in gospodarnost ter najdaljšo življenjsko dobo sistemov. S prilagodljivo opremo in prilagodljivim delovanjem sistema lahko izpolnimo vsako željo strank.

3 Samopostrežne avtopralnice

Kärcher, pionir na področju visokotlačnega pranja, ponuja celovit program. Od samopostrežnih avtopralnic za več vozil do samopostrežnih avtopralnic za eno vozilo, zunanjih naprav in samopostrežnih sesalnikov.

PORTAL S 5 KRTAČAMI



Kärcherjeve naprave CB 5: Izjemna zmogljivost na majhnem prostoru

Alternativa za lokacije z več kot 1200 pranj na mesec. Upravitelj bo všeč predvsem hitri način pranja s samo 2 prehodoma in povečano frekvenco vozil, stranke pa bodo vesele krajših čakalnih časov.



1 Hitro pranje

Hitro pranje je idealno sredstvo pri rahlo umazanih vozilih. Avtomobil je opran v samo 2 prehodih, strankam skorajda ni treba čakati, obenem pa se poveča dobiček.



2 Kompaktno in primerno

Napravo CB 5 boste hitro spravili v standardno pralno halo (dolžina hale 10 m) – popolnoma brez dodatnih stroškov za montažo in namestitvev. Gre za popolno alternativo kratki pralni postaji.

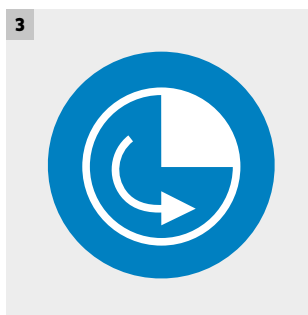

3 Visoka frekvenca vozil

Že tako primerljivo nizki stroški investicije se amortizirajo hitro z visoko frekvenco vozil. Kar preostane, so dobički in zadovoljne stranke.



4 Tehnika z malo vzdrževanja

Tečaji in vodila, stranski krtačni modul pri neposrednih pogonih in ploščati jermeni za premike ne potrebujejo veliko vzdrževanja in tako ne ustvarijo skoraj nobenih dodatnih stroškov.

DODATNA OPREMA IN TEHNIČNI PODATKI

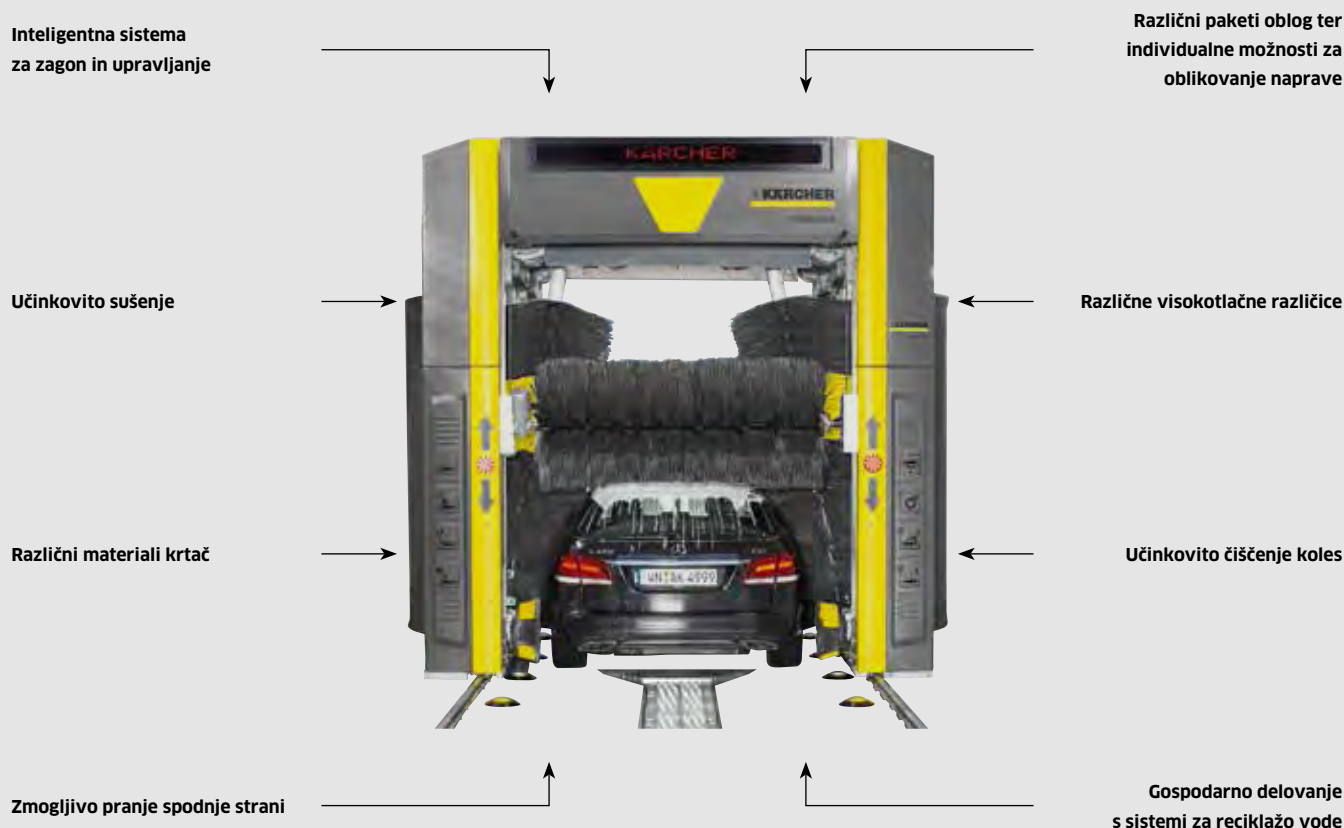

CB 5

Tehnični podatki

Višine pranja	mm	2800 / 2500 / 2300
Višina naprave	mm	3715 / 3415 / 3215
Priključek za svežo vodo	l/min, bar	100, 4-6
Nazivna moč	kW	22
Električni priključek	Ph / V / Hz	3 / 400 / 50



Bleščeča platišča

Trdovratno umazanijo in zavorni prah boste s peno za platišča VehiclePro RM 802 odstranili preprosto in nežno do površine. S tem bo prispevala do večjega zadovoljstva strank in vam pomagala izboljšati privlačnost lokacije.



Nežno krtačenje

Umazanija, ki ostane po predpranju na vozilu, bodo temeljito in nežno do laka odstranile krtače in primeren detergent za uporabo s krtačami VehiclePro RM 811.



Končno poliranje

S polirno peno VehiclePro RM 837 bo program za končno poliranje poskrbel za sijajen rezultat: vidna dolgoročna zaščita, ki zdrži do 10 dodatnih pranj.



Popolno sušenje

Rezultat, ki ne pušča sledi, se zagotovi s kombinacijo izpiranja s sredstvom za boljše sušenje VehiclePro RM 829 in našimi zmogljivimi sušilniki.

PORTAL S 3 KRTAČAMI



Kärcherjeve naprave CB 3: prilagodljive, hitre in gospodarne

Hitrost je lahko izjemno prilagodljiva. Varčnost je lahko izjemno hitra. Prilagodljivost pa je lahko hitro tudi varčna. Pri napravah CB 3 se te 3 lastnosti združijo v portalno pralnico, ki ne pušča odprtih nobenih želja. Naprava CB 3 je na voljo tudi kot taktna naprava (naknadni portali v vrsti za sočasno pranje in sušenje 2 vozil).

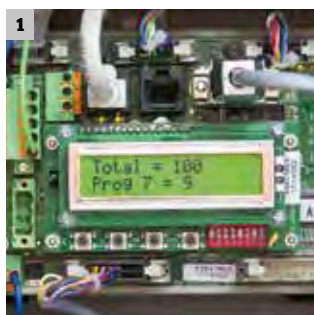

1 Krmiljenje, ki je združljivo s sistemom Kärcher Fleet

Inteligentno krmiljenje omogoča priklop naprave CB 3 na Kärcher Fleet, naš sistem za upravljanje s podatki v oblaku, ki vam v realnem času prikazuje vse relevantne podatke sistema.

2 Funkcija varčevanja z vodo

Poraba sveže vode na pranje je manjša za približno 60 odstotkov. Prispevek k zaščiti naravnih virov in zniževanju stroškov za upravitelja.

3 Visokotlačna črpalka na krovu

Zmogljiv visokotlačni agregat (1300 l/h, 70 bar) je montiran na sistem. S tem ne potrebujete dodatnega prostora za tehniko.

4 Tehnika z malo vzdrževanja

Tehnika, ki zahteva malo vzdrževanja, na primer pri tečajih in vodilih, pri stranskem krtačnem modulu pri neposrednih pogonih in pri ploščatih jermenih za premike, bo občutno znižala stroške servisiranja.

DODATNA OPREMA IN TEHNIČNI PODATKI

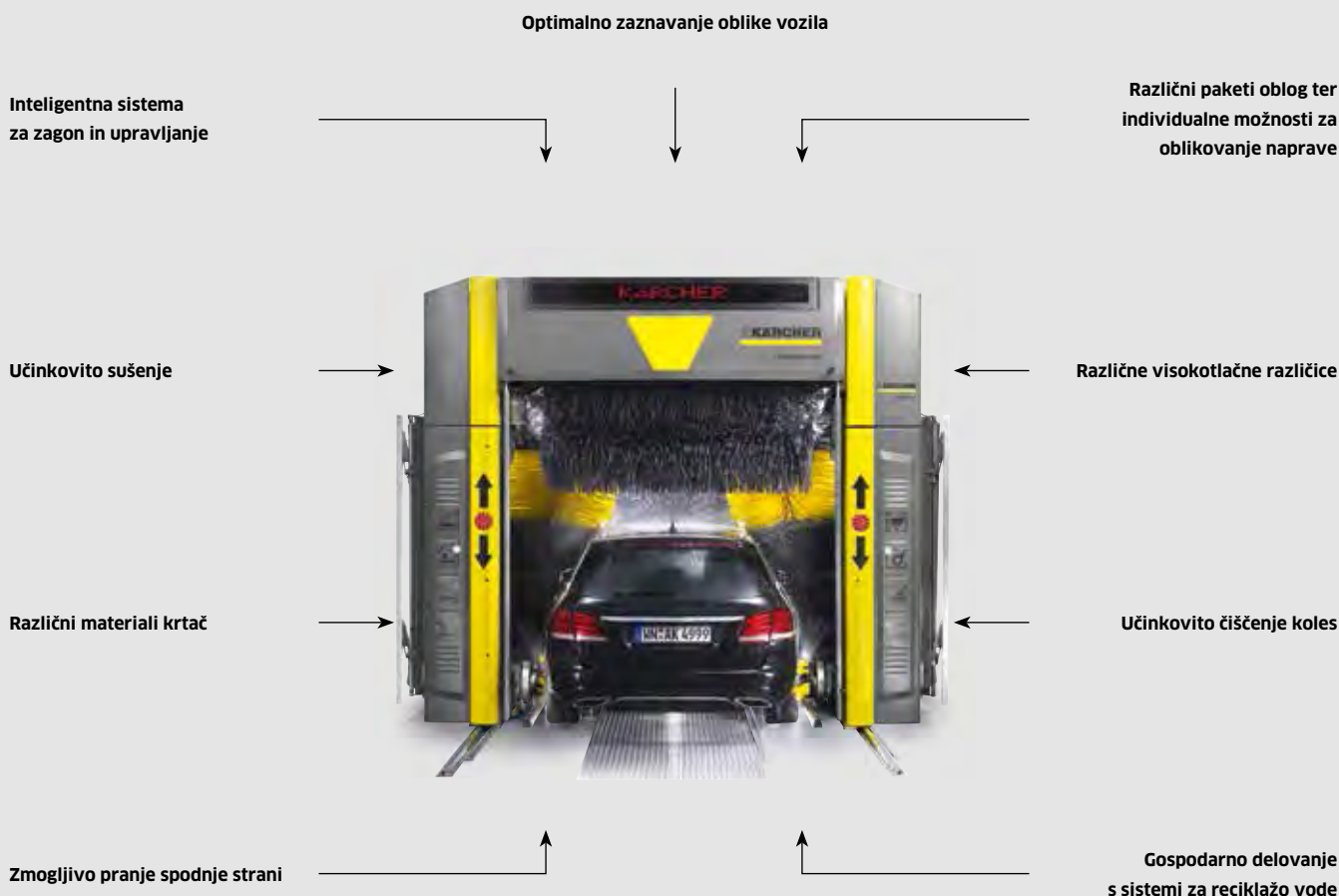

CB 3

Tehnični podatki

Višine pranja	mm	2800 / 2500 / 2300
Višina naprave*	mm	3715 / 3415 / 3215
Priključek za svežo vodo	l/min, bar	najmanj 50, 4-6
Nazivna moč**	kW	8 / 16
Električni priključek	Ph / V / Hz	3 / 400 / 50

* Pri napravah s paketom oblog „Basic“ brez sprednje obloge se višina naprave zmanjša za 65 mm. ** S stranskim ventilatorjem oz. brez njega. Tehnični podatki se nanašajo na CB 3, podatki za CB 3 kot taktno napravo se lahko ustrezno razlikujejo od drugih.



Bleščeča platišča

S peno za platišča VehiclePro RM 802 boste trdovratno umazanijo in zavorni prah odstranili preprosto in nežno do površine. S svetlečimi platišči bodo stranke zadovoljnejše, frekvenca vozil pa večja.



Nežno krtačenje

Naše učinkovite krtače in detergent za uporabo s krtačami VehiclePro RM 811 zagotavljajo nežno in učinkovito odstranjevanje ostankov umazanije po predpranju.



Končno poliranje

V kombinaciji s polirno peno VehiclePro RM 837 bo program za končno poliranje poskrbel za viden rezultat in dolgo zaščito laka vozila.



Popolno sušenje

Izpiranje s sredstvom za boljše sušenje VehiclePro RM 829 in na koncu še sušenje z našimi zmogljivimi sušilniki bo poskrbelo za optimalen končni rezultat.

PORTAL S 3 KRTAČAMI



Naprave Kärcher TB: gospodarne in zanesljive

Hitro, temeljito in učinkovito, prijazno do uporabnika, z malo vzdrževanja in zanesljivo – inovativna in zmogljiva pralnica za tovorna vozila poskrbi za nego različnih vozil pri špedicijah, profesionalnih obratih, avtohišah in mestnih službah.



1 Z malo vzdrževanja

Zaradi preizkušenih jermenskih in neposrednih pogonov postane mazanje sistema stvar preteklosti.

2 Izjemna prilagodljivost

Višina in širina osnovne različice sistema sta prilagodljivi. Tako lahko višino do 300 milimetrov (v korakih po 100 mm) in širino na vsaki strani znižate za do 100 milimetrov. Višina in širina pranja se ustrezno prilagodita.

3 Nemoten potek pranja

Premišljene rešitve zagotavljajo nemoten potek pranja. Patentirane stransko uležajene krtače omogočajo izjemno neomejeno svobodo gibanja v vse smeri, s čemer se prepreči upogibanje gredi. Pritisna moč stranskih krtač se prilagodi individualno na posamezno vozilo, tako da se zagotovi skupaj z natančnim prepoznavanjem oblike optimalen rezultat pranja.

4 Maksimalna prilagodljivost

Inovativno in univerzalno krmiljenje z vodikom Can zagotavlja posebej preprosto in hitro namestitev ter prilagodljivo oblikovanje programov pranja.

DODATNA OPREMA IN TEHNIČNI PODATKI

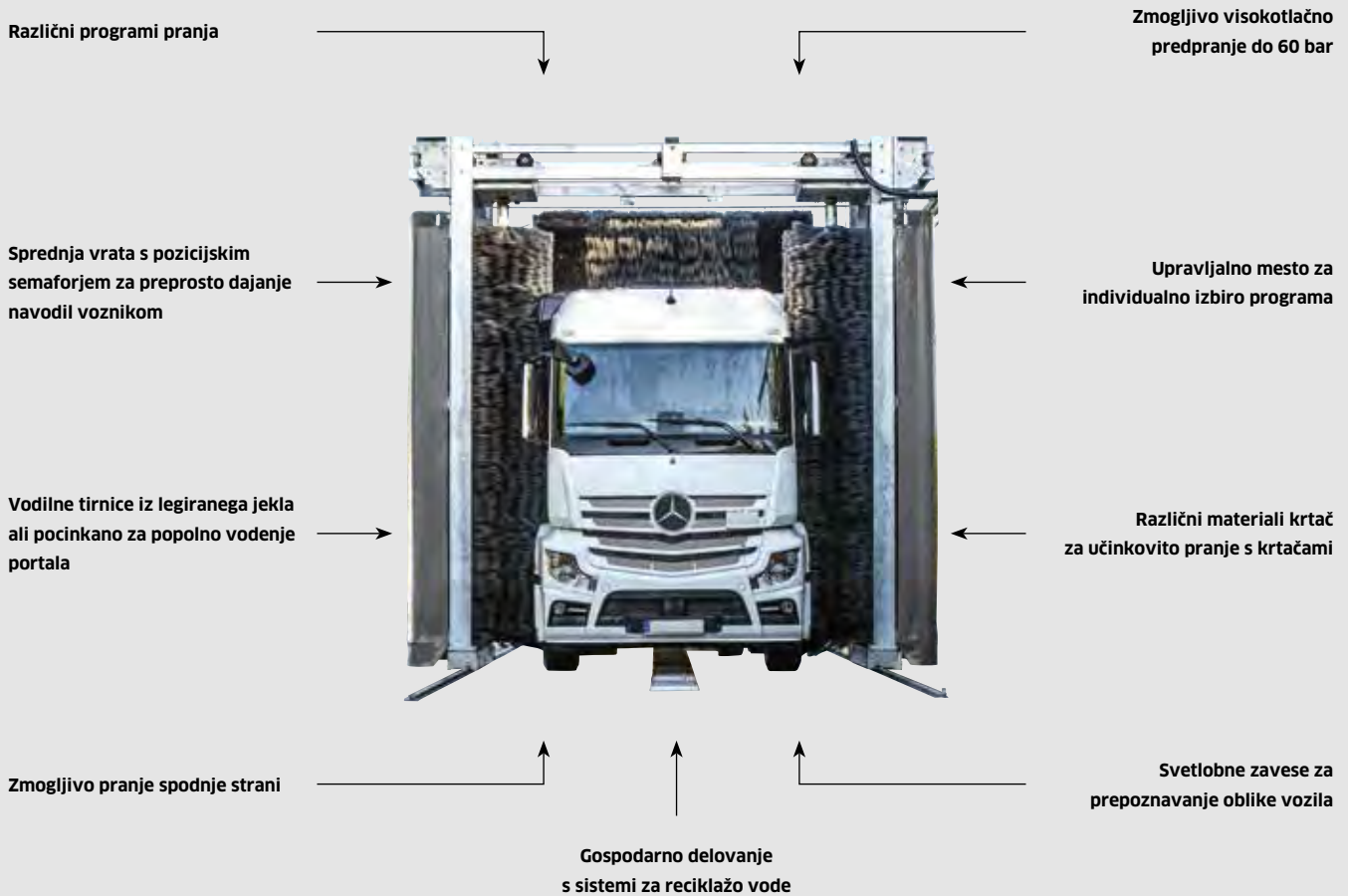

		TB 50	TB 46	TB 42	TB 36
Tehnični podatki					
Višina pranja	mm	5050	4600	4250	3600
Višina naprave brez zaščite pred brizganjem	mm	5989	5539	5189	4539
Višina naprave z zaščito pred brizganjem	mm	6047	5597	5247	4597
Priključek za svežo vodo	l/min, bar	100, 4-6	100, 4-6	100, 4-6	100, 4-6
Nazivna moč	kW	5,3	5,3	5,3	5,3
Električni priključek	Ph / V / Hz	3 / 400 / 50	3 / 400 / 50	3 / 400 / 50	3 / 400 / 50



Popolno predpranje

Umazanije na težko dostopnih mestih dosežete hitro, preprosto in stroškovno učinkovito z ročnim predpranjem.



Individualna izbira programa

Velik, robusten in pregleden upravljalni pult omogoča individualno izbiro programa za posamezno vrsto vozila.



Učinkovito krtačenje

Po predpranju se preostala umazanija učinkovito odstrani s pomočjo krtačnega pranja in našim detergentom za uporabo s krtačami VehiclePro RM 811.

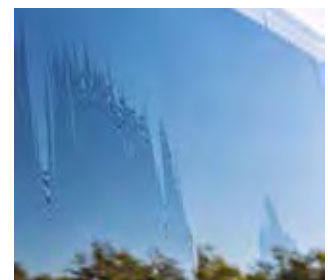

Optimalno sušenje

Za optimalno sušenje priporočamo sredstvo VehiclePro RM 833 kot dodatno možnost.

MOBILNA NAPRAVA Z ENO KRTAČO



Kärcher RBS 6000: izjemna gospodarnost za majhne vozne parke

Za hitro in preprosto čiščenje vozila pri manjših voznih parkih: Mobilne končne enokrtačne pralnice za ciljno usmerjeno čiščenje sprednjih, zadnjih in stranskih delov avtobusov in drugih dostavnih vozil. Čiščenje poteka s pomočjo vrteče se krtače, ki se vodi po celotnem vozilu.



1 Preprosta uporaba

- S pomočjo vrtenja krtač lahko upravljavec napravo z varnostnim ročajem za upravljanje pomika naprej, pri čemer mora uporabiti le malo moči.
- Če upravljavec izpusti ročaj, se krtače prenehajo vrteti.

2 Optimalen rezultat čiščenja

- Dozirna črpalka doda le toliko Kärcherjevega čistilnega sredstva, kot ga naprava za čiščenje potrebuje.

		RBS 6014	RBS 6012
Tehnični podatki			
Višina pranja	mm	4205	3645
Višina naprave	mm	4370	3810
Priključek za svežo vodo	l/min / bar	80 / 3-6	80 / 3-6
Priključna moč	kW	1,15	1,15
Napetost	V	400 230 240	400 230 240
Frekvenca	Hz	50	50
Število faz	Ph	3 3 1	3 3 1
Kataloška št.		1.826-405.0 -415.0 -425.0	1.826-205.0 -215.0 -225.0

Oprema		RBS 6014	RBS 6012
Dozirna črpalka	3.637-162.0	■ / ■ / ■	■ / ■ / ■
Vodovodna cev/električni kabel	4.440-265.0	□ / □ / □	□ / □ / □
Voziček za cev vklj. z vodovodno cevjo/električnim kablom	2.637-191.0	□ / □ / □	□ / □ / □
Povezovalni element za zgornji dovod energije, ki ga priskrbi lastnik naprave	2.638-100.0	□ / □ / □	□ / □ / □
Visok sklop koles za uporabo na neravnih tleh	2.638-762.0	□ / □ / □	□ / □ / □

■ Vključeno v obseg dobave. □ Mogoča dodatna oprema. Druge različice in možnosti opreme so na voljo glede na povpraševanje.

SAMOPOSTREŽNA NAPRAVA ZA PREDPRANJE



Kärcher HDS-C: za popolno predpranje

Gradbena in logistična podjetja, izposojevalnice vozil, delavnice, podjetje za turistične prevoze ali rekreacijska poslopja - kjer je prilagodljivost sestavni del poslovanja, mora biti prisoten tudi Kärcherjev visokotlačni čistilnik z vročo vodo HDS-C s preprosto izbiro programa in individualno opremo.



1 Prilagojene rešitve

- Tudi na področju samopostrežnih naprav za predpranje vam nudimo več rešitev, ki so prilagojene vašim potrebam. Na primer posebne naprave za predpranje za portalne pralnice ali pralnice za tovorna vozila.

HDS-C 8/15 E, nerjavno jeklo HDS-C 9/15, nerjavno jeklo HDS-C 7/11, nerjavno jeklo
HDS-C 8/15 E, lakirano z jeklom HDS-C 9/15, lakirano z jeklom HDS-C 7/11, lakirano z jeklom

Tehnični podatki		HDS-C 8/15 E, nerjavno jeklo	HDS-C 9/15, nerjavno jeklo	HDS-C 7/11, nerjavno jeklo
Zmogljivost črpanja	l/h	740	900	660
Delovni tlak	bar / MPa	150 / 15	150 / 15	110 / 11
Nazivna moč	kW	29,6	6,8	3,2
Poraba goriva	kg/h	-	6,9	4,9
Električni priključek	Ph / V / Hz	3 / 400 / 50	3 / 400 / 50	1 / 230 / 50
Dimenzije (D × Š × V)	mm	1040 × 727 × 1360	1040 × 727 × 1360	1040 × 727 × 1360
Kataloška št.		1.319-219.0 -218.0	1.319-217.0 -216.0	1.319-215.0 -214.0

Oprema

Ročna razpršilna pištola (Easy Press)	4.775-448.0	■	■	■
Regulator Servo-Press	4.775-470.0	□	□	□
Visokotlačna cev (10 m)	6.389-856.0	■	■	■
Pršilni nastavek (1050 mm)	4.760-550.0	■	■	■
Držalo za pršilni nastavek	2.641-310.0	□	□	□
Nihajni krak (višina 3600 mm)	2.641-323.0	□	□	□
+ komplet za priključitev nihajnega kraka	2.641-362.0	□	□	□
Prostor za shranjevanje visokotlačne cevi	2.641-320.0	□	□	□
Mehanska naprava za preverjanje žetonov 21,75 × 2,7 mm	2.641-297.0	□	□	□
Števec impulzov	2.641-333.0	□	□	□
Žetoni (21,75 × 2,7 mm), št. 100 kosov	6.768-337.0	□	□	□

■ Vključeno v obseg dobave. □ Mogoča dodatna oprema. Druge različice in možnosti opreme so na voljo glede na povpraševanje.

SAMOPOSTREŽNE PRALNICE ZA VEČ VOZIL



Kärcherjeve samopostrežne avtopralnice MU: modularno za do 8 pralnih mest

Več prilagodljivosti ni mogoče: Modularna zasnova Kärcherjeve naprave SB MU nudi samopostrežnim pralnim centrom največjo možno raven svobode pri konfiguraciji (med 4 in 8 pralnimi mesti je vse mogoče) ter prilagodljivost na lokalne lastnosti.



1 Zanesljiva funkcionalnost

Pnevmatske dozirne črpalke poskrbijo za procesno varnost in zagotavljajo vsakemu pralnemu mestu tudi pri polni zasedenosti nemoten potek dela.



2 Vsestranske možnosti programov

Dodatne možnosti, kot je pralni program za nanos polirne pene ali preklopni nanos mokre/suhe pene poskrbijo za še več raznolikosti in povečajo tako privlačnost lokacije.

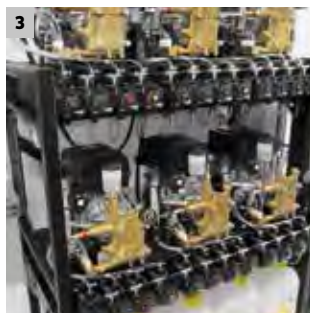

3 Preprosta in hitra namestitvev na sami lokaciji

Module črpalke smo pred dobavo temeljito pregledali, stranka pa jih dobi predmontirane na ogrodje.



4 Optimalna učinkovitost porabe energije

Črpalke, ki imajo preklopne pole in se hladijo z vodo, uporabljajo svojo izhodno toploto za ogrevanje pralne vode in nižajo tako porabo energije in stroške.

DODATNA OPREMA IN TEHNIČNI PODATKI

Prilagodljiva, razširjena
nastavitev programov

Naprava za mehčanje vode
in osmozo

Pralno orodje za vse potrebe

Optimalna zaščita
pred zamrzovanjem

Premišljeno shranjevanje
pralnih pripomočkov

Inteligenten nadzor na daljavo

Tlak črpalke in količina vode
sta spremenljiva

Individualna oskrba z vodo



SB MU

Tehnični podatki

Število mest za pranje		4-8
Delovni tlak	bar	120 / 100
Zmogljivost črpanja na črpalko	l/h	900 / 500
Temperatura vroče vode	°C	maks. 60
Nazivna moč na črpalko	kW	4,7 / 2,8
Električni priključek	Ph / V / Hz	3 / 400 / 50



Različica zbiralnika

Nemudoma primerna za uporabo! Tehniko lahko sestavite v zbiralniku in jo je treba samo še postaviti in priključiti.

Komponentna različica

Komponente se dobavijo in postavijo v tehnični sobi na mestu postavitve.

SAMOPOSTREŽNE PRALNICE ZA VEČ VOZIL



Kärcherjeve samopostrežne avtopralnice MB: kompaktno za do 4 pralna mesta

Kärcherjeva samopostrežna pralnica MB je primerna za delo z do 4 pralnimi mesti in jo je možno prilagoditi v skladu z željami stranke. Seveda so vsi korozijsko ogroženi deli sistema iz nerjavnega jekla, kar poleg preizkušene in zanesljive tehnike podaljša tako življenjsko dobo kot gospodarnost.



1 Zanesljivo doziranje

Pnevmatske dozirne črpalke poskrbijo za procesno varnost in zagotavljajo, da bodo na vsakem pralnem mestu tudi pri polni zasedenosti stranke zadovoljne.

2 Zaščita pred vandalizmom in krajo

Na zunanji strani je vidna zgolj kakovostna ključavnica BKS, ki jo po želji brez težav zamenjamo za ključavnico iz vašega sistema zaklepanja.

3 Preprosto vzdrževanje

Skozi velika vhodna vrata s snemljivim osrednjim dostopom so posamezni sestavni deli preprosto dostopni – tako boste privarčevali čas pri vzdrževanju, vaš sistem pa je hitro spet pripravljen na uporabo.

4 Optimalna učinkovitost porabe energije

Poraba energije in stroški bodo zaradi črpalk, ki imajo preklopne pole in se hladijo z vodo, ostali na nizki ravni, saj se za ogrevanje pralne vode in nizko raven porabe energije stroškov uporablja izhodna toplota črpalk.

DODATNA OPREMA IN TEHNIČNI PODATKI

Pralno orodje za vse potrebe

Prilagodljiva nastavitve programov

Premišljeno shranjevanje pralnih pripomočkov

Naprava za mehčanje vode in osmozo

Tlak črpalke in količina vode sta spremenljiva

Optimalna zaščita pred zamrzovanjem

Individualna oskrba s toplo vodo

Inteligenten nadzor na daljavo



SB MB

Tehnični podatki

Število mest za pranje		2-4
Delovni tlak	bar	120 / 100
Zmogljivost črpanja na črpalko	l/h	900 / 500
Temperatura vroče vode	°C	maks. 60
Nazivna moč na črpalko	kW	4,7 / 2,8
Električni priključek	Ph / V / Hz	3 / 400 / 50

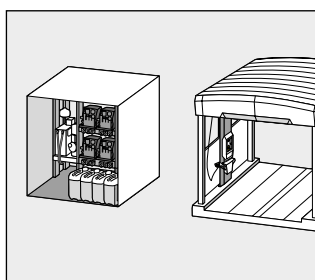

Različica Skid

Naprava je vnaprej nameščena na ogrodju in postavljena v strankinem tehničnem prostoru.

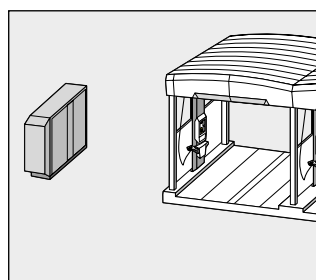

Različica Cab

Postavitev zunaj pralnega prostora. Preprosta izbira programa z daljinskim upravljalnikom.

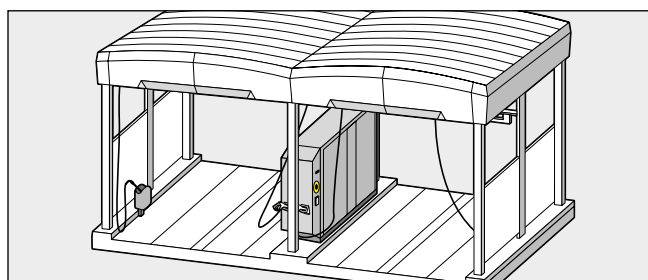

Različica s kabinama 1 in 2

Sistema za različico kabine 1 s kombiniranimi pralnimi pripomočki (krtače in visok tlak) in različico kabine 2 z ločenimi pralnimi pripomočki (ločena naprava za krtačenje in visok tlak) sta nameščena med pralnima prostora.

SAMOPOSTREŽNA NAPRAVA ZA EN PROSTOR



Kärcherjeve samopostrežne avtopralnice: popolno pranje na majhnem prostoru

Samopostrežne avtopralnice vas bodo prepričale z nizkimi površinskimi in investicijskimi stroški, kar pomeni, da so kot nalašč za prve korake v svetu avtopralnic s samopostrežnimi napravami.



1 Popoln nadzor

- Pridobivanje podatkov na daljavo s pritiskom na gumb.
- Vsi potrebni podatki o delovanju na enem mestu in pod vašim nadzorom.

2 Tehnika z dolgo življenjsko dobo

- Naprave za mehčanje vode preprečujejo nastajanje vodnega kamna in tako zagotavljajo dolgo življenjsko dobo naprav.

SB Wash 5/10 Fp/Ws SB Wash 5/10 Fp SB Wash 5/10 Fp SB Wash 5/10

Tehnični podatki		SB Wash 5/10 Fp/Ws	SB Wash 5/10 Fp	SB Wash 5/10 Fp	SB Wash 5/10
Zmogljivost črpanja	I/h	500	500	500	500
Delovni tlak	bar	100	100	100	100
Delovna temperatura	°C	-20 do +40	-20 do +40	-20 do +40	0 do +40
Električni priključek	Ph / V / Hz	3 / 400 / 50	3 / 400 / 50	3 / 400 / 50	3 / 400 / 50
Dimenzije (D × Š × V)	mm	1040 × 725 × 1375	1040 × 725 × 1375	1040 × 725 × 1375	1040 × 725 × 1375

Oprema

Barva		Nerjavno jeklo	Nerjavno jeklo	antracitna	antracitna
Nihajni krak	2.641-323.0	■	□	■	□
Naprava za mehčanje vode in osmozo	2.641-012.0	-	□	-	-
Vgrajena naprava za mehčanje vode		■	-	-	-
Ločen program krtač z ventilom za polovično obremenitev	3.640-262.0	□	□	□	□
Kataloška št.		1.319-202.0	1.319-203.0	1.319-201.0	1.319-204.0

■ Vključeno v obseg dobave. □ Mogoča dodatna oprema. Druge različice in možnosti opreme so na voljo glede na povpraševanje.

KOVINSKO OGRODJE



Kärcherjevo kovinsko ogrodje za samopostrežne avtopralnice: lepo in funkcionalno

Modularna zasnova Kärcherjevega kovinskega ogrodja omogoča strankam prilagojeno opremo pralnega oz. negovalnega centra z 1 do 8 pralnih mest. Kovinsko ogrodje je na voljo v 2 izvedbah: Običajno upravljalec izbere lažjo izvedbo. Težja izvedba je zasnovana za regije s povečano obremenitvijo zaradi vetra in snega.

AVTOPRALNICE



1 Različne različice streh

Streha je na voljo kot valovita transparentna streha iz polikarbonata ali kot trapezna streha.

2 Različni materiali za ločevalne stene

Ločevalne stene se dobavljajo v izvedbah iz stekla, materiala Trespa® ali ponjave, lahko jih oblikujete po svojih željah.

3 Osvetlitev s tehniko LED

Zniža porabo energije v primerjavi z običajnimi halogenskimi svetilkami za 55 odstotkov in podaljša življenjsko dobo svetila za 3 do 5-krat. Poleg tega bo ta premišljen sistem osvetlitve z vgrajenim učinkom dobrega počutja vašim strankam pomagal pri orientaciji.

4 Prilagoditev po željah stranke

Kovinsko ogrodje omogoča namestitev posebnega strešnega ogrodja za namestitev reklamnih tabel in nanos vašega logotipa. Prikazan dizajn je ekskluzivno na voljo samo upravljalcem s sistemom Clean Park.

ZUNANJE NAPRAVE



Kärcherjeve zunanje naprave: atraktivna dodatna ponudba

S Kärcherjevimi zunanji napravami bo vaša avtopralnica postala še bolj atraktivna, s čimer si boste zagotovili dodaten prihodek.



1 AWT – Air Water Tower

Natančno preverjanje in regulacija tlaka pnevmatik in možnost za polnjenje vode, na primer za pranje vetrobranskega stekla, vse v eni napravi. Po želji je na voljo tudi z vgrajenim sistemom proti zamrzovanju.



2 AT – Air Tower

Za natančno preverjanje in regulacijo tlaka pnevmatik – po želji na voljo tudi z vgrajenim sistemom proti zamrzovanju.



3 PT – Perfume Tower

Nemudoma nevtralizira neprijetne vonjave, kot je na primer cigaretni dim v vozilu.



4 MA – Mat Cleaner

Naprava za čiščenje avtomobilskih preprog brez vode. Na voljo tudi kot različica s površino za odlaganje preprog med pranjem vozila.

OSREDNJI SISTEMI ZA ODESAVANJE ZA SAMOPOSTREŽNO DELOVANJE



Odsesavanje vozila – izjemno preprosto

Osrednji sistem za odsesavanje združuje pogon, filter in krmiljenje v eni kompaktni enoti. Najsodobnejša tehnika nudi izjemen rezultat odsesavanja pri nizkih obratovalnih stroških. Za upravljalca izstopa predvsem dejstvo, da je sistem preprost za uporabo in vzdrževanje, a je obenem izjemno zanesljiv. Preizkušene komponente, ki so primerne za dalj časa trajajoče obratovanje, znižajo pojav motenj na minimum. Za upravljalca to pomeni, da je sistem vedno zanesljiv in prinaša dodatne prihranke in zadovoljstvo strank.



1 Optimalna prilagoditev zmogljivosti

- Kompresor s stranskim kanalom z inteligentno regulacijo zagotavlja vedno enakomerno moč sesanja.
- Sodoben pogonski koncept obenem zniža porabo energije na minimum.

2 Preprosta za uporabo in obratovanje

- Vstavi kovanec in delo se lahko začne – intuitiven sistem upravljanja in delovanja poskrbi za udobno izkušnjo pri sesanju.
- Namestitev sesalne cevi z zgornje strani nudi dober dostop tudi do težko dostopnih kotičkov vozila.

3 Vsestranske možnosti za vgradnjo

- Po želji se lahko osrednje komponente dostavijo z ogradjem ali brez.
- Število sesalnih mest se prilagodi željam stranke, tako da je sistem izjemno prilagodljiv.

4 Z malo vzdrževanja

- Zaradi samodejnega čiščenja filtra je sistem preprost za vzdrževanje in omogoča vedno zanesljivo delovanje.
- Obvod poskrbi za dodatni dotok zraka v napeljavi, kar povzroči učinek samodejnega čiščenja.

SAMOPOSTREŽNI SESALNIKI



Kärcherjeve naprave SB VC: Zanesljivo delo in prijeten videz.

Dizajn: inovativen. Zmogljivost: brez kakršnega koli dvoma izjemna. Naši samopostrežni sesalniki SB VC preporučajo s svojo preizkušeno in zanesljivo tehnologijo, izboljšano sesalno močjo in robustnostjo. Po potrebi na voljo kot različica Mono ali Duo.

NOVO

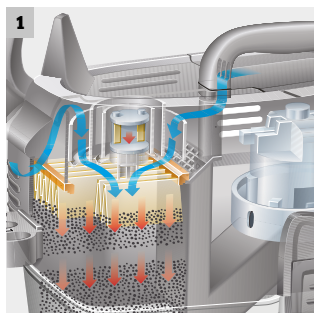

1 Tact, patentirano samodejno čiščenje filtra

S pomočjo našega sistema Tact so zamašeni filtri stvar preteklosti. Popolnoma samodejno in po potrebi sproži ciljno usmerjene in močne udarce zraka, s katerimi filter samodejno očisti. Sesalna moč ostane na stalno visoki ravni, stroški vzdrževanja so nizki, življenjska doba filtra pa se podaljša.



2 Elektronska naprava za preverjanje žetonov

Elektronska naprava za preverjanje žetonov, ki jo lahko programiramo po vaših željah. Zanesljivo prepozna in preveri do 6 različnih kovancev ali tipov žetonov. Pri naših sesalnikih SB Duo potrebujete zgolj eno napravo za preverjanje žetonov.



3 Ergonomska sesalna šoba

Zajame umazanijo iz vseh kotičkov, vogalov in rež: naša optimirana, ergonomska sesalna šoba.



4 Uporaba cevi, ki je prijazna do uporabnika

Naša nova zasnova poskrbi za preprosto, boljšo in prijetnejšo uporabo cevi pri sesanju.

DODATNA OPREMA IN TEHNIČNI PODATKI



		SB VC 2 EC	SB VC 1 EC	SB VC 2	SB VC 1
Tehnični podatki					
Število sesalnih mest		2	1	2	1
Pretok zraka	l/s	2 × 63	63	2 × 74	74
Vakuum	mbar	2 × 244	244	2 × 254	254
Prostornina posode	l	2 × 40	40	2 × 40	40
Nazivna moč	kW	2 × 1,38	1,38	2 × 1,38	1,38
Vrsta toka	~ / V / Hz	1 / 230 / 50 / 60	1 / 230 / 50 / 60	1 / 230 / 50 / 60	1 / 230 / 50 / 60
Dimenzije (D × Š × V)	mm	600 × 1220 × 2200	600 × 850 × 2200	600 × 1220 × 2200	600 × 850 × 2200

**Mehanska naprava za preverjanje žetonov**

Kadar potrebujete zgolj en kovanec ali žeton – ugodna alternativa za elektronsko napravo za preverjanje žetonov.

**Digitalen prikaz preostanka časa v sekundah**

Vaše stranke bodo vedno vedele, koliko časa jim še ostaja – do sekunde natančno.

**Vključitev v sistem Kärcher Fleet**

Naprave so združljive s Kärcher Fleet, edinstvenim sistemom za upravljanje podatkov v oblaku.

**Opremljeno z EC-turbinami**

Naši programi samopostrežnih sesalnikov Mono/Duo imajo zanesljive in zmogljive EC-turbine z dolgo življenjsko dobo.

RECIKLAŽA VODE – OKOLJU PRIJAZNA IN GOSPODARNA

Povratno pridobivanje oz. obdelava odpadne vode, ki nastane pri avtopralnicah in pri visokotlačnem čiščenju je pogosto zakonsko predpisano. Z našimi sistemi za reciklažo vode ne boste zgolj brez težav izpolnili zakonsko predpisane standarde in predpise, temveč boste istočasno občutno znižali porabo in stroške za svežo vodo in čistila. Tako boste privarčevali do 95 odstotkov.

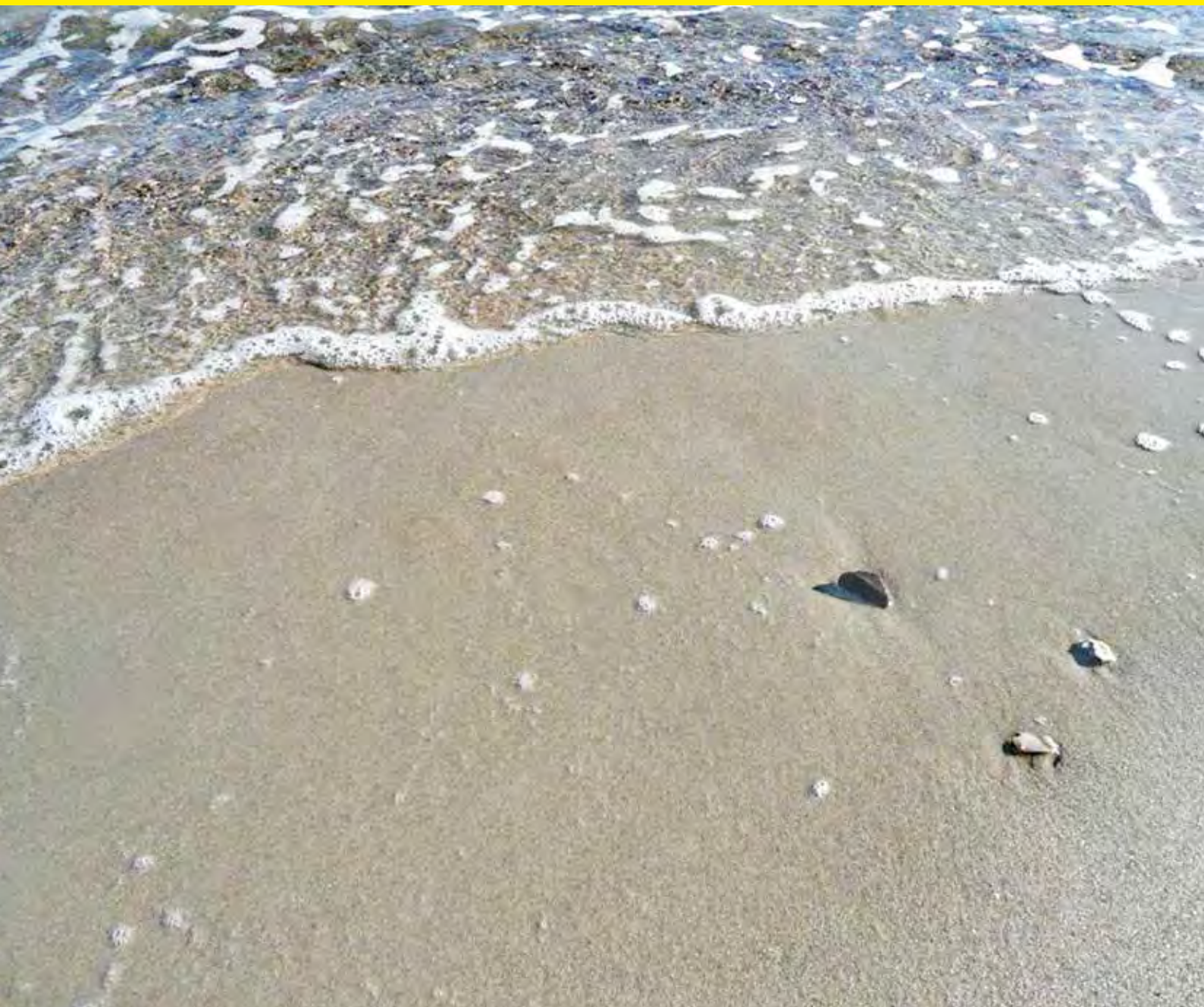

Kazalo za sisteme za reciklažo vode

Reciklaža vode za avtopralnice	stran 318
Reciklaža vode za visokotlačne čistilnike	stran 322



WRB Bio

Zahvaljujoč svoji izjemno visoki stopnji reciklaže do 95 odstotkov je ta kompakten sistem primeren za vse avtopralnice v avtohišah, delavnicah, bencinskih črpalkah in čistilnih centrih, kjer se delo izvaja z reciklirano vodo. Sistem je zanesljiv in dobavlja reciklirano vodo najvišje kakovosti, stroški investicije pa so konkurenčni.

Pomen oznak naprav:

Model	Moč pretoka	Oprema
Primer: WRH	1200	Classic
WRP = Water Reclamation Particles (Naprava za zniževanje stopnje delcev)	Moč pretoka v litrih na uro	Classic = Preprosta oprema z ročnim povratnim izpiranjem filtra Car Wash = Uporaba pri portalnih avtopralnicah
WRH = Water Reclamation Hydrocarbons (Naprava za zniževanje stopnje olja/ogljikovodikov)		
WRB = Water Reclamation Biology (Naprava za zniževanje stopnje biološko razgradljivih snovi)		



Kärcher nudi za uporabo z visokotlačnimi čistilniki primerno rešitev za reciklažo vode. Za to se uporabljajo modularne standardne komponente, ki se združijo v posamezne sisteme, s katerimi se zagotavlja upoštevanje predpisanih mejnih vrednosti in varčevanje z energijo.

Za odstranjevanje neraztopljenih trdnih snovi se uporablja hidrociklon ali peščeni filter. Za odstranjevanje olja se glede na obremenitev z oljem v praksi uporablja preizkušene postopke kot je obdelava s filtrom z aktivnim ogljem ali kosmičenje/zgoščevanje.

RECIKLAŽA VODE ZA AVTOPRALNICE



85-odstotni prihranek vode. 100-odstotna čistoča

Kärcher nudi s tem sistemom vse za hitro in temeljito čiščenje vozil, od osebnih vozil do tovornih vozil in avtobusov. Z zniževanjem porabe sveže vode za do 85 odstotkov lahko s Kärcherjevimi sistemi za reciklažo vode dosežete izjemne prihranke.



1 Rešitev brez kemičnih snovi

- Nizki obratovalni stroški.
- Robusten filtrirni postopek.

2 Modularna zasnova

- Rešitve glede na lokacijo in stranko.

WRP 16000

WRP 8000

- Do 85-odstotni prihranek sveže vode
- Pretok do 16000 l/h
- Preprosta namestitvev

- Do 85-odstotni prihranek sveže vode
- Pretok do 8000 l/h
- Preprosta namestitvev

Tehnični podatki

Predelava reciklirane vode	l/h	16000	8000
Napetost	V	230	230
Frekvenca	Hz	50	50
Teža	kg	375	255
Dimenzije (D × Š × V)	mm	760 × 760 × 1300	610 × 610 × 1100
Kataloška št.		1.217-152.0	1.217-151.0

RECIKLAŽA VODE ZA AVTOPRALNICE



85-odstotni prihranek vode s hidrociklonom

Sistem za reciklažo vode WRP Car Wash za avtopralnice s hidrociklonom ima moč pretoka do 3000 l/h. Sistem zniža porabo sveže vode za do 85 %.

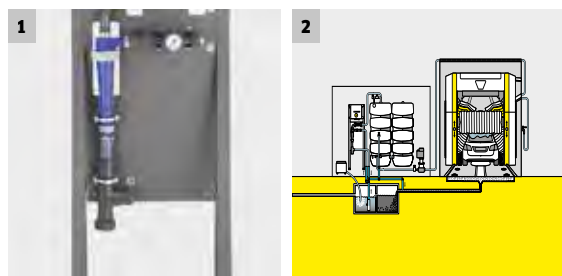

1 Fizikalni filter z malo vzdrževanja

- Povratno izpiranje filtra ni možno.
- Zamenjava filtriranega materiala ni potrebna.

2 Kompakten sistem

- Ne zahteva veliko prostora.
- Možna je preprosta naknadna vgradnja.

BIOLOŠKO ČIŠČENJE ODPADNIH VODA ZA PRANJE VOZIL



Z WRB Bio boste privarčevali do 95 odstotkov sveže vode

WRB Bio, naš sistem za biološko čiščenje odpadnih voda, za neslljivo očisti odpadno vodo avtopralnic brez uporabe sredstev za kosmičenje in razdruževanje, jo kot kristalno čisto vodo dovaja nazaj v krogotok in tako pripomore k do 95-odstotnemu varčevanju sveže vode. Poleg tega prepriča sistem z izjemnim razmerjem med stroški in izkoristkom.



1



2



3



4

1 Izjemno visoka kakovost uporabljene vode

- Kristalno čista, brez motnosti.
- Praktično brez vonja.
- Omogoča prihranek sveže vode do 95 odstotkov.

2 Kompaktna oblika

- Primerno tudi za majhne tehnične prostore.
- Kot nadomestek je možna namestitve „starih“ peščenih filtrov.
- Naknadno opremljanje brez zahtevnih kopenskih del.

3 Z licenco za obratovanje

- Izvedba s krogotokom v skladu s prilogo 49 nemške uredbe o odpadnih vodah (AbwV).
- Poenostavljen postopek za pridobitev dovoljenja.
- Ločevalnik olja kot korak pri obdelavi ni potreben.

4 Biološka predelava odpadne vode

- Odstranjevanje čistilnih sredstev in pomožnih sredstev pri sušenju.
- Brez uporabe sredstev za kosmičenje in razdruževanje.

TEHNIČNI PODATKI IN OPREMA

WRB 4000 Bio

WRB 2000 Bio

- konkurenčni stroški investicije
- optimalno za portalne avtopralnice
- nizka stopnja vzdrževanja

- konkurenčni stroški investicije
- optimalno za portalne avtopralnice
- nizka stopnja vzdrževanja

Tehnični podatki

Predelava reciklirane vode	l/h	4000	2000
Napetost	V	3 × 400	3 × 400
Frekvenca	Hz	50	50
Teža	kg	400	300
Mere (D × Š × V)	mm	900 × 600 × 1800	900 × 600 × 1800
Kataloška št.		pokličite	pokličite

RECIKLAŽA VODE ZA VISOKOTLAČNE ČISTILNIKE

Predelava vode brez kemičnih sredstev



Sistemi za reciklažo vode brez kemičnih sredstev WRH 1200 Classic in WRP 1000 Classic oskrbujejo visokotlačni čistilnik nenehno z reciklirano vodo (1000 l/h), ki prihaja iz ročnega čiščenja vozil.



1 Rešitev brez kemičnih snovi

- Nizki obratovalni stroški.
- Neposredna oskrba visokotlačnega čistilnika.

2 Filter s povratnim izpiranjem

- Učinkovito odstranjevanje delcev > 5 µm.
- Izjemno razmerje med ceno in zmogljivostjo.

WRH 1200 Classic

WRP 1000 classic

- Za srednjo vsebnost olja: 5-30 mg/l
- Do 85-odstotni prihranek sveže vode
- Pretok do 1200 l/h

- Za odpadno vodo brez olja: < 5 mg/l
- Do 85-odstotni prihranek sveže vode
- Pretok do 1000 l/h

Tehnični podatki

Predelava reciklirane vode	l/h	1200	1000
Napetost	V	230	-
Frekvenca	Hz	50	-
Teža	kg	110	45
Dimenzije (D × Š × V)	mm	1000 × 480 × 1600	660 × 450 × 1100
Kataloška št.		1.217-111.0	1.217-108.0

RECIKLAŽA VODE ZA VISOKOTLAČNE ČISTILNIKE



Rešitev pri večji obremenitvi z oljem

Na vseh področjih, kjer pride pri pralnih postopkih z visokotlačnimi čistilniki do večjih obremenitev z oljem, je preizkušen sistem HDR 777 prava rešitev. Kärcherjev sistem HDR 777 pripravi pralno vodo z vsebnostjo olja od 30 do 100 mg/l na tak način, da se lahko ponovno uporabi za vse postopke čiščenja ali pa se lahko z dodatkom posebnih sredstev za kosmičenje odvaja v kanalizacijo.



1 Samodejno doziranje sredstva za kosmičenje

- Preprosto upravljanje in varno vzdrževanje mejnih vrednosti za ogljikovodike.

2 Kemično kosmičenje

- Učinkovito odstranjevanje olja in umazanije.

HDR 777

HDR 777-VA

- Za visoko vsebnost olja: 30-100 mg/l
- Do 85-odstotni prihranek sveže vode
- Moč pretoka do 800 l/h

- Za visoko vsebnost olja: 30-100 mg/l
- Do 85-odstotni prihranek sveže vode
- Moč pretoka do 800 l/h

Tehnični podatki

Predelava reciklirane vode	l/h	600 / 800	600 / 800
Napetost	V	230	230
Frekvenca	Hz	50	50
Teža	kg	485	485
Dimenzije (D × Š × V)	mm	1300 × 630 × 1300	1300 × 630 × 1300
Kataloška št.		1.208-100.0	1.208-102.0

Sedež podjetja Kärcher v Avstriji

Alfred Kärcher GmbH
Lichtblaustraße 7
1220 Wien

info@kaercher.at
www.kaercher.si

Prodaja in servis za naslednje države:

Albanija, Bosna in Hercegovina, Bolgarija,
Kosovo, Hrvaška, Makedonija,
Črna gora, Srbija in Slovenija