

NAPROGRAMOVANÉ NA LESK

Ak existujú pracovné stroje neodmysliteľné pre profesionálne upratovacie firmy, tak sú to naše umývacie automaty. Sú ideálne na perfektné čistenie a ošetrovanie tvrdých, ako aj elastických povrchov. Od základného čistenia cez udržiavanie až po leštenie. Rovnako perfektne na ploche ako aj na okrajoch. A výsledkom sú vždy perfektne vyčistené a udržiavané podlahy – žiariace hygienickou čistotou.



B 300 R I

Odolný, kombinovaný umývací/zametací stroj s odsávaním na časovo úsporné čistenie iba v jednom pracovnom kroku. Jednoduchá manipulácia, vysoká produktivita.

BD 50/70 R Classic

Obratný, kompaktný umývací automat so sediacou obsluhou je šikovnou alternatívou strojov s chodiacou obsluhou, ktoré sa v tejto oblasti normálne používajú.

BR 45/22 C Bp Pack

Lahký, kompaktný a veľmi agilný: umývací automat s pohonom na batérie, veľkou pracovnou šírkou a dlhou výdržou. S otočnou valcovou kefovou hlavou.

Ako správne prečítate názov modelu:

Druh stroja	Pracovná šírka	Objem príp. otáčky	Model a výbava	Varianty výbavy
Príklad: BR	35	12	C	
B = základný stroj bez kefovej hlavy príp. rôzne pracovné šírky na výber	V názve stroja s číselnou kombináciou znamená 1. číslo pracovnú šírku (v centimetroch).	Pri umývacích automatoch znamená 2. číslo objem nádrže na čistú/špinavú vodu (v litroch). Pri umývacích automatoch a leštiacích strojoch znamená 2. číslo otáčky (ot/min.).	C = Compact, stroje bez pohonu pojazdu (trakcie) W = walk-behind, ručne vedené stroje s pojazdom (trakciou) R = ride-on, stroje so sediacou obsluhou RS = ride-on/step-on, stroje so stojacou obsluhou I = Industrie, priemyselné stroje	Bp = pohon na batérie Ep = napájanie zo siete (kábel) Bc = s pohonom na batérie (vrátane nabíjačky) Pack = package (batéria a nabíjačka v štandardnej výbave) Esc = na čistenie eskalátorov FACT = tri prednastavené čistiace programy Dose = dávkovanie čistiacich prostriedkov
BR = umývací automat s valcom BD = umývací automat s kotúčom BRS = podlahový automat s valcom BDS = podlahový automat s kotúčom BDP = leštiaci stroj s kotúčom			Skratky pre kefové hlavy: R = valcová hlava D = kotúčová hlava S = štvorcová čistiaca hlava s kruhovo vibrujúcim pohybom	

Obsah - Podlahové/umývacie automaty

Podlahové a umývacie automaty	strana	422
Umývacie automaty so sediacou obsluhou	strana	428
Umývacie automaty so stojacou obsluhou	strana	452
Ručne vedené umývacie automaty	strana	458
Príslušenstvo	strana	498
Čistiace a ošetrojúce prostriedky ako aj dezinfekcia	strana	782

PREHLAD STROJOV KÄRCHER NA ČISTENIE PODLÁH

	Cena	Obj. č.	Pracovná šírka klief (mm)	Pracovná šírka vysávania (mm)	Teoretický plošný výkon podľa VDMA 24441 (m²/h)	Nádrž na čistu/špinavú vodu (l)	Pohon pojazdu motorom (W)	Variabilný prítlak	Zametacia funkcia	Vrát. batérie a nabíjačky	Dávkovanie čistiaceho prostriedku DOSE	Strana
Umývacie automaty so sediacou obsluhou												
	■	1.480-235.2	1045/ 1755	1440	10450-17550	300/ 300	25000 39000	■	■	-	-	431
	■	1.480-231.2	1000/ 1200	1160/ 1400	8000-9600	250/ 250	2000	■	■	□	□	435
	■	1.480-231.2	1000/ 1200	1160/ 1400	8000-9600	250/ 250	2000	■	■	□	□	435
	■	1.246-200.2	750/ 900	940/ 1060	4500-5400	200/ 200	600	■	■	□	□	439
		1.246-020.2	750/ 900	940/ 1060	7500-9000	150/ 150	1400	■	■	□	□	442
		1.246-020.2	750/ 900	940/ 1060	4500-5400	150/ 150	600	■	■	□	□	443
		1.161-000.2	550-750	850/ 940	3300-4500	90/ 90	600	■	■	□	□	444
		1.161-310.0 -311.0	550-750	850/ 940	3300-4500	90/ 90	600	■	■	- ■	■	449
		1.161-308.0 -309.0	550-750	850/ 940	3300-4500	90/ 90	600	■	■	- ■	-	449
		1.161-306.0 -307.0	550-750	850/ 940	3300-4500	90/ 90	600	-	■	- ■	-	449
	■	1.161-071.0	510	850	2500	70/ 75	300	-	-	-	-	451
	■	1.161-070.0	510	850	2500	70/ 75	300	-	-	-	-	451
Umývacie automaty so stojacou obsluhou												
		1.006-200.2	650/ 750	940	2600-3000	95/ 95	600	■	■	□	□	455
		1.533-170.0 -171.0	508	691	2200	40/ 40	157	-	-	- ■	-	457
		1.533-172.0 -173.0	550	716	2350	40/ 40	157	-	■	- ■	-	456
Ručne vedené umývacie automaty												
		1.005-100.2	750/ 900	940/ 1160	3000-3600	120/ 120	400	■	■	□	□	461
		1.259-010.2	650/ 750	850/ 940	2200-3000	80/ 80	400	■	■	□	□	464
		1.384-020.2	550/ 650	850/ 940	2200-2600	60/ 60	300	■ -	■	□ -	□ -	469
		1.384-020.2	510/ 550	850	2040-2200	60/ 60	-	-	■	-	-	468
		1.384-020.2	510/ 550	850	2040-2200	60/ 60	-	■	■	-	-	468
		1.533-210.2	430/ 550	850	1700-2200	40/ 40	130	-	■	□	□	472
		1.533-210.2	430/ 550	850	1700-2200	40/ 40	-	-	■	□ -	□ -	473
		1.533-210.2	430/ 550	850	1700-2200	40/ 40	-	-	■	-	-	473
Kompaktné umývacie automaty												
		1.127-001.0 / -006.0	510	850	2040	50/ 50	-	-	-	- ■	-	475
		1.127-002.0	510	850	2040	60/ 60	-	-	-	-	-	475
	■	1.783-460.0	450	770	1600	22/ 22	-	-	-	-	-	479
		1.515-400.0 / -403.0	430	850	1720	25/ 25	-	-	-	- ■	-	477
		1.515-401.0	430	850	1720	35/ 35	-	-	-	-	-	477
		1.783-430.0	380	480	1500	12/ 12	-	-	-	-	-	480
		1.783-450.0	350	450	1400	12/ 12	-	■	■	■	-	481
		1.783-316.0	400	400	400	10/ 10	-	■	-	-	-	482
		1.783-311.0	400	400	400	10/ 10	-	■	-	-	-	482
	■	1.783-225.0	300	300	200	4/ 4	-	-	-	-	-	483
		1.783-213.0	300	300	200	4/ 4	-	-	-	-	-	483
		1.783-220.0 -223.0	300	300	200	4/ 4	-	-	-	-	-	483
	■	1.783-230.0	300	325	900	4/ 4	-	-	-	■	-	485
Sací mop												
	■	1.006-711.0	600	600	2400	10/ 10	-	-	-	-	-	487
Podlahový automat												
		1.783-330.0	400	-	450	10	-	-	-	-	-	488
Jednokotúčové stroje												
		1.291-229.0	508	-	-	10	-	-	-	-	-	489
		1.291-228.0	430	-	-	10	-	-	-	-	-	489
		1.291-227.0	508	-	-	10	-	-	-	-	-	491
		1.291-226.0	430	-	-	10	-	-	-	-	-	491
		1.291-220.0	330	-	-	8	-	-	-	-	-	491
	■	1.291-241.0	430	-	-	10	-	-	-	-	-	491
		1.291-223.0	430	-	-	10	-	-	-	-	-	491
		1.291-225.0	430	-	-	-	-	-	-	-	-	491
Čističe schodov a eskalátorov												
		1.310-109.0	470	470	-	35/ 35	-	-	-	-	-	492
		1.310-121.0	450	450	-	-	-	-	-	-	-	493
		1.737-105.0	170/ 200	-	-	-	-	-	-	-	-	495
Leštiace stroje												
		1.002-039.0	508	530	1780	-	155	-	-	■	-	496
		1.002-041.0	508	530	1780	-	155	-	-	-	-	496
		1.291-141.0	508	560	900	-	-	-	-	-	-	497

■ NOVÉ ■ Standardná výbava □ Príslušenstvo na objednávku ¹⁾ V spojení s kefovou hlavou R ²⁾ So zabudovanou nabíjačkou, ale bez batérie

KTORÝ JE TEN SPRÁVNY?

Optimálny umývací automat pre každý povrch

Správny model umývacieho automatu si najlepšie zvolíte podľa nákladov. Mali by ste vedieť, aká veľká je čistená plocha a ako často ju chcete čistiť, a potom si vyberte model na základe hladiska hospodárnosti. Nižšie uvedená tabuľka poskytuje prehľad modelov.

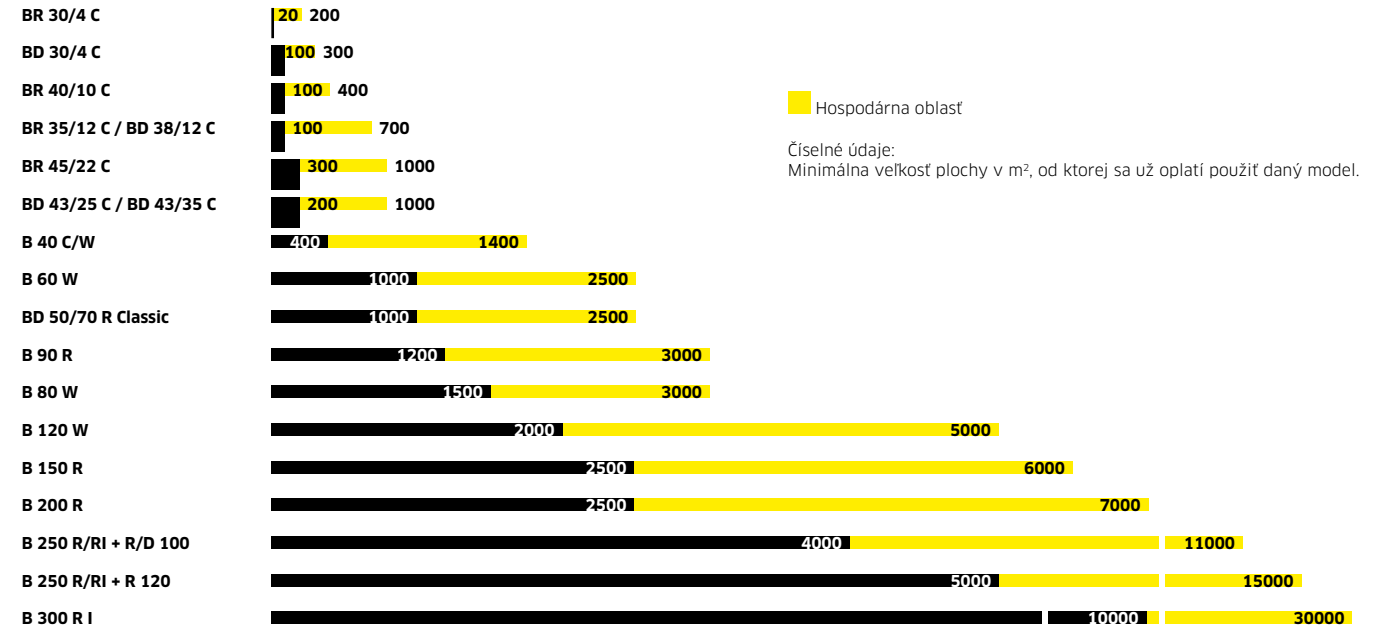



1 Čistota na najvyššej úrovni

Valce z mikrovlákná od Kärcheru je absolútnym hightech príslušenstvom. Neprekonateľný na podlahách z jemnej kameniny, na všetkých hladkých alebo jemne štruktúrovaných podlahách dosahuje optimálne výsledky.

2 Poriadok na palube: Súprava Home Base

Mnohé umývacie automaty sú vybavené súpravou Home Base, systémom na odkladanie príslušenstva a pomôcok. Súprava „Mop“ obsahuje klip na mop, podperu pre mop a držiak na fľašu. Súprava „Box“ ponúka miesto na bezpečné odloženie 3 fliaš, ako aj handier, utierok, náhradných vriec na odpad, rukavíc, atď.

3 Vráťane zametania

Všetky podlahové hlavy s technológiou valcových kief pre stroje od 40 litrovej triedy sú sériovo vybavené zametacou funkciou. Stroje umývajú, zameťajú odsávajú veľmi efektívne v jednom pracovnom kroku. Tým je možné vo väčšine prípadov upustiť od prídavného ručného predzametania.

4 Potichu, úsporne a efektívne

So stupňom eco:efficiency sa v závislosti od modelu stroja znižuje spotreba energie, čistiacich prostriedkov alebo aj vody. Stroj tak môže nielen výrazne dlhšie pracovať, ale šetrí ešte aj peniaze. Navyše je stroj aj výrazne tichší.



5 Dose – inteligentné dávkovanie čistiaceho prostriedku

Technológia DOSE umožňuje presné dávkovanie čistiaceho prostriedku pomocou regulátora. A prechod na iný čistiaci prostriedok bez vyprázdnenia nádrže – aj počas jazdy. Šetrí sa tým čistiaci prostriedok a pracovný čas. Keďže čistiaci prostriedok a prívod čistej vody sú oddelené, zabraňuje sa tvorbe mikróbov.

6 Diamanty vyčistia a vyleštia na vysoký lesk

Diamantové pady sú inováciou firmy Kärcher na čistenie a leštenie v jednom pracovnom kroku. Systém s 3 rôznymi zrnitosťami je geniálny v svojom použití: tri týždne biely pad, tri týždne žltý pad, potom zelený pad. Výsledkom je vysoký lesk. To ušetrí veľké množstvo času a nákladov a oddaluje opätovné znečistenie. Na všetky podlahy z prírodného kameňa, terrazzové dlažby a epoxidové podlahy.

7 Rýchlejšia renovácia ochranných vrstiev

Ochranné vrstvy podlahu chránia a opticky jej pridávajú na hodnotu. Väčšina ochranných vrstiev sa musí pravidelne renovovať, zvyčajne pomocou silne alkalického čistiaceho prostriedku a jednodotúčového stroja, čo zaberá veľa času. Dva inováčné produkty vyvinuté spoločnosťou Kärcher – hlava na odstraňovanie povrchových vrstiev S 65 a valce na odstraňovanie povrchových vrstiev – teraz tieto práce urýchlia vďaka 3 až 10-násobne vyššiemu plošnému výkonu. A to úplne bez čistiacich prostriedkov alebo maximálne s koncentráciou na udržiavacie čistenie. Náklady na čistenie tým enormne poklesnú a menej sa zaťažuje životné prostredie. Pomocou hlavy na odstraňovanie povrchových vrstiev S 65 je možné odstraňovať povrchové vrstvy veľkoplošne alebo aj bodovo. Tak ako všetky kefové hlavy je aj S 65 vybavená systémom rýchlej výmeny. Nie je potrebné obstarávať ďalšie zariadenie, v prípade potreby sa jednoducho namontuje hlava na odstraňovanie povrchových vrstiev S 65. Valce na odstraňovanie povrchových vrstiev Kärcher pasujú na bežné kefové hlavy a dajú sa tak využívať na strojoch rôznych tried, možná je aj dodatočná montáž.

300 LITROVÁ TRIEDA

Zázrak produktivity B 300 R I



Dve muchy jednou ranou zabijete týmto kombinovaný umývacím a zemetacím strojom s odsávaním. Iba v jednom pracovnom kroku zvládne aj najťažšie podmienky a skráti pracovný čas na polovicu. Pritom je veľmi obratný a agilný, bez problémov vydrží aj tvrdšie použitie a blyсне sa aj na veľkých plochách s pracovnými šírkami do 1,65 metra (umývanie s odsávaním) alebo dokonca do 1,75 metra pri zemetaní. Výkonné a odolné spaľovacie motory, podľa výberu s pohonom na kvapalnú plynnú alebo naftu, ako aj objem nádrže na čistú a špinavú vodu 300 litrov zaručujú dlhé pracovné intervaly.

NOVINKA



1 Hydraulické výškové vyprázdňovanie

Používateľa nezaťažuje prach ani špina. O to sa stará pohodlné hydraulické výškové vyprázdňovanie až do výšky 1,55 m. Nádrž na nečistoty sa jednoducho vyklápajú dozadu, pričom sa nečistoty zlikvidujú bez kontaktu.



2 Bočná metla a bočné umývacie mechanizmy

Alternatívne môžete pracovnú šírku rozšíriť pomocou bočných metiel alebo bočných umývacích mechanizmov – zakaždým na pravej alebo ľavej strane stroja – až na 1755 milimetrov. Aby ani stroj ani okolité objekty netrpeli možnými kolíziami, sú bočné nadstavbové súpravy uložené odpružene a pri silnom kontakte sa jednoducho zasunú pod stroj.



3 Odolný dizajn

Extrémne stabilné komponenty stroja, ako je napríklad celooceľový rám, preduktujú B 300 R I aj na najtvrdšie používanie. Odolné priemyselné motory ako aj plne hydraulický pohon pojazdu okrem toho zaručujú extrémne nízku chybovosť.



4 Kombinácia umývania, odsávania a zemetania

Umývanie a zemetanie s odsávaním iba v jednom pracovnom kroku ušetrí hlavne na veľkých plochách kopu času. A tým aj náklady na personál, stroje a prevádzkové látky.

KONFIGURÁCIA OSOBNÉHO STROJA B 300 R I

1. Zvoľte druh pohonu: nafta alebo kvapalnú plynnú (LPG)
2. Nadstavbové súpravy

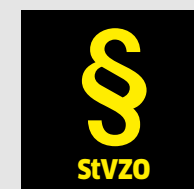

Predpisy o podmienkach prevádzky vozidiel na verejných komunikáciách



Ochranná strecha bez presklenia



Bočný umývacie mechanizmus pravý/ľavý

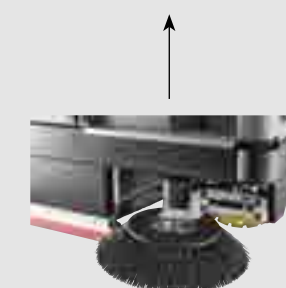

Bočná metla pravá/ľavá

Pohon: nafta / LPG



Pracovné svetlo

Pri zlých svetelných pomeroch prináša svetlo do tmy a významne zvyšuje bezpečnosť práce pre používateľa a tretie osoby.

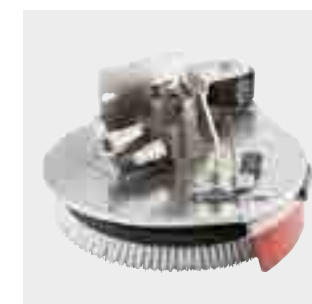

Bočný umývacie mechanizmus

Bočný umývacie mechanizmus (na objednávku) je možné umiestniť na obidve strany, je pružne uložený na ochranu pred kolíziami a zväčšuje pracovnú šírku až na 1655 milimetrov.



Obsluha

Veľmi jednoduchá obsluha pomocou pevných pák zaručuje ľahké ovládanie stroja.



Schválenie pre prevádzku na verejných komunikáciách

B 300 R I je schválený pre prevádzku na verejných komunikáciách, takže sa môže používať vo verejnej oblasti.

KONFIGURÁCIA OSOBNÉHO STROJA B 300 RI

Na výber máte 2 základné modely. Buď B 300 R I LPG so spalovacím motorom s nízkymi emisiami s pohonom na plyn, ktorý je možné používať aj v budovách. Alebo B 300 R I D, ktorý je vybavený naftovým motorom s nízkou spotrebou. Dodatočne je možné pracovnú šírku rozšíriť pomocou bočných metiel alebo bočných umývacích mechanizmov alebo sú k dispozícii aj iné užitočné nadstavbové súpravy.



1 Manuálny oplach nádrže

Pri manuálnom oplachu nádrže pohodlne využijete zvyšnú čistú vodu z nádrže.

2 Sacia lišta

Pevná a pružne uložená sacia lišta sa stará pri najrozličnejšom používaní o optimálny výsledok odsávania.



3 Pohon na kvapalný plyn (LPG)

Spalovací motor s nízkymi emisiami a pohonom na plyn umožňuje čistiť aj veľké plochy v interiéri, ako sú napríklad veľtržné haly.



	B 300 R I D	B 300 R I LPG
Technické údaje		
Plošný výkon, teoretický	m ² /h 16550	16550
Plošný výkon praktický	m ² /h 12400	12400
Pracovná šírka kief	mm 1045	1045
Pracovná šírka zemetania s 2 bočnými metlami	mm 1755	1755
Pracovná šírka mokrého umývania s 2 bočnými umývacími mechanizmami	mm 1655	1655
Pracovná šírka odsávania	mm 1440	1440
Nádrž na čistú/špinavú vodu	l 300 / 300	300 / 300
Nádoba na nečistoty	l 180	180
Max. rýchlosť	km/h 12	12
Max. rýchlosť čistenia	km/h 10	10
Prietok vody (max.)	l/min 12	12
Otáčky kief	ot/min 460	460
Prítlak kief (max.)	kg 45	45
Výkon motora	kW 25	39
Hmotnosť	kg 1750	1745
Rozmery (d × š × v) (bez nadstavbových dielov)	mm 2400 × 1540 × 1760	2400 × 1540 × 1760
Rozmery (d × š × v) (vrát. ochrannéj strechy)	mm 2400 × 1540 × 2040	2400 × 1540 × 2040
Prívod napätia do stroja	V 12	12
Výbava		
Valcová kefa	■	■
Jednotka na zemetanie a odsávanie	■	■
Integrované zemetacie zariadenie	■	■
Maják	■	■
Bočné zrkadlo	■	■
Pracovné svetlo	■	■
Sacia lišta	■	■
Automatické zdvíhanie kefovej hlavy a sacej lišty	■	■
Elektricky nastaviteľný prítlak	■	■
Špeciálna výbava		
Bočná metla pravá/ľavá	□	□
Bočný umývací mechanizmus pravý/ľavý	□	□
Ochranná strecha bez presklenia	□	□
Predpisy o podmienkach prevádzky vozidiel na verejných komunikáciách	□	□
Obj. č.	1.480-235.2	1.480-235.2

■ Štandardná výbava □ Možný výber

250 LITROVÁ TRIEDA



Silák na troch kolesách

Ak ide o čistenie tvrdých plôch vo veľkých objektoch, je umývací príp. kombinovaný automat B 250 R tou správnou alternatívou. Robustných rám z ocelových rúrok vydrží aj najťažšie namáhanie. Výkonné batérie a veľká nádrž na vodu zaručujú dlhé pracovné intervaly. Vďaka ovládaniu pomocou jedného prepínača a vďaka farebným ovládacím prvkom sa stroj veľmi jednoducho používa.

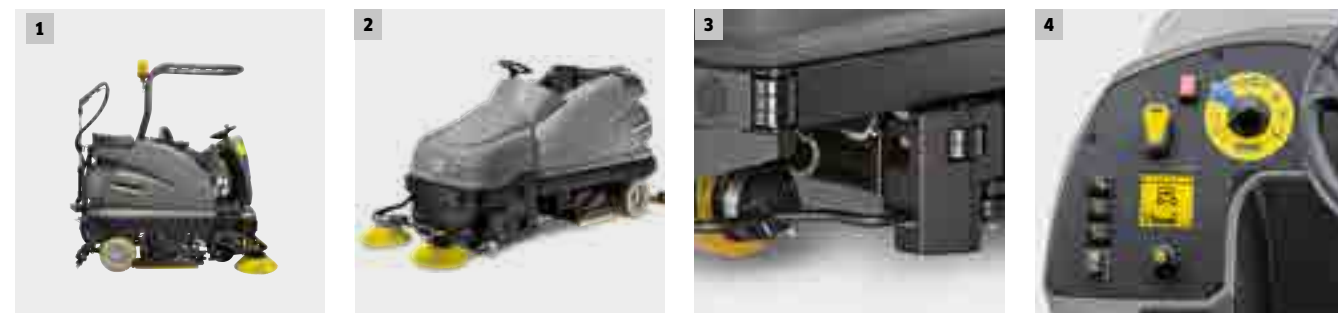

1 Veľmi malý polomer otáčania

Krátky rázvor kolies a minimálna šírka stroja umožňujú vysokú obratnosť a tým aj zachytenie veľkej plochy. Takto efektívne vyčistíte aj úzke priestory.

- Veľmi malý polomer otáčania.
- Vysoká obratnosť.
- Dobré zachytenie plochy.

3 Extra veľká pracovná šírka

Na objednávku je pri valcovej verzii možná aj väčšia pracovná šírka s plošným výkonom vyšším o 20 percent. Prečnievajúca kefová hlava je chránená pred poškodením masívnym nárazníkom.

- Extra veľká pracovná šírka 1200 milimetrov.
- Vysoký plošný výkon.
- Veľká robustnosť vďaka extrémne stabilným nárazníkom.

2 Zametanie s odsávaním a umývanie s odsávaním v jednom – model R I

Pri väčšom množstve hrubej špiny je možné zakúpiť B 250 R aj s predradeným modulom na zametanie s odsávaním. Okrúhly filter s filtračnou plochou 4 m² v spojení s automatickým oklepom filtra sa stará o kontinuálne bezprašnú prácu.

- Zametanie s odsávaním a umývanie s odsávaním v jednom pracovnom kroku.
- Plávajúco uložený hlavný zametací valec.
- Vráťane 2 bočných metiel.

4 Kľúčová funkcia bezpečnosť

Systém KIK ponúka výrazne vyššiu bezpečnosť so zreteľom na chyby obsluhy. Obsluhujúci personál nemá možnosť zmeniť základné predvolené nastavenia stroja. To vopred nastavil nadriadený pracovník v závislosti od príslušného čistenia prípadne čisteného objektu. Obsluha už iba zasunie kľúč a spustí pracovný program cez EASY Operation. Pre ešte väčšiu bezpečnosť disponujú všetky B 250 R jednoduchým, rýchlym a intuitívnym vedením cez menu pomocou jednoznačných označení, ako aj inováčných technických zariadení, ako je sací výkon, rýchlosť kief, dávkovanie čistiaceho prostriedku, rýchlosť pojazdu, povolenie pre obsluhujúcu osobu pomocou žltého kľúča, oneskorenie vypínania turbíny a kief, výber tupu batérie. Stroj B 250 R je možné uviesť do prevádzky iba so správne kódovaným kľúčom, čím je taktiež vylúčená obsluha nepovolnou osobou.

KONFIGURÁCIA OSOBNÉHO STROJA B 250 R



Valcové hlavy

Valcové hlavy (R) sú výhodné pri čistení štruktúrovaných podláh a pri hlbších škárach, kotúčové hlavy (D) hlavne pri hladkých povrchoch.



Pracovné svetlo

V tmavých priestoroch, ako sú napríklad parkovacie domy a logistické haly, zlepšuje pracovné svetlo výhľad a stroj je lepšie viditeľný.



Dávkovanie čistiaceho prostriedku

Pri systéme na dávkovanie čistiaceho prostriedku Dose sa čistiaci prostriedok pridáva do čistej vody v prípade potreby. Dávkovanie sa dá nastaviť od 0 do 3 percent.



Špeciálna výbava

Okrem toho existuje veľké množstvo ďalšej výbavy, ako sú smerové svetlá, recyklácia, nástrek s odsávaním, ochranná strecha alebo bočné metle, ktoré robia stroj ešte efektívnejším.

KONFIGURÁCIA OSOBNÉHO STROJA B 250 R

K dispozícii sú dva rôzne základné modely: B 250 R, kompaktný umývací automat a B 250 R I, stroj na zemetanie s odsávaním/umývanie s odsávaním. Na výber sú zakaždým 3 rôzne kefové hlavy. Vyberte si aj vhodnú saciu lištu a mnohé varianty dodatočnej výbavy.



1 Plnenie jednoduchým spôsobom

Pri automatickom plnacom systéme sa jednoducho napojí hadica s bežnou hadicovou spojkou. Keď je nádrž plná, privod sa automaticky zastaví. Takto môžete pri plnení vybaviť iné úlohy, čím sa znižuje doba čakania. Na pripojenie hadice odporúčame bežnú rýchlospojku so spätným ventilom.

2 Na ochranu obsluhujúcej osoby

Často existujú predpisy ohľadom prevádzky vozidiel v skladových priestoroch, aby sa pracovníci ochránili pred padajúcimi predmetmi. Na tento účel je pre B 250 R k dispozícii ochranná strecha. Mimoriadne stabilná ochranná strecha ponúka spoľahlivú ochranu, bez toho aby obmedzovala obsluhujúcu osobu, a je testovaná podľa požiadaviek pre ochranné strechy čistiacich strojov.

3 Hubica na nástrek a odsávanie pre ťažko dostupné plochy

Na miesta, ktoré nie je možné dosiahnuť strojom, je možné použiť užitočnú dodatočnú výbavu, ktorá sa dá voziť na stroji. Pomocou hubice na nástrek a odsávanie vyčistíte a odsajete kúty a iné miesta nedostupné pre stroj. Montáž je veľmi jednoduchá. V prípade potreby sa iba sacia hadica zo sacej lišty spojí s príslušenstvom.



	B 250 R I			B 250 R		
	R 120	R 100	D 100	R 120	R 100	D 100
+ Kefová hlava						
Technické údaje						
Pracovná šírka kief	mm	1200	1000	1000	1200	1000
Pracovná šírka odsávania	mm	1420	1060	1060	1420	1060
Nádrž na čistú/špinavú vodu	l	250 / 250	250 / 250	250 / 250	250 / 250	250 / 250
Plošný výkon, teoretický	m ² /h	9600	8000	8000	9600	8000
Plošný výkon praktický	m ² /h	7200	6000	6000	7200	6000
Prietok vody max.	l/min	8	8	8	8	8
Otáčky kief	ot/min	600-1200	600-1200	140	600-1200	600-1200
Celkový príkon stroja	W	6900	6900	6500	5200	5200
Hmotnosť (s batériou)	kg	1470	1450	1450	1270	1250
Rozmery (d × š × v) (bez nastavbových dielov)	mm	2730 × 1260 × 1550	2730 × 1060 × 1550	2730 × 1060 × 1550	1900 × 1260 × 1550	1900 × 1060 × 1550
Prítlak kief (max.)	g/cm ²	230	260	35	230	260
Prívod napätia do stroja	V	36	36	36	36	36
Nádoba na nečistoty	l	60 + 24	60 + 20	60	24	20
Výbava						
Valcová kefa	■	■	-	■	■	-
Kotúčová kefa	-	-	■	-	-	■
Integrované zemetacie zariadenie	■	■	-	■	■	-
Jednotka na zemetanie a odsávanie	■	■	■	-	-	-
Auto-Fill	■	■	■	■	■	■
FACT	■	■	-	■	■	-
Stupeň ecoefficiency	■	■	■	■	■	■
Prídavná brzda	■	■	■	■	■	■
Automatické zdvíhanie kefovej hlavy a sacej lišty	■	■	■	■	■	■
Elektricky nastaviteľný prítlak	■	■	■	■	■	■
KIK (Kärcher Intelligent Key)	■	■	■	■	■	■
Varianty výbavy						
Batéria, s jednoduchou údržbou, 36 V / 630 Ah	<input type="checkbox"/>	<input type="checkbox"/>	<input type="checkbox"/>	<input type="checkbox"/>	<input type="checkbox"/>	<input type="checkbox"/>
Nabíjačka (externá)	<input type="checkbox"/>	<input type="checkbox"/>	<input type="checkbox"/>	<input type="checkbox"/>	<input type="checkbox"/>	<input type="checkbox"/>
Sacia lišta, rovná, polyuretánové stierky odolné voči oleju (1160)	<input type="checkbox"/>	<input type="checkbox"/>	<input type="checkbox"/>	<input type="checkbox"/>	<input type="checkbox"/>	<input type="checkbox"/>
Sacia lišta, zahnutá, polyuretánové stierky odolné voči oleju (1160)	<input type="checkbox"/>	<input type="checkbox"/>	<input type="checkbox"/>	<input type="checkbox"/>	<input type="checkbox"/>	<input type="checkbox"/>
Sacia lišta, rovná, polyuretánové stierky odolné voči oleju (1400)	<input type="checkbox"/>	<input type="checkbox"/>	<input type="checkbox"/>	<input type="checkbox"/>	<input type="checkbox"/>	<input type="checkbox"/>
Sacia lišta, zahnutá, polyuretánové stierky odolné voči oleju (1400)	<input type="checkbox"/>	<input type="checkbox"/>	<input type="checkbox"/>	<input type="checkbox"/>	<input type="checkbox"/>	<input type="checkbox"/>
Špeciálna výbava						
Bočná metla	<input type="checkbox"/>	<input type="checkbox"/>	<input type="checkbox"/>	<input type="checkbox"/>	<input type="checkbox"/>	-
Dávkovanie čistiaceho prostriedku DOSE	<input type="checkbox"/>	<input type="checkbox"/>	<input type="checkbox"/>	<input type="checkbox"/>	<input type="checkbox"/>	<input type="checkbox"/>
Nástrek s odsávaním	<input type="checkbox"/>	<input type="checkbox"/>	<input type="checkbox"/>	<input type="checkbox"/>	<input type="checkbox"/>	<input type="checkbox"/>
Ochranná strecha	<input type="checkbox"/>	<input type="checkbox"/>	<input type="checkbox"/>	<input type="checkbox"/>	<input type="checkbox"/>	<input type="checkbox"/>
Maják	<input type="checkbox"/>	<input type="checkbox"/>	<input type="checkbox"/>	<input type="checkbox"/>	<input type="checkbox"/>	<input type="checkbox"/>
Pracovné svetlo	<input type="checkbox"/>	<input type="checkbox"/>	<input type="checkbox"/>	<input type="checkbox"/>	<input type="checkbox"/>	<input type="checkbox"/>
Recyklácia	<input type="checkbox"/>	<input type="checkbox"/>	<input type="checkbox"/>	<input type="checkbox"/>	<input type="checkbox"/>	<input type="checkbox"/>
Obj. č.	1.480-231.2	1.480-231.2	1.480-231.2	1.480-231.2	1.480-231.2	1.480-231.2

* Nutné príslušenstvo ■ štandardná výbava □ Možný výber

200 LITROVÁ TRIEDA

Kompaktný, komfortný, prehľadný



B 200 R je perfektný umývací automat so sediacou obsluhou, ak ide dôkladné a efektívne čistenie plôch v interiéri od 2500 do 7000 m². Pomocou veľkého farebného displeja je možné nastaviť viaceré režimy čistenia. A s inovatívnym, patentovaným kľúčovým systémom KIK stroj účinne ochránite pred prípadnou chybnou obsluhou neautorizovanými osobami.

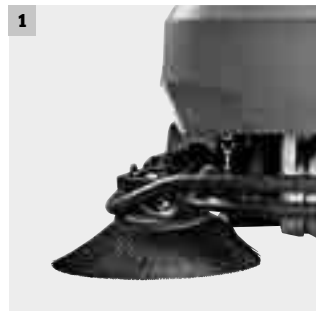

1 Bočná metla na objednávku

V spojení s valcovou hlavou R 75 alebo R90 robí alternatívna bočná zo stroja B 200 R skutočne univerzálne zariadenie a umožňuje zametanie, umývanie a odsávanie iba v jednom pracovnom kroku. V prípade potreby je možné bočnú metlu samozrejme vypnúť.



2 Manuálny oplach nádrže

Na efektívne čistenie nádrže na špinavú vodu použijete pri manuálnom oplachu nádrže jednoducho zvýšnu vodu, ktorá ostala v nádrži na čistú vodu.

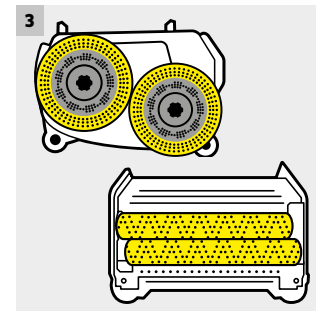

4 Kľúčová funkcia bezpečnosť

Pomocou nášho kľúčového systému môžete predísť nesprávnej obsluhu stroja a predísť neoprávnenému používaniu. Na základe odlišných kľúčov (žlté a sivé), ku ktorým sú priradené rôzne prístupové práva, môže oprávnená osoba vykonať napríklad nastavenia pre nasledujúcu čistiacu úlohu, ktoré obsluhujúca osoba nemôže zmeniť. Obsluha už iba zasunie kľúč a spustí pracovný program cez EASY Operation.

Pre ešte väčšiu bezpečnosť disponuje stroj jednoduchým, rýchlym a intuitívnym vedením cez menu pomocou jednoznačných označení, ako napríklad:

- Sací výkon.
- Rýchlosť kefy.
- Dávkovanie čistiacich prostriedkov.
- Rýchlosť jazdy.
- Povolenie pre obsluhu žltým kľúčom.
- Oneskorenie zapínania pre turbínu a kefy.
- Výber typu batérie.

3 Kefové hlavy podľa potreby

Podľa potreby si vyberte medzi valcovou alebo kotúčovou technikou a stanovte si potrebnú pracovnú šírku (75 alebo 90 cm).

KONFIGURÁCIA OSOBNÉHO STROJA B 200 R

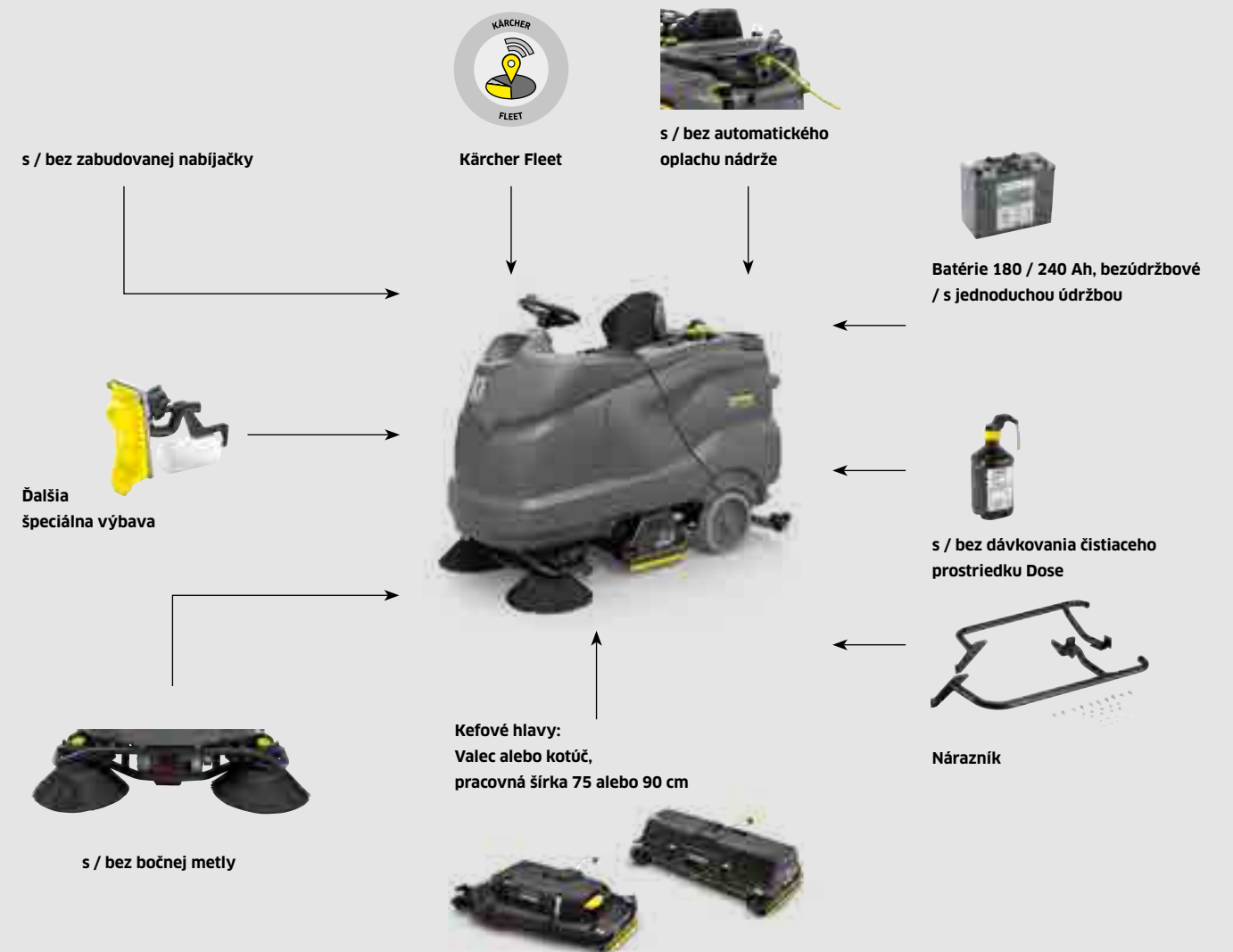

Extrémne obratný

Krátka a štíhla konštrukcia sa stará o vysokú obratnosť a agilitu stroja.



Systém dávkovania čistiaceho prostriedku

Systém dávkovania čistiacich prostriedkov Dose sa stará o rovnomerné a presné dávkovanie čistiacich prostriedkov.



Funkcia Auto Fill

Rýchle a pohodlné automatické plnenie nádrže na čistú vodu.



Nárazník

Robustný nárazník, ktorý kefovú hlavu efektívne ochráni pred mechanickými poškodeniami zvonku.

KONFIGURÁCIA OSOBNÉHO STROJA B 200 R

Aby sme vám ponúkli perfektný stroj zodpovedajúci vašim nárokom, je B 200 R k dispozícii v rôznych pracovných šírkach, s kotúčovými alebo valcovými kefami a vhodnou sacou lištou. Vyberte si teda tie vlastnosti, ktoré najviac spĺňajú váš účel použitia.



1 Automatický oplach nádrže

Pri automatickom systéme oplachu nádrže sa pomocou bežnej hadicovej spojky napojí hadica čistou vodou. Kompletne sa pritom predchádza rozstrekovaniu vody.

2 Home Base

Prevážanie čistiacich pomôcok je vďaka súprave Home Base značky Kärcher možné aj na B 200 R. Flaše, vrecia, handry a dokonca aj mop tak môžete bez problémov vozit' so sebou.

3 Kärcher Fleet

Náš webový systém riadenia strojového parku vám umožní prehľad o všetkých dôležitých parametroch každého stroja - v reálnom čase. Takto budete mať vždy potrebné informácie a budete môcť rýchlejšie a lepšie reagovať na nepredvídateľné udalosti.



	B 200 R				
	R 90	D 90	R 75	D 75	
+ Kefová hlava					
Technické údaje					
Pracovná šírka kief	mm	900	900	750	750
Pracovná šírka odsávania	mm	1060	1060	940	940
Objem nádrže na čistú/špinavú vodu	l	200 / 200	200 / 200	200 / 200	200 / 200
Plošný výkon teoretický / praktický	m ² /h	5400 / 3800	5400 / 3800	4500 / 3200	4500 / 3200
Prietok vody max.	l/min	9	9	9	9
Otáčky kief	ot/min	600-1300	180	600-1300	180
Príkon celého stroja (režim ecoefficiency)	W	2800 (1680)	2800 (1680)	2800 (1680)	2800 (1680)
Rýchlosť jazdy a čistenia	km/h	6	6	6	6
Hmotnosť (s batériou)	kg	475 (565)	475 (565)	475 (565)	475 (565)
Rozmery (d × š × v) (bez nastavbových dielov)	mm	1860 × 910 × 1410	1860 × 910 × 1410	1860 × 910 × 1410	1860 × 910 × 1410
Prítlak kief max.	g/cm ²	505	34	560	46
Prívod napätia do stroja	V	36	36	36	36
Prívod napätia do nabíjačky	V / Hz	100-240 / 50-60	100-240 / 50-60	100-240 / 50-60	100-240 / 50-60
Nádoba na nečistoty	l	9	-	7	-
Výbava					
Valcová kefa		■	-	■	-
Kotúčová kefa		-	■	-	■
Integrované zemetacie zariadenie		■	-	■	-
Pohon na všetky kolesá		-	-	-	-
Auto-Fill		□	□	□	□
FACT		■	-	■	-
Stupeň ecoefficiency		■	■	■	■
Automatické zdvíhanie kefovej hlavy a saciej lišty		■	■	■	■
Elektricky nastaviteľný prítlak		■	■	■	■
Schopnosť stúpania dlhodobá / krátkodobá	%	10 / 15	10 / 15	10 / 15	10 / 15
KIK (Kärcher Intelligent Key)		■	■	■	■
Veľký farebný displej		■	■	■	■
Zabudovaná nabíjačka		■	■	■	■
Variety výbavy					
Batéria, bezúdržbová, 36 V / 180 Ah / 36 V / 240 Ah		□	□	□	□
Sacia lišta, rovná, polyuretánové stierky odolné voči oleju (940 mm)		-	-	□	□
Sacia lišta, zahnutá, polyuretánové stierky odolné voči oleju (940 mm)		-	-	□	□
Sacia lišta, rovná, polyuretánové stierky odolné voči oleju (1060 mm)		□	□	-	-
Sacia lišta, zahnutá, polyuretánové stierky odolné voči oleju (1060 mm)		□	□	-	-
Špeciálna výbava					
Bočná metla		□	-	□	-
Dávkovanie čistiaceho prostriedku DOSE		□	□	□	□
Nástrek s odsávaním		□	□	□	□
Maják		□	□	□	□
Automatický / manuálny oplachovací systém		□ / □	□ / □	□ / □	□ / □
Kärcher Fleet		□	□	□	□
Nárazník		□	□	□	□
Obj. č.		1.246-200.2	1.246-200.2	1.246-200.2	1.246-200.2

■ Standardná výbava □ Možný výber

150 LITROVÁ TRIEDA



Hospodárny a premyslený do detailu

B 150 R je perfektný umývací automat so sediacou obsluhou, pokiaľ ide o stredne veľké plochy od 2500 do 6000 m². Veľmi kompaktný s dobrým výhľadom na čistenie interiéru. Pritom však ponúka maximálny komfort: automatické spúšťanie kefových hlavy a sacej lišty nadol, veľký farebný displej, automatické prispôbovanie prítlaku alebo nastaviteľné režimy čistenia. Kľúčový systém KIK a farebné odlišenie ovládacích prvkov obsluhu obzvlášť zjednodušujú.



1 Kľúčová funkcia bezpečnosť

Systém KIK ponúka výrazne vyššiu bezpečnosť so zreteľom na chyby obsluhy. Obsluhujúci personál nemá možnosť zmeniť základné predvolené nastavenia stroja. To vopred nastavil nadriadený pracovník v závislosti od príslušného čistenia prípadne čisteného objektu. Obsluha už iba zasunie kľúč a spustí pracovný program cez EASY Operation.

Pre ešte väčšiu bezpečnosť disponujú všetky B 150 R jednoduchým, rýchlym a intuitívnym vedením cez menu pomocou jednoznačných označení, ako aj inováčných technických zariadení, ako je:

- Sací výkon.
- Rýchlosť kief.
- Dávkovanie čistiaceho prostriedku.
- Rýchlosť jazdy.
- Povolenie pre obsluhu žltým kľúčom.
- Oneskorenie zapínania pre turbínu a kefy.
- Výber typu batérie.

Stroj B 150 R je možné uviesť do prevádzky iba so správne kódovaným kľúčom, čím je taktiež vylúčená obsluha nepovolanej osobou.

2 Jazda ako na koľajniciach

Verzia Advanced má pohon na všetky kolesá. Tento pohon s rýchlosťou 10 km/h zabezpečuje nie len veľmi dobrú trakciu pri čistení rámp so sklonom do 15 percent, ale aj veľmi dobré sledovanie stopy aj na mokrom a šmyklavom podklade. Brzda na všetky kolesá robí tento stroj navyše mimoriadne bezpečným.

- Preprava a čistenie do 10 km/h.
- Stabilné držanie stopy a bezpečnosť.

3 Zametanie, umývanie a vysávanie

Alternatívna bočná metla v spojení s valcovou hlavou R 75 alebo R 90 robí zo stroja skutočne univerzálne zariadenie.

- Zametanie, umývanie a vysávanie v jednom pracovnom kroku.
- V spojení s valcovou hlavou R 75 alebo R 90.
- Bočná metla vypínateľná.

4 Extrémne obratný

Vďaka krátkemu a úzkemu konštrukčnému tvaru je tento stroj obzvlášť obratný. Je ideálny pre členitý interiéru. A to pri veľmi dobrom prehľade. Čistenie je tak ešte efektívnejšie, rýchlejšie a bezpečnejšie.

- Krátky iba 1400 milimetrov a úzky iba 800 milimetrov (R/D 75)
- Veľmi dobrý prehľad.
- Bezpečný a efektívny.

KONFIGURÁCIA OSOBNÉHO STROJA B 150 R

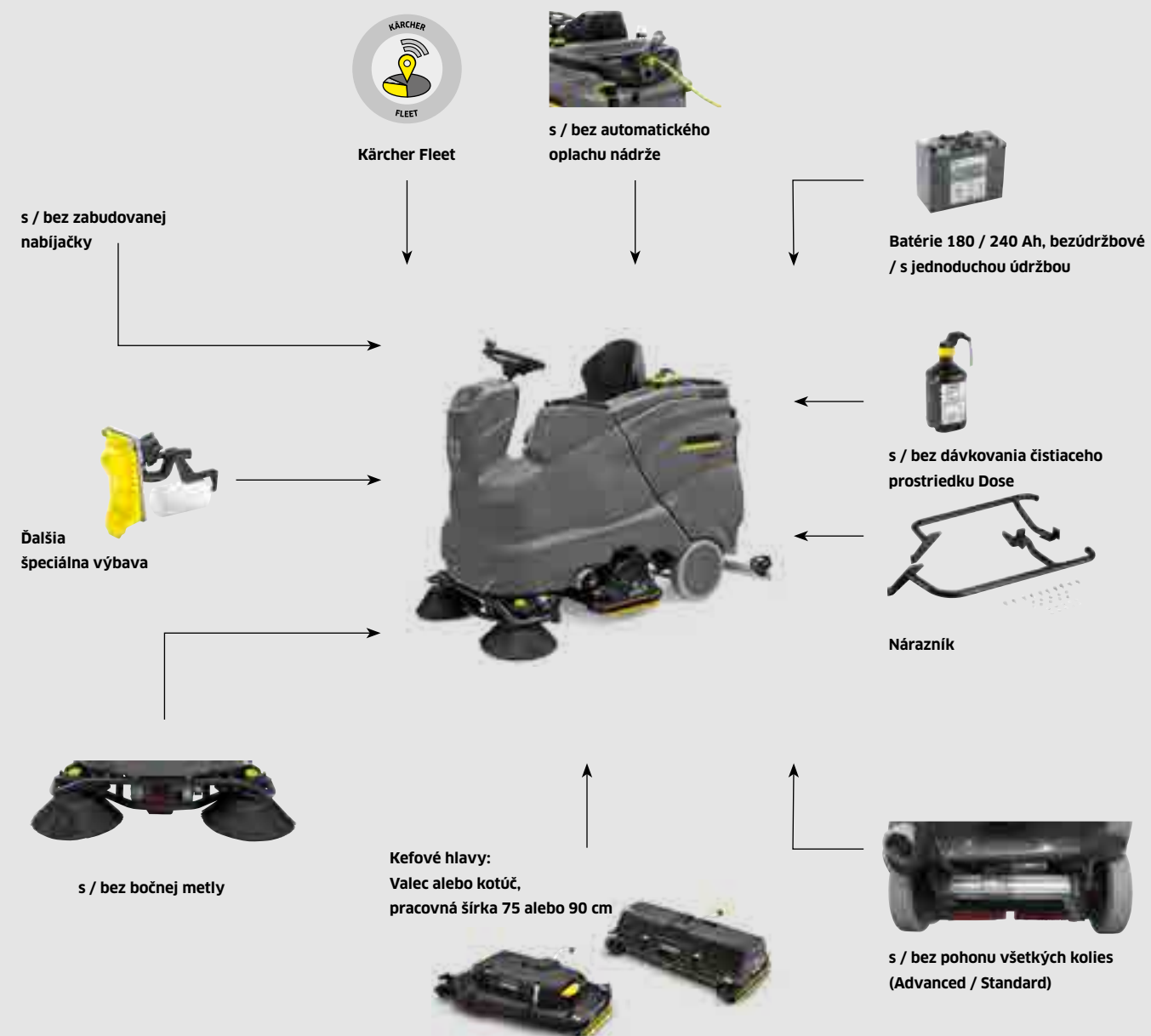

Manuálny oplach nádrže

Pomocou manuálneho oplachu nádrže je možné vypláchnuť nádrž na špinavú vodu prítomnou čistou vodou.



Auto-Fill

Pomocou automatického plniaceho systému je možné nádrž naplniť cez externú hadicu s bežnou hadicovou spojku.



Automatický oplach nádrže

Pri automatickom systéme oplachu nádrže sa pomocou bežnej hadicovej spojky napojí hadica čistú vodu.

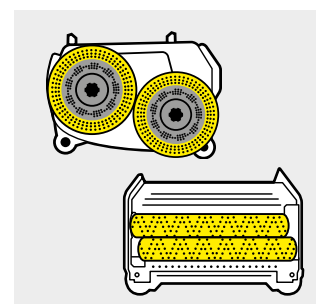

Kefové hlavy

V závislosti od potrieb použitia sú k dispozícii rôzne pracovné šírky (75 a 90 cm). Valcový alebo kotúčový systém.

INDIVIDUÁLNA KONFIGURÁCIA

K dispozícii sú dva základné modely, Standard a Advanced. Verzia Advanced sa odlišuje hlavne pohonom na všetky štyri kolesá pre lepšiu trakciu a rozsiahlejšou výbavou, ako je napríklad automatické plnenie. K tomu zakaždým 4 kefové hlavy v dvoch pracovných šírkach ako kotúč a valec. Okrem toho sa môžete rozhodnúť pre ďalšiu výbavu, ako napríklad rôzne batérie alebo saciu lištu.



		B 150 R Adv			
+ Kefová hlava		R 90	D 90	R 75	D 75
Technické údaje					
Pracovná šírka kief	mm	900	900	750	750
Pracovná šírka odsávania	mm	1060	1060	940	940
Objem nádrže na čistú/špinavú vodu	l	150 / 150	150 / 150	150 / 150	150 / 150
Plošný výkon teoretický / praktický	m ² /h	9000 / 6000	9000 / 6000	7500 / 5000	7500 / 5000
Prietok vody max.	l/min	9	9	9	9
Otáčky kief	ot/min	600-1300	180	600-1300	180
Príkon celého stroja (režim ecoefficiency)	W	3240 (1950)	3240 (1950)	3240 (1950)	3240 (1950)
Rýchlosť jazdy a čistenia	km/h	10	10	10	10
Hmotnosť (s batériou)	kg	435-520	435-520	435-520	435-520
Rozmery (d × š × v) (bez nastavbových dielov)	mm	1790 × 910 × 1410	1790 × 910 × 1410	1790 × 800 × 1410	1790 × 800 × 1410
Prítlak kief max.	g/cm ²	505	34	560	46
Prívod napätia do stroja	V	36	36	36	36
Prívod napätia do nabíjačky	V / Hz	100-240 / 50-60	100-240 / 50-60	100-240 / 50-60	100-240 / 50-60
Nádoba na nečistoty	l	9	-	7	-
Výbava					
Valcová kefa		■	-	■	-
Kotúčová kefa		-	■	-	■
Integrované zariadenie		■	-	■	-
Pohon na všetky kolesá		■	■	■	■
Auto-Fill		■	■	■	■
FACT		■	-	■	-
Stupeň ecoefficiency		■	■	■	■
Automatické zdvíhanie kefovej hlavy a saciej lišty		■	■	■	■
Elektricky nastaviteľný prítlak		■	■	■	■
Schopnosť stúpania dlhodobá / krátkodobá	%	15 / 18	15 / 18	15 / 18	15 / 18
KIK (Kärcher Intelligent Key)		■	■	■	■
Veľký farebný displej		■	■	■	■
Zabudovaná nabíjačka		■	■	■	■
Variety výbavy					
Batéria, bezúdržbová, 36 V / 180 Ah / 36 V / 240 Ah		□	□	□	□
Sacia lišta, rovná, polyuretánové stierky odolné voči oleju (940 mm)		-	-	□	□
Sacia lišta, zahnutá, polyuretánové stierky odolné voči oleju (940 mm)		-	-	□	□
Sacia lišta, rovná, polyuretánové stierky odolné voči oleju (1060 mm)		□	□	-	-
Sacia lišta, zahnutá, polyuretánové stierky odolné voči oleju (1060 mm)		□	□	-	-
Špeciálna výbava					
Bočná metla		□	-	□	-
Dávkovanie čistiaceho prostriedku DOSE		□	□	□	□
Nástrek s odsávaním		□	□	□	□
Maják		□	□	□	□
Automatický / manuálny oplachovací systém		□ / □	□ / □	□ / □	□ / □
Kärcher Fleet		□	□	□	□
Nárazník		□	□	□	□
Obj. č.		1.246-020.2	1.246-020.2	1.246-020.2	1.246-020.2

■ Štandardná výbava □ Možný výber

		B 150 R			
+ Kefová hlava		R 90	D 90	R 75	D 75
Technické údaje					
Pracovná šírka kief	mm	900	900	750	750
Pracovná šírka odsávania	mm	1060	1060	940	940
Objem nádrže na čistú/špinavú vodu	l	150 / 150	150 / 150	150 / 150	150 / 150
Plošný výkon teoretický / praktický	m ² /h	5400 / 3800	5400 / 3800	4500 / 3200	4500 / 3200
Prietok vody max.	l/min	9	9	9	9
Otáčky kief	ot/min	600-1300	180	600-1300	180
Príkon celého stroja (režim ecoefficiency)	W	2800 (1680)	2800 (1680)	2800 (1680)	2800 (1680)
Rýchlosť jazdy a čistenia	km/h	6	6	6	6
Hmotnosť (s batériou)	kg	435-520	435-520	435-520	435-520
Rozmery (d × š × v) (bez nastavbových dielov)	mm	1790 × 910 × 1410	1790 × 910 × 1410	1790 × 800 × 1410	1790 × 800 × 1410
Prítlak kief max.	g/cm ²	505	34	560	46
Prívod napätia do stroja	V	36	36	36	36
Prívod napätia do nabíjačky	V / Hz	100-240 / 50-60	100-240 / 50-60	100-240 / 50-60	100-240 / 50-60
Nádoba na nečistoty	l	9	-	7	-
Výbava					
Valcová kefa		■	-	■	-
Kotúčová kefa		-	■	-	■
Integrované zariadenie		■	-	■	-
Pohon na všetky kolesá		-	-	-	-
Auto-Fill		□	□	□	□
FACT		■	-	■	-
Stupeň ecoefficiency		■	■	■	■
Automatické zdvíhanie kefovej hlavy a saciej lišty		■	■	■	■
Elektricky nastaviteľný prítlak		■	■	■	■
Schopnosť stúpania dlhodobá / krátkodobá	%	10 / 15	10 / 15	10 / 15	10 / 15
KIK (Kärcher Intelligent Key)		■	■	■	■
Veľký farebný displej		■	■	■	■
Zabudovaná nabíjačka		■	■	■	■
Variety výbavy					
Batéria, bezúdržbová, 36 V / 180 Ah / 36 V / 240 Ah		□	□	□	□
Sacia lišta, rovná, polyuretánové stierky odolné voči oleju (940 mm)		-	-	□	□
Sacia lišta, zahnutá, polyuretánové stierky odolné voči oleju (940 mm)		-	-	□	□
Sacia lišta, rovná, polyuretánové stierky odolné voči oleju (1060 mm)		□	□	-	-
Sacia lišta, zahnutá, polyuretánové stierky odolné voči oleju (1060 mm)		□	□	-	-
Špeciálna výbava					
Bočná metla		□	-	□	-
Dávkovanie čistiaceho prostriedku DOSE		□	□	□	□
Nástrek s odsávaním		□	□	□	□
Maják		□	□	□	□
Automatický / manuálny oplachovací systém		□ / □	□ / □	□ / □	□ / □
Kärcher Fleet		□	□	□	□
Nárazník		□	□	□	□
Obj. č.		1.246-020.2	1.246-020.2	1.246-020.2	1.246-020.2

■ Štandardná výbava □ Možný výber

90 LITROVÁ TRIEDA

Stroj vašich snov



Umývací automat so sediacou obsluhou B 90 R splní každé želanie. Výbava, pracovná šírka, dĺžka sacej lišty, tvar a technika umývania sa dajú zostaviť individuálne. Stroj sa potom vyrobí špeciálne podľa želania zákazníka.

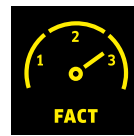

1 Stroj na mieru

- K dispozícii sú rôzne varianty výbavy. Od úsporného modelu Classic až po model Dose s plnou výbavou.
- V závislosti od želania sú k dispozícii tri pracovné šírky a rovné alebo zahnuté sacie lišty.



3 S alebo bez Dose

- Pri automatickom dávkovaní čistiaceho prostriedku Dose sa čistiaci prostriedok pridáva do čistej vody v prípade potreby až do koncentrácie 3 %.
- V nádrži je iba čistá voda. Šetrí sa tak čas a náklady.



2 Rôzne techniky umývania

- Kotúčové modely, hlavne vtedy, ak ide o hladké podlahy.
- Pri štruktúrovaných podlahách alebo zažratých znečisteniach sú výhodnejšie valcové kefy. Okrem toho umývajú a zemetajú v jednom pracovnom kroku.

4 Pracovná šírka podľa výberu

- V závislosti od potreby sú k dispozícii tri pracovné šírky: 55, 65 a 75 centimetrov.
- Čistiaci stroj je tak ešte hospodárnejší – aj na veľkých plochách.
- Kefová hlava, sacia lišta a bočná metla sa spúšťajú nadol automaticky.
- Nastaviť je možné mnoho rôznych režimov.
- Obsluha je jednoduchá.

KONFIGURÁCIA OSOBNÉHO STROJA B 90 R

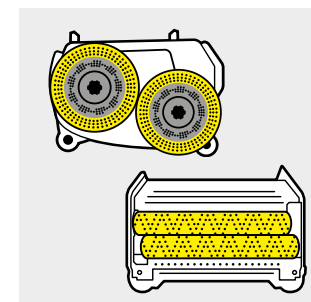

Kefové hlavy

K dispozícii sú rôzne typy kefových hláv: Valcové hlavy (R), ako aj kotúčové hlavy (D) hlavne pri hladkých povrchoch.

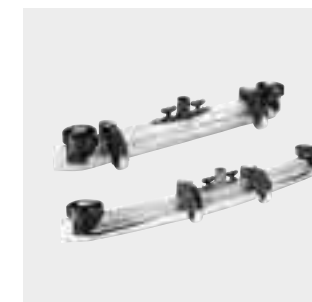

Sacia lišta

Na optimálne odsávanie aj v zákrutách sú k dispozícii sacie lišty v rôznych šírkach: 850 mm pre pracovné šírky do 55 cm, 940 mm pre pracovnú šírku 65 cm.



Classic alebo Advanced

Modely Classic sa vyznačujú jednoduchou obsluhou. Pri modeloch Advanced je možné cez menu vybrať nastavenia, ako je napríklad rýchlosť traktív alebo výkon turbíny. (Dose iba v spojení s Adv).



Špeciálna výbava

Navyše je k dispozícii ešte množstvo špeciálnej výbavy, ako je automatické plnenie, pneumatiky s obzvlášť dobrou trakciou, blikajúce svetlo alebo rôzne kefy a pady.

INDIVIDUÁLNA KONFIGURÁCIA

B 90 R je k dispozícii v rôznych pracovných šírkach, s kotúčovými alebo valcovými kefami a vhodnou sacou lištou. Tým je stroj vždy optimálne prispôsobený želaniam a potrebám zákazníka.

Konfigurácia - na objednávku	Opis
Súpravy výbavy	
Classic Pack	<ul style="list-style-type: none"> ■ Batérie (180 Ah, bezúdržbové). ■ Zabudovaná nabíjačka pre 180 Ah batérie.
Adv	<ul style="list-style-type: none"> ■ Možnosti nastavenia na displeji: Otáčky turbín v 2 stupňoch, výber jazyka, prednastavenie max. rýchlosti čistenia. ■ Nastavenia: Doba dobehu kief, testovací režim pre servis. ■ FACT (pre valcové hlavy).
Adv Pack	<ul style="list-style-type: none"> ■ Možnosti nastavenia na displeji: Výber jazyka, prednastavenie max. rýchlosti čistenia. ■ Nastavenia: Doba dobehu kief, testovací režim pre servis. ■ FACT (pre valcové hlavy). ■ Batérie (180 Ah, bezúdržbové). ■ Zabudovaná nabíjačka pre 180 Ah batérie.
DOSE	<ul style="list-style-type: none"> ■ Možnosti nastavenia na displeji: Otáčky turbín v 2 stupňoch, výber jazyka, prednastavenie max. rýchlosti čistenia, nastavenie Dose. ■ Nastavenia: Doba dobehu kief, testovací režim pre servis. ■ FACT (pre valcové hlavy). ■ Dávkovanie čističích prostriedkov Dose. ■ FloorPro základný čistič RM 69, 2,5 litra.
Dose Pack	<ul style="list-style-type: none"> ■ Možnosti nastavenia na displeji: Otáčky turbín v 2 stupňoch, výber jazyka, prednastavenie max. rýchlosti čistenia, nastavenie Dose. ■ Nastavenia: Doba dobehu kief, testovací režim pre servis. ■ FACT (pre valcové hlavy). ■ Dávkovanie čističích prostriedkov Dose. ■ FloorPro základný čistič RM 69, 2,5 litra. ■ Batérie (180 Ah, bezúdržbové). ■ Zabudovaná nabíjačka pre 180 Ah batérie.



1 Tam, kde záleží na čistote

Práve v maloobchode je čistý objekt najlepšou reklamou. Tu je potrebné čistiace zariadenie, ktoré sa na jednej strane jednoducho používa a na druhej strane je tiché a nenápadné, pretože sa často čistí aj za prítomnosti zákazníkov.



2 Hygiena písaná veľkými písmenami

V žiadnom inom odvetví nie sú nároky na hygienu tak dôležité ako v zdravotníctve. Tu musí umývací automat vedieť vyčistiť veľké plochy a súčasne musí byť aj hygienický. B 90 R sa tu osvedčil ako neodmysliteľný pomocník.



3 Dôkladné čistenie

B 90 R efektívne oslobodí od špiny a prachu aj veľké plochy. Tým sa zabezpečí nerušená výroba a zníži sa prašnosť v sklade na minimum.

Konfigurácia - na objednávku	Opis
Kefové hlavy	
550 mm, valec	<ul style="list-style-type: none"> ■ Pracovná šírka 550 mm. ■ 2 valcové kefy à 532 mm. ■ Zametacia funkcia. ■ Schopnosť čistiť sprava okraje stien. ■ Vráťane 2 červených valcových kief. ■ Rýchla výmena kief.
550 mm, kotúč	<ul style="list-style-type: none"> ■ Pracovná šírka 550 mm. ■ 2 kotúče à 300 mm. ■ Schopnosť čistiť sprava okraje stien. ■ Vráť. 2 červených kotúčových kief ■ Rýchla výmena kief.
650 mm, valec	<ul style="list-style-type: none"> ■ Pracovná šírka 650 mm. ■ 2 valcové kefy à 638 mm. ■ Zametacia funkcia. ■ Schopnosť čistiť sprava okraje stien. ■ Vráťane 2 červených valcových kief. ■ Rýchla výmena kief.
650 mm, kotúč	<ul style="list-style-type: none"> ■ Pracovná šírka 650 mm. ■ 2 kotúče à 355 mm. ■ Schopnosť čistiť sprava okraje stien. ■ Vráť. 2 červených kotúčových kief ■ Rýchla výmena kief.
750 mm, valec	<ul style="list-style-type: none"> ■ Pracovná šírka 750 mm. ■ 2 valcové kefy à 700 mm. ■ Zametacia funkcia. ■ Schopnosť čistiť kraje stien z oboch strán. ■ Vráťane 2 červených valcových kief. ■ Rýchla výmena kief.
750 mm, kotúč	<ul style="list-style-type: none"> ■ Pracovná šírka 750 mm. ■ 2 kotúče à 385 mm. ■ Schopnosť čistiť kraje stien z oboch strán. ■ Vráť. 2 červených kotúčových kief ■ Rýchla výmena kief.

Sacia lišta	
Rovná, 850 mm	■ S opornými kolieskami a polyuretánovými stierkami odolnými voči opotrebeniu a oleju, hodí sa pre pracovnú šírku do 650 mm.
Zahnutá, 850 mm	■ S opornými kolieskami a polyuretánovými stierkami odolnými voči opotrebeniu a oleju, hodí sa pre pracovnú šírku do 650 mm.
Rovná, 940 mm	■ S opornými kolieskami a polyuretánovými stierkami odolnými voči opotrebeniu a oleju, hodí sa pre pracovnú šírku do 750 mm.
Zahnutá, 940 mm	■ S opornými kolieskami a polyuretánovými stierkami odolnými voči opotrebeniu a oleju, hodí sa pre pracovnú šírku do 750 mm.
Obj. č.	1.161-000.2

90 LITROVÁ TRIEDA

Pre čistotu, ktorá jednoducho sedí



Modely so sediacou obsluhou za výhodnú cenu! Ideálne pre produktívnejšiu prácu bez únavy na stredných až veľkých plochách. Ako verzia s kotúčovými alebo valcovými kefami so zemetacím zariadením.

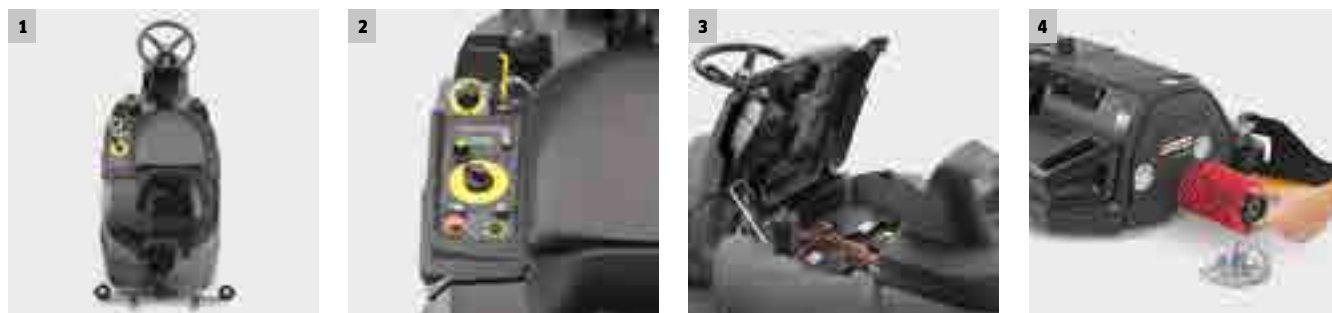

1 Extrémne obratný

- Vďaka svojej veľmi krátkej a úzkej konštrukcii je stroj napriek veľkému objemu vodnej nádrže mimoriadne obratný a jednoducho sa ovláda.
- 90° riadenie umožňuje otočenie na mieste.
- Hlboké ťažisko zabezpečuje dobrú príľnavosť k podlahe.

2 Jednoduchá obsluha

- Základné funkcie sa ovládajú jednoducho cez EASY spínač.
- Na displeji sa zobrazujú prevádzkové hodiny.
- S valcovými kefami sa navyše šetrí voda a tým aj čistiaci prostriedok.

3 Dlhá výdrž batérií

- Veľký priečinok pre veľkú kapacitu batérií. Pri variantoch Pack bezúdržbové gélkové batérie.
- Dvojstupňový výkon turbíny ušetrí pri režime WHISPER navyše energiu.

4 Výmena obratom ruky

- V prípade potreby je možná rýchla výmena kefovej hlavy bez náradia.
- Valce R hláv sa dajú veľmi rýchlo vymeniť.
- Pri D hlavách sa kefy alebo unášač padu vyhadzujú pomocou nožného pedálu.

TECHNICKÉ ÚDAJE A VÝBAVA

B 90 R Adv DOSE Bp Pack B 90 R Adv DOSE Bp	B 90 R Adv Bp Pack B 90 R Adv Bp	B 90 R Classic Bp Pack B 90 R Classic Bp
---	-------------------------------------	---

- Nastaviteľný prítlak kief
- S dávkovaním čistiaceho prostriedku
- S 2-stupňovým odsávacím výkonom
- Nastaviteľný prítlak kief
- S 2-stupňovým odsávacím výkonom
- S ukazovateľom stavu naplnenia nádrže
- Veľmi jednoduchá obsluha
- S počítadlom prevádzkových hodín
- Na udržiavacie čistenie

Technické údaje			
Pracovná šírka kief	mm	550-750	550-750
Pracovná šírka odsávania	mm	850-940	850-940
Nádrž na čistú/špinavú vodu	l	90/ 90	90/ 90
Batéria	V / Ah	24 / 170 24 / -	24 / 170 24 / -
Nabíjačka	V / Hz	230 / 50-60 -	230 / 50-60 -
Rozmery (d × š × v)	mm	1450 × 800 × 1200	1450 × 800 × 1200
Hmotnosť	kg	275 152	272 149

Výbava			
Pohon pojazdu	■	■	■
Automatické zastavenie vody	■	■	■
Premenlivý prítlak	■	■	-
DOSE	■	-	-
FACT	■	■	-
Vrátane batérie a zabudovanej nabíjačky	■ -	■ -	■ -
Obj. č.		1.161-311.0 -310.0	1.161-309.0 -308.0
Cena			1.161-307.0 -306.0

■ Standardná výbava

Kefové hlavy R 75 R 65 R 55	Kefové hlavy D 75 D 65 D 55
---------------------------------	---------------------------------

- 2 proti sebe rotujúce valcové kefy
- Umývanie a zemetanie v jednom pracovnom kroku
- Vysoký výkon čistenia
- 2 kotúčové kefy
- So zabudovanou ochranou proti striekaniu
- Jednoduché vyhadzovanie kief

Technické údaje			
Plošný výkon, teoretický	m ² /h	4500 3900 3300	4500 3900 3300
Plošný výkon praktický	m ² /h	3375 2925 2475	3375 2925 2475
Pracovné šírky	mm	750 650 550	750 650 550
Otáčky	ot/min	600-1300	180
Príkon	W	2 × 600	2 × 600
Hmotnosť	kg	30 29 28	35 33 30
Prítlak	g/cm ²	200-315	20-35
Zametací objem	l	7 6 5	-
Rozmery (d × š × v)	pre 750 mm	810 × 520 × 280	810 × 490 × 280
Rozmery (d × š × v)	pre 650 mm	750 × 520 × 280	745 × 505 × 280
Rozmery (d × š × v)	pre 550 mm	640 × 520 × 280	640 × 490 × 280

Výbava			
Valcové kefy	■	-	-
Kotúčové kefy	-	■	■
Ochrana proti rozstreku	■	■	■
Zametacia funkcia	■	-	-
Jednoduchá výmena kief	■	■	■
Obj. č.		2.763-006.0 -004.0 -002.0	2.763-005.0 -003.0 -001.0
Cena			

■ Standardná výbava

Príslušenstvo			
Názov produktu	Obj. č.	Opis	Cena
Dávkovacia stanica čistiaceho prostriedku DS 3	2 641-811.0	Pripája sa priamo na vodovodný kohútik, voda a čistiaci prostriedok sa plnia do nádrže s čistou vodou v pripravenej zmesi. Aj v spojení s nastavbovou súpravou "Plniaci systém". Nie pre varianty Dose.	
Nastavbová súprava „Maják“	2 641-718.0	Zvyšuje bezpečnosť pracovného prostredia.	
Auto-Fill	2 641-748.0	Systém automatického plnenia. Keď je nádrž plná, prívod sa automaticky zastaví. S bezpečnostným prepádom.	
Pneumatiky, výborný záber	6 435-403.0	Odolné voči oleju, s veľmi dobrou trakciou.	

70 LITROVÁ TRIEDA



Pohon na batérie, kompaktný a neobvykle obratný

Tento cenovo výhodný základný model v svete umývacích automatov so sediacou obsluhou je poháňaný výkonnou 105 Ah batériou a vďaka úzkej a kompaktnej konštrukcii sa blyсне enormnou obratnosťou. Stroj vybavený kotúčovou technikou sa ľahko manévruje a prepravuje, vmestí sa dokonca aj do výťahov a ponúka množstvo šikovných a užitočných detailov.

NOVINKA



1 Jednoduchá obsluha

- Zrozumiteľné symboly a prehľadný ovládací panel.
- Krátke čas zaučenia.
- Jednoduchá manipulácia so strojom vďaka nízkemu počtu ovládacích prvkov v žltej farbe.



2 Kotúčová čistiaca technika

- Pevná konštrukcia s integrovanou kotúčovou kefovou hlavou.
- Vysoký plošný výkon vďaka veľkej pracovnej šírke.
- Kefy sa vymieňajú vyhadzovaním pomocou pedála.



3 Kompaktný a štíhly dizajn

- Obzvlášť obratný stroj.
- Dobrý výhľad na čistenú plochu.
- Jednoduchá preprava.



4 Príslušenstvo na objednávku: Mop na predzametanie

- Zbiera suchú špinu, čím podporuje čistenie.
- Pomáha predchádzať upchatiu sacieho kanála.

TECHNICKÉ ÚDAJE A VÝBAVA

BD 50/70 R Bp Pack Classic

BD 50/70 R Bp Classic

- Kompaktný a úzky tvar, maximálne obratný
- Extrémne jednoduché a intuitívne ovládanie
- Výkonná batéria a nabíjačka v štandardnej výbave

- Kompaktný a úzky tvar, maximálne obratný
- Extrémne jednoduché a intuitívne ovládanie
- Technológia kotúčových kief (jeden kotúč)

Technické údaje

		BD 50/70 R Bp Pack Classic	BD 50/70 R Bp Classic
Pracovná šírka kief	mm	510	510
Pracovná šírka odsávania	mm	850	850
Nádrž na čistú/špinavú vodu	l	70/ 75	70/ 75
Batéria	V / Ah	24/ 105	- / -
Nabíjačka	V / Hz	95-253 / 50-60	-
Rozmery (d × š × v)	mm	1310 × 590 × 1060	1310 × 590 × 1060
Hmotnosť	g	195	114

Výbava

Pohon pojazdu	■	■
Kotúčová kefa	■	■
Automatické zastavenie vody	■	■
Premenlivý prítlak	-	-
Batéria a nabíjačka	■	-
Obj. č.	1.161-071.0	1.161-070.0
Cena		

■ Štandardná výbava

Príslušenstvo

Názov produktu	Obj. č.	Opis	Cena
Dávkovacia stanica čistiaceho prostriedku DS 3	2.641-811.0	Prípája sa priamo na vodovodný kohútik, voda a čistiaci prostriedok sa plnia do nádrže s čistou vodou v pripravenej zmesi. Aj v spojení s nastavbovou súpravou "Plniaci systém". Nie pre varianty Dose.	
Nastavbová súprava "Mop na predzametanie"	4.039-270.0	Nastavbová súprava na prevážanie mopu na predzametanie. Zametacia jednotka sa tak môže upevniť na umývací automat, aby mop zbieral prach a čistočky aj počas prevádzky.	
Nastavbová súprava "Držiak na vrecia na odpad"	4.039-269.0	Časovo úsporný a užitočný diel príslušenstva: Držiak na pohodlné upevnenie vrecia na odpad alebo vrecia na odpad na stroji.	
Súprava Home Base držiak mopu	4.039-271.0	Držiak mopu umožňuje prevážať mop na stroji. Jednoduché upevnenie, pohodlná manipulácia.	

95 LITROVÁ TRIEDA

Raz-dva čisté

Umývacie automaty Kärcher so stojacou obsluhou robia z čistenia podlahy čistou prechádzkovú jazdu. Ergonomická poloha v stoji a intuitívna obsluha umožňuje prácu bez únavy.



1 eco!efficiency

Prepínač programov so stupňom eco!efficiency.

- Prepínač programov spustí nadol kefovú hlavu a saciu lištu, spustí saciu turbínu a prívod vody.
- V stupni eco!efficiency sa výrazne zníži spotreba prúdu, čím sa predĺži výdrž batérie.

2 3-násobná bezpečnosť

Stroj je viacnásobne zabezpečený proti neúmyselnému spusteniu. Napríklad sa dá naštartovať až vtedy, keď vodič stojí na stroji.

3 Dose

Dose je zabudovaný automatický dávkovací systém vyvinutý spoločnosťou Kärcher, ktorí šetrí čistiace prostriedky a chráni životné prostredie. Pomocou systému Dose je možné exaktne a podľa potreby pridávať čistiaci prostriedok z fľaš s čistiacim prostriedkom do čistej vody. V nádrži na čistú vodu sa tak vždy nachádza číra voda. Koncentrácia čistiaceho prostriedku sa dá nastavovať od 0 do 3 percent a čistiaci prostriedok je možné obratom ruky vymeniť.

4 Dobrý prehľad

Vďaka zvýšenej polohe je obsluhujúca osoba viditeľnejšia a aj sama má lepší výhľad na čistenú plochu. Výsledok: väčšia bezpečnosť a lepšie výsledky čistenia.

KONFIGURÁCIA OSOBNÉHO STROJA B 95 RS

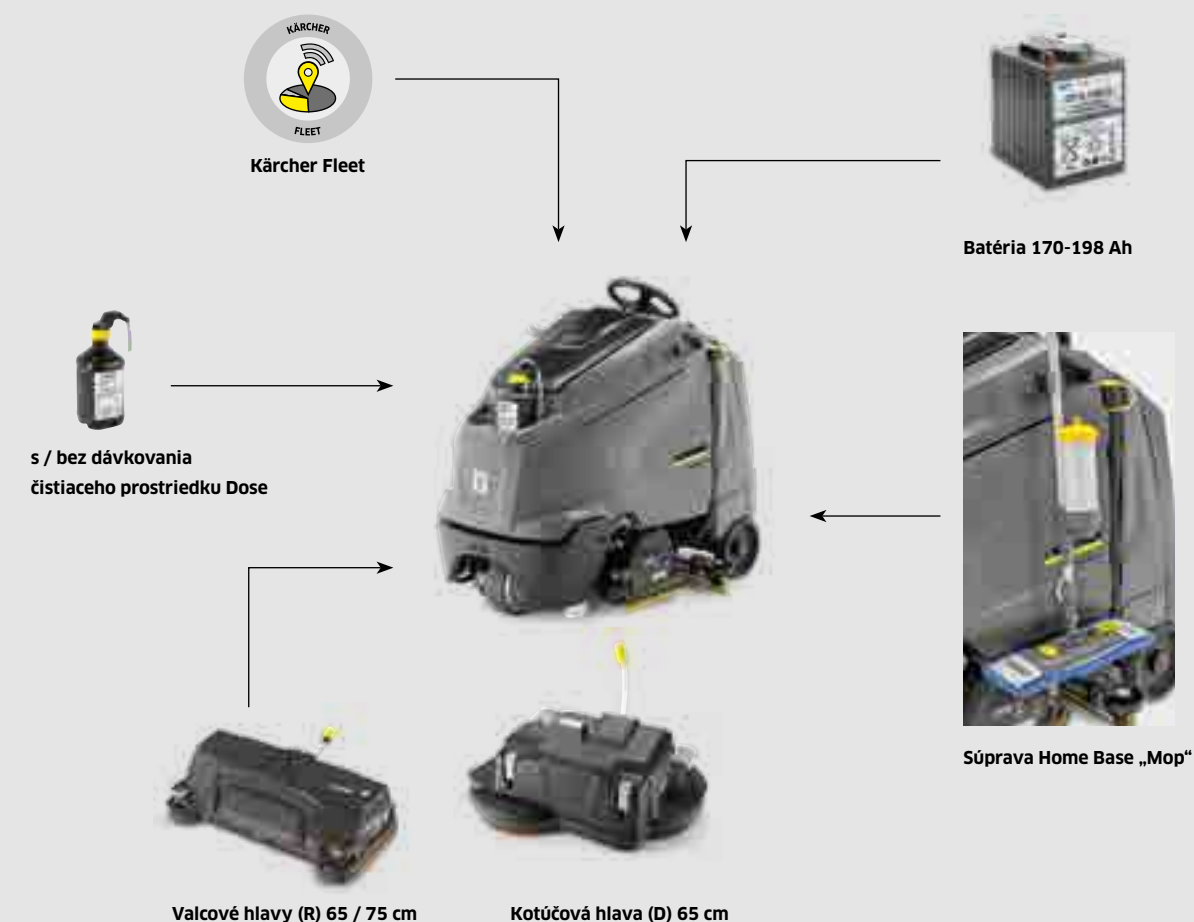

Ochrana turbíny

Vo veku nádrže na špinavú vodu je zabudovaný jednoducho prístupný jemný filter, ktorý chráni turbínu. Zvyšuje sa tak životnosť.



Súprava Home Base

Prevážanie pomôcok aj na tak kompaktnom stroji, ako je B 95 RS, je možné vďaka súprave Home Base značky Kärcher. Flaše, vrecia, handry a dokonca aj mop tak môžete bez problémov vozit so sebou.



Dobrá obratnosť

Keďže je obsluhujúca osoba optimálne integrovaná do stroja, je zariadenie aj napriek 95 litrovému objemu nádrže celkovo veľmi krátké – a tým maximálne obratné. Čo znamená najlepšie podmienky pre zachytenie čo najväčšej plochy aj v členitých priestoroch.



Kotúč alebo valec

B 95 RS je k dispozícii s kotúčovou technológiou (na hladké podlahy) alebo valcovou technológiou (na štruktúrované podlahy a nepodajné znečistenie). Valcové hlavy sú navyše vybavené zametacou funkciou a v predaji sú v dvoch pracovných šírkach.

INDIVIDUÁLNA KONFIGURÁCIA

B 95 RS existuje v rôznych pracovných šírkach. Kotúčový variant ponúka 65 centimetrov, zatiaľ čo valcový stroj je k dispozícii s pracovnou šírkou 65 centimetrov ako aj 75 centimetrov. Dodatočná výbava, ako je systém Dose, súprava Home Base „Mop“ alebo súprava s vozíkom na výmenu batérie robia stroj ešte hospodárnejším.



1 Nabíjačka na palube

Kvalitná, zabudovaná nabíjačka sa hodí pre rôzne typy batérií. Rôzne nabíjacie charakteristiky sú prispôbené batériám, šetria batérie a starajú sa o ich dlhú životnosť. Nabíjačka je zozadu veľmi dobre prístupná a je vždy na palube. Takto je možné stroj nabíť hocikde a nabíjačku nikdy nezabudnete.

2 Efektívne plnenie

Vďaka sériovému systému Auto Fill nie je plnenie stroja strateným časom, ale dá sa zmysluplne využiť. Jednoducho pripojte hadicu na čistú vodu a systém sa automaticky zastaví, ako náhle je nádrž plná.

3 Jednoduchá obsluha

B 95 RS je vybavený veľkým grafickým displejom, ktorý jasne a zrozumiteľne zobrazuje najdôležitejšie funkcie. V spojení s kľúčovým systémom KIK je tak obsluha stroja výrazne jednoduchšia a bezpečnejšia: Nadriadený pracovník alebo manažér vykoná nastavenia, obsluhujúca osoba čistí podľa prednastavených údajov.

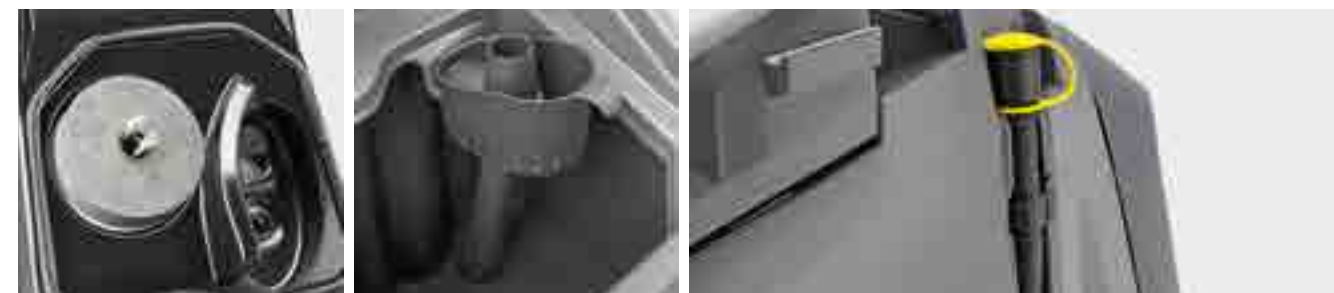

	B 95 RS			
	R 75	R 65	D 65 R	
+ Kefová hlava				
Technické údaje				
Pracovná šírka kief	mm	750	650	650
Pracovná šírka odsávania	mm	940	940	940
Plošný výkon, teoretický	m ² /h	3000	2600	2600
Objem nádrže na čistú/špinavú vodu	l	95/95	95/95	95/95
Prietok vody max.	l/min	3,5	3,5	3,5
Otáčky max.	ot/min	600-1300	600-1300	180
Celkový príkon stroja	W	1800	1800	1800
Príkon trakčného motora	W	600	600	600
Hmotnosť (bez batérie)	kg	207	206	210
Hmotnosť s batériou	kg	331	330	334
Rozmery (d × š × v)	mm	1425 × 771 × 1270	1425 × 765 × 1270	1425 × 765 × 1270
Dávkovanie čistiaceho prostriedku*	%	0-3	0-3	0-3
Pritlak kief max.	g/cm ²	193	215	24
Prívod napätia do stroja	V	24	24	24
Prívod napätia do nabíjačky	V / Hz	230 / 50-60	230 / 50-60	230 / 50-60
Výbava				
Valcová kefa	■	■	-	
Kotúčová kefa	-	-	■	
KIK (Kärcher Intelligent Key)	■	■	■	
Displej	■	■	■	
Stupeň ecoefficiency	■	■	■	
Batériový pohon	■	■	■	
FACT	■	■	-	
Zabudovaná nabíjačka	■	■	■	
Automatické zdvíhanie kefovej hlavy	■	■	■	
Automatické zdvíhanie sacej lišty	■	■	■	
Elektronicky nastaviteľný prítlak	■	■	■	
Auto-Fill (plnenie čistej vody)	■	■	■	
Oplachovanie nádrže	■	■	■	
Variety výbavy				
Batéria 4 × 6 V/180 Ah, bezúdržbová	□	□	□	
4 × 6 V / 170 Ah, bezúdržbová	□	□	□	
4 × 6 V / 180 Ah, s jednoduchou údržbou	□	□	□	
2 × 12 V / 198 Ah, bezúdržbová	□	□	□	
Špeciálna výbava				
Dávkovanie čistiaceho prostriedku Dose	□	□	□	
Súprava Home Base „Mop“	□	□	□	
Kärcher Fleet	□	□	□	
Obj. č.	1.006-200.2	1.006-200.2	1.006-200.2	

* Alternatíva ■ Štandardná výbava □ Možný výber

40 LITROVÁ TRIEDA

Čistiaca sila v kompaktnom balení



Umývací automat so stojacou obsluhou 40 litrovej triedy. Silný, kompaktný a dobre manévrovateľný automat BR 55/40 RS sa ako valcový model s pracovnou šírkou 55 centimetrov ideálne hodí na malé až stredné plochy.

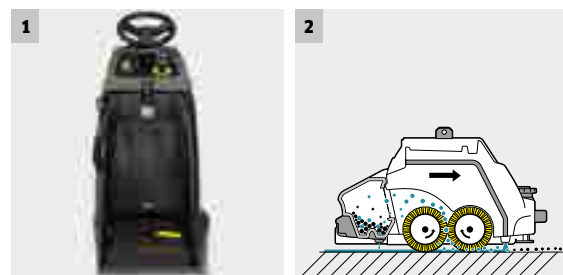
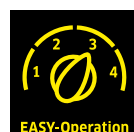

1 Kompaktné rozmery

- Zorné pole začína už 30 cm pred špičkou vozidla. Pre čistenie s výhľadom.
- Kompaktné rozmery umožňujú úzke prejazdové šírky ako aj jednoduché uskladňovanie a prepravu.

2 5 funkciou zametania

- Veľkú špinu zbierajú 2 proti sebe rotujúce valce do nádoby na nečistoty.
- Pre dobrý výsledok odsávania zbierajú 2 valce veľkú špinu vopred.

BR 55/40 RS Bp Pack
BR 55/40 RS Bp

- S 2 valcovými kefami
- Vráť. zametacej jednotky
- Vráťane batérie a nabíjačky (pri 1.533-173.0)

Technické údaje

Pracovná šírka kief	mm	550
Pracovná šírka odsávania	mm	716
Nádrž na čistú/špinavú vodu	l	40 / 40
Plošný výkon, teoretický	m ² /h	2350
Otáčky kief	ot/min	1200
Prítlak kief	g/cm ²	300-315
Príkon	W	1480
Trakčný motor	W	157
Hmotnosť	kg	216 112
Rozmery (d × š × v)	mm	1130 × 705 × 1543
Napätie batérie	V / Ah	36 / 76 36 / -
Napätie nabíjačky	V / Hz	230 / 50-60 - / -

Výbava

Zametacia funkcia	■
Pohon pojazdu	■
Vráťane batérie a zabudovanej nabíjačky	■ -
Systém s 2 nádržami	■
Sacia lišta, zakrivená	■
Sacia lišta, rovná	-
Obj. č.	1.533-173.0 -172.0
Cena	

■ Štandardná výbava

40 LITROVÁ TRIEDA

Malé obratné stroje s veľkou silou



Silný, kompaktný, agilný: Umývací automat so stojacou obsluhou BD 50/40 RS sa ako kotúčový model s pracovnou šírkou 51 centimetrov ideálne hodí na efektívne a ekologické čistenie malých až stredných plôch.

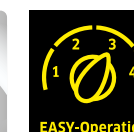

1 Jednoduchá obsluha

- Prehľadná a jednoduchá manipulácia a nízka náročnosť na školenie.
- Stupeň ecoefficiency šetrí čas, energiu, vodu a čistiace prostriedky.

2 Možnosť automatického plnenia

- Stroj sa jednoducho pripája na vodovodnú sieť. Ak sa stroj úplne naplní, okamžite sa vypne prívod vody.
- Šetrí sa tak čas, pretože medzitým môžete vybaviť iné veci.

BD 50/40 RS Bp Pack
BD 50/40 RS Bp

- S kotúčovou kefou
- Moderná rotácia sacej lišty
- Vráťane batérie a nabíjačky (pri 1.533-171.0)

Technické údaje

Pracovná šírka kief	mm	508
Pracovná šírka odsávania	mm	691
Nádrž na čistú/špinavú vodu	l	40 / 40
Plošný výkon, teoretický	m ² /h	2200
Otáčky kief	ot/min	180
Prítlak kief	g/cm ²	20
Príkon	W	1080
Trakčný motor	W	157
Hmotnosť	kg	200 96
Rozmery (d × š × v)	mm	1130 × 680 × 1543
Napätie batérie	V / Ah	36 / 76 36 / -
Napätie nabíjačky	V / Hz	230 / 50-60 - / -

Výbava

Zametacia funkcia	-
Pohon pojazdu	■
Vráťane batérie a zabudovanej nabíjačky	■ -
Systém s 2 nádržami	■
Sacia lišta, zakrivená	■
Sacia lišta, rovná	-
Obj. č.	1.533-171.0 -170.0
Cena	

■ Štandardná výbava

120 LITROVÁ TRIEDA

Náš najsilnejší umývací automat



Najväčší a najvýkonnejší stroj v svojom segmente! Rýchlo, čisto a obdivuhodne obratne vybaví každé čistenie. Robustná konštrukcia robí z tohto stroja ideálneho pomocníka na priemyselne používanie.



1 Maximálny komfort

Pomocou ovládacieho panelu s veľkým farebným displejom je možné vykonať všetky nastavenia: prítlak, prítok vody, výkon turbíny, dávkovanie čistiacich prostriedkov, rýchlosti valcov atď. Okrem toho informuje stroj napríklad o aktuálnom stave vody alebo zostatkovej výdrži batérie. Kefová hlava a sacia lišta sa pri čistení automaticky spustia dole a pri cúvaní sa automaticky zdvíhajú.

- Kefová hlava, sacia lišta a bočná metla sa spúšťajú nadol automaticky.
- Nastaviť je možné mnoho rôznych režimov.
- Obsluha je jednoduchá.

2 Veľký zásobník energie

Aby ste aj náročnejšie čistenie vybavili bez problémov, je stroj vybavený 36 V napájaním. V závislosti od potreby je k dispozícii 5 rôznych veľkostí a typov batérií (batérie od 170 do 240 Ah, kyselinové batérie s jednoduchou údržbou alebo bezúdržbové gélové batérie). Takto zvládnete aj dlhšie pracovné intervaly až do 5 hodín. Zabudovaná nabíjačka obsahuje rôzne nabíjacie krivky perfektne prispôbené typu a kapacite batérie, ktoré je možné pohodlne vybrať na displeji. Pre batérie s dlhou životnosťou.



3 Asymtrické línie

Obzvlášť pri veľkých strojoch znižuje lepší výhľad nebezpečenstvo poškodenia objektov alebo stroja. Preto má B 120 W asymetrické línie. Tým je zabezpečený lepší výhľad na čistenú plochu a na kefovú hlavu na strane pri okraji steny. Výsledok: väčšia bezpečnosť a vyššie pracovné tempo.

4 Filtrovaná čistá voda

Dokonca aj pri najdôkladnejšom postupe sa môže občas stať, že sa do nádrže s čistou vodou dostane špina. Aj vo vodovodnom potrubí sa často nachádzajú čistočky, ako piesok alebo hrdza, ktoré môžu prerušovať čerpadlo na čistou vodu. Aby sa tomu zabránilo, bolo do veľkého otvoru pre vypúšťanie čistej vody umiestnené sitko s veľkosťou ôk iba 0,2 milimetrov. Takto sa spoľahlivo zabráni prerušovaniu čerpadla na čistou vodu v dôsledku prítomnosti nečistôt.



KONFIGURÁCIA OSOBNÉHO STROJA B 120 W

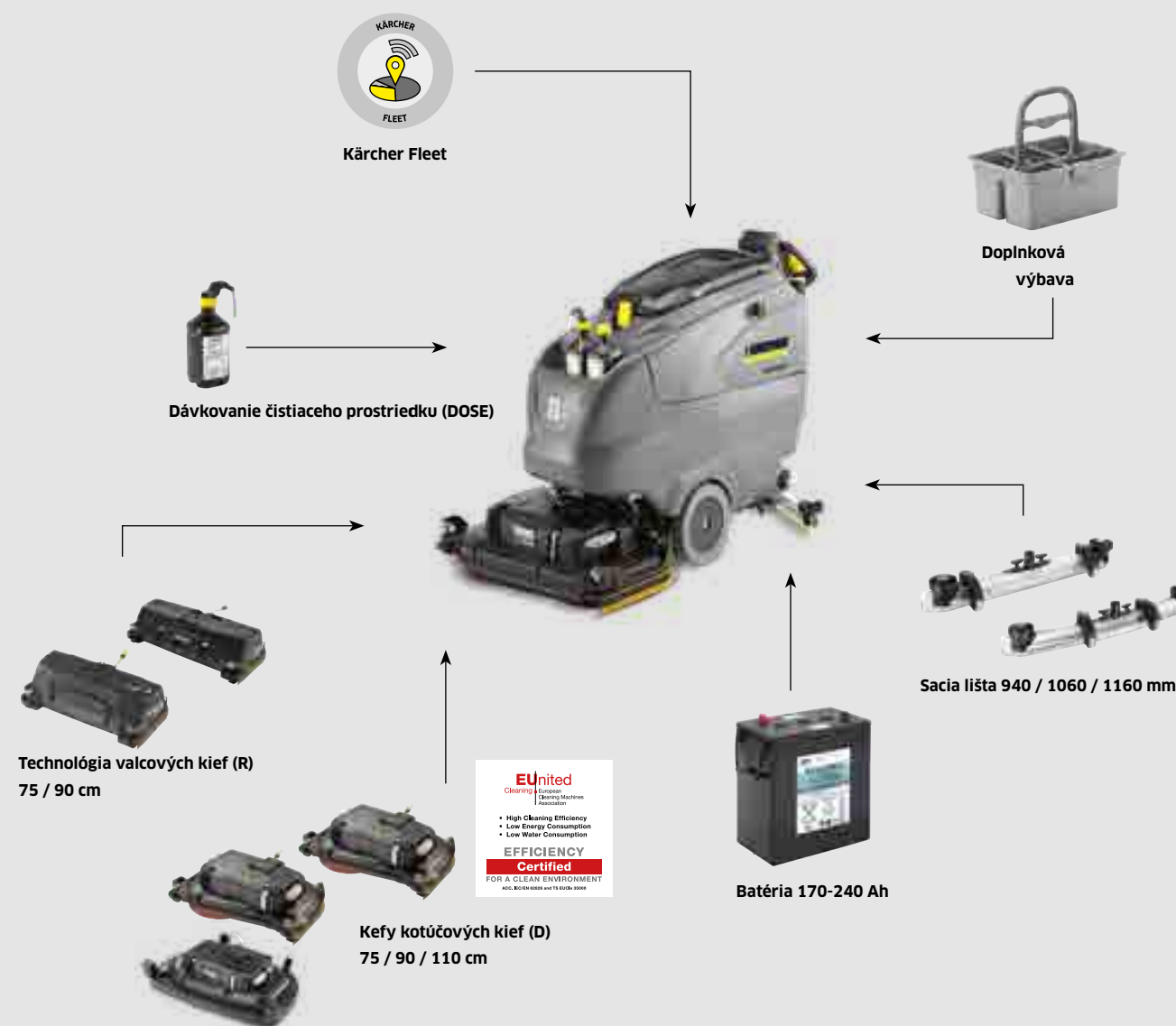

Inovačný systém oplachu nádrže
Zjednodušuje čistenie nádrže na špinavú vodu.



Bezpečne a komfortne
Protišmykové hlavné kolesá sú extra veľké, aby lepšie vyrovnávali nerovnosti.



Vždy informovaný
Displej informuje o prípadnej potrebnej údržbe ako aj kontrole kief či sacích stierok.



Bezpečne chránené
Jemný filter vo veku nádrže na špinavú vodu chráni turbínu navyše pred čistočkami špiny.

INDIVIDUÁLNA KONFIGURÁCIA

Zákazníci spoločnosti Kärcher si môžu vybrať a svoj stroj si poskladať podľa vlastných potrieb. Na výber sú štyri rôzne kefové hlavy. K tomu ešte 2 pracovné šírky (75 a 90 centimetrov) ako aj možnosť vybrať si medzi kotúčovým (D) a valcovým (R) variantom. Špeciálna výbava radu „Home Base“ umožňuje prevážať čistiace pomôcky priamo na stroji. A pomocou špeciálnej výbavy „Nástrek a odsávanie“ môžete namokro vyčistiť a povysávať priestory, ktoré pomocou stroja nedosiahnete alebo do ktorých je zlý prístup.



1 Prehľadne a vždy poruke

Vďaka prehľadnému obslužnému panelu má obsluhujúca osoba vždy o všetkom prehľad. Pomocou veľkého grafického displeja je možné nastavovať maximálnu rýchlosť a prietok vody. Cez systém KIK sa zadávajú rôzne prístupové oprávnenia. Sívý kľúč je určený pre vedúceho alebo manažéra, žltý a alternatívne biely kľúč pre používateľa. Parametre relevantné pre čistenie a bezpečnosť, ako je maximálna rýchlosť čistenia, otáčky kief, sací výkon alebo doba chodu na jeden kľúč môže pri bielych kľúčoch predvolať zodpovedná osoba. Práca je tak pohodlná, efektívna a bezpečná.



2 Dobrá prístupnosť

Nádrž rozdelená na dve časti sa pri B 120 W dá jednoducho otvoriť. Priestor pre batérie je tak veľmi dobre prístupný. Napríklad pri batériách s jednoduchou údržbou je takto možné vždy rýchlo a bez problémov skontrolovať stav kyseliny.

3 Perfektné odsávanie

Špeciálne zahnutá sacia lišta sa dá obzvlášť naširoko vytočiť, čím bezpečne zbiera vodu aj pri otáčacích manévroch. Sacia stierka z olejvzdorného polyuretánu s obzvlášť dlhou životnosťou. Vďaka ľahko prestaviteľným kolieskam sa sacia lišta perfektne prispôbuje podkladu.



	B 120 W					
	R 90	D 90	R 75	D 75	D 110	
+ Kefová hlava						
Technické údaje						
Pracovná šírka kief	mm	900	900	750	750	
Pracovná šírka odsávania	mm	1060 / 1160	1060 / 1160	940	940	
Plošný výkon, teoretický	m ² /h	3600	3600	3000	3000	
Objem nádrže na čistú/špinavú vodu	l	120 / 120	120 / 120	120 / 120	120 / 120	
Prietok vody max.	l/min	10	10	10	10	
Otáčky max.	ot/min	600-1300	180	600-1300	180	
Celkový príkon stroja	W	2200	2200	2200	2200	
Hmotnosť s 170 / 180 wf / 180 wa / 180 Ah vo vani / 240 Ah	kg	356 / 350 / 412 / 338 / 454	362 / 356 / 418 / 344 / 454	349 / 343 / 405 / 331 / 415	358 / 352 / 414 / 340 / 445	376 / 365 / 359 / 432 / 465
Rozmery (d × š × v)	mm	1653 × 910 × 1153	1782 × 977 × 1153	1653 × 810 × 1153	1722 × 809 × 1153	1900 × 1100 × 1153
Dávkovanie čistiaceho prostriedku*	%	0-3	0-3	0-3	0-3	
Prítlak kief max.	g/cm ²	425	25	459	40	
Prívod napätia do stroja	V	36	36	36	36	
Prívod napätia do nabíjačky	V / Hz	220-240 / 50-60	220-240 / 50-60	220-240 / 50-60	220-240 / 50-60	
Výbava						
Valcová kefa	■	-	■	-	-	
Kotúčová kefa	-	■	-	■	■	
KIK (Kärcher Intelligent Key)	■	■	■	■	■	
Čistiaci certifikát EUnited	-	■	-	■	-	
Stupeň ecoefficiency	■	■	■	■	■	
Batériový pohon	■	■	■	■	■	
FACT	■	-	■	-	-	
Pohon pojazdu	■	■	■	■	■	
Zabudovaná nabíjačka	■	■	■	■	■	
Parkovacia brzda	■	■	■	■	■	
Automatické zdvíhanie kefovej hlavy	■	■	■	■	■	
Automatické zdvíhanie saciej lišty	■	■	■	■	■	
Elektronicky nastaviteľný prítlak	■	■	■	■	■	
Auto-Fill (plnenie čistej vody)	■	■	■	■	■	
Oplachovanie nádrže	■	■	■	■	■	
Varianty výbavy						
Batéria bezúdržbová (6 × 6 V), 170 Ah / 180 Ah / 240 Ah	□	□	□	□	□	
Batéria s jednoduchou údržbou 180 Ah (6 × 6 V alebo 1 × 36 V)	□	□	□	□	□	
Batéria 1 × 36 V / 180 Ah, s jednoduchou údržbou, vaňa	□	□	□	□	□	
Sacia lišta rovná, 940 mm / 1060 mm	- / □	- / □	□ / -	□ / -	- / -	
Sacia lišta zahnutá, 940 mm / 1060 mm	- / □	- / □	□ / -	□ / -	- / -	
Sacia lišta zahnutá, 1160 mm	□	□	□	□	□	
Špeciálna výbava						
Dávkovanie čistiaceho prostriedku Dose	□	□	□	□	□	
Súprava Home Base „Mop“	□	□	□	□	□	
Súprava Home Base „Box“	□	□	□	□	□	
Nástrek s odsávaním	□	□	□	□	□	
Kärcher Fleet	□	□	□	□	□	
Obj. č.	1.005-100.2	1.005-100.2	1.005-100.2	1.005-100.2	1.005-100.2	

* Alternatíva ■ Štandardná výbava □ Možný výber

80 LITROVÁ TRIEDA

Vysoký plošný výkon a maximálny komfort pri priemyselnom používaní



Umývací automat B 80 W sa prezentuje početnými praktickými vlastnosťami výbavy pre veľkoplošné čistenie na najvyššej úrovni. Patrí sem napríklad inteligentný systém kľúčov KIK, automatické zdvíhanie kefovej hlavy a sacej lišty, elektrické nastavenie prítlaku, pohodlné nastavovanie prietoku priamo na ovládacom paneli, efektívna aretačná brzda, rôzne veľkosti batérií a pracovné šírky, ako aj veľký displej. Stručne: B 80 W komfortne ideálne riešenie na čistenie veľkých priemyselných plôch.



1 Automaticky dobré: zdvíhanie sacej lišty a kefovej hlavy

B 80 W spúšťa a zdvíha kefovú hlavu automaticky pri rozjazde alebo zastavení. Aj sacia lišta sa pri rozjazde automaticky spúšťa dole – a pri cúvaní sa automaticky zdvihne. Takto je manévrovanie so strojom jednoduché a predchádza sa poškodeniu podlahy alebo stroja.

2 Múdre kľúče: systém KIK (Kärcher Intelligent Key)

Dva kľúče, 2 farby: sivý pre nadriadeného pracovníka príp. nastavovateľa, žltý pre obsluhujúcu osobu. So sivým kľúčom je možné zadávať prístupové oprávnenia pre žltý kľúč a definovať nastavenia ako štandardné (napríklad rýchlosť jazdy, otáčky kief alebo dávkovanie čistiaceho prostriedku). Takto je možné maximálne vylúčiť chybnú obsluhu.

3 Bezpečné státie: aretačná brzda

Proti neželanému pohnutiu stroja – napríklad pri odstavení na nerovných plochách, pri vyprázdňovaní alebo plnení alebo pri preprave vo vozidlách – je B 80 W sériovo vybavený s aretačnou brzdou. Stroj tak ponúka výrazne vyššiu bezpečnosť a pohodlie pri prevádzke na stúpaniach.

4 Dve pracovné šírky: 65 alebo 75 centimetrov

Na výber sú valcové hlavy s 2 efektívnymi valcovými kefami a integrovanou funkciou zametania, ako aj kotúčové hlavy s 2 kotúčovými kefami. Obidve hlavy sú v 2 pracovných šírkach (65 a 75 cm) pre teoretické plošné výkony 2600 a 3000 m²/h.

KONFIGURÁCIA OSOBNÉHO STROJA B 80 W

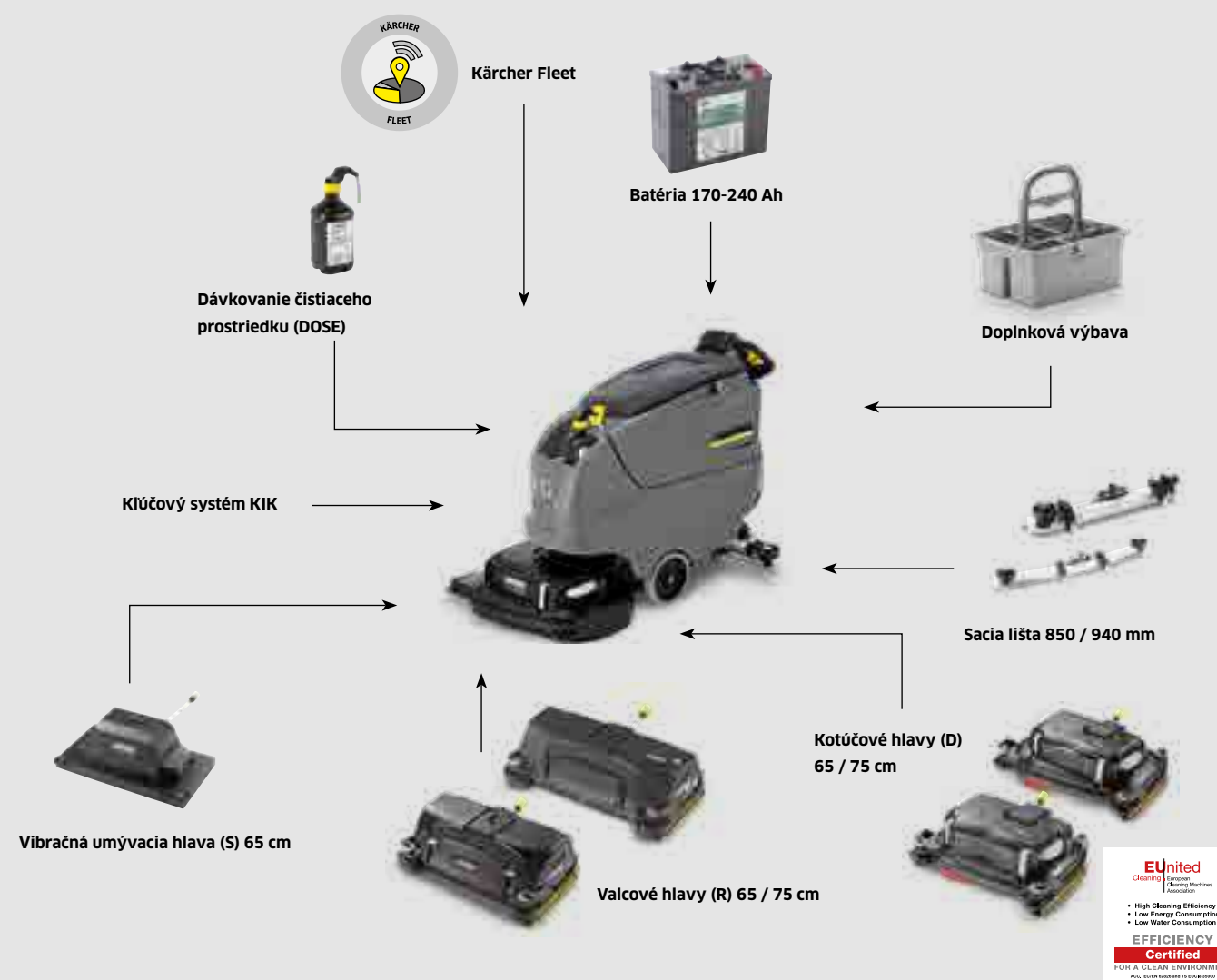

Sériová výbava

Sériovo vybavený systémom oplachu nádrže na jednoduché čistenie nádrže na špinavú vodu a automatickým plniacim systémom na efektívne a bezpečné plnenie nádrže na čistú vodu.



Sacia lišta

V závislosti od pracovnej šírky sú k dispozícii 2 rôzne dĺžky sacej lišty. Navyše ešte zahnutá na povrchy so škárami alebo rovná na hladké povrchy alebo pri zložitých podlahách.

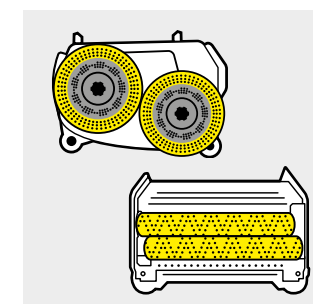

Kefové hlavy

Valcové hlavy (R) majú výhody pri čistení štruktúrovaných podláh, pri hlbších škárami a pri odstraňovaní zažratej špiny. Kotúčové hlavy (D) sa hodia hlavne na hladké povrchy.



Špeciálna výbava

Aby bol stroj ešte efektívnejší, je k dispozícii ďalšia špeciálna výbava, ako je dávkovanie čistiaceho prostriedku (Dose) alebo systém Home Base, ako „Mop“ alebo „Box“.

TECHNICKÉ ÚDAJE A VÝBAVA

Sériová výbava	B 80 WBP				
	R 75	D 75	R 65	D 65	S 65
Valcová kefa	■	-	■	-	-
Kotúčová kefa	-	■	-	■	-
KIK (Kärcher Intelligent Key)	■	■	■	■	■
Čistiaci certifikát EUnited	-	■	-	■	-
Stupeň ecoefficiency	■	■	■	■	■
Batériový pohon	■	■	■	■	■
FACT	■	-	■	-	-
Pohon pojazdu	■	■	■	■	■
Zabudovaná nabíjačka (100-240 V)	■	■	■	■	■
Parkovacia brzda	■	■	■	■	■
Automatické zdvíhanie kefovej hlavy	■	■	■	■	■
Automatické zdvíhanie sacej lišty	■	■	■	■	■
Elektricky nastaviteľný prítlak	■	■	■	■	■
Auto-Fill (systém plnenia čistej vody)	■	■	■	■	■
Oplachovanie nádrže	■	■	■	■	■
Zametacia funkcia	■	-	■	-	-
Špeciálna výbava					
Dávkovanie čistiaceho prostriedku Dose	□	□	□	□	□
Súprava Home Base „Mop“	□	□	□	□	□
Súprava Home Base „Box“	□	□	□	□	□
Kärcher Fleet	□	□	□	□	□
Obj. č.	1.259-010.2	1.259-010.2	1.259-010.2	1.259-010.2	1.259-010.2

■ Standardná výbava □ Možný výber

INDIVIDUÁLNA KONFIGURÁCIA

+ Kefová hlava	B 80 WBP					
	R 75	D 75	R 65	D 65	S 65	
Pracovná šírka kief	mm	750	750	650	650	650
Pracovná šírka odsávania	mm	940	940	850	850	850
Plošný výkon, teoretický	m ² /h	3000	3000	2600	2600	2200
Objem nádrže na čistú/špinavú vodu	l	80/80	80/80	80/80	80/80	80/80
Prietok vody max.	l/min	7	7	7	7	7
Otáčky max.	ot/min	600-1300	180	600-1300	180	2000
Celkový príkon stroja	W	2200	2200	2200	2200	900
Príkon trakčného motora	W	350	350	350	350	350
Hmotnosť (bez batérie)	kg	129	133	128	131	133
Hmotnosť s 170 / 180 / 240 Ah	kg	262 / 257 / 311	261 / 256 / 310	261 / 256 / 310	264 / 259 / 313	261 / 256 / 310
Rozmery (d × š × v)	mm	1550 × 809 × 1154	1617 × 810 × 1154	1550 × 748 × 1154	1577 × 746 × 1154	1497 × 700 × 1154
Dávkovanie čistiaceho prostriedku*	%	0-3	0-3	0-3	0-3	0-3
Prítlak kief (max.)	g/cm ²	374	28	430	32	23
Prívod napätia do stroja	V	24	24	24	24	24
Prívod napätia do nabíjačky	V / Hz	100-240 / 50-60	100-240 / 50-60	100-240 / 50-60	100-240 / 50-60	100-240 / 50-60
Variety výbavy						
Batéria, gélová, bezúdržbová (170, 180 alebo 240 Ah)	□	□	□	□	□	
Batéria, gélová, s jednoduchou údržbou (180 Ah)	□	□	□	□	□	
Sacia lišta, rovná, s opornými kolieskami, polyuretánové stierky odolné voči oleju (850 mm)	□	□	□	□	□	
Sacia lišta, zahnutá, s opornými kolieskami, polyuretánové stierky odolné voči oleju (850 mm)	□	□	□	□	□	
Sacia lišta, rovná, s opornými kolieskami, polyuretánové stierky odolné voči oleju (940 mm)	□	□	□	□	□	
Sacia lišta, zahnutá, s opornými kolieskami, polyuretánové stierky odolné voči oleju (940 mm)	□	□	□	□	□	
Obj. č.	1.259-010.2	1.259-010.2	1.259-010.2	1.259-010.2	1.259-010.2	

* Alternatíva □ Možný výber

**Jednoducho vždy čisto**

B 80 W má zabudovaný oplach nádrže. Nádrž na znečistenú vodu sa môže po skončení čistiacej práce vyčistiť pomocou systému trysiek. Hadica na vodu sa pripojí rýchlospojku a otvorí sa vypúšťacia hadica nádrže na znečistenú vodu. Týmto B 80 C/W podporuje koncepciu HACCP a postará sa o jednoduchý spôsob hygieny a ochrany zdravia.

Jednoduché umývanie a zemetanie v jednom pracovnom kroku

Všetky valcové hlavy (R 65 a R 75) majú zabudovanú zemetaciu funkciu. Zemetanie, umývanie a odsávanie v jednom pracovnom kroku a namáhavé a časovo náročné predzemetanie odpadá.

Jednoducho otočte a nechajte zaskočiť do západky

Nastavenie sklonu sacej lišty na rôznych typoch podláh sa vykonáva pomocou otočného regulátora so západkami. Skutočne obratom ruky.

**1 Auto-Fill**

Rýchle naplnenie nádrže na čistú vodu prebieha takto: Pripojíte hadicu s bežnou rýchlospojku a otvoríte vodovodný kohútik. Keď je nádrž plná, prívod sa automaticky zastaví. Čo najjednoduchšie a najpohodlnejšie.

2 Dávkovanie jednoduchým spôsobom

Pri systéme na dávkovanie čistiaceho prostriedku Dose sa čistiaci prostriedok pridáva do čistej vody v prípade potreby. Dávkovanie sa dá nastaviť od 0 do 3 percent.

3 Všetko na palube

Pomocou systému Home Base je možné na stroji prakticky prevážať rôzne čistiace pomôcky. Pri súprave Home Base „Mop“ napríklad mop na čistenie plôch, ktoré sú pre stroj nedostupné, alebo pri súprave Home Base „Box“ na fľaše, utierky, špachtle a pod.

4 Výdrž batérie podľa potreby

Na výber sú batérie od 170 do 240 Ah pri 24 V. Pre výdrž až do 5 hodín. Zabudovaná nabíjačka je perfektne prispôbená pre všetky batérie. Chráni sa tak batéria a zabezpečuje sa dlhá životnosť.

60 LITROVÁ TRIEDA



Pri stredne veľkých plochách pre maximálnu flexibilitu

Efektívne čistenie má nové meno: B 60 W. Stroj je nielen úsporný, ale podáva aj presvedčivo vysoké plošné výkony. Pre čistotu na mieru je možné vybrať výbavu, pracovnú šírku a tvar sacej lišty v závislosti od požiadaviek. Systém KIK zaručuje obzvlášť jednoduchú a bezpečnú obsluhu. Možnosti nastavenia obsluhy je možné vopred presne definovať. Mimochodom: Stupeň ecoefficiency znižuje efektívny výkon motorov iba minimálne, avšak predlžuje výdrž batérie až o 30 %!



1 Nastavenie podľa potreby: prestavenie prítlaku

Prítlak je možné nastavovať ručne v štyroch polohách. Výhody ležia ako na dlani:

- Nehrozí prepálenie laku na chĺstovických podlahách.
- Znížený príkon motorov – dlhšia výdrž batérie.
- Nižšie opotrebenie kief príp. padov.



2 Múdre kľúče: systém KIK (Kärcher Intelligent Key)

Dva kľúče, 2 farby: sivý pre nadriadeného pracovníka príp. nastavovateľa, žltý pre obsluhujúcu osobu. So sivým kľúčom je možné zadávať prístupové oprávnenia pre žltý kľúč a definovať nastavenia ako štandardné (napríklad rýchlosť jazdy, otáčky kief alebo dávkovanie čistiaceho prostriedku). Takto je možné maximálne vylúčiť chybnú obsluhu.



3 Excelentne efektívne: stupeň ecoefficiency

Vďaka stupňu ecoefficiency sa výdrž batérie predĺži až o 30 percent. Výkon sacej turbíny a motorov kief sa pritom zníži iba minimálne. Hlavne pri hladkých podlahách na dosiahnutie perfektných výsledkov väčšinou aj tak postačuje nižší výkon turbíny.



4 Čistá vec: oplach nádrže

Aj B 60 W môže byť vybavený preplachom nádrže. Nádrž na znečistenú vodu sa môže po skončení čistiacich prác vyčistiť pomocou systému trysiek. Hadica na vodu sa pripojí rýchlospojku a otvorí sa vypúšťacia hadica nádrže na znečistenú vodu. B 60 W týmto podporuje koncepciu HACCP a jednoduchým spôsobom zabezpečuje hygienu a ochranu zdravia.

KONFIGURÁCIA OSOBNÉHO STROJA B 60 W



Prevádzka na sieť alebo batérie
B 60 W je v predaji s pohonom na sieť alebo na batérie. Pri sieťovom modeli sa posuv vykonáva cez kiefy.



Ďalšia špeciálna výbava
Súpravy Home Base značky Kärcher uľahčujú vozenie prídavného príslušenstva na stroji.

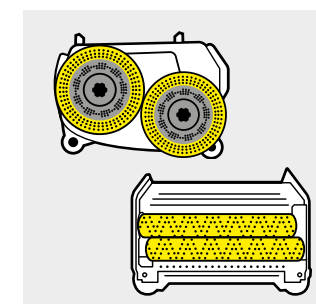

Kefové hlavy
K dispozícii sú rôzne typy kefových hláv: Valcové hlavy (R), kotúčové hlavy (D) a vibračná umývacia hlava (S).



Sacia lišta
Na optimálne odsávanie aj v zákrutách sú k dispozícii sacie lišty v rôznych šírkach: 850 mm pre pracovné šírky do 55 cm, 940 mm pre pracovnú šírku 65 cm.

INDIVIDUÁLNA KONFIGURÁCIA

Na výber sú dva rôzne základné modely: B 60 W Ep s prevádzkou na sieť a B 60 W Bp s batériou. Okrem toho sú v predaji štyri pracovné hlavy v kotúčovom alebo valcovom vyhotovení a v rôznych pracovných šírkach. Ďalej je možné vybrať si medzi 2 rôznymi typmi batérie a 4 rôznymi sacími lištami. Atraktívna špeciálna výbava, ako napríklad systém oplachu nádrže značky Kärcher, automatické dávkovanie čistiaceho prostriedku DOSE alebo praktické súpravy Home base ponuku dopĺňajú.



	B 60 W Ep / B 60 C Bp Classic	
	R 55	D 51
+ Kefová hlava		
Pracovná šírka kefa	mm 550	510
Pracovná šírka odsávania	mm 850	850
Plošný výkon, teoretický	m ² /h 2200	2040
Objem nádrže na čistú/špinavú vodu	l 60	60
Prietok vody max.	l/min 3,6	3,6
Otáčky max.	ot/min 1100	180
Celkový príkon stroja	W 1450	1450
Príkon trakčného motora	W -	-
Hmotnosť (bez batérie)	kg 88,5	88,5
Hmotnosť s 105 / 170 / 180 Ah	kg - / 185 / 232 / 231	- / 185 / 232 / 231
Rozmery (d × š × v)	mm 1381 × 649 × 1147	1500 × 638 × 1147
Dávkovanie čistiaceho prostriedku*	% -	-
Prítlak	g/cm ² 170	20
Prívod napätia do stroja	V/Hz / V/Ah 230/50 / 24/-	230/50 / 24/-
Sériová výbava		
Valcová kefa	■	-
Kotúčová kefa	-	■
KIK (Kärcher Intelligent Key)	-	-
Čistiaci certifikát EUnited	-	-
Stupeň ecoefficiency	-	-
Napájanie zo siete	■ / -	■ / -
Batériový pohon	- / ■	- / ■
FACT	-	-
Pohon pojazdu	- / -	- / -
Zabudovaná nabíjačka (100–240 V / 50–60 Hz)	-	-
Nastaviteľný prítlak	■ / -	■ / -
Variety výbavy		
Batéria, gélová, bezúdržbová (105, 170 alebo 180 Ah)	- / □	- / □
Batéria, gélová, s jednoduchou údržbou (180 Ah)	- / □	- / □
Sacia lišta, rovná, s opornými kolieskami, polyuretánové stierky odolné voči oleju (850 mm)	□	□
Sacia lišta, zahnutá, s opornými kolieskami, polyuretánové stierky odolné voči oleju (850 mm)	□	□
Sacia lišta, rovná, s opornými kolieskami, polyuretánové stierky odolné voči oleju (940 mm)	□	□
Sacia lišta, zahnutá, s opornými kolieskami, polyuretánové stierky odolné voči oleju (940 mm)	□	□
Špeciálna výbava		
Dávkovanie čistiaceho prostriedku Dose	-	-
Súprava Home Base „Mop“	□	□
Súprava Home Base „Box“	□	□
Auto-Fill (systém plnenia čistej vody)	□	□
Systém oplachu nádrže	□	□
Kärcher Fleet	-	-
Obj. č.	1.384-020.2	1.384-020.2

* Alternatíva ■ Štandardná výbava □ Možný výber

B 60 W Bp				
R 65	D 65	R 55	D 55	S 65
650	650	550	550	650
940	940	850	850	850
2600	2600	2200	2200	2200
60	60	60	60	60
3,6	3,6	3,6	3,6	3,6
600-1300	180	600-1300	180	2000
2100	2100	2100	2100	900
300	300	300	300	300
109	109	109	109	115
185 / 232 / 231	185 / 232 / 231	185 / 232 / 231	185 / 232 / 231	191 / 248 / 243
1520 × 748 × 1147	1520 × 746 × 1147	1490 × 672 × 1147	1480 × 666 × 1147	1436 × 700 × 1147
0-3	0-3	0-3	0-3	0-3
265	26	315	35	18
24 / -	24 / -	24 / -	24 / -	24 / -
■	-	■	-	-
-	■	-	■	-
■	■	■	■	■
-	■	-	-	-
■	■	■	■	■
-	-	-	-	-
■	■	■	■	■
■	■	■	■	■
■	■	■	■	■
□	□	□	□	□
□	□	□	□	□
□	□	□	□	□
□	□	□	□	□
□	□	□	□	□
□	□	□	□	□
□	□	□	□	□
□	□	□	□	□
□	□	□	□	□
□	□	□	□	□
1.384-020.2	1.384-020.2	1.384-020.2	1.384-020.2	1.384-020.2

40 LITROVÁ TRIEDA



Tiché, kompaktné a s inovatívnym konceptom obsluhy

Prečo by sa mal stroj dať obsluhovať len jednoducho, keď sa to dá ešte jednoduchšie? A navyše v mnohých smeroch bezpečnejšie a pohodlnejšie? So systémom Intelligent Key od firmy Kärcher a pokrokovým konceptom obsluhy EASY Operation ponúka produktový rad B 40 C/W doposiaľ nepoznanú mieru bezpečnosti a ochrany pre obsluhujúcu osobu, stroj a pracovné prostredie.



1 Kľúčová funkcia bezpečnosť

Systém KIK ponúka výrazne vyššiu bezpečnosť so zreteľom na chyby obsluhy. Obsluhujúci personál nemá možnosť zmeniť základné predvolené nastavenia stroja. To vopred nastavil nadriadený pracovník v závislosti od príslušného čistenia prípadne čisteného objektu. Obsluha už iba zasunie kľúč a spustí pracovný program cez EASY Operation. B 40 C/W je možné uviesť do prevádzky iba pomocou správne nakódovaného kľúča, čím je taktiež vylúčená obsluha nepovolanou osobou.

2 Tichý, silný a účinný

S možnosťou znížiť výkon prepnutím na stupeň čistenia eco:efficiency a tým zredukovať hlučnosť až o 4 dB(A) je B 40 C/W dobrou voľbou pre citlivé pracovné oblasti. Pri udržiavacom čistení zažiarí v každej konfigurácii vďaka efektívnosti a navyše si vás získa dlhým časom chodu batérie.

3 Auto-Fill

Rýchle naplnenie nádrže na čistou vodu sa vykonáva takto: Pripojte hadicu s bežnou rýchlosponkou a otvorte vodovodný kohútik. Keď je nádrž plná, prívod sa automaticky zastaví. Čo najjednoduchšie a najpohodlnejšie.

4 Jednoducho vždy čisto

Ako prvý stroj disponuje B 40 C/W integrovaným systémom na preplach nádrže. Nádrž na znečistenú vodu sa môže po skončení čistiacich prác vyčistiť pomocou systému trysiek. Hadica na vodu sa pripojí rýchlosponkou a otvorí sa vypúšťacia hadica nádrže na znečistenú vodu. Týmto B 40 C/W podporuje koncepciu HACCP a postará sa o jednoduchý spôsob hygieny a ochrany zdravia.

KONFIGURÁCIA OSOBNÉHO STROJA B 40 C/W

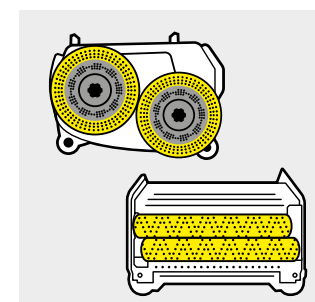

Kefové hlavy

V závislosti od potreby použitia sú k dispozícii rôzne pracovné šírky (od 43 do 55 cm). Valcový alebo kotúčový systém. Valec má vždy zamatáciu funkciu.



Sieť alebo batéria

Podľa výberu s pohonom na sieť alebo batérie. Na výber sú rôzne typy batérií. Výdrž až 3,5 hodín.



Sacia lišta

Na výber sú rôzne typy sacích lišt. Zahnuté alebo rovné, so sacími stierkami z kaučuku alebo oleju-vzdorného polyuretánu odolného voči opotrebeniu.



Špeciálna výbava

V predaji je rôzna doplnková výbava: Trakcia, dávkovanie čistiaceho prostriedku DOSE, automatické plnenie, držiak mopy, automatický preplach.

INDIVIDUÁLNA KONFIGURÁCIA

Na výber sú tri rôzne základné modely: so sieťovým napájaním (B 40 C Ep), s batériou (B 40 C Bp) alebo s batériou a výkonným trakčným motorom (B 40 W Bp). K tomu zakaždým 4 pracovné hlavy v 2 rôznych pracovných šírkach a s kotúčom alebo valcom. Vyberte si z 3 rôznych typov batérií a 4 rôznych sacích líšt. A rozhodnite sa pre jedinečnú špeciálnu výbavu, ako napríklad systém na čistenie vnútra nádrže.



		B 40 W Bp			
+ Kefová hlava		R 45	D 43	R 55	D 51
Menovité napätie	V	24	24	24	24
Pracovná šírka kefa	mm	450	430	550	508
Pracovná šírka odsávania	mm	850	850	850	850
Plošný výkon, teoretický	m ² /h	1800	1700	2200	2000
Objem nádrže na čistú/špinavú vodu	l	40/ 40	40/ 40	40/ 40	40/ 40
Prietok vody max.	l/min	2,6	2,6	2,6	2,6
Otáčky max.	ot/min	1200	180	1200	180
Príkon celého stroja max.	W	1300	1300	1300	1300
Príkon trakčného motora	W	130	130	130	130
Hmotnosť (bez batérie)	kg	87	91	88	93
Hmotnosť so 70 Ah, bez potreby údržby	kg	129	133	130	135
Hmotnosť so 105 Ah, bez potreby údržby	kg	163	167	164	169
Hmotnosť s 80 Ah, s jednoduchou údržbou	kg	149	153	150	155
Rozmery (d × š × v)	mm	1249 × 520 × 1145	1249 × 537 × 1145	1249 × 620 × 1145	1249 × 575 × 1145
Dávkovanie čistiaceho prostriedku*	%	0-3	0-3	0-3	0-3
Prítlak	g/cm ²	160	50	140	30
Sériová výbava					
Valcová kefa		■	-	■	-
Kotúčová kefa		-	■	-	■
KIK (Kärcher Intelligent Key)		■	■	■	■
Čistiaci certifikát EUnited		-	■	-	■
Napájanie zo siete		-	-	-	-
Batériový pohon		■	■	■	■
FACT		■	-	■	-
Pohon pojazdu		■	■	■	■
Zabudovaná nabíjačka		■	■	■	■
Varianty výbavy					
Batéria, gélová, bezúdržbová (70 Ah)		<input type="checkbox"/>	<input type="checkbox"/>	<input type="checkbox"/>	<input type="checkbox"/>
Batéria, gélová, bezúdržbová (105 Ah)		<input type="checkbox"/>	<input type="checkbox"/>	<input type="checkbox"/>	<input type="checkbox"/>
Batéria, kyselinová, s jednoduchou údržbou (80 Ah)		<input type="checkbox"/>	<input type="checkbox"/>	<input type="checkbox"/>	<input type="checkbox"/>
Sacia líšta, rovná, sacie stierky z prírodného kaučuku		<input type="checkbox"/>	<input type="checkbox"/>	<input type="checkbox"/>	<input type="checkbox"/>
Sacia líšta, oblúčková, sacie stierky z prírodného kaučuku		<input type="checkbox"/>	<input type="checkbox"/>	<input type="checkbox"/>	<input type="checkbox"/>
Sacia líšta, rovná, s opornými kolieskami, polyuretánové stierky odolné voči oleju		<input type="checkbox"/>	<input type="checkbox"/>	<input type="checkbox"/>	<input type="checkbox"/>
Sacia líšta, zahnutá, s opornými kolieskami, polyuretánové stierky odolné voči oleju		<input type="checkbox"/>	<input type="checkbox"/>	<input type="checkbox"/>	<input type="checkbox"/>
Špeciálna výbava					
Dávkovanie čistiaceho prostriedku Dose		<input type="checkbox"/>	<input type="checkbox"/>	<input type="checkbox"/>	<input type="checkbox"/>
Súprava Home Base „Mop“		<input type="checkbox"/>	<input type="checkbox"/>	<input type="checkbox"/>	<input type="checkbox"/>
Súprava Home Base „Box“		<input type="checkbox"/>	<input type="checkbox"/>	<input type="checkbox"/>	<input type="checkbox"/>
Auto-Fill (systém plnenia čistej vody)		<input type="checkbox"/>	<input type="checkbox"/>	<input type="checkbox"/>	<input type="checkbox"/>
Systém oplachu nádrže		<input type="checkbox"/>	<input type="checkbox"/>	<input type="checkbox"/>	<input type="checkbox"/>
Obj. č.		1.533-210.2	1.533-210.2	1.533-210.2	1.533-210.2

* Alternatíva ■ Štandardná výbava □ Možný výber

		B 40 C Bp / Classic			
		R 45	D 43	R 55	D 51
24		24	24	24	24
450		430	550	508	
850		850	850	850	
1800		1700	2200	2000	
40/ 40		40/ 40	40/ 40	40/ 40	
2,6		2,6	2,6	2,6	
1200		180	1200	180	
1100		1100	1100	1100	
-		-	-	-	
80		84	81	86	
122		126	123	128	
156		160	157	162	
142		146	143	148	
1249 × 520 × 1145		1249 × 537 × 1145	1249 × 620 × 1145	1249 × 575 × 1145	
0-3 / -		0-3 / -	0-3 / -	0-3 / -	
160		50	140	30	
■		-	■	-	
-		■	-	■	
■ / -		■ / -	■ / -	■ / -	
-		-	-	-	
-		-	-	-	
■		■	■	■	
-		-	-	-	
■ / -		-	■ / -	-	
-		-	-	-	
■ / -		■ / -	■ / -	■ / -	
□		□	□	□	
□		□	□	□	
□		□	□	□	
□		□	□	□	
□		□	□	□	
□		□	□	□	
□ / -		□ / -	□ / -	□ / -	
□		□	□	□	
□		□	□	□	
□		□	□	□	
□		□	□	□	
□		□	□	□	
1.533-210.2		1.533-210.2	1.533-210.2	1.533-210.2	

		B 40 C Ep			
		R 45	D 43	R 55	D 51
230-240		230-240	230-240	230-240	230-240
450		430	550	508	
850		850	850	850	
1800		1700	2200	2000	
40/ 40		40/ 40	40/ 40	40/ 40	
2,6		2,6	2,6	2,6	
1100		180	1100	180	
1300		1300	1300	1300	
-		-	-	-	
76		77	77	79	
-		-	-	-	
-		-	-	-	
-		-	-	-	
1249 × 520 × 1145		1249 × 537 × 1145	1249 × 620 × 1145	1249 × 575 × 1145	
-		-	-	-	
190		26	170	20	
■		-	■	-	
-		■	-	■	
-		-	-	-	
-		-	-	-	
■		■	■	■	
-		-	-	-	
-		-	-	-	
-		-	-	-	
-		-	-	-	
-		-	-	-	
-		-	-	-	
-		-	-	-	
-		-	-	-	
-		-	-	-	
1.533-210.2		1.533-210.2	1.533-210.2	1.533-210.2	

50 AŽ 60 LITROVÁ TRIEDA



Kompaktný, obratný a na stredne veľké plochy

Tieto umývacie automaty ponúkajú vďaka svojim kompaktným rozmerom obdivuhodnú obratnosť a optimálny výhľad na čistenú plochu. Pritom sa extrémne jednoducho obsluhujú.

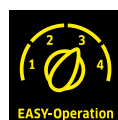

1 Cenovo výhodný základný model

- Veľmi dobrý pomer ceny a výkonu.
- Zredukovaný na najdôležitejšie funkcie.

2 Jednoduchá obsluha pomocou panelu Easy Operation

- Zrozumiteľné symboly a prehľadný ovládací panel.
- Krátke časy zaučenia.
- Jednoduchá manipulácia so strojom vďaka nízkemu počtu ovládacích prvkov v žltej farbe.

3 Veľký objem nádrže pri kompaktných rozmeroch

- Obzvlášť obratný.
- Umožňuje veľmi dobrý výhľad na čistenú plochu.

4 Veľká pracovná šírka

- Zabudovaná kotúčová hlava s 51 cm kefou.
- Na hospodárne čistenie stredne veľkých objektov.

TECHNICKÉ ÚDAJE A VÝBAVA

		BD 50/50 C Bp Pack Classic	BD 50/50 C Bp Classic	BD 50/60 C Ep Classic
		■ Napájanie batériami ■ 1 kotúč ■ Extrémne jednoduchá obsluha	■ Napájanie batériami ■ 1 kotúč ■ Extrémne jednoduchá obsluha	■ Napájanie zo siete ■ 1 kotúč ■ Extrémne jednoduchá obsluha
Technické údaje				
Pracovná šírka kefy	mm	510	510	510
Pracovná šírka odsávania	mm	850	850	850
Nádrž na čistú/špinavú vodu	l	50 / 50	50 / 50	60 / 60
Max. plošný výkon	m ² /h	2040	2040	2040
Otáčky kefy	ot/min	155	155	155
Prítlak kefy	g/cm ²	27,3-28,5	27,3-28,5	27,3-28,5
Príkon	W	1100	1100	1100
Sieťové napätie	V	-	-	230
Frekvencia	Hz	-	-	50
Napätie batérie	V / Ah	24 / 105	24	-
Napätie nabíjačky	V / Hz	100-240 / 50-60	-	-
Hmotnosť	kg	134	57	57
Rozmery (d × š × v)	mm	1185 × 540 × 1000	1185 × 540 × 1000	1185 × 540 × 1000

Výbava

Kotúčová kefa	■	■	■
Napájanie zo siete	-	-	■
Batériový pohon	■	■	-
Vrát. batérie a nabíjačky	■	-	-
Vrátane sacej lišty	-	-	-
Obj. č.	1.127-006.0	1.127-001.0	1.127-002.0
Cena			

■ Štandardná výbava

22 AŽ 35 LITROVÁ TRIEDA



Malý a obratný, rýchly a dôkladný

Či na rýchle príležitostné čistenie alebo na plánované udržiavacie čistenie: Tieto kompaktné umývacie automaty 25 až 35 litrovej triedy si suverénne splnia svoje úlohy. Ručne vedené stroje vybavené kotúčovou technológiou sa vďaka svojim kompaktným rozmerom a svojej obratnosti vynikajúco hodia na menšie plochy. A ich obsluha je maximálne jednoduchá.

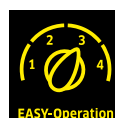

1 Odolné ovládacie prvky

- Vyvinutý na každodenné použitie.
- Robustný a spoľahlivý stroj s dlhou životnosťou.



2 Jednoduchá obsluha pomocou panelu Easy Operation

- Zrozumiteľné symboly a prehľadný ovládací panel.
- Krátke časy zaučenia.
- Jednoduchá manipulácia so strojom vďaka nízkemu počtu ovládacích prvkov v žltej farbe.



3 Malý, kompaktný stroj

- Obzvlášť obratný stroj.
- Dobrý výhľad na čistenú plochu.
- Dobrý výhľad na čistenú plochu.



4 Veľký priečinok na batérie pre všetky bežné typy batérií

- Priečinok na batérie jednoducho prístupný pre výmenu batérií.
- Vhodný aj pre viaczmennú prevádzku.

TECHNICKÉ ÚDAJE A VÝBAVA

		BD 43/25 C Bp Pack	BD 43/25 C Bp	BD 43/35 C Ep
		■ Efektívna 1-kotúčová technika ■ Napájanie batériami ■ Rám odolný voči korózii	■ Efektívna 1-kotúčová technika ■ Napájanie batériami ■ Rám odolný voči korózii	■ Efektívna 1-kotúčová technika ■ Napájanie zo siete ■ Rám odolný voči korózii
Technické údaje				
Pracovná šírka kief	mm	430	430	430
Pracovná šírka odsávania	mm	850	850	850
Nádrž na čistú/špinavú vodu	l	25 / 25	25 / 25	35 / 35
Plošný výkon	m ² /h	1720	1720	1720
Príkion	W	1100	1100	1400
Prítlak kief	g/cm ²	30-40	30-40	30-40
Otáčky kief	ot/min	180	180	180
Sieťové napätie	V	-	-	230
Frekvencia	Hz	-	-	50
Napätie nabíjačky	V / Hz	230 / 50-60	-	-
Napätie batérie	V / Ah	24 / 76	24	-
Hmotnosť	kg	107	48	48
Rozmery (d × š × v)	mm	1136 × 505 × 1030	1136 × 505 × 1030	1136 × 505 × 1030

Výbava

Valcová kefa	-	-	-
Kotúčová kefa	■	■	■
Systém s 2 nádržami	■	■	■
Napájanie zo siete	-	-	■
Vrát. batérie a nabíjačky	■	-	-
Premenlivý prítlak	-	-	-
Prepravné kolesá	-	-	-
Obj. č.	1.515-403.0	1.515-400.0	1.515-401.0
Cena			

■ Standardná výbava

22 AŽ 35 LITROVÁ TRIEDA



Maximálna agilnosť na menších plochách

Náš umývací automat BR 45/22 C je jednoducho ideálny na čistenie menších plôch. Pracovná šírka 450 mm je presne vymeraná, lítium-iónové batérie s dlhou životnosťou zabezpečujú dlhé pracovné intervaly a tento stroj vybavený otočnou valcovou hlavou sleduje smer zadaný používateľom. Predovšetkým je ale veľmi ľahký, kompaktný a extrémne agilný

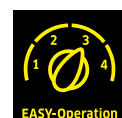

1 Kefová hlava otočná o +/- 200° s technológiou KART

- Umožňuje extrémnu obratnosť stroja, aj na plochách zastavaných predmetmi a pri jazde do zákrut.
- Kefa je vždy priečne k smeru jazdy. Sacia lišta spoľahlivo pozbiera vodu v každej zákrute.
- Čistenie a odsávanie pri pohybe dozadu je možné bez problémov.

2 Vráťane funkcie zametania

- Efektívne zametanie, umývanie a odsávanie v jednej pracovnej operácii.
- Zbiera kamienky, úlomky dreva a iné malé diely.
- Podporuje optimálne fungovanie sacej lišty.

3 Vráťane výkonnej lítium-iónovej batérie

- Úplne bezúdržbová a až trojnásobne dlhšia životnosť v porovnaní s bežnou batériou.
- Nabíjanie v prípade potreby alebo čiastočné nabíjanie je bez problémov možné.
- Veľmi rýchle nabíjacie doby (plné nabitie za 3, polovičné dobitie za 1 hodinu).

4 Kompaktný dizajn stroja

- Umožňuje odsunutie od stien v 90° uhle.
- Tým, že stroj nemá presahy, zjednodušuje sa manipulácia.

TECHNICKÉ ÚDAJE A VÝBAVA

BR 45/22 C Bp Pack

- Lítium-iónová batéria
- Zabudovaná nabíjačka v štandardnej výbave
- Výškovo prestaviteľná vodiaca tyč

Technické údaje

Pracovná šírka kief	mm	450
Pracovná šírka odsávania	mm	550
Nádrž na čistú/špinavú vodu	l	22 / 22
Plošný výkon	m ² /h	1800
Príkion	W	550
Prítlak kief	g/cm ²	150
Otáčky kief	ot/min	650-1000
Napätie nabíjačky	V / Hz	220-240 / 50-60
Napätie batérie	V / Ah	25,2 / 42
Hmotnosť	kg	48
Rozmery (d × š × v)	mm	920 × 550 × 1115

Výbava

Valcová kefa	■
Systém s 2 nádržami	■
Vráťane batérie a zabudovanej nabíjačky	■
Sacia lišta, rovná	■
Premenlivý prítlak	■
Schodnosť schodov	■
Obj. č.	1.783-460.0
Cena	

- Standardná výbava

12 LITROVÁ TRIEDA



Obratný a nezávislý – ideálny na malé plochy

Veľmi kompaktný umývací automat s kotúčovou technikou a extra ľahkou lítium-iónovo batériou s extrémne dlhou životnosťou. Perfektné riešenie pre menšie plochy.

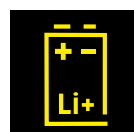

1 Spoločná kotúčová technológia

- Veľmi dobrý čistiaci účinok na hladkých podlahových krytinách.
- Vhodná na čistenie kefami a padmi.

2 Výkonná lítium-iónová batéria

- Úplne bezúdržbová aj napriek trojnásobnej životnosti v porovnaní s bežnou batériou.
- Rýchle nabíjanie (do plna za 3 hodiny, do polovice za 1 hodinu).

BD 38/12 C Bp Pack

- Lítium-iónová batéria
- S kotúčovou kefoú (na hladké plochy)
- Stupeň ecoefficiency

Technické údaje

Pracovná šírka kefy	mm	380
Pracovná šírka odsávania	mm	480
Plošný výkon	m ² /h	1500
Príkon	W	500
Nádrž na čistú/špinavú vodu	l	12/ 12
Prítlak kefy	g/cm ²	-
Otáčky kefy	ot/min	180
Napätie batérie	V / Ah	25,2/ 21
Napätie nabíjačky	V / Hz	220-240 / 50-60
Hmotnosť	kg	36
Rozmery (d × š × v)	mm	980 × 510 × 1300

Výbava

Valcová kefa	-
Kotúčová kefa	■
Systém s 2 nádržami	■
Napájanie zo siete	-
Vrát. batérie a nabíjačky	■
Premenlivý prítlak	-
Prepravné kolesá	■
Obj. č.	1.783-430.0
Cena	

■ Štandardná výbava

12 LITROVÁ TRIEDA



Kompaktný zázrak do zákrut

Obratný umývací automat s extra ľahkou, rýchlo nabíjateľnou a vysoko výkonnou batériou s dlhou životnosťou. Otočná hlava valcovej kefy sa stará o nový pocit z jazdy a maximálnu efektívnosť.



1 Kefová hlava otočná o +/- 200° s technológiou KART. Takto sa dá stroj ovládať. Pre pohodlnú jazdu do zákrut

- Extrémne obratný a efektívny - ideálny na plochy husto zastavané nábytkom.
- Keňa je vždy priečne k smeru jazdy. Sacia lišta spoľahlivo pozberie vodu v každej zákrute.

2 Vráťane výkonnej lítium-iónovej batérie

- Plne bezúdržbová aj napriek trojnásobne dlhšej životnosti ako bežné batérie.
- V prípade potreby je možné dobitie alebo čiastočné nabitie.

BR 35/12 C Bp Pack

- Stupeň ecoefficiency
- Vráťane zametacej funkcie
- Výškovo nastaviteľná vodiaca tyč

Technické údaje

Pracovná šírka kefy	mm	350
Pracovná šírka odsávania	mm	450
Plošný výkon	m ² /h	1400
Príkon	W	500
Nádrž na čistú/špinavú vodu	l	12/ 12
Prítlak kefy	g/cm ²	150
Otáčky kefy	ot/min	700-1500
Napätie batérie	V / Ah	25,2/ 21
Napätie nabíjačky	V / Hz	220-240 / 50-60
Hmotnosť	kg	35
Rozmery (d × š × v)	mm	1000 × 450 × 1300

Výbava

Valcová kefa	■
Kotúčová kefa	-
Systém s 2 nádržami	■
Napájanie zo siete	-
Vrát. batérie a nabíjačky	■
Premenlivý prítlak	■
Prepravné kolesá	■
Obj. č.	1.783-450.0
Cena	

■ Štandardná výbava

10 LITROVÁ TRIEDA



Viac funkcií – viac možností

Model BR 40/10 C Adv je multitalent – a zabíjač nákladov. Drhne podlahy ako jednodotúčový stroj, odsáva vodu ako mokrý vysávač a leští ako vysokootáčkový stroj.

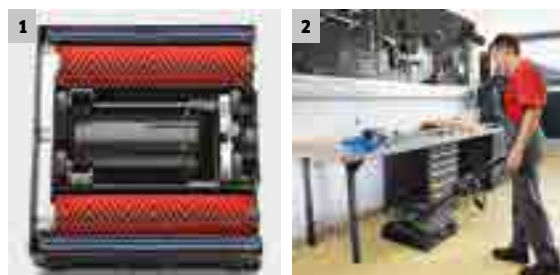

1 Intenzívne a rýchlo

- Dve rýchlo rotujúce valcové kefy s vysokým prítlakom.
- Dva pruhy sacích stierok zbierajú vodu smerom dopredu i dozadu.

2 Nízka podjazdová výška

- Bezproblémový podjazd pod nábytok
- Držadlo na posúvanie stroja sa dá preložiť do oboch smerov.

BR 40/10 C I Adv

- Vysoký výkon čistenia
- S prestavovaním prítlaku
- So zelenými valcovými kefami a olejuzdornými sacími lištami

BR 40/10 C Adv

- Vysoký výkon čistenia
- S prestavovaním prítlaku
- Vratane valcových kef

Technické údaje

		BR 40/10 C I Adv	BR 40/10 C Adv
Pracovná šírka kef	mm	400	400
Pracovná šírka odsávania	mm	400	400
Plošný výkon	m ² /h	400	400
Príkon	W	2300	2300
Nádrž na čistú/špinavú vodu	l	10/ 10	10/ 10
Prítlak kef	g/cm ²	100-200	100-200
Otáčky kef	ot/min	1100	1100
Sieťové napätie	V	220-240	220-240
Frekvencia	Hz	50	50
Hmotnosť	kg	30	30
Rozmery (d × š × v)	mm	520 × 470 × 380	520 × 470 × 380

Výbava

Valcová kefa	■	■
Kotúčová kefa	-	-
Systém s 2 nádržami	■	■
Napájanie zo siete	■	■
Vrát. batérie a nabíjačky	-	-
Premenlivý prítlak	■	■
Prepravné kolesá	■	■
Obj. č.	1.783-316.0	1.783-311.0
Cena		

■ Štandardná výbava

4 LITROVÁ TRIEDA



Na strojové čistenie malých plôch

Či v reštaurácii, butiku, hoteli, kuchyni alebo v sanitárnej oblasti: BR 30/4 C šetrne a účinne čistí všetky malé tvrdé plochy. Stroj pritom pracuje smerom dopredu i dozadu rovnako dobre.



CMS Purus Award 2009



1 Rýchlo rotujúca valcová kefa

- Pre 10-násobne vyšší prítlak ako pri ručnom čistení.
- Valcová kefa vyčistí aj štruktúrované povrchy alebo škáry.

2 Okamžite suché

- Mäkké sacie stierky vysajú podlahu dosucha - dopredu i dozadu.
- Na zintenzívnenie sa odsávanie dá vypnúť pomocou nožného pedálu.

BR 30/4 C Bp Pack

- Odsávanie vypínateľné
- Pracuje smerom dopredu i dozadu
- Batériový pohon

BR 30/4 C Adv

- Odsávanie vypínateľné
- Pracuje smerom dopredu i dozadu
- Ručné odsávanie, valec z mikrovlákna

BR 30/4 C BR 30/4 C + MF

- Odsávanie vypínateľné
- Čistí dopredu a dozadu

Technické údaje

		BR 30/4 C Bp Pack	BR 30/4 C Adv	BR 30/4 C + MF
Pracovná šírka kef	mm	300	300	300
Pracovná šírka odsávania	mm	300	300	300
Príkon	W	550	820	820
Nádrž na čistú/špinavú vodu	l	4/ 4	4/ 4	4/ 4
Prítlak kef	g/cm ²	100	100	100
Otáčky kef	ot/min	1450	1450	1450
Max. plošný výkon	m ² /h	200	200	200
Sieťové napätie	V	230	220-240	220-240
Frekvencia	Hz	50-60	50-60	50-60
Hmotnosť	kg	11,8	12,4	11,5
Rozmery (d × š × v)	mm	390 × 335 × 1180	390 × 335 × 1180	390 × 335 × 1180

Výbava

Kotúčová kefa	-	-	-
Systém s 2 nádržami	■	■	■
Napájanie zo siete	-	■	■
Ručné vysávanie	-	■	-
Mikrovláknový valec	-	■	- ■
Prepravné kolesá	■	■	■
Batériový pohon	-	-	-
Obj. č.	1.783-225.0	1.783-213.0	1.783-220.0 -223.0
Cena			

■ Štandardná výbava

4 LITROVÁ TRIEDA



Čistenie malých plôch: relax, namiesto manuálneho umývania

Doposiaľ bolo možné malé a hlavne zastavané plochy v princípe dôkladne vyčistiť iba ručne. Vďaka BD 30/4 C Bp Pack je všetko inak. S pohonom na vytrvalú lítium-iónovú batériu vyčistí tento obratný stroj tvrdé a elastické podlahové krytiny, spoľahlivo pritom odsaje špinavú vodu a zanechá čistú, suchú a pochádznu podlahu.



1 Vráťane výkonnej lítium-iónovej batérie

- Úplná bezúdržbovosť pri viacnásobne vyššej životnosti v porovnaní s bežnými batériami.
- Čiastočné nabíjanie alebo nabíjanie v prípade potreby je možné bez problémov.

2 Malé rozmery

- Pri skladovaní nezaberá veľa miesta.
- Dá sa prepravovať aj v bežnom osobnom aute.

3 Sacia lišta kopírujúca stroj

- Spoľahlivé odsávanie vody aj v úzkych zákrutách.
- V prípade potreby je možné odsávanie sa pri pohybe dozadu.
- Vráťane mäkkých, olejuvzdorných polyuretánových odsávacích stierok.

4 Kvalitné komponenty a materiály

- Uzáver a podvozok z kvalitného hliníka.
- Odolná kvalita s dlhou životnosťou.

TECHNICKÉ ÚDAJE A VÝBAVA

BD 30/4 C Bp Pack

- Lítium-iónová batéria
- Sacia lišta kopírujúca stroj
- S kotúčovou kefou

Technické údaje

Pracovná šírka kief	mm	280
Pracovná šírka odsávania	mm	325
Príkon	W	240
Nádrž na čistú/špinavú vodu	l	3 / 4
Prítlak kief	g/cm ²	-
Otáčky kief	ot/min	150
Max. plošný výkon	m ² /h	900
Sieťové napätie/frekvencia	V / Hz	100-240 / 50-60
Hmotnosť	kg	20
Rozmery (d × š × v)	mm	555 × 375 × 1050

Výbava

Kotúčová kefa	■
Systém s 2 nádržami	■
Napájanie zo siete	-
Ručné vysávanie	-
Mikrovláknový valec	-
Prepravné kolesá	■
Batériový pohon	■
Obj. č.	1.783-230.0
Cena	

- Standardná výbava

10 LITROVÁ TRIEDA

Päťkrát rýchlejšie stieranie



B 60/10 C znamená nový druh čistenia podlahy. Stroj čistí a vysáva všetky hladké podlahové krytiny. A to úplne bez prúdu. Hygienicky, efektívne, bezpečne a jednoducho.



1 Prevádzka bez prúdu

- Žiaden rušivý kábel.
- Neobmedzená doba chodu.
- Veľmi tichý.



2 Zbieranie roztoku špiny

- Podlaha je po čistení suchá.
- Menšie riziko pošmyknutia.
- Žiadne zvyšky čistiaceho prostriedku a tým menšie opätovné znečistenie.



3 Jednoduchá a zrozumiteľná obsluha

- Jednoduché používanie.
- Nie je potrebné školenie.



4 60 centimetrov široký pad so stierkou

- Vysoká efektívnosť na voľných plochách.
- Plošný výkon zodpovedá 43 cm umývaciemu automatu: 5-krát rýchlejšia práca ako pomocou mopu a vedra.
- Na hladké povrchy.

TECHNICKÉ ÚDAJE A VÝBAVA

B 60/10 C

- Prevádzka úplne bez prúdu
- Veľmi efektívny
- Extrémne tichý

Technické údaje

Pracovná šírka kief	mm	640
Pracovná šírka odsávania	mm	610
Príkon	W	-
Nádrž na čistú/špinavú vodu	l	10/ 10
Plošný výkon, teoretický	m ² /h	2400
Plošný výkon praktický	m ² /h	1500
Rozmery v prac. polohe (d × š × v)	mm	1055 × 485 × 1040
Rozmery v parkovacej polohe (d × š × v)	mm	820 × 550 × 710
Hmotnosť	kg	21
Hlučnosť	dB(A)	52
Prítlak čistiacej hlavy	kg	2,2

Výbava

Valcová kefa	-
Kotúčová kefa	-
Systém s 2 nádržami	■
Napájanie zo siete	-
Vrát. batérie a nabíjačky	-
Premennivý prítlak	-
Prepravné kolesá	■
Obj. č.	1.006-711.0
Cena	

■ Standardná výbava

Príslušenstvo

Názov produktu	Obj. č.	Opis	Cena
Pad	8.637-592.0	Dĺžka 38 m, šírka 10 cm. Perforovaná páska na odtrhávajúce. Netkaná textilná na hrubé nečistoty sa umiestňuje vpredu na pad a zbiera vlasy a žmolkky.	
Pad	8.637-944.0	Biely čistiaci pad. Lamely podporujú čistenie pomocou hrán.	
Sacie stierky	8.637-945.0	Z polyuretánu odolného voči opotrebeniu. Veľmi dlhá životnosť a olejvzdornosť.	

PODLAHOVÝ AUTOMAT



Multifunkčný umývací automat s výhodou valcov

Inovačný „jednokotúčový stroj“ s protibežnými valcami sa hodí na základné a udržiavacie čistenie tvrdých plôch, ako aj na odstraňovanie povrchových vrstiev, kryštalizáciu, šampónovanie a leštenie.



1 Pohybovo neutrálny vďaka protibežným valcom

- Stroj sa na rozdiel od jednokotúčových strojov správa absolútne pohybovo neutrálne a manévruje sa s ním jednoducho a bezpečne.
- Hravo vyčistíte aj kúty a hrany.

2 Nízka výška stroja

- Vďaka ležmo uloženému motoru je podjazdová výška iba 13,5 cm.
- Lahko sa dostanete pod nábytok, radiátory alebo zavesené toalety.

BRS 40/1000 C

- Najplochejší stroj v svojej triede
- S protibežnými valcovými kefami
- Vrátane 10 l nádrže na čistú vodu

Technické údaje

Pracovná šírka	mm	400
Pracovná výška	mm	135
Plošný výkon, teoretický	m ² /h	450
Príkion	W	2100
Otáčky kief	ot/min	1000
Napätie	V	220-240
Frekvencia	Hz	50
Hmotnosť	kg	27
Rozmery (d × š × v)	mm	520 × 470 × 250

Výbava

Pohon pojazdu	-
Napájanie zo siete	■
Nádrž	l 10
Valcová kefa	-
Prepravné kolesá	■
Obj. č.	1.783-330.0
Cena	

■ Štandardná výbava

JEDNOKOTÚČOVÉ STROJE



Príkladne hospodárne

Výkonné, flexibilne využiteľné jednokotúčové stroje pre hospodárnu prácu. Ideálne na drhnutie, kryštalizáciu, šampónovanie alebo leštenie diamantovým kotúčom.



1 Výkonný motor

- Veľmi robustné vyhotovenie s dlhou životnosťou
- Vysoký moment otáčania pre efektívnu prácu

2 Robustná planétová prevodovka

- S odolnými kovovými ozubeným kolesami. Nižšie opotrebenie a náklady na údržbu v porovnaní s remeňovou prevodovkou.
- Vyšší krútičový moment v porovnaní s bežnou remeňovou prevodovkou.

BDS 51/180 C

- Robustný a spoľahlivý
- Výkonný a všestranný
- Veľká pracovná šírka

Technické údaje

Pracovná šírka kief	mm	508	432
Príkion	W	1000	1400
Prítlak kief	g/cm ²	25	-
Otáčky kief	ot/min	180	180
Napätie	V	230	230
Frekvencia	Hz	50	50
Hmotnosť	kg	45	43
Rozmery (d × š × v)	mm	700 × 510 × 1180	660 × 430 × 1180

Výbava

Nádrž na objednávku	l	10	10
Obj. č.		1.291-229.0	1.291-228.0
Cena			

BDS 43/180 C

- Robustný a spoľahlivý
- Výkonný a všestranný
- Malá pracovná šírka

JEDNOKOTÚČOVÉ STROJE



Jedinečné s 2 tyčami

Nová generácia jednokotúčových strojov Kärcher sa prezentuje perfektne vyvážená s dvomi tyčami - na pohodlné a intenzívne čistenie tvrdých plôch a textilných krytín.

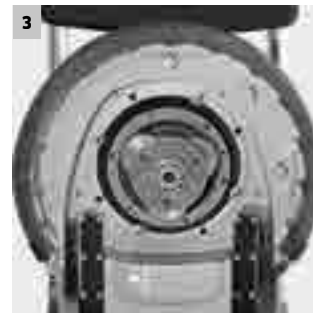

1 Alternatívna nádrž na kryte motora

- Centrálne rozloženie hmotnosti pre zvýšený prítlak pri súčasne nižšej ručnej hmotnosti.
- Veľmi dobrá prístupnosť a možnosť vybrať nádrž jedným pohybom ruky v priebehu niekoľkých sekúnd. Pohodlné plnenie v umývadle.
- S ukazovateľom stavu naplnenia (stála kontrola stavu vody).

2 Preklápacia rukoväť

- Stroj vyžaduje výrazne menej miesta pri odkladaní.
- Kompaktné rozmery - ideálne pre prepravu, napríklad v osobnom aute.
- Stabilné vyhotovenie s oválnymi hliníkovými tyčami a širokou rúčkou pre dobré prenášanie sily a neunavujúcu prácu.

3 Vysoká kvalita

- Výkonný motor a celokovová planétová prevodovka.
- Veľmi robustné vyhotovenie s dlhou životnosťou a vysoký moment otáčania pre efektívnu prácu.

4 Široká, ergonomická rukoväť

- Dve stabilné oválne hliníkové tyče pre dobré vyváženie a neunavujúcu prevádzku.
- Dobré rozloženie sily.
- Neunavujúca prevádzka.

TECHNICKÉ ÚDAJE A VÝBAVA

	BDS 51/180 C Adv	BDS 43/180 C Adv	BDS 33/180 C Adv
	<ul style="list-style-type: none"> Extra veľká pracovná šírka Výkonný a všestranný Veľmi robustný 	<ul style="list-style-type: none"> Výkonný a všestranný Vybavený prídavnou zásuvkou pre nastavovú súpravu na odsávanie Robustnosť a dlhá životnosť 	<ul style="list-style-type: none"> Výkonný a všestranný S prídavnou zásuvkou pre nastavovú súpravu na odsávanie Jednoduchá obsluha
Technické údaje			
Pracovná šírka kief	mm	508	432
Príkion	W	1000	850
Prítlak kief	g/cm ²	25	38
Otáčky kief	ot/min	180	180
Napätie	V	220-240	220-240
Frekvencia	Hz	50	50
Hmotnosť	kg	45	43
Rozmery (d × š × v)	mm	700 × 510 × 1180	660 × 430 × 1180
Výbava			
Nádrž na objednávku	l	10	10
Obj. č.		1.291-227.0	1.291-226.0
Cena			1.291-220.0

	BDS 43/Duo C I Adv	BDS 43/Duo C Adv	BDP 43/450 C Adv
	<ul style="list-style-type: none"> Všestranné využitie vďaka 2 rýchlostiam Veľmi výkonný a odolný Na čistenie, zacierovanie a leštenie 	<ul style="list-style-type: none"> Nastaviteľné otáčky Univerzálne použiteľný Veľmi tichý 	<ul style="list-style-type: none"> Vysokorýchlostný stroj Veľmi tichý Na leštenie a zacierovanie
Technické údaje			
Pracovná šírka kief	mm	430	432
Príkion	W	1560	1560
Prítlak kief	g/cm ²	42	45
Otáčky kief	ot/min	150-300	150-300
Napätie	V	220-240	220-240
Frekvencia	Hz	50	50
Hmotnosť	kg	47	47
Rozmery (d × š × v)	mm	630 × 430 × 1200	660 × 430 × 1180
Výbava			
Nádrž na objednávku	l	-	10
Obj. č.		1.291-241.0	1.291-223.0
Cena			1.291-225.0

AUTOMATY NA ČISTENIE SCHODOV

Čistenie eskalátorov za chodu



Naše čističe eskalátorov dodávajú čisté výsledky na pohyblivých schodoch a chodníkoch – aj počas prevádzky. Tak pri udržiavacom ako aj základnom čistení.



1 Jedinečné spätné odsávanie

- Pomocou dvoch veľmi silných sacích turbín v spojení so 4 rovnými sacími hadicami a vhodnými hrebeňmi sa nanosená voda spoľahlivo odsaje.
- Zabráňuje tomu, aby voda kvapkala do strojovej šachty eskalátorov.

2 Prispôbené eskalátorom

- Hrebene, ktoré zasahujú do drážok eskalátorov, zabezpečujú potrebný podtlak.
- Pre rôzne typy eskalátorov sú v predaji rôzne hrebene. Vlhkosť sa tak optimálne odsáva z eskalátorov.

BR 47/35 Esc

- Čistí eskalátory a pohyblivé chodníky za prevádzky
- Vybavený štandardnou umývacou kefou a zbernou kefou
- Špinavá voda sa ihneď odsáva

Technické údaje

Pracovná šírka kief	mm	470
Pracovná šírka odsávania	mm	470
Nádrž na čistú/špinavú vodu	l	35 / 35
Objem nádoby	-	-
Otáčky kief	ot/min	870-1090
Výkon motora kief	W	1100
Sací motor	W	800
množstvo vody	l/h	60
Tlak	bar	4-7
Napätie	V	220-240
Frekvencia	Hz	50-60
Hmotnosť	kg	90
Rozmery (d × š × v)	mm	1200 × 670 × 1100

Výbava

Čistiaca kefa	■
Zberné kefy	■
Hrebene na vstupe*	-
Hrebene na výstupe*	-
Obj. č.	1.310-109.0
Cena	

■ Štandardná výbava * Objednávajú sa zvlášť v závislosti od typu eskalátorov.

AUTOMATY NA ČISTENIE SCHODOV

Čistota na bežiacom páse



Na udržiavacie čistenie a medzičistenie: BR 45/10 Esc sa postará o rýchle a dôkladné vyčistenie eskalátorov a pohyblivých chodníkov. Eskalátory sa čistia za prevádzky.



1 Hospodárne čistenie

- Rýchlo pripravený na použitie.
- Čistenie prebieha rýchlo a efektívne pri bežiacich eskalátoroch.

2 Odsávanie prachu

- Pre bezprašnú prácu. Filtračné vrečko s objemom 10 litrov spoľahlivo pozberia uvoľnenú špinu.
- Veľmi vysoký sací výkon vďaka dvom sacím turbínam.

BR 45/10 Esc

- Čistí eskalátory a pohyblivé chodníky za prevádzky
- Suché čistenie
- Na udržiavacie čistenie a medzičistenie

Technické údaje

Pracovná šírka kief	mm	450
Pracovná šírka odsávania	mm	450
Nádrž na čistú/špinavú vodu	l	- / -
Objem nádoby	l	10
Otáčky kief	ot/min	290
Výkon motora kief	W	190
Sací motor	W	1500
množstvo vody	-	-
Tlak	-	-
Napätie	V	220-240
Frekvencia	Hz	50
Hmotnosť	kg	44
Rozmery (d × š × v)	mm	880 × 460 × 220

Výbava

Čistiaca kefa	■
Zberné kefy	-
Hrebene na vstupe	-
Hrebene na výstupe	-
Obj. č.	1.310-121.0
Cena	

■ Štandardná výbava

KOMPAKTNÁ TRIEDA



Najvyšší stupeň čistenia schodov

Na malé, tvarované plochy, ako sú schody a okenné parapety. Na základné čistenie, kryštalizáciu a leštenie tvrdých plôch a šampónovanie kobercov. Aj na vertikálne plochy.



1 Rôzne možnosti použitia

- Použitie vertikálne alebo horizontálne.
- V predaji kútová kefa pre prácu v kútoch.
- Šampónovacou kefou je možné čistiť aj kobercové plochy.

2 Násuvná nádrž

- Na objednávku dodávaná nádrž na čistú vodu s vodiacou tyčou s objemom 5 litrov.
- Uľahčuje prácu na schodíkoch.

3 Variabilné otáčky

- Plynulo nastaviteľné od 0 do 470 ot/min.
- Rýchlosť kief je možné prispôsobiť danému použitiu.

4 Bohaté príslušenstvo

- K dispozícii sú kefy v rôznych tvrdostiach a s rôznymi priermi. Aj na čistenie kobercov.
- Pady a unášače na hladké podlahy.

TECHNICKÉ ÚDAJE A VÝBAVA

BD 17/5 C

- Na okenné parapety, schody atď.
- Horizontálne a vertikálne čistenie
- Na objednávku: Vodiaca tyč a nádrž

Technické údaje

Pracovná šírka	mm	170-200
Pracovná výška	mm	330
Otáčky kief	ot/min	0-470
Príkion	W	150
Napätie	V	220-230
Frekvencia	Hz	50-60
Hmotnosť	kg	5
Rozmery (d × š × v)	mm	360 × 180 × 330

Výbava

Kotúčová kefa	-
Unášací tanier	-
Nastaviteľná rýchlosť kief	■
Kolesá	■
Nádrž	-
Vodiaca tyč	-
Obj. č.	1.737-105.0
Cena	

- Standardná výbava

TRIEDA SO STOJACOU OBSLUHOU

Profesionáli na vysoko lesklé podlahy



Bezkáblovo, intenzívne, rýchlo: Tieto obratné leštiace automaty ponúkajú veľkú pracovnú šírku a otáčky 2000 ot/min. Takto sa bez problémov odstránia aj najnepoddajnejšie šmuhy.

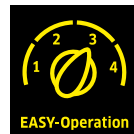

1 Automatický prítlak

- Nie je potrebné nastavovanie prítlaku
- Rovnomerný prítlak aj pri opotrebovaní padu alebo na nerovných podlahách.

2 Integrované pasívne odsávanie prachu

- Prach z leštenia sa zbiera pod padom a automaticky sa dopravuje nahor do filtračného vrečka.
- Veľké filtračné vrečko je ľahko prístupné a rýchlo sa mení.

BDP 50/2000 RS Bp Pack

BDP 50/2000 RS Bp

- Kompaktný a extrémne obratný
- Vysoké ot/min a maximálna produktivita
- So zabudovaným odsávaním prachu

- Kompaktný a extrémne obratný
- Vysoké ot/min a maximálna produktivita
- So zabudovaným odsávaním prachu

Technické údaje

Pracovná šírka odsávania	mm	530	530
Pracovná šírka padu	mm	508	508
Plošný výkon, teoretický	m ² /h	1780	1780
Otáčky kief	ot/min	2000	2000
Prítlak kief	g/cm ²	10	10
Príkion	W	2315	2315
Trakčný motor	W	155	155
Hmotnosť	kg	180	100
Rozmery (d × š × v)	mm	1130 × 595 × 1315	1130 × 595 × 1315
Napätie nabíjačky	V / Hz	230 / 50-60	- / -

Výbava

Pohon pojazdu	■	■
Vrát. batérie a nabíjačky	■	-
Nastaviteľný prítlak	-	-
Unášač s centerlockom	■	■
Odsávanie prachu	■	■
Obj. č.	1.002-039.0	1.002-041.0
Cena		

■ Štandardná výbava

KOMPAKTNÁ TRIEDA

Ekonomické a efektívne leštenie



Ultra vysokorýchlostný stroj BDP 50/1500 C dosahuje až o 30 percent vyššiu produktivitu ako obvyklé vysokorýchlostné stroje pri leštení hladkých podláh s vysokým leskom.



1 Integrované odsávanie prachu

- Zástera sa stará o to, aby prach z leštenia ostal pod strojom. Ten sa pomocou pasívneho odsávania zbiera v nádobe na prach a znižuje tak prašnosť pri leštení.
- Nazbieraný prach sa jednoducho vyprázdňuje, filtračné vrečko sa dá použiť viackrát.

2 Automatický prítlak

- Unášač je pružne uložený. Prítlak sa reguluje automaticky, čím sa dosahuje rovnomerný výsledok leštenia.
- Pad dosadá celou plochou a sleduje nerovnosti podlahy.

BDP 50/1500 C

- S pohonom na sieť pre prácu bez prerušovania
- S centrálnym vedúcim kolesom - leštenie až po okraj
- Bezprašná práca vďaka zabudovanému odsávaniu prachu

Technické údaje

Pracovná šírka odsávania	mm	560
Pracovná šírka padu	mm	508
Plošný výkon, teoretický	m ² /h	900
Otáčky kief	ot/min	1500
Prítlak kief	g/cm ²	4
Príkion	W	1100
Hmotnosť	kg	34,5
Rozmery (d × š × v)	mm	760 × 550 × 1250
Napätie	V	230
Frekvencia	Hz	50

Výbava

Pohon pojazdu	-
Vrát. batérie a nabíjačky	-
Nastaviteľný prítlak	-
Unášač s centerlockom	■
Odsávanie prachu	■
Obj. č.	1.291-141.0
Cena	

■ Štandardná výbava

KOMPLETNÁ PONUKA NA ČISTENIE TVRDÝCH PODLÁH

Naše umývacie automaty sú schopné mimoriadnych výkonov. Predpokladom je optimálne prispôbené príslušenstvo a zosúladené čistiace prostriedky. Iba systém Kärcher skladajúci sa zo stroja, originálneho príslušenstva značky Kärcher a čistiacich prostriedkov vám zaručí maximálny výkon a hospodárnosť pri najrozličnejšom používaní. Plus požadovanú funkčnosť a bezpečnosť.



Obsah Príslušenstvo pre podlahové/umývacie automaty

Príslušenstvo pre podlahové a umývacie automaty	strana	500
Príslušenstvo pre jednokotúčové stroje	strana	556
Príslušenstvo pre čističe eskalátorov	strana	562
Príslušenstvo pre čističe schodov	strana	564
Príslušenstvo pre leštiace stroje	strana	568
Čistiace prostriedky	strana	782



Vzorová kotúčová kefa

Objedn. č.: 6.907-160.0

Vzorová valcová kefa

Objedn. č.: 4.762-429.0

1 Čistenie podla farieb

Farebný systém pre kotúčové kefy výrazne zjednodušuje výber kefy alebo kotúča s požadovanými vlastnosťami: biela = mäkká, čierna = tvrdá.

2 Okrúhle riešenie pre elastické podlahy

Valcový pad v sebe spája výhody valcovej technológie s výhodami mikrovlákna. Pady v rôznych tvrdostiach pre rôzne podlahové krytiny pokrývajú celé spektrum použitia: čistenie, odstraňovanie povrchovej vrstvy, leštenie.

	Valcová technológia R			Kotúčová technológia D			Vibračná technika S Pad	Hadička čistiaci prostriedok
	Kefa	Pad	Mikrovláknový valec	Kefa	Pad	Pad z mikrovlákna		
Základné čistenie								
Linoleum	■	■		■	■			RM 754
PVC, vinyl, nátery zo syntetickej živice	■	■		■	■			RM 752/754
Tmavý mramor, žula, terrazzo, hladko brúsené	■	■		■	■			RM 752/754 ¹⁾
Svetlý/biely mramor	■	■		■	■			RM 752/754 ¹⁾
Granit, porfýr, kamenná podlaha, štruktúrovaná	■	■		■	■			RM 752
Dlažba, klinker, glazúrované	■	■		■	■			RM 752/751 ²⁾
Jemná kamenina	■	■	■	■	■	□		RM 743/753
Gumená protišmyková podlaha	■	■		■	■			RM 754
Koberiec	■	■		■	■			RM 768/768 OA
udržiavacie čistenie								
Linoleum	■	■	■	■	■	□	■	RM 746/780/754/756
PVC, vinyl, nátery zo syntetickej živice	■	■	■	■	■	□	■	RM 746/780/754/756
Mramor, žula, terrazzo, hladko brúsené	■	■	■	■	■	□	■	RM 746/755/780/756
Granit, porfýr, kamenná podlaha, štruktúrovaná	■	■	■	■	■			RM 746/755/780/756
Dlažba, klinker, glazúrované	■	■	■	■	■	□	■	RM 730/746/780/756
Jemná kamenina	■	■	■	■	■	□	■	RM 743/753/756
Gumená protišmyková podlaha	■	■		■	■			RM 780/756
Diamantový čistiaci systém								
Nátery zo syntetickej živice, PUR						□ □ □ □ ⁴⁾		RM 746/755/780
Mramor, granit, terrazzo, travertín, brúsené						□ □ □ □ ⁴⁾		RM 730/746/755/780
Leštenie								
Linoleum	□	■		□	■			RM 748
PVC, vinyl, nátery zo syntetickej živice	□	■		□	■			RM 748
Mramor, žula, terrazzo, hladko brúsené	□	■		□	■			RM 748
Parkety, s ochrannou vrstvou	□	■		□	■			RM 748
Gumená protišmyková podlaha	□	■		□	■			RM 748
Terakota	□	■		□	■			RM 748
Medzičistenie								
Koberiec						□		RM 768/768 OA
Kryštalizácia								
Mramor, terrazzo a iné vápenaté podlahové krytiny	■	■		■	■			RM 749/775 ³⁾
Obnovenie ošetrovacieho filmu								
Ochranné vrstvy							■	RM 755 ES/754
Farby padov a kief								

□ biela ■ béžová ■ prírodná ■ žltá ■ modrá ■ zelená ■ červená ■ čierna □ modrá/biela (mikrovlákno) ■ oranžová □ Diamant: biela, žltá, zelená ■ fialová: SP pad, fialový

¹⁾ Pri lesklom mramore (alkalita < pH 11). ²⁾ Na odstraňovanie cementového povlaku ³⁾ Iba kotúčová technika. ⁴⁾ Diamantový pad.



Obj. č.	Tvrdosť/typ kefy	Dĺžka	Farba	Počet	Cena	Opis
21	veľmi tvrdá	450 mm	čierna	1 ks		Na extrémne znečistenia a na základné čistenie; iba na necitlivé podlahy. Hodí sa pre R 45.
22	mäkká	550 mm	biela	1 ks		Na čistenie citlivých podláh a na leštenie. Hodí sa pre B 40 C/W/RS R 55.
23	stredná	550 mm	červená	1 ks		Pre všetky podlahy. Hodí sa pre B 40 C/W/RS R 55.
24	krátky - dlhý vlas	550 mm	oranžová	1 ks		Na čistenie silne štruktúrovaných podláh a pri hlbších škárach. Hodí sa pre B 40 C/W/RS R 55.
25	tvrdá	550 mm	zelená	1 ks		Na silné znečistenia a na základné čistenie; iba na necitlivé podlahy. Hodí sa pre B 40 C/W/RS R 55.
26	veľmi tvrdá	550 mm	čierna	1 ks		Na extrémne znečistenia a na základné čistenie; iba na necitlivé podlahy. Hodí sa pre B 40 C/W/RS R 55.
27	mäkká	532 mm	biela	1 ks		Na čistenie citlivých podláh a na leštenie. Hodí sa pre R 55.
28	stredná	532 mm	červená	1 ks		Pre všetky podlahy. Hodí sa pre D 55.
29	krátky - dlhý vlas	532 mm	oranžová	1 ks		Na čistenie silne štruktúrovaných podláh a pri hlbších škárach. Hodí sa pre R 55.
30	tvrdá	532 mm	zelená	1 ks		Na silné znečistenia a na základné čistenie; iba na necitlivé podlahy. Hodí sa pre R 55.
31	veľmi tvrdá	532 mm	čierna	1 ks		Na extrémne znečistenia a na základné čistenie; iba na necitlivé podlahy. Hodí sa pre R 55.
32	mäkká	638 mm	biela	1 ks		Na čistenie citlivých podláh a na leštenie. Hodí sa pre R 65.
33	stredná	638 mm	červená	1 ks		Pre všetky podlahy. Hodí sa pre D 65.
34	krátky - dlhý vlas	638 mm	oranžová	1 ks		Na čistenie silne štruktúrovaných podláh a pri hlbších škárach. Hodí sa pre R 65.
35	tvrdá	638 mm	zelená	1 ks		Na silné znečistenia a na základné čistenie; iba na necitlivé podlahy. Hodí sa pre R 65.
36	veľmi tvrdá	638 mm	čierna	1 ks		Na extrémne znečistenia a na základné čistenie; iba na necitlivé podlahy. Hodí sa pre R 65.
37	mäkká	700 mm	biela	1 ks		Na čistenie citlivých podláh a na leštenie. Hodí sa pre R 75.
38	stredná	700 mm	červená	1 ks		Pre všetky podlahy. Hodí sa pre D 75.
39	krátky - dlhý vlas	700 mm	oranžová	1 ks		Na čistenie silne štruktúrovaných podláh a pri hlbších škárach. Hodí sa pre R 75.
40	tvrdá	700 mm	zelená	1 ks		Na silné znečistenia a na základné čistenie; iba na necitlivé podlahy. Hodí sa pre kefóvu hlavu R 75.

■ Štandardná výbava □ Príslušenstvo na objednávku Ďalšie originálne príslušenstvo značky Kärcher nájdete na nasledujúcich stranách.

B 300 R I D / B 300 R I LPG	<input type="checkbox"/>
B 250 R I + R 120	<input type="checkbox"/>
B 250 R I + R 100	<input type="checkbox"/>
B 250 R + R 120	<input type="checkbox"/>
B 250 R + R 100	<input type="checkbox"/>
B 200 R + R 90	<input type="checkbox"/>
B 200 R + R 75	<input type="checkbox"/>
B 150 R Adv + R 90	<input type="checkbox"/>
B 150 R Adv + R 75	<input type="checkbox"/>
B 150 R + R 90	<input type="checkbox"/>
B 150 R + R 75	<input type="checkbox"/>
B 90 R konfigurovaný / B 90 R Adv Dose Bp Pack / B 90 R Adv Dose Bp	<input type="checkbox"/>
B 90 R Adv Bp Pack / B 90 R Adv Bp / B 90 R Classic Bp Pack	<input type="checkbox"/>
B 90 R Classic Bp	<input type="checkbox"/>
B 95 RS + R 75	<input type="checkbox"/>
B 95 RS + R 65	<input type="checkbox"/>
BR 55/40 RS Bp Pack / BR 55/40 RS Bp	<input type="checkbox"/>
B 120 W + R 90	<input type="checkbox"/>
B 120 W + R 75	<input type="checkbox"/>
B 80 W Bp + R 75	<input type="checkbox"/>
B 80 W Bp + R 65	<input type="checkbox"/>
B 60 W Ep + R 55	<input type="checkbox"/>
B 60 C Classic + R 55	<input type="checkbox"/>
B 60 W Bp + R 65	<input type="checkbox"/>
B 60 W Bp + R 55	<input type="checkbox"/>
B 40 W Bp + R 55	<input type="checkbox"/>
B 40 W Bp + R 45	<input type="checkbox"/>
B 40 C Bp + R 55	<input type="checkbox"/>
B 40 C Bp + R 45	<input type="checkbox"/>
B 40 C Bp Classic + R 55	<input type="checkbox"/>
B 40 C Bp Classic + R 45	<input type="checkbox"/>
B 40 C Ep + R 55	<input type="checkbox"/>
B 40 C Ep + R 45	<input type="checkbox"/>
BR 45/22 C Bp Pack	<input type="checkbox"/>
BR 35/12 C Bp Pack	<input type="checkbox"/>
BR 40/10 C I Adv	<input type="checkbox"/>
BR 40/10 C Adv	<input type="checkbox"/>
BR 30/4 C Bp Pack / BR 30/4 C Adv / BR 30/4 C	<input type="checkbox"/>
BR 30/4 C + MF	<input type="checkbox"/>
BRS 40/1000 C	<input type="checkbox"/>



Obj. č.	Tvrdosť/typ kefy	Dĺžka	Farba	Počet	Cena	Opis
41	veľmi tvrdá	700 mm	čierna	1 ks		Na extrémne znečistenia a na základné čistenie; iba na necitlivé podlahy. Hodí sa pre kefovú hlavu R 75.
42	mäkká	800 mm	biela	1 ks		Na čistenie citlivých podláh a na leštenie. Hodí sa pre R 90.
43	stredná	800 mm	červená	1 ks		Na všetky podlahy, hodí sa pre R 90.
44	tvrdá	800 mm	zelená	1 ks		Na silné znečistenia a na základné čistenie; iba na necitlivé podlahy. Hodí sa pre kefovú hlavu R 90.
45	veľmi tvrdá	800 mm	čierna	1 ks		Na extrémne znečistenia a na základné čistenie; iba na necitlivé podlahy. Hodí sa pre kefovú hlavu R 90.
46	krátky - dlhý vlas	800 mm	oranžová	1 ks		Na čistenie silne štruktúrovaných podláh a pri hlbších škárach. Hodí sa pre R 90.
47	mäkká	914 mm	biela	1 ks		Na čistenie chúlťových podláh a na leštenie, s hviezdicovým unášačom. Hodí sa pre BR 100/250 R a kefovú hlavu R 100.
48	stredná	914 mm	červená	1 ks		Pre všetky podlahy, s hviezdicovým unášačom. Hodí sa pre BR 100/250 R a kefovú hlavu R 100.
49	tvrdá	914 mm	zelená	1 ks		Na silné znečistenia a na základné čistenie; iba na necitlivé podlahy. Hodí sa pre BR 100/250 R a kefovú hlavu R 100.
50	veľmi tvrdá	914 mm	čierna	1 ks		Na extrémne znečistenia a na základné čistenie; iba na nechúlťové podlahy, s hviezdicovým unášačom. Hodí sa pre BR 100/250 R a kefovú hlavu R 100.
51	krátky - dlhý vlas	914 mm	oranžová	1 ks		Na čistenie silne štruktúrovaných podláh a pri hlbších škárach, s hviezdicovým unášačom. Hodí sa pre BR 100/250 R a kefovú hlavu R 100.
52	mäkká	1118 mm	biela	1 ks		Na čistenie citlivých podláh a na leštenie. Hodí sa pre BR 120/250 R a kefovú hlavu R 120.
53	stredná	1118 mm	červená	1 ks		Pre všetky podlahy, s hviezdicovým unášačom. Hodí sa pre BR 120/250 R a kefovú hlavu R 120.
54	tvrdá	1118 mm	zelená	1 ks		Na silné znečistenia a na základné čistenie; iba na necitlivé podlahy. Hodí sa pre D 120.
55	veľmi tvrdá	1118 mm	čierna	1 ks		Na extrémne znečistenia a na základné čistenie; iba na necitlivé podlahy. Hodí sa pre BR 120/250 R a kefovú hlavu R 120.
56	krátky - dlhý vlas	1118 mm	oranžová	1 ks		Na čistenie silne štruktúrovaných podláh a pri hlbších škárach.
57	stredná	1045 mm	čierna	1 ks		Stredne tvrdá valcová kefa. Hodí sa ideálne na každé bežné čistenie.
58	veľmi tvrdá	1045 mm	čierna	1 ks		Extra tvrdá valcová kefa na nechúlťové podlahy a silné znečistenie.

■ Štandardná výbava □ Príslušenstvo na objednávku Ďalšie originálne príslušenstvo značky Kärcher nájdete na nasledujúcich stranách.

VALCOVÉ PADY



V svetovej novinke – valci z mikrovlnákna – spája Kärcher vynikajúce vlastnosti mikrovlnákien s výhodami valcovej technológie. Perfektne sa hodí na dlažbu z jemnej kameniny. Tam bez námahy odstráni sivý povlak vznikajúci časom. Hodí sa aj takmer na všetky ostatné podlahy.

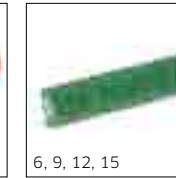

	Obj. č.	Tvrdosť/typ kefy	Dĺžka	Priemer	Farba	Cena	Opis																																											
Valcové pady																																																		
Valec na odstraňovanie povrchových vrstiev	1	8.635-691.0	400 mm		hnedá		Hodí sa pre BRS 40/1000 C; BR 40/10 C; BR 40/25 C.																																											
	2	4.114-011.0	450 mm		hnedá		Valec na odstraňovanie povrchových vrstiev kompl., 45 cm, hodí sa pre R 45.																																											
	3	8.635-692.0	550 mm		hnedá		Hodí sa pre B 40 W (R 55); B 60 W Ep (R 55); BR 55/40 RS.																																											
Valcový pad na dutinke	4	6.369-053.0	mäkký 350 mm	96 mm	žltá		Na leštenie a cleanovanie neštruktúrovaných podláh. V spojení s hriadelom pre valcové pady 4.762-009.0																																											
	5	6.369-047.0	stredný 350 mm	96 mm	červená		Na čistenie neštruktúrovaných podláh. V spojení s hriadelom pre valcové pady 4.762-009.0																																											
	6	6.369-052.0	tvrdý 350 mm	96 mm	zelená		Na odstraňovanie zažratých nečistôt a na základné čistenie neštruktúrovaných podláh. V spojení s hriadelom pre valcové pady 4.762-009.0																																											
	7	6.369-724.0	mäkký 400 mm	96 mm	žltá		Valcové pady predmontované na dutinkách, na leštenie a zacelovanie neštruktúrovaných podláh. V spojení s hriadelom na valcové pady 4.762-228.0.																																											
	8	6.369-726.0	stredný 400 mm	96 mm	červená		Na čistenie neštruktúrovaných podláh. V spojení s hriadelom na valcové pady 4.762-228.0.																																											
	9	6.369-725.0	tvrdý 400 mm	96 mm	zelená		Na odstraňovanie zažratých nečistôt a na základné čistenie neštruktúrovaných podláh. V spojení s hriadelom na valcové pady 4.762-228.0.																																											
	10	6.367-105.0	mäkký 450 mm	96 mm	žltá		Na leštenie a cleanovanie neštruktúrovaných podláh. V spojení s hriadelom pre valcové pady 4.762-413.0																																											
	11	6.367-107.0	stredný 450 mm	96 mm	červená		Na čistenie neštruktúrovaných podláh. V spojení s hriadelom pre valcové pady 4.762-413.0																																											
	12	6.367-106.0	tvrdý 450 mm	96 mm	zelená		Na odstraňovanie zažratých nečistôt a na základné čistenie neštruktúrovaných podláh. V spojení s hriadelom pre valcové pady 4.762-413.0																																											
	13	6.369-732.0	mäkký 530 mm	96 mm	žltá		Na leštenie a cleanovanie neštruktúrovaných podláh. V spojení s hriadelom pre valcové pady 4.762-415.0																																											
	14	6.369-734.0	stredný 530 mm	96 mm	červená		Na čistenie neštruktúrovaných podláh. V spojení s hriadelom pre valcové pady 4.762-415.0																																											
	15	6.369-733.0	tvrdý 530 mm	96 mm	zelená		Na odstraňovanie zažratých nečistôt a na základné čistenie neštruktúrovaných podláh. V spojení s hriadelom pre valcové pady 4.762-415.0																																											

□ Príslušenstvo na objednávku Ďalšie originálne príslušenstvo značky Kärcher nájdete na nasledujúcich stranách.

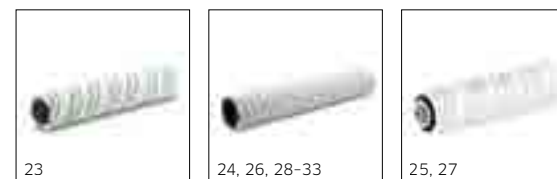

Obj. č.	Tvrdosť/typ kefy	Dĺžka	Priemer	Farba	Cena	Opis
Mikrovláknový valec						
23	4.762-453.0	Mikrovlákno	300 mm	60 mm	bledozeľená	Svetová novinka: Použitie valcov z mikrovlákna v sebe spája vynikajúcu silu čistenia mikrovlákna s výhodami valcovej techniky. Kompletné
24	4.037-040.0	Mikrovlákno	350 mm	96 mm	bledozeľená	Svetová novinka: Použitie valcov z mikrovlákna v sebe spája vynikajúcu silu čistenia mikrovlákna s výhodami valcovej techniky. V spojení s hriadeľom pre valcové pady 4.762-009.0
25	4.037-066.0	Mikrovlákno	350 mm	96 mm	bledozeľená	V sebe spája vynikajúcu silu čistenia mikrovlákna s výhodami valcovej techniky. Nie je potrebný hriadeľ na valcové pady.
26	4.114-004.0	Mikrovlákno	400 mm	96 mm	bledozeľená	Svetová novinka: Použitie valcov z mikrovlákna v sebe spája vynikajúcu silu čistenia mikrovlákna s výhodami valcovej techniky. V spojení s hriadeľom na valcové pady 4.762-228.0.
27	4.037-093.0	Mikrovlákno	450 mm	96 mm	bledozeľená	V sebe spája vynikajúcu silu čistenia mikrovlákna s výhodami valcovej techniky. Nie je potrebný hriadeľ na valcové pady.
28	4.114-009.0	Mikrovlákno	450 mm	96 mm	bledozeľená	Svetová novinka: Použitie valcov z mikrovlákna v sebe spája vynikajúcu silu čistenia mikrovlákna s výhodami valcovej techniky. V spojení s hriadeľom pre valcové pady 4.762-413.0.
29	4.114-010.0	Mikrovlákno	550 mm	96 mm	bledozeľená	Svetová novinka: Použitie valcov z mikrovlákna v sebe spája vynikajúcu silu čistenia mikrovlákna s výhodami valcovej techniky. V spojení s hriadeľom pre valcové pady 4.762-415.0.
30	4.114-005.0	Mikrovlákno	532 mm	105 mm	bledozeľená	Použitie valcov z mikrovlákna v sebe spája vynikajúcu silu čistenia mikrovlákna s výhodami valcovej techniky. V spojení s hriadeľom pre valcové pady 4.762-432.0. Hodí sa pre R 55.
31	4.114-006.0	Mikrovlákno	638 mm	105 mm	bledozeľená	Použitie valcov z mikrovlákna v sebe spája vynikajúcu silu čistenia mikrovlákna s výhodami valcovej techniky. V spojení s hriadeľom pre valcové pady 4.762-433.0. Hodí sa pre R 65.
32	4.114-007.0	Mikrovlákno	700 mm	105 mm	bledozeľená	Použitie valcov z mikrovlákna v sebe spája vynikajúcu silu čistenia mikrovlákna s výhodami valcovej techniky. V spojení s hriadeľom pre valcové pady 4.762-434.0. Hodí sa pre R 75.
33	4.114-008.0	Mikrovlákno	800 mm	105 mm	bledozeľená	V spojení s hriadeľom pre valcové pady 4.762-435.0. Hodí sa pre R 90.

■ Štandardná výbava □ Príslušenstvo na objednávku Ďalšie originálne príslušenstvo značky Kärcher nájdete na nasledujúcich stranách.

KOTÚČOVÉ KEFY



Farebné rozlíšenie kotúčových kief uľahčuje hľadanie príslušnej kiefy so želanými vlastnosťami (biela = mäkká, čierna = tvrdá).



1, 9, 13, 17



2, 20



3, 7, 11, 15, 19



4



8

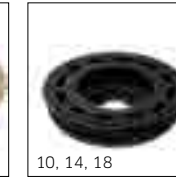

10, 14, 18



12



16

	Obj. č.	Tvrdosť/typ kiefy	Priemer	Farba	Počet	Cena	Opis																																
Kotúčové kiefy																																							
Kotúčová kiefa	1	4.905-002.0	stredná	550 mm	červená	1 ks	Pre všetky podlahy.		1																														
	2	4.905-007.0	mäkká	550 mm	prírodná	1 ks	Z prírodného vlákna, na cleanovanie a leštenie.		2																														
	3	4.905-008.0	veľmi mäkká	550 mm	biela	1 ks	Na čistenie citlivých podláh a na leštenie.		3																														
	4	4.905-009.0	tvrdá	550 mm	čierna	1 ks	Na silné znečistenie a na základné čistenie. Iba na nechúlostivé krytiny.		4																														
	5	6.670-128.0	mäkká	280 mm		1 ks	Na čistenie a leštenie chýlostivých podláh.		5																														
	6	6.670-127.0	stredná	280 mm	červená	1 ks	Hodí sa na každý bežný druh čistenia, aj na chýlostivé podlahy.		6																														
	7	6.907-154.0	veľmi mäkká	385 mm	biela	1 ks	Na čistenie citlivých podláh a na leštenie.		7																														
	8	6.907-153.0	mäkká	385 mm	prírodná	1 ks	Z prírodného vlákna, na cleanovanie a leštenie.		8																														
	9	6.907-151.0	stredná	385 mm	červená	1 ks	Vhodná na každý bežný druh čistenia.		9																														
	10	6.907-152.0	tvrdá	385 mm	čierna	1 ks	Na silné znečistenie a na základné čistenie. Iba na nechúlostivé krytiny.		10																														
	11	4.905-024.0	veľmi mäkká	430 mm	biela	1 ks	Na čistenie citlivých podláh a na leštenie. Hodí sa pre D 43.		11																														
	12	4.905-023.0	mäkká	430 mm	prírodná	1 ks	Z prírodného vlákna, na cleanovanie a leštenie. Hodí sa pre D 43.		12																														
	13	4.905-022.0	stredná	430 mm	červená	1 ks	Vhodná na každý bežný druh čistenia na všetkých podlahách. Štandard pri D 43.		13																														
	14	4.905-025.0	tvrdá	430 mm	čierna	1 ks	Na silné znečistenie a na základné čistenie. Iba na nechúlostivé krytiny. Hodí sa pre D 43.		14																														
	15	4.905-028.0	veľmi mäkká	510 mm	biela	1 ks	Na čistenie citlivých podláh a na leštenie. Hodí sa pre D 51.		15																														
	16	4.905-027.0	mäkká	510 mm	prírodná	1 ks	Z prírodného vlákna, na cleanovanie a leštenie. Hodí sa pre D 51.		16																														
	17	4.905-026.0	stredná	510 mm	červená	1 ks	Vhodná na každý bežný druh čistenia na všetkých podlahách. Štandard pri D 51.		17																														
	18	4.905-029.0	tvrdá	510 mm	čierna	1 ks	Na silné znečistenie a na základné čistenie. Iba na nechúlostivé krytiny. Hodí sa pre D 51.		18																														
	19	4.905-015.0	veľmi mäkká	300 mm	biela	1 ks	Na čistenie citlivých podláh a na leštenie. Hodí sa pre D 55.		19																														
	20	4.905-016.0	mäkká	300 mm	prírodná	1 ks	Z prírodného vlákna, na cleanovanie a leštenie. Hodí sa pre D 55.		20																														

■ Štandardná výbava □ Príslušenstvo na objednávku Ďalšie originálne príslušenstvo značky Kärcher nájdete na nasledujúcich stranách.



		Obj. č.	Tvrdosť/typ kefy	Priemer	Farba	Počet	Cena	Opis																																		
Kotúčová kefa	21	4.905-014.0	stredná	300 mm	červená	1 ks		Pre všetky podlahy. Vhodná na každý bežný druh čistenia. Štandard pri D 55.	21																																	
	22	4.905-017.0	tvrdá	300 mm	čierna	1 ks		Na silné znečistenie a na základné čistenie. Iba na nechúlživé krytiny. Hodí sa pre D 55.	22																																	
	23	4.905-011.0	veľmi mäkká	355 mm	biela	1 ks		Na čistenie citlivých podláh a na leštenie. Hodí sa pre D 65.	23																																	
	24	4.905-012.0	mäkká	355 mm	prírodná	1 ks		Z prírodného vlákna, na cleanovanie a leštenie. Hodí sa pre D 65.	24																																	
	25	4.905-010.0	stredná	355 mm	červená	1 ks		Vhodná na každý bežný druh čistenia. Štandard pri D 65.	25																																	
	26	4.905-013.0	tvrdá	355 mm	čierna	1 ks		Na silné znečistenie a na základné čistenie. Iba na nechúlživé krytiny. Hodí sa pre D 65.	26																																	
	27	4.905-019.0	veľmi mäkká	385 mm	biela	1 ks		Na čistenie citlivých podláh a na leštenie. Hodí sa pre D 75.	27																																	
	28	4.905-020.0	mäkká	385 mm	prírodná	1 ks		Z prírodného vlákna, na cleanovanie a leštenie. Hodí sa pre D 75.	28																																	
	29	4.905-018.0	stredná	385 mm	červená	1 ks		Pre všetky podlahy. Vhodná na každý bežný druh čistenia. Štandard pri D 75.	29																																	
	30	4.905-021.0	tvrdá	385 mm	čierna	1 ks		Na silné znečistenie a na základné čistenie. Iba na nechúlživé krytiny. Hodí sa pre D 75.	30																																	
	31	8.628-387.0	veľmi mäkká	508 mm	biela	1 ks		Na leštenie.	31																																	
	32	8.600-043.0	mäkká	508 mm	čierna	1 ks		Na čistenie citlivých podláh a na leštenie.	32																																	
	33	8.600-042.0	stredná	508 mm	modrá	1 ks		Vhodná na každý bežný druh čistenia.	33																																	
	34	4.905-005.0	veľmi mäkká	450 mm	biela	1 ks		Na čistenie citlivých podláh a na leštenie.	34																																	
	35	4.905-004.0	mäkká	450 mm	prírodná	1 ks		Z prírodného vlákna, na cleanovanie a leštenie.	35																																	
	36	4.905-003.0	stredná	450 mm	červená	1 ks		Pre všetky podlahy. Vhodná na každý bežný druh čistenia.	36																																	
	37	4.905-006.0	tvrdá	450 mm	čierna	1 ks		Na silné znečistenie a na základné čistenie. Iba na nechúlživé krytiny.	37																																	
	38	6.680-338.0	stredná	300 mm	čierna	1 ks		Štandardná kotúčová kefa pre bočný umývací mechanizmus stroja B 300 Ri. Hodí sa na všetky podlahy.	38																																	
	39	6.680-339.0	veľmi tvrdá	300 mm	čierna	1 ks		Tvrdá kotúčová kefa pre bočný umývací mechanizmus stroja B 300 Ri. Hodí sa na nechúlživé podlahy a silné znečistenie.	39																																	

■ Štandardná výbava □ Príslušenstvo na objednávku Ďalšie originálne príslušenstvo značky Kärcher nájdete na nasledujúcich stranách.

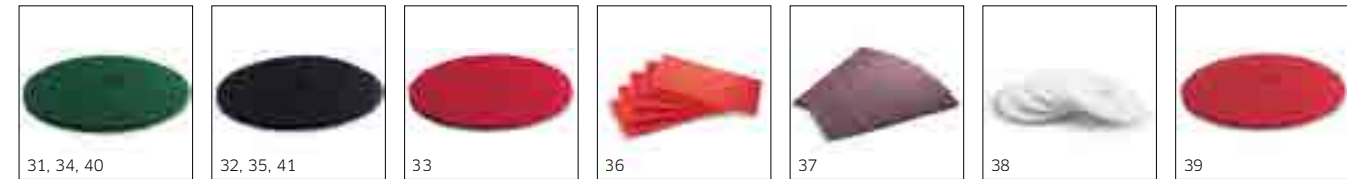

	Obj. č.	Tvrdosť/typ kefy	Priemer	Farba	Počet	Cena	Opis																																								
Pad	31	6.369-078.0	stredne tvrdý	508 mm	zelená	5 ks	Na čistenie silne znečistených podláh a na základné čistenie.	31	<input type="checkbox"/>	<input type="checkbox"/>																																					
	32	6.369-077.0	tvrdý	508 mm	čierna	5 ks	Na nepoddajné znečistenie a na základné čistenie.	32	<input type="checkbox"/>	<input type="checkbox"/>																																					
	33	6.371-153.0	stredne mäkký	280 mm	červená	5 ks	Na čistenie a cleanovanie všetkých podláh. Hodí sa pre D 55.	33																																							
	34	6.371-154.0	stredne tvrdý	280 mm	zelená	5 ks	Na čistenie silne znečistených podláh a na základné čistenie. Hodí sa pre D 55.	34																																							
	35	6.371-155.0	tvrdý	280 mm	čierna	5 ks	Na nepoddajné znečistenie a na základné čistenie. Hodí sa pre D 55.	35																																							
	36	6.371-000.0	stredne mäkký	650 mm	červená	5 ks	Na čistenie všetkých podláh v spojení s hlavou S 65.	36																																							
	37	4.642-025.0	tvrdý	650 mm	hnedá	5 ks	Na obnovu ošetrovacích filmov pomocou hlavy S 65 vrátane suchého zipsu na zafixovanie.	37																																							
	38	6.371-320.0	mäkký	508 mm	biela	5 ks	Bez zrnitosti, na leštenie podláh. Hodí sa pre D 51	38																																							
	39	6.369-024.0	stredne mäkký	457 mm	červená	5 ks	Na čistenie a cleanovanie všetkých podláh. Hodí sa pre D 90.	39																																							
	40	6.369-023.0	stredne tvrdý	457 mm	zelená	5 ks	Na čistenie silne znečistených podláh a na základné čistenie. Hodí sa pre D 90.	40																																							
41	6.369-022.0	tvrdý	457 mm	čierna	5 ks	Na nepoddajné znečistenie a na základné čistenie. Hodí sa pre D 90.	41																																								

Príslušenstvo na objednávku. Ďalšie originálne príslušenstvo značky Kärcher nájdete na nasledujúcich stranách.



	Obj. č.	Dĺžka	Farba	Počet	Cena	Opis	
Sacia lišta	19	4.777-403.0	1060 mm	priehľadná	1 ks	Rovná, s opornými kolieskami. Sacie stierky z priehľadného polyuretánu odolného voči oleju.	19
	20	4.777-413.0	1060 mm	priehľadná	1 ks	Zahnutá, s opornými kolieskami. Sacie stierky z priehľadného polyuretánu odolného voči oleju.	20
	21	4.777-002.0	1160 mm	priehľadná	1 ks	Špeciálne zalomená sacia lišta s obzvlášť veľkým rozsahom otáčania. Sacia stierka z priehľadného polyuretánu odolného voči oleju s obzvlášť dlhou životnosťou. S opornými kolieskami.	21
	22	4.777-404.0	1180 mm	priehľadná	1 ks	Rovná, s opornými kolieskami. Sacie stierky z priehľadného polyuretánu odolného voči oleju.	22
	23	4.777-414.0	1160 mm	priehľadná	1 ks	Zahnutá, s opornými kolieskami. Sacie stierky z priehľadného polyuretánu odolného voči oleju.	23
	24	4.777-415.0	1400 mm	priehľadná	1 ks		24
	25	4.777-405.0	1420 mm	priehľadná	1 ks	Rovná, s opornými kolieskami. Sacie stierky z priehľadného polyuretánu odolného voči oleju.	25
Sacie stierky pre sacie lišty							
Sacie stierky	26	6.680-372.0		4-dielna		Štvordielna súprava sacích stierok pozostávajúca z prednej a zadnej sacej stierky. Štandardná súprava pre náš kombinovaný umývaci/zametací stroj s odsávaním B 300 R I.	26
	27	6.680-373.0		4-dielna		4-dielna súprava neopotrebitelných a olejvzdorných sacích stierok z polyuretánu pre náš kombinovaný umývaci/zametací stroj s odsávaním B 300 R I. Súprava sa skladá z prednej a zadnej sacej stierky.	27
Sacie stierky pre saciu lištu v tvare V	28	6.273-026.0	1542 mm	priehľadná	2-dielna	Súprava sacích stierok pozostávajúca z prednej a zadnej sacej stierky pre saciu lištu (tvár V) s dĺžkou 1400 mm. Predná sacia stierka sa dá použiť dvakrát, zadná dokonca štyrikrát. Z polyuretánu.	28
	29	6.273-016.0	1334 mm	priehľadná	2-dielna	Súprava ryhovaných stierok na všetky bežné podlahy. Z olejvzdorného a priehľadného polyuretánu s dlhou životnosťou vyvinutá špeciálne pre saciu lištu v tvare V s dĺžkou 1200 mm.	29
	30	6.273-025.0	1222 mm	priehľadná	2-dielna	Súprava sacích stierok vyrobená z odolného a priehľadného polyuretánu s ryhovanou štruktúrou pre saciu lištu v tvare V s dĺžkou 1100 mm. Presvedčivé klzavé vlastnosti na všetkých podlahách.	30
	31	6.273-023.0	1010 mm	priehľadná	2-dielna	Súprava sacích stierok, ryhované a vyvinuté pre saciu lištu v tvare V s dĺžkou 900 mm. Sacie stierky sú z neopotrebitelného olejvzdorného polyuretánu a hodia sa na všetky podlahy.	31
	32	6.273-024.0	1116 mm	priehľadná	2-dielna	Táto súprava ryhovaných sacích stierok, ktorá je koncipovaná pre našu 1000 mm dlhú saciu lištu v tvare V, presvedča na všetkých podlahách. Kvalitné a olejvzdorné vyhotovenie z trvanlivého polyuretánu.	32

■ NOVÉ ■ Štandardná výbava □ Príslušenstvo na objednávku □ Ďalšie originálne príslušenstvo značky Kärcher nájdete na nasledujúcich stranách.

- B 300 R I D / B 300 R I LPG
- B 250 R I + R 120
- B 250 R I + R 100 / B 250 R I + D 100
- B 250 R + R 120
- B 250 R + R 100 / B 250 R + D 100
- B 200 R + R 90 / B 200 R + D 90
- B 200 R + R 75 / B 200 R + D 75
- B 150 R Adv + R 90 / B 150 R Adv + D 90
- B 150 R Adv + R 75 / B 150 R Adv + D 75
- B 150 R + R 90 / B 150 R + D 90
- B 150 R + R 75 / B 150 R + D 75
- B 90 R konfigurovaný / B 90 R Adv Dose Bp Pack / B 90 R Adv Dose Bp
- B 90 R Adv Bp Pack / B 90 R Adv Bp / B 90 R Classic Bp Pack
- B 90 R Classic Bp
- BD 50/70 R Bp Pack Classic / BD 50/70 R Bp Classic
- B 95 RS + R 75 / B 95 RS + R 65 / B 95 RS + D 65 R
- BR 55/40 RS Bp Pack / BR 55/40 RS Bp
- BD 50/40 RS Bp Pack / BD 50/40 RS Bp
- B 120 W + R 90 / B 120 W + D 90
- B 120 W + R 75 / B 120 W + D 75
- B 120 W + D 110
- B 80 W Bp + R 75 / B 80 W Bp + D 75
- B 80 W Bp + R 65 / B 80 W Bp + D 65 / B 80 W Bp + S 65
- B 60 W Ep + R 55 / B 60 W Ep + D 51
- B 60 C Classic + R 55 / B 60 C Classic + D 51
- B 60 W Bp + R 65 / B 60 W Bp + D 65
- B 60 W Bp + R 55 / B 60 W Bp + D 55
- B 60 W Bp + S 65
- B 40 W Bp + R 55 / B 40 W Bp + D 51 / B 40 W Bp + R 45
- B 40 W Bp + D 43 / B 40 C Bp + R 55 / B 40 C Bp + D 51
- B 40 C Bp + R 45 / B 40 C Bp + D 43 / B 40 C Bp Classic + R 55
- B 40 C Bp Classic + D 51 / B 40 C Bp Classic + R 45 / B 40 C Bp Classic + D 43
- B 40 C Ep + R 55 / B 40 C Ep + D 51 / B 40 C Ep + R 45
- B 40 C Ep + D 43
- BD 50/50 C Bp Pack Classic / BD 50/50 C Bp Classic / BD 50/60 C Ep Classic
- BD 43/25 C Bp Pack / BD 43/25 C Bp / BD 43/35 C Ep
- BR 45/22 C Bp Pack
- BD 38/12 C Bp Pack
- BR 35/12 C Bp Pack
- BR 40/10 C I Adv
- BR 40/10 C Adv
- BR 30/4 C Bp Pack / BR 30/4 C Adv / BR 30/4 C
- BR 30/4 C + ME
- BD 30/4 C Bp Pack
- B 60/10 C

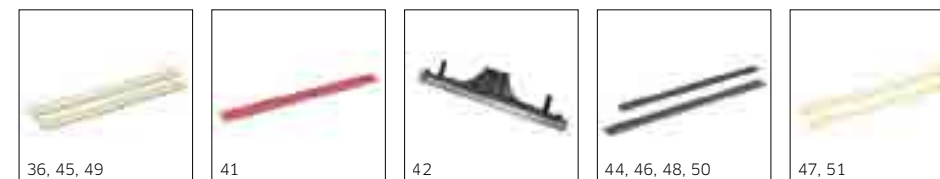

		Obj. č.	Dĺžka	Farba	Počet	Cena	Opis		
Sacie stierky	33	8.640-378.0	1010 mm		2-dielna		So zárezmi, z prírodného kaučuku.	33	
	34	6.273-000.0	1300 mm	priehľadná	2-dielna		Súprava štandardných ryhovaných stierok na všetky bežné podlahy. Z priehľadného polyuretánu odolného voči oleju. S dĺžkou 1300 mm vyvinuté špeciálne na použitie na zahnutých sacích lištách.	34	
	35	6.273-011.0	1300 mm	priehľadná	2-dielna		Uzatvorený profil tejto súpravy sacích stierok je ideálny na silno štruktúrované podlahy. Kvalitné vyhotovenie z olejuzdorného polyuretánu na použitie na zahnutých sacích lištách.	35	
	36	6.273-014.0	1300 mm	priehľadná	2-dielna		Táto súprava sacích stierok so zárezmi z neopotrebitelného, olejuvzdorného polyuretánu chráni chĺstvivé podlahy. S dĺžkou 1300 mm je koncipovaná špeciálne na použitie na zahnutých sacích lištách.	36	
	37	4.037-094.0	560 mm	priehľadná	2-dielna		So zárezmi, olejuzdorné, polyuretán.	37	
	38	4.037-059.0	690 mm	priehľadná	2-dielna		Z polyuretánu odolného voči opotrebeniu. Veľmi dlhá životnosť a olejuzdornosť.	38	
	39	6.670-234.0		priehľadná	2-dielna		Súprava sacích stierok vyvinuté špeciálne pre náš šikový umývací automat BD 30/4 C sa skladá z prednej a zadnej sacej stierky. Z olejuzdorného polyuretánu s dlhou životnosťou.	39	
	40	8.637-945.0	790 mm	biela	1 ks		Z polyuretánu odolného voči opotrebeniu. Veľmi dlhá životnosť a olejuzdornosť.	40	
	41	8.637-590.0	790 mm	červená	1 ks			41	
	42	6.273-302.0	435 mm	modrá	10 ks		Gumená stierka pre saciu lištu 4.777-323.0.	42	
	43	4.037-035.0	450 mm	priehľadná	2-dielna		So zárezmi, olejuzdorné, polyuretán.	43	
	44	6.273-207.0	890 mm	priehľadná	2-dielna		Štandardné, ryhované, odolné voči oleju.	44	
	45	6.273-229.0	890 mm	priehľadná	2-dielna		So zárezmi, odolné voči oleju, z polyuretánu, na chĺstvivé podlahy.	45	
	46	6.273-213.0	890 mm	modrá	2-dielna		Ryhované, štandardné, prírodný kaučuk.	46	
	47	6.273-290.0	890 mm	priehľadná	2-dielna		Uzatvorené, odolné voči oleju, na štruktúrované podlahy.	47	
	48	6.273-208.0	960 mm	priehľadná	2-dielna		Štandardné, ryhované, odolné voči oleju.	48	
	49	6.273-205.0	960 mm	priehľadná	2-dielna		So zárezmi, odolné voči oleju, na chĺstvivé podlahy.	49	
	50	6.273-214.0	960 mm	modrá	2-dielna		Ryhované, z prírodného kaučuku.	50	
	51	6.273-291.0	960 mm	priehľadná	2-dielna		Uzatvorené, odolné voči oleju, na štruktúrované podlahy.	51	
	52	8.634-669.0	1010 mm	priehľadná	2-dielna		Odolné voči oleju, polyuretán, so zárezmi.	52	

■ Štandardná výbava □ Príslušenstvo na objednávku ▣ Ďalšie originálne príslušenstvo značky Kärcher nájdete na nasledujúcich stranách.

B 300 R I D / B 300 R I LPG	B 250 R I + R 120	B 250 R I + R 100 / B 250 R I + D 100	B 250 R + R 120	B 250 R + R 100 / B 250 R + D 100	B 200 R + R 90 / B 200 R + D 90	B 200 R + R 75 / B 200 R + D 75	B 150 R Adv + R 90 / B 150 R Adv + D 90	B 150 R Adv + R 75 / B 150 R Adv + D 75	B 150 R + R 90 / B 150 R + D 90	B 150 R + R 75 / B 150 R + D 75	B 90 R Adv Bp Pack / B 90 R Adv Dose Bp Pack / B 90 R Adv Dose Bp Pack	B 90 R Adv Bp Pack / B 90 R Adv Bp Pack / B 90 R Adv Dose Bp Pack / B 90 R Adv Dose Bp Pack	B 90 R Classic Bp Pack	B 95 RS + R 75 / B 95 RS + R 65 / B 95 RS + D 65 R	BR 55/40 RS Bp Pack / BR 55/40 RS Bp Pack	BD 50/40 RS Bp Pack / BD 50/40 RS Bp Pack	B 120 W + R 90 / B 120 W + D 90	B 120 W + R 75 / B 120 W + D 75	B 120 W + D 110	B 80 W Bp + R 75 / B 80 W Bp + D 75	B 80 W Bp + R 65 / B 80 W Bp + D 65 / B 80 W Bp + S 65	B 60 W Ep + R 55 / B 60 W Ep + D 51	B 60 W Bp + R 65 / B 60 W Bp + D 65	B 60 W Bp + R 55 / B 60 W Bp + D 55	B 60 W Bp + S 65	B 40 W Bp + R 55 / B 40 W Bp + D 51 / B 40 W Bp + R 45	B 40 W Bp + D 43 / B 40 C Bp + R 55 / B 40 C Bp + D 51	B 40 C Bp + R 45 / B 40 C Bp + D 43 / B 40 C Bp Classic + R 55	B 40 C Bp Classic + D 51 / B 40 C Bp Classic + R 45 / B 40 C Bp Classic + D 43	B 40 C Ep + R 55 / B 40 C Ep + D 51 / B 40 C Ep + R 45	B 40 C Ep + D 43	BD 50/50 C Bp Pack Classic / BD 50/50 C Bp Classic / BD 50/60 C Ep Classic	BD 43/25 C Bp Pack / BD 43/25 C Bp / BD 43/35 C Ep	BR 45/22 C Bp Pack	BD 38/12 C Bp Pack	BR 35/12 C Bp Pack	BR 40/10 C Adv	BR 40/10 C Adv	BR 30/4 C Bp Pack / BR 30/4 C Adv / BR 30/4 C	BR 30/4 C + ME	BD 30/4 C Bp Pack	B 60/10 C
-----------------------------	-------------------	---------------------------------------	-----------------	-----------------------------------	---------------------------------	---------------------------------	---	---	---------------------------------	---------------------------------	--	---	------------------------	--	---	---	---------------------------------	---------------------------------	-----------------	-------------------------------------	--	-------------------------------------	-------------------------------------	-------------------------------------	------------------	--	--	--	--	--	------------------	--	--	--------------------	--------------------	--------------------	----------------	----------------	---	----------------	-------------------	-----------

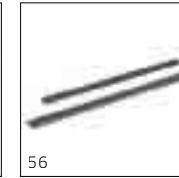
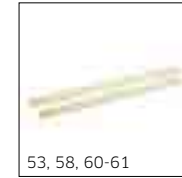

	Obj. č.	Dĺžka	Farba	Počet	Cena	Opis		
Sacie stierky	53	6.273-294.0	870 mm	priehľadná	2-dielna	Štandardné, ryhované, odolné voči oleju.	53	
	54	6.273-206.0	1080 mm	priehľadná	2-dielna	So zárezmi, odolné voči oleju.	54	
	55	6.273-209.0	1080 mm	priehľadná	2-dielna	Štandardné, ryhované, odolné voči oleju.	55	
	56	6.273-215.0	1080 mm	modrá	2-dielna	Ryhované, z prírodného kaučuku.	56	
	57	6.273-293.0	1080 mm	priehľadná	2-dielna	Uzatvorené, odolné voči oleju, na štruktúrované podlahy.	57	
	58	6.273-252.0	1210 mm	priehľadná	2-dielna	Štandardné, ryhované, odolné voči oleju.	58	
	59	6.273-296.0	1210 mm	priehľadná	2-dielna	Uzatvorené, odolné voči oleju, na štruktúrované podlahy.	59	
	60	6.273-340.0	1210 mm	priehľadná	2-dielna	So zárezmi, odolné voči oleju, z polyuretánu, na chĺstivé podlahy.	60	
	61	6.273-210.0	1440 mm	priehľadná	2-dielna	Štandardné, ryhované, odolné voči oleju.	61	
	62	6.273-216.0	1440 mm	priehľadná	2-dielna	So zárezmi, odolné voči oleju.	62	
	63	6.273-295.0	1440 mm	priehľadná	2-dielna	Uzatvorené, odolné voči oleju, na štruktúrované podlahy.	63	
								B 300 R I D / B 300 R I LPG B 250 R I + R 120 B 250 R I + R 100 / B 250 R I + D 100 B 250 R + R 120 B 250 R + R 100 / B 250 R + D 100 B 200 R + R 90 / B 200 R + D 90 B 200 R + R 75 / B 200 R + D 75 B 150 R Adv + R 90 / B 150 R Adv + D 90 B 150 R Adv + R 75 / B 150 R Adv + D 75 B 150 R + R 90 / B 150 R + D 90 B 150 R + R 75 / B 150 R + D 75 B 90 R Adv Bp Pack / B 90 R Adv Dose Bp Pack / B 90 R Adv Dose Bp B 90 R Adv Bp Pack / B 90 R Adv Bp / B 90 R Classic Bp Pack B 90 R Classic Bp BD 50/70 R Bp Pack Classic / BD 50/70 R Bp Classic B 95 RS + R 75 / B 95 RS + R 65 / B 95 RS + D 65 R BR 55/40 RS Bp Pack / BR 55/40 RS Bp BD 50/40 RS Bp Pack / BD 50/40 RS Bp B 120 W + R 90 / B 120 W + D 90 B 120 W + R 75 / B 120 W + D 75 B 120 W + D 110 B 80 W Bp + R 75 / B 80 W Bp + D 75 B 80 W Bp + R 65 / B 80 W Bp + D 65 / B 80 W Bp + S 65 B 60 W Ep + R 55 / B 60 W Ep + D 51 B 60 C Classic + R 55 / B 60 C Classic + D 51 B 60 W Bp + R 65 / B 60 W Bp + D 65 B 60 W Bp + R 55 / B 60 W Bp + D 55 B 60 W Bp + S 65 B 40 W Bp + R 55 / B 40 W Bp + D 51 / B 40 W Bp + R 45 B 40 W Bp + D 43 / B 40 C Bp + R 55 / B 40 C Bp + D 51 B 40 C Bp + R 45 / B 40 C Bp + D 43 / B 40 C Bp Classic + R 55 B 40 C Bp Classic + D 51 / B 40 C Bp Classic + R 45 / B 40 C Bp Classic + D 43 B 40 C Ep + R 55 / B 40 C Ep + D 51 / B 40 C Ep + R 45 B 40 C Ep + D 43 BD 50/50 C Bp Pack Classic / BD 50/50 C Bp Classic / BD 50/60 C Ep Classic BD 43/25 C Bp Pack / BD 43/25 C Bp / BD 43/35 C Ep BR 45/22 C Bp Pack BD 38/12 C Bp Pack BR 35/12 C Bp Pack BR 40/10 C I Adv BR 40/10 C Adv BR 30/4 C Bp Pack / BR 30/4 C Adv / BR 30/4 C BR 30/4 C + MF BD 30/4 C Bp Pack B 60/10 C

■ Štandardná výbava □ Príslušenstvo na objednávku Ďalšie originálne príslušenstvo značky Kärcher nájdete na nasledujúcich stranách.

NADSTAVBOVÉ SÚPRAVY



Zmysluplné príslušenstvo a nadstavbové súpravy uľahčujú každodenné čistenie, robia ho efektívnejším alebo v určitých prípadoch aj umožňujú. Alebo sa starajú o vyššiu bezpečnosť, šetria životné prostredie alebo jednoducho šetria peniaze.

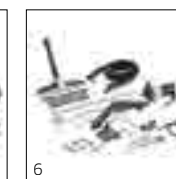

	Obj. č.	Dĺžka	Priemer	Počet	Cena	Opis																																		
Standardný zametací valec Standardný zametací valec																																								
	1	6.906-375.0	700 mm	285 mm	1 ks	Univerzálne štetiny odolné voči vlhkosti, dlhá životnosť, vhodné na všetky povrchy.	1																																	
Bočná metla štandardná Bočná metla štandardná																																								
	2	6.951-073.0		390 mm	1 ks	Bočná metla štandardná s univerzálnymi štetinami odolnými voči vlhkosti a dlhou životnosťou. Hodí sa na všetky povrchy.	2																																	
	3	6.905-986.0		450 mm	1 ks	Univerzálne štetiny odolné voči vlhkosti, dlhá životnosť, vhodné na všetky povrchy.	3																																	
Nadstavbová súprava "Nástrek s odsávaním" Nadstavbová súprava "Nástrek s odsávaním"																																								
	4	2.642-058.0			1 ks	Hodí sa pre B 150 R.	4																																	
	5	2.642-740.0			1 ks	Hodí sa pre B 80 R.	5																																	
	6	2.642-833.0			1 ks	Uľahčuje čistenie miest, ktoré sú pre stroj nedostupné	6																																	
	7	2.640-938.0			1 ks		7																																	
Iné nadstavbové sady Nadstavbová súprava „Bočná metla vpravo“																																								
	8	2.643-691.0			1 ks	Na zametanie v blízkosti okrajov na pravej strane: Nadstavbová súprava „Bočná metla so zdvíhacím ramenom“ zväčší pracovnú šírku o 35 cm.	8																																	
	9	2.643-692.0			1 ks	Na zametanie v blízkosti okrajov na ľavej strane: Nadstavbová súprava „Bočná metla so zdvíhacím ramenom“ zväčší pracovnú šírku o 35 cm.	9																																	
	10	2.643-693.0			1 ks	Na mokré čistenie v blízkosti okrajov na pravej strane: Bočný umývací mechanizmus so zdvíhacím ramenom. Zväčšuje pracovnú šírku o 30 cm.	10																																	
	11	2.643-694.0			1 ks	Na mokré čistenie v blízkosti okrajov na ľavej strane: Bočný umývací mechanizmus so zdvíhacím ramenom. Zväčšuje pracovnú šírku o 30 cm.	11																																	
	12	2.643-696.0			1 ks	Kvalitná ochranná strecha bez zasklenia na optimálnu ochranu pred padajúcimi predmetmi.	12																																	
	13	2.852-213.0			1 ks	Pre schválenie na premávku na cestných komunikáciách: Nadstavbová súprava podľa nemeckých predpisov o podmienkach prevádzky motorových vozidiel na verejných komunikáciách. Vráťané smerových svetiel, držiaka evidenčného čísla a brzďových svetiel.	13																																	
	14	6.680-335.0	350 mm		1 ks	S univerzálnymi štetinami odolnými voči vlhkosti s dlhou životnosťou. Hodí sa pre všetky povrchy.	14																																	
	15	6.680-336.0	350 mm		1 ks	So zmesnými štetinami z PPL a ocele na extrémne znečistenie.	15																																	
	16	2.643-843.0			1 ks	Trysky zabraňujú víreniu prachu pri používaní bočnej metly tým, že striekaná voda viaže prach.	16																																	

■ Štandardná výbava □ Príslušenstvo na objednávku Ďalšie originálne príslušenstvo značky Kärcher nájdete na nasledujúcich stranách.

PODLAHOVÉ/UMÝVACIE AUTOMATY

PODLAHOVÉ/UMÝVACIE AUTOMATY



	Obj. č.	Dĺžka	Priemer	Počet	Cena	Opis																																						
Nadstavbová súprava "Pracovné svetlo"	17	2.643-848.0			1 ks		Pre prevádzku v tmavých priestoroch.	17																																				
Nadstavbová súprava "Ochranná strecha"	18	2.643-849.0			1 ks		Táto kvalitná ochranná strecha pre umývacie automaty B 250 R (výška vrátane strechy 2170 mm) chráni obsluhujúcu osobu pred padajúcimi predmetmi - testovaná podľa EN IEC 60335-2-72.	18																																				
Nadstavbová súprava „Maják“	19	2.643-850.0			1 ks		Pri prevádzke v tmavých objektoch tento maják drasticky zvyšuje prehľad a bezpečnosť. Nadstavbová súprava nemeňte rozmery B 250 R.	19																																				
Nadstavbová súprava „Dávkovanie čistiaceho prostriedku Dose“	20	2.643-851.0			1 ks		Umožňuje jednoduché pridávanie čistiaceho prostriedku priamo z kanistra.	20																																				
2-bodový bezpečnostný pás	21	6.989-732.0			1 ks		2-bodový bezpečnostný pás pre umývacie automaty so sediacou obsluhou typu B 250 R ako aj B 250 R I. Podstatne zvyšuje bezpečnosť práce.	21																																				
Nadstavbová súprava „Bočné metly R120“	22	2.643-847.0			1 ks		Bočná metla pravá a ľavá. Vrátane zdvihacieho motora a nárazníka. Odstraňuje voľnú špinu z okrajov. Hodí sa pre stroje s kefovou hlavou R 120.	22																																				
Nadstavbová súprava „Bočná metla R100“	23	2.643-846.0			1 ks		Bočná metla pravá a ľavá. Vrátane zdvihacieho motora a nárazníka. Odstraňuje voľnú špinu z okrajov. Hodí sa pre stroje s kefovou hlavou R 100.	23																																				
Nadstavbová súprava „Maják“	24	4.039-267.0			1 ks		Neoslepujúci maják zvyšuje bezpečnosť pri práci v tmavých objektoch.	24																																				
Nadstavbová súprava "Držiak na vrecia na odpad"	25	4.039-269.0			1 ks		Časovo úsporný a užitočný diel príslušenstva: Držiak na pohodlné upevnenie vrecia na odpad alebo vrecka na odpad na stroji.	25																																				
Nadstavbová súprava "Mop na predzametanie"	26	4.039-270.0			1 ks		Nadstavbová súprava na prevádzanie mopu na predzametanie. Zametacia jednotka sa tak môže upevniť na umývacie automaty, aby mop zbieral prach a častice aj počas prevádzky.	26																																				
Sacia hadica príslušenstvo	27	4.444-015.0	3,25 m		1 ks		Na odsávanie vody z kútov alebo nádrží (napr. mraziace boxy).	27																																				
Nadstavbová súprava "Oporné kolieska"	28	2.641-773.0			1 ks		Znižuje nebezpečenstvo poškodenia podlahy pri strhnutí volantov vo veľkej rýchlosti, pri silnom brzdení v zákrutách alebo pri otáčaní na šikmých plochách.	28																																				
Nadstavbová súprava „Maják“	29	2.641-718.0			1 ks		Zvyšuje bezpečnosť pracovného prostredia.	29																																				
Maják	30	4.035-516.0			1 ks			30																																				
Auto-Fill	31	2.641-748.0			1 ks		Systém automatického plnenia. Keď je nádrž plná, prívod sa automaticky zastaví. S bezpečnostným prepacom.	31																																				
	32	4.035-345.0			1 ks			32																																				

■ Štandardná výbava □ Príslušenstvo na objednávku Ďalšie originálne príslušenstvo značky Kärcher nájdete na nasledujúcich stranách.

PODLAHOVÉ/UMYVACIE AUTOMATY

PODLAHOVÉ/UMYVACIE AUTOMATY



		Obj. č.	Počet	Napätie batérie	Kapacita batérie	Typ batérie	Cena	Opis																																		
Súprava batérií	16	4.035-447.0	2-dielna	24 V	76 Ah	bezúdržbová		Súprava bezúdržbových batérií. Obsahuje 2 x 12 V batérie a spojovací kábel.	16																																	
	17	4.035-450.0	2-dielna	24 V	80 Ah	jednoduchá údržba		Súprava batérií s jednoduchou údržbou. Obsahuje 2 x 12 V batérie a spojovací kábel.	17																																	
	18	4.035-449.0	2-dielna	24 V	105 Ah	bezúdržbová		Súprava bezúdržbových batérií. Obsahuje 2 x 12 V batérie a spojovací kábel.	18																																	
	19	4.035-388.0	4-dielna	24 V	170 Ah	bezúdržbová		Súprava bezúdržbových batérií. Obsahuje 4 x 6 V batérie a spojovací kábel s technológiou netkanej textílie.	19																																	
Batéria	20	6.654-124.0	1 ks	6 V	180 Ah	bezúdržbová		Gélová batéria, B 60 W, B 80 W a B 90 R, potrebné sú 4 ks. BD 80/120 W, potrebných je 6 kusov.	20																																	
Súprava batérií	21	4.035-387.0	4-dielna	24 V	180 Ah	bezúdržbová		Súprava bezúdržbových batérií. Obsahuje 4 x 6 V batérie a spojovací kábel.	21																																	
	22	6.654-130.0	4-dielna	24 V	180 Ah	bezúdržbová		Súprava bezúdržbových gélových batérií, 4 x 6 V / 180 Ah (C5). Vrátaťne spojovacieho kábla.	22																																	
	23	4.035-440.0	4-dielna	24 V	180 Ah	jednoduchá údržba		Súprava batérií s jednoduchou údržbou. Obsahuje 4 x 6 V batérie a spojovací kábel.	23																																	
	24	6.654-070.0	4-dielna	24 V	180 Ah	jednoduchá údržba		Súprava batérií obsahuje 4 x 6 V batérie a spojovací kábel.	24																																	
	25	4.035-988.0	1 ks	36 V	180 Ah	jednoduchá údržba		Kyselinová batéria vo vani, s centrálnym plniacim systémom.	25																																	
	26	4.654-307.0	6-dielna	36 V	180 Ah	bezúdržbová		Hadí sa pre B 150 R; B 150 R Bp.	26																																	
	27	4.035-393.0	4-dielna	24 V	240 Ah	bezúdržbová		Súprava bezúdržbových batérií. Obsahuje 4 x 6 V batérie a spojovací kábel.	27																																	
	28	4.654-306.0	6-dielna	36 V	240 Ah	bezúdržbová		Hadí sa pre B 150 R; B 150 R Bp.	28																																	
	29	4.035-987.0	1 ks	36 V	240 Ah	jednoduchá údržba		Kyselinová batéria vo vani, s centrálnym plniacim systémom.	29																																	
Nabíjačky																																										
Nabíjačka	30	4.654-001.0	1 ks	36 V		zvlášť		Pre bezúdržbovú batériu 24 V / 240 Ah (6.654-119.0).	30																																	
	31	6.654-329.0	1 ks	24 V		zvlášť		Pohotovostná nabíjačka pre bezúdržbové 24 V batérie od 70 do 105 Ah s obj. č. 6.654-093.0, 6.654-141.0 a 4.035-449.0.	31																																	
	32	4.654-012.0	1 ks	24 V		zvlášť		24 V nabíjačka špeciálne prispôbená pre 24 V súpravu batérií (obj.č. 4.035-388.0) s kapacitou 170 Ah.	32																																	
	33	4.654-013.0	1 ks	24 V		zvlášť		24 V nabíjačka, prispôbená pre výkonnú 24 V súpravu batérií s jednoduchou údržbou a kapacitou 180 Ah (obj.č. 4.035-440.0).	33																																	
	34	4.654-316.0	1 ks	24 V		zvlášť		Externá nabíjačka na nabíjanie bezúdržbových 180 Ah batérií (obj.č. 6.654-124.0).	34																																	

■ Standardná výbava □ Príslušenstvo na objednávku Ďalšie originálne príslušenstvo značky Kärcher nájdete na nasledujúcich stranách.



	Obj. č.	Počet	Napätie batérie	Kapacita batérie	Typ batérie	Cena	Opis																																
Nabíjačka	35	6.654-332.0	1 ks	24 V			zvlášť	Pohotovostná nabíjačka koncipovaná pre 24 V batérie s jednoduchou údržbou a kapacitou 80 Ah (6.654-290.0 a 4.035-450.0).	35																														
	36	6.654-344.0		24 V			zvlášť		36																														
	37	6.670-130.0	1 ks				zvlášť	Univerzálna rýchlonačbička s miestom pre 1 batériu. Sietový kábel sa musí objednať zvlášť.	37																														
	38	6.654-067.0	1 ks	24 V			zvlášť	Pre 80 Ah batérie s jednoduchou údržbou (6.654-048.0 a 6.654-097.0).	38																														
	39	6.654-179.0	1 ks	24 V			zvlášť	Pre prevádzku s 100-230 V. Pre 24 V batérie s jednoduchou údržbou s 80 Ah (6.654-097.0).	39																														
	40	6.654-276.0	1 ks	36 V			zvlášť	Nabíjačka s napätím 36 V / 12 A, hodí sa pre BD 50/40 RS Bp Pack. Pre batériu 3 x 6.654-093.0.	40																														
	41	6.654-072.0	1 ks	24 V			zvlášť	Pre 24 V batérie s jednoduchou údržbou s 160-180 Ah (napr. pre 6.654-070.0).	41																														
	42	6.654-078.0	1 ks	24 V			zvlášť	Pre bezúdržbové 160-180 Ah batérie (6.654-124.0 a 6.654-130.0).	42																														
	43	6.654-125.0	1 ks	24 V			zvlášť	Pre batérie 6.654-124.0 a 6.654-130.0.	43																														
44	6.654-180.0	1 ks	24 V			zvlášť	Pre prevádzku s 100-230 V. Pre bezúdržbové 24 V batérie so 160 - 180 Ah (6.654-124.0 a 6.654-130.0).	44																															
Nabíjačky																																							
Nabíjačka	45	6.654-120.0	1 ks	24 V			zvlášť	Pre bezúdržbovú batériu 24 V / 240 Ah (6.654-119.0).	45																														
Súpravy batérií a nabíjačiek																																							
Súprava na rýchle nabíjanie II 36 V / 58 Ah	46	2.642-555.0	1 ks	36 V	58 Ah		bezúdržbová	Súprava batérií s bezúdržbovými batერიami, spojovacím káblom a nabíjačkou. Koncipovaná na rýchle čiastočné nabíjanie s dobou nabíjania < 3 h. Ideálna pre viaczmennú prevádzku.	46																														
Súprava na rýchle nabíjanie VII 24 V / 116 Ah	47	2.642-751.0	1 ks	24 V	116 Ah		bezúdržbová		47																														
Súprava na rýchle nabíjanie V 24 V / 164 Ah	48	2.642-558.0	1 ks	24 V	164 Ah		bezúdržbová		48																														
Súprava na rýchle nabíjanie VI 24 V / 116 Ah	49	2.642-559.0	1 ks	24 V	116 Ah		bezúdržbová		49																														
Súprava na rýchle nabíjanie I 24 V / 58 Ah	50	2.642-554.0	1 ks	24 V	58 Ah		bezúdržbová		50																														
Nadstavbová súprava "Súprava na rýchle nabíjanie"	51	2.642-237.0	1 ks	36 V			jednoduchá údržba	Prvotná výbava variantov Bp. Obsahuje batériu 6.654-269.0 a nabíjačku 6.654-268.0.	51																														
Prestavbová súprava "Súprava na rýchle nabíjanie"	52	2.882-687.0	1 ks	36 V			jednoduchá údržba	Dodatočná výbava pre varianty Bp Pack s originálnou batériou Kärcher. Obsahuje vetranie batérie a nabíjačku 6.654-268.0.	52																														

■ Standardná výbava □ Príslušenstvo na objednávku Ďalšie originálne príslušenstvo značky Kärcher nájdete na nasledujúcich stranách.

PODLAHOVÉ/UMYVACIE AUTOMATY

PODLAHOVÉ/UMYVACIE AUTOMATY



	Obj. č.	Počet	Napätie batérie	Kapacita batérie	Typ batérie	Cena	Opis																																	
Príslušenstvo pre batérie																																								
Rozpierky	53	4.642-021.0	1 ks				Hodí sa pre súpravu na rýchle nabíjanie 2.642-751.0. Zabráňuje zošmyknutiu batérie v stroji.	53																																
	54	4.642-019.0	1 ks				Hodí sa pre súpravu na rýchle nabíjanie 2.642-558.0. Zabráňuje zošmyknutiu batérie v stroji.	54																																
	55	4.642-020.0	1 ks				Hodí sa pre súpravu na rýchle nabíjanie 2.642-559.0. Zabráňuje zošmyknutiu batérie v stroji.	55																																
Nádoba s uchytením na stenu	56	2.641-243.0	1 ks		jednoduchá údržba		Zásobníkový systém na dopĺňanie kyselinových batérií, umožňuje jednoduché plnenie batérií, šetrí čas. Nádoba sa musí umiestniť do výšky 4 metre. Vrátane hadičky a prietokomeru.	56			<input type="checkbox"/>	<input type="checkbox"/>	<input type="checkbox"/>	<input type="checkbox"/>	<input type="checkbox"/>																									
Nádoba	57	2.641-244.0	1 ks		jednoduchá údržba			57			<input type="checkbox"/>	<input type="checkbox"/>	<input type="checkbox"/>	<input type="checkbox"/>	<input type="checkbox"/>																									

Príslušenstvo na objednávku Ďalšie originálne príslušenstvo značky Kärcher nájdete na nasledujúcich stranách.

PRÍSLUŠENSTVO PRE JEDNOKOTÚČOVÉ STROJE



Pri každodennom používaní s jednokotúčovým strojom vyniká kvalitné príslušenstvo svojou dlhou životnosťou a jednoduchou manipuláciou a prináša tým vynikajúci výsledok čistenia.



	Obj. č.	Tvrdosť/typ kefy	Priemer	Farba	Počet	Cena	Opis			BDS 51/180 C	BDS 43/180 C	BDS 51/180 C Adv	BDS 43/180 C Adv	BDS 33/180 C Adv	BDS 43/Duo C Adv / BDS 43/Duo C Adv	BDP 43/450 C Adv
Kotúčové kefy																
Kotúčová kefa	1	6.369-892.0	mäkká	330 mm	prírodná	1 ks	Leštiaca kefa.	1								
Šampónovacia kefa	2	6.369-891.0	stredne mäkká	330 mm	modrá / biela	1 ks	Šampónovacia kefa.	2								
Kotúčová kefa	3	6.369-890.0	stredná	330 mm	červená	1 ks	Umývacia kefa.	3								
	4	6.369-893.0	tvrdá	330 mm	čierna	1 ks	Umývacia kefa, GRIT.	4								
	5	6.369-897.0	mäkká	430 mm	prírodná	1 ks	Leštiaca kefa.	5								
Šampónovacia kefa	6	6.369-896.0	stredne mäkká	430 mm	modrá / biela	1 ks	Šampónovacia kefa.	6								
	7	6.369-895.0	stredná	430 mm	červená	1 ks	Umývacia kefa.	7								
Kotúčová kefa	8	6.369-898.0	tvrdá	430 mm	čierna	1 ks	Umývacia kefa, GRIT.	8								
	9	6.371-266.0	stredne mäkká	508 mm	modrá / biela	1 ks	Na základné čistenie kobercov.	9								
Kotúčová kefa	10	6.371-206.0	stredná	508 mm	červená	1 ks	Pre všetky bežné druhy čistenia. Aj na chĺstovité podlahy.	10								
	11	6.371-265.0	tvrdá	508 mm	čierna	1 ks	Na na silne príľnavé znečistenie a na základné čistenie. Iba na nechĺstovité krytiny.	11								
Unášač padu																
Unášač padu	12	6.369-894.0		330 mm		1 ks	Nízkorýchlostný.	12								
	13	6.369-899.0		430 mm		1 ks		13								
	14	6.369-901.0		430 mm		1 ks	Dvojrychlostný.	14								
	15	6.371-208.0		483 mm		1 ks	Na čistenie padmi. So spojkou pre rýchlu výmenu a stredovou aretáciou.	15								

Príslušenstvo na objednávku Ďalšie originálne príslušenstvo značky Kärcher nájdete na nasledujúcich stranách.



	Obj. č.	Tvrдость/typ kefy	Priemer	Farba	Počet	Cena	Opis			BDS 51/180 C	BDS 43/180 C	BDS 51/180 C Adv	BDS 43/180 C Adv	BDS 33/180 C Adv	BDS 43/Duo C I Adv / BDS 43/Duo C Adv	BDP 43/450 C Adv
Pady																
Pad	16	6.369-903.0	veľmi mäkký	330 mm	biela	5 ks	Bez zrnitosti, na leštenie podláh.	16								
	17	6.369-904.0	mäkký	330 mm	běžová	5 ks	S jemnou zrnitosťou, na leštenie podláh.	17								
	18	6.369-905.0	stredne mäkký	330 mm	červená	5 ks	Na čistenie a cleanovanie všetkých podláh.	18								
	19	6.369-906.0	stredne tvrdý	330 mm	zelená	5 ks	Na čistenie silne znečistených podláh a na základné čistenie.	19								
	20	6.369-907.0	tvrdý	330 mm	čierna	5 ks	Na nepoddajné znečistenie a na základné čistenie.	20								
	21	6.369-469.0	veľmi mäkký	432 mm	biela	5 ks	Bez zrnitosti, na leštenie podláh.	21								
	22	6.371-149.0	mäkký	432 mm	běžová / prírodná	5 ks	S prírodným vlasom, na leštenie. Veľmi dobre odstraňuje aj šmuhy po opätkoch.	22								
	23	6.369-471.0	mäkký	432 mm	modrá	5 ks	Obzvlášť dobre sa hodí na základné čistenie linolea.	23								
	24	6.371-081.0	mäkký	432 mm	běžová	5 ks	S jemnou zrnitosťou, na leštenie podláh.	24		<input type="checkbox"/>	<input type="checkbox"/>					
	25	6.369-470.0	stredne mäkký	432 mm	červená	5 ks	Na čistenie a cleanovanie všetkých podláh.	25		<input type="checkbox"/>	<input type="checkbox"/>					
	26	6.369-472.0	stredne tvrdý	432 mm	zelená	5 ks	Na čistenie silne znečistených podláh a na základné čistenie.	26		<input type="checkbox"/>	<input type="checkbox"/>					
	27	6.369-473.0	tvrdý	432 mm	čierna	5 ks	Na nepoddajné znečistenie a na základné čistenie.	27		<input type="checkbox"/>	<input type="checkbox"/>					
	28	6.371-146.0	mäkký	500 mm	běžová / prírodná	5 ks	S prírodným vlasom, na leštenie. Veľmi dobre odstraňuje aj šmuhy po opätkoch.	28	<input type="checkbox"/>	<input type="checkbox"/>						
	29	6.369-468.0	mäkký	508 mm	běžová	5 ks	S jemnou zrnitosťou, na leštenie podláh.	29	<input type="checkbox"/>	<input type="checkbox"/>						
	30	6.369-079.0	stredne mäkký	508 mm	červená	5 ks	Na čistenie a cleanovanie všetkých podláh.	30	<input type="checkbox"/>	<input type="checkbox"/>						
	31	6.369-078.0	stredne tvrdý	508 mm	zelená	5 ks	Na čistenie silne znečistených podláh a na základné čistenie.	31	<input type="checkbox"/>	<input type="checkbox"/>						
	32	6.369-077.0	tvrdý	508 mm	čierna	5 ks	Na nepoddajné znečistenie a na základné čistenie.	32	<input type="checkbox"/>	<input type="checkbox"/>						
Pady z mikrovlákna																
Pad z mikrovlákna	33	6.369-908.0	Mikrovlákno	330 mm	biela	5 ks	Vynikajúca čistiaca sila. Vyčistí do hĺbky pórov aj kameninovú dlažbu.	33								
	34	6.371-271.0	Mikrovlákno	508 mm	biela	5 ks		34	<input type="checkbox"/>	<input type="checkbox"/>						
	35	6.905-526.0	Mikrovlákno	410 mm	biela	5 ks		35	<input type="checkbox"/>	<input type="checkbox"/>						
Diamantové pady																
Diamantový pad	36	6.371-256.0	hrubý	432 mm	biela	5 ks	Na hrubé čistenie/obnovenie. Odstraňuje malé škrabance, stará sa o zamatový povrch. Ako príprava pre žltý pad.	36		<input type="checkbox"/>	<input type="checkbox"/>					
	37	6.371-260.0	hrubý	508 mm	biela	5 ks		37	<input type="checkbox"/>	<input type="checkbox"/>						
	38	6.371-257.0	stredný	432 mm	žltá	5 ks	Na hrubé čistenie/obnovenie. Odstraňuje ešte jemnejšie škrabance pre ešte homogénnejší a lesklejší povrch. Ako príprava pre zelený diamantový pad.	38		<input type="checkbox"/>	<input type="checkbox"/>					
	39	6.371-261.0	stredný	508 mm	žltá	5 ks		39	<input type="checkbox"/>	<input type="checkbox"/>						
	40	6.371-238.0	jemný	432 mm	zelená	5 ks	Na leštenie podláh s ochrannou vrstvou s vysokým leskom a na rýchle leštenie terazza a povrchov z prírodného kameňa. Na udržiavacie čistenie po použití bieleho alebo žltého padu. Ako kryštalizačný pad na kryštalizáciu s vysokým leskom.	40		<input type="checkbox"/>	<input type="checkbox"/>					
	41	6.371-240.0	jemný	508 mm	zelená	5 ks		41	<input type="checkbox"/>	<input type="checkbox"/>						

Príslušenstvo na objednávku. Ďalšie originálne príslušenstvo značky Kärcher nájdete na nasledujúcich stranách.



	Obj. č.	Tvrdosť/typ kefy	Priemer	Farba	Počet	Cena	Opis													
Príslušenstvo na brúsenie																				
Brúsny tanier	42	6.369-934.0	430 mm		1 ks		Na brúsenie podláh s poterom	42												
Unášač brúsneho papiera	43	6.369-902.0	405 mm		1 ks		So stredovou aretáciou na uchytienie brúsneho papiera.	43												
Brúsny papier, zrnitosť 36	44	6.990-008.0	410 mm		10 ks		Hrubý, zrnitosť 36. Na prvé brúsenie parkiet.	44												
Brúsny papier, zrnitosť 60	45	6.990-009.0	410 mm		10 ks		Stredný, zrnitosť 60. Na medzibrúsenie parkiet.	45												
Brúsny papier, zrnitosť 100	46	6.990-007.0	410 mm		10 ks		Jemný, zrnitosť 100. Na posledné brúsenie surového dreva alebo ako medzibrúsenie pred nanesením poslednej ochrannnej vrstvy.	46												
Iné																				
Nádrž kompl.	47	8.600-062.0		čierna	1 ks		Umožňuje pohodlné vylievanie čistiaceho roztoku. Kapacita: 10 l.	47												
Plniaca hadica	48	6.680-124.0			1 ks		Hadica na pohodlné plnenie čistej vody z bežných vodovodných kohútikov. 1,5 m.	48												
Predlžovací kábel	49	6.647-022.0			1 ks		20 m.	49												
Prídavné závažie 10 kg	50	2.642-802.0			1 ks		Zvyšuje prítlak. Pre efektívnejšiu prácu pri odstraňovaní ochranných vrstiev, brúsení, kryštalizácii atď.	50												
Iné nastavbové sady																				
Odsávací jednotka 43 cm / 17" Adv	51	2.642-674.0			1 ks		Zabraňuje tvorbe prachu pri leštení alebo kryštalizácii.	51												
Nádrž Adv	52	2.642-476.0			1 ks		Jednoducho vyberateľná. Umožňuje pohodlné vylievanie čistiaceho roztoku. Kapacita: 10 l.	52												
	53	2.642-495.0			1 ks		Jednoducho vyberateľná. Umožňuje pohodlné vylievanie čistiaceho roztoku. Kapacita: 8 l.	53												
Odsávací krúžok 43 cm / 17"	54	4.071-223.0			1 ks		Zabraňuje tvorbe prachu pri brúsení, kryštalizácii, leštení alebo zaceľovaní. V spojení s mokro-suchým vysávačom alebo odsávacou jednotkou.	54												
Papierové filtračné vrecká (2-vrstvové)																				
Papierové filtračné vrecká	55	6.904-403.0			10 ks		Test prachová trieda M.	55												

Príslušenstvo na objednávku Ďalšie originálne príslušenstvo značky Kärcher nájdete na nasledujúcich stranách.

PRÍSLUŠENSTVO PRE ČISTIČE ESKALÁTOROV



Pre rôznych výrobcov eskalátorov sú k dispozícii vhodné hrebene pre vstup a výstup. Tie zabraňujú, aby sa vlhkosť dostala do eskalátora.

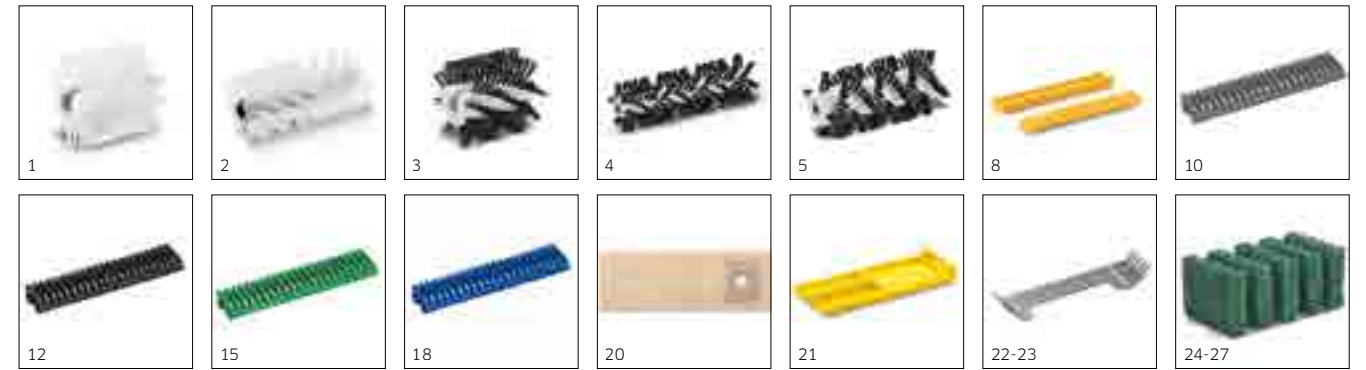

	Obj. č.	Tvrdosť/typ kefy	Farba	Počet	Cena	Opis				
Kefy										
Kefy štandardné	1	6.680-002.0	biela	2 ks		Kefy	1			
	2	5.762-266.0	mäkké	1 ks		Stroj potrebuje 2 kusy. Na čistenie normálneho znečistenia.	2			
Kefy tvrdé	3	6.680-001.0	tvrdé	2 ks		Kefy.	3			
Kefy, zberné kefy	4	5.762-268.0	čierna	1 ks		Stroj potrebuje 2 kusy.	4			
Kefy tvrdé	5	5.762-267.0	čierna	1 ks		Stroj potrebuje 2 kusy. Na čistenie nepoddajných znečistení na nechúlostivých plochách.	5			
Vstupné/výstupné hrebene										
Vstupné hrebene, oranžové	6	6.371-321.0	oranžová	2 ks		Fa. Thyssen-Krupp, model FT 983.	6			
Výstupné hrebene, oranžové	7	6.371-322.0	oranžová	2 ks			7			
Hrebene na vstupe, žlté	8	6.371-272.0	žltá	2 ks		Fa. Thyssen-Krupp, Fujitec.	8			
Hrebene na výstupe, žlté	9	6.371-273.0	žltá	2 ks			9			
Hrebene na vstupe, sivé	10	6.369-509.0	sivá	2 ks		Fa. KONE, O&K.	10			
Hrebene na výstupe, sivé	11	6.369-519.0	sivá	2 ks			11			
Hrebene na vstupe, čierne	12	6.369-510.0	čierna	2 ks		Fa. OTIS, FUJITEL, MONTGOMERY.	12			
Hrebene na výstupe, čierne	13	6.369-520.0	čierna	2 ks			13			
Hrebene na vstupe, zelené	14	6.369-511.0	zelená	2 ks		Fa. Schindler, Westinghouse, MITSUBISHI.	14			
Hrebene na výstupe, zelené	15	6.369-521.0	zelená	2 ks			15			
Hrebene na vstupe, biele	16	6.369-512.0	biela	2 ks		Fa. CNIM, DONG YANG, HITACHI, TOSHIBA.	16			
Hrebene na výstupe, biele	17	6.369-522.0	biela	2 ks			17			
Hrebene na vstupe, modré	18	6.369-914.0	modrá	2 ks		Fa. OTIS, model 622 a 913.	18			
Hrebene na výstupe, modré	19	6.369-915.0	modrá	2 ks			19			
Iné										
Filtračné vrecká	20	6.680-003.0		10 ks		10 l.	20			
Vodiaca kolajnička štandardná	21	5.032-932.0		1 ks		Vodiaca kolajnička štandardná.	21			
Škrabka na drážky	22	6.369-507.0		1 ks		Fa. KONE + fa. Schindler, na ručné odstraňovanie pevne priľnutých nečistôt, ako sú kamienky a pod.	22			
	23	6.369-508.0		1 ks		Fa. Thyssen + fa. OTIS, na ručné odstraňovanie pevne priľnutých nečistôt, ako sú kamienky a pod.	23			
Ručné pady										
Ručné pady	24	6.369-513.0	stredné	5 ks		Fa. Kone, zelený, na ručné čistenie vertikálnych plôch.	24			
	25	6.369-514.0	stredné	5 ks		Fa. OTIS, na ručné čistenie vertikálnych plôch.	25			
	26	6.369-515.0	stredné	5 ks		Fa. Schindler, na ručné čistenie vertikálnych plôch.	26			
	27	6.369-516.0	stredné	5 ks		Fa. Thyssen, na ručné čistenie vertikálnych plôch.	27			

■ Štandardná výbava □ Príslušenstvo na objednávku Ďalšie originálne príslušenstvo značky Kärcher nájdete na nasledujúcich stranách.

BR 47/35 Esc
BR 45/10 Esc

PRÍSLUŠENSTVO PRE ČISTIČE SCHODOV



Základné čistenie, leštenie, kryštalizácia alebo šampónovanie rôznych podlahových krytín. Pomocou bohatého príslušenstva je možné rozšíriť spektrum využitia stroja.



	Obj. č.	Tvrdosť/typ kefy	Priemer	Farba	Počet	Cena	Opis		
Kotúčové kefy									
Leštiaca kefa	1	6.994-114.0	mäkká	170 mm	prirodná	1 ks	Na leštenie.	1	<input type="checkbox"/>
Šampónovacia kefa	2	6.994-115.0	stredne mäkká	170 mm	modrá	1 ks	Na kobercové krytiny.	2	<input type="checkbox"/>
Kotúčová kefa	3	6.994-112.0	stredná	170 mm	červená	1 ks	Na všetky povrchy.	3	<input type="checkbox"/>
Uhlová kefa	4	6.994-127.0	stredná	170 mm	červená	1 ks	Pre lepšie vyčistenie kútov, na všetky povrchy.	4	<input type="checkbox"/>
Kotúčová kefa	5	6.994-113.0	tvrdá	170 mm	zelená	1 ks	Na základné čistenie.	5	<input type="checkbox"/>
Uhlová kefa	6	6.994-128.0	tvrdá	170 mm	zelená	1 ks	Na lepšie čistenie kútov, na základné čistenie.	6	<input type="checkbox"/>
Kotúčová kefa	7	6.994-118.0	mäkká	200 mm	prirodná	1 ks	Na leštenie, s veľkým priemerom.	7	<input type="checkbox"/>
	8	6.994-116.0	stredná	200 mm	červená	1 ks	Na všetky povrchy, s veľkým priemerom.	8	<input type="checkbox"/>
	9	6.994-117.0	tvrdá	200 mm	čierna	1 ks	Na základné čistenie, s veľkým priemerom.	9	<input type="checkbox"/>
Unášač padu									
Unášač padu	10	6.994-119.0		170 mm		1 ks	Jednoducho montovateľný unášač padu pre stroj na čistenie schodov BD 17/5. Na čistenie padmi s priemerom 170 mm.	10	<input type="checkbox"/>
Pady									
Pad	11	6.994-120.0	veľmi mäkký	170 mm	biela	1 ks	Bez zrnitosti, na leštenie podláh.	11	<input type="checkbox"/>
	12	6.994-126.0	mäkký	170 mm	biela	1 ks	S vlneným povrchom na leštenie.	12	<input type="checkbox"/>
	13	6.994-124.0	mäkký	170 mm	béžová	1 ks	S jemnou zrnitosťou, na leštenie podláh.	13	<input type="checkbox"/>
	14	6.994-122.0	stredne mäkký	170 mm	červená	1 ks	Na čistenie a cleanovanie všetkých podláh.	14	<input type="checkbox"/>
	15	6.994-123.0	stredne tvrdý	170 mm	zelená	1 ks	Na čistenie silne znečistených podláh a na základné čistenie.	15	<input type="checkbox"/>
	16	6.994-121.0	tvrdý	170 mm	čierna	1 ks	Na nepoddajné znečistenie a na základné čistenie.	16	<input type="checkbox"/>
	17	6.994-125.0		170 mm	sivá	5 ks	Na kryštalizáciu s vysokým leskom.	17	<input type="checkbox"/>
Diamantové pady									
Diamantový pad	18	6.371-242.0	hrubá	160 mm	biela	5 ks	Na hrubé čistenie/obnovenie. Odstraňuje malé škrabance, stará sa o zamatový povrch. Ako príprava pre žltý pad. Ako kryštalizačný pad na základnú kryštalizáciu.	18	<input type="checkbox"/>
	19	6.371-243.0	stredný	160 mm	žltá	5 ks	Na hrubé čistenie/obnovenie. Odstraňuje ešte jemnejšie škrabance pre ešte homogénnejší a lesklejší povrch. Ako príprava pre zelený diamantový pad. Ako kryštalizačný pad na kryštalizáciu s vysokým leskom.	19	<input type="checkbox"/>
	20	6.371-241.0	jemná	160 mm	zelená	5 ks	Na leštenie podláh s ochrannou vrstvou s vysokým leskom a na rýchle leštenie terazza a povrchov z prírodného kameňa. Na udržiavacie čistenie po použití bieleho alebo žltého padu.	20	<input type="checkbox"/>

Príslušenstvo na objednávku. Ďalšie originálne príslušenstvo značky Kärcher nájdete na nasledujúcich stranách.

BD 17/5 C

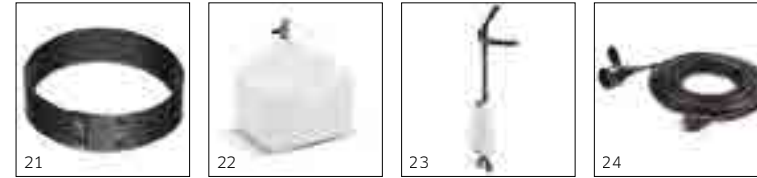

		Obj. č.	Tvrdosť/typ kefy	Priemer	Farba	Počet	Cena	Opis				BD 17/5 C
Iné												
Ochrana proti rozstreku	21	6.994-129.0				1 ks		Zabraňuje rozstreku čistiaceho roztoku pri maximálnych otáčkach. Pre kefy s priemerom 170 alebo 200 mm.	21			<input type="checkbox"/>
Nádrž na čistú vodu 3,5 l	22	6.994-130.0				1 ks		Násuvná, na základné a udržiavacie čistenie	22			<input type="checkbox"/>
Nádrž na čistú vodu 5 l s vodiacou tyčou	23	6.994-131.0				1 ks		Pre pohodlnú prácu v stoji, vrátane nádrže na čistú vodu.	23			<input type="checkbox"/>
Predlžovací kábel	24	6.647-022.0				1 ks		20 m.	24			<input type="checkbox"/>

Príslušenstvo na objednávku Ďalšie originálne príslušenstvo značky Kärcher nájdete na nasledujúcich stranách.

