

KÄRCHER

makes a difference



KÄRCHER
Professional

TERMÉKPROGRAM 2017

Professional



TARTALOMJEGYZÉK

Bevezetés	4. oldal	Kommunális berendezések	620. oldal
		Készülékek	622. oldal
Connected Cleaning	20. oldal	Tartozékok	642. oldal
Kärcher Fleet	22. oldal		
Kärcher Manage	24. oldal	Mosórendszerek	654. oldal
		Készülékek	656. oldal
Kärcher Services	26. oldal	Tisztítószer	752. oldal
Kärcher Maintain	28. oldal		
Kärcher Rent	30. oldal	Víz regenerálás	678. oldal
Kärcher Used	32. oldal	Készülékek	682. oldal
Kärcher All Brands Service	34. oldal	Tisztítószer	794. oldal
Ivóvíz	36. oldal	Ipari megoldások	688. oldal
Magasnyomású mosók	48. oldal	Tartálybelső tisztítás	690. oldal
Melegvízes magasnyomású mosók	52. oldal	Készülékek	690. oldal
Hidegvízes magasnyomású mosók	72. oldal	Tartozékok	684. oldal
Tartozékok meleg- és hidegvízes magasnyomású mosókhoz	102. oldal	Tisztítószer	759. oldal
Telepített magasnyomású mosók	158. oldal		
Tartozékok telepített magasnyomású mosókhoz	170. oldal	Szárazjeges tisztítás	696. oldal
Ultra magasnyomású mosók	182. oldal	Készülékek	698. oldal
Tartozékok ultra magasnyomású mosókhoz	192. oldal	Tartozékok	702. oldal
Tisztítószer	728. oldal		
		Alkatrésztisztítás	710. oldal
Munkavédelem	202. oldal	Készülékek	712. oldal
		Tartozékok	714. oldal
Porszívók	208. oldal	Tisztítószer	796. oldal
Nedves- és szárazporszívók	210. oldal		
Tartozékok a nedves- és szárazporszívókhoz	250. oldal	Kézi tisztítás	716. oldal
Ipari porszívók	274. oldal	Készülékek	718. oldal
Tartozékok ipari porszívókhoz	302. oldal	Tartozékok	734. oldal
Szárazporszívók	336. oldal	Tisztítószer	776. oldal
Tartozékok szárazporszívókhoz	362. oldal		
		Tisztító- és ápolószer	736. oldal
Szőnyeg-mélytisztítás	380. oldal	Tisztítószer magasnyomású mosókhoz	738. oldal
Készülékek	380. oldal	Tisztítószer szőnyegtisztítókhoz	746. oldal
Tartozékok	394. oldal	Tisztítószer kézi tisztításhoz	750. oldal
Tisztítószer	736. oldal	Tisztítószer, ápolószer és fertőtlenítő	756. oldal
		kemény és ellenálló padlóhoz	762. oldal
Gőztisztítók/Gőzporszívók	400. oldal	Tisztító- és ápolószer járművekhez	768. oldal
Készülékek	400. oldal	Víz tisztító vegyi anyagok	769. oldal
Tartozékok	406. oldal	Tisztítószer tartályokhoz	770. oldal
		Tisztítószer ipari alkatrészekhez	
Padlótisztítók/súrológépek	410. oldal		
Készülékek	410. oldal	Index	
Tartozékok	486. oldal	Készülékek	772. oldal
Tisztítószer	782. oldal	Tisztítószer	777. oldal
Elektromos seprők/Takarítógépek	558. oldal	Jelek magyarázata	781. oldal
Készülékek	558. oldal		
Tartozékok	592. oldal		



A MINDENNAPI HŐSÖK SZÁMÁRA:

Szereti a mindennapi kihívásokat? Élvezi az új feladatokat? Mindent belead, mert nem csinál semmit félgőzzel? Lehet, hogy más iparágban dolgozunk, más a foglalkozásunk, vagy a tevékenységünk, de ami közös bennünk, az a minőség és teljesítmény iránti szenvedélyünk. És ez így van már 80 éve. És mivel nincs az Ön számára megoldhatatlan feladat, olyan termékeket gyártunk, amelyek lehetővé teszik, hogy gyorsan és könnyen elvégezze a feladatait. A legjobb technológia – az iparág legjobbjai számára. Profiknak, profiktól.



MINDEN HELYZETRE. PROFIKNAK. ÖNNEK.

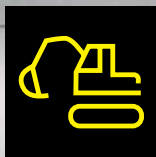

A profioknak ma nem általános gépekre van szükségük, amelyek mindenre alkalmasak egy kicsit, hanem célzott megoldásokra vágnak, amelyek hatékonyan végzik el az adott feladatokat. Egy teljes körű megoldásra van szükségük, egy praktikus, kiegyensúlyozott rendszerre. Ezt szem előtt tartva folyamatosan elemezzük a fő iparágakat, hogy jobban megértsük azokat, és idejekorán felismerjük a tendenciákat. Ennek eredményeként innovatív és hatékony ipari megoldásokat hozunk létre, amelyek lenyűgöző módon teljesítik feladataikat. Masszív és megbízható. Hatékony és gazdaságos. Könnyű és csendes. Praktikus és higiénikus. Ez a Kärcher rendszer.





AZ ÉRTÉK MEGŐRZÉSE. AZ EGÉSZ VILÁGON.

Minél több Kärcher terméket használ, annál többet tud kihozni belőlük. És annál többet hasznosítanak ebből a vevői, a környezet és a kultúra, de mindenekelőtt az emberek. Szerke a világon egyre több ember helyezi bizalmát tisztítórendszereinkbe. A világ tetején lévő kolostorokban és a legmagasabb felhőkarcolóok homlokzatán. Stadionokban és világhírű emlékműveken. Régészeti ásatásoknál, de sport- és szabadidős tevékenység során is. Technológiánk folyamatosan kiemelkedő teljesítményt biztosít minden helyzetben. Célunk az érték megőrzése, a nagyobb higiénia és jobb egészség, a magasabb jövedelmezőség, hatékonyság és fenntarthatóság. És hogy ne csak tisztábbá, de jobbá is tegyük a világot.





A KÄRCHER RENDSZER

A Kärcher rendszerszolgáltatóvá válása folyamán azt az elvet tartja szem előtt, hogy közösen többet érhetünk el. A vállalaton belül és a beszállítóknál, de különösen a felhasználókkal együtt keresi az összes partner előnyét szolgáló megoldásokat. Olyan innovatív termékeket és szolgáltatásokat, amelyekkel kialakítható egy optimalizált rendszer: aKärcher rendszer. Kiemelkedő fontossággal bír, hogy a Kärcher rendszer használata teljes mértékben kielégítse a vevők legfontosabb, ideális esetben az összes igényét és szükségletét.

Rendszerszolgáltatóként a Kärcher nem kíván mindenfélét kínálni, kizárólag azt, amire az üzemeltetőknek szükségük van saját tisztítórendszerük használatához. Nem a termékszáma nagysága a döntő, hanem a tényleges igények. Fontos, hogy választ tudjunk adni a teljesítményre, hatékonyságra és fenntarthatóságra vonatkozó kérdésekre. Egy olyan rendszer, amely készülékekből, kiegészítőkből, tisztítószerekből, szolgáltatásokból és digitális megoldásokból áll, amelyek könnyen integrálhatóak az üzemeltetési folyamatokba, és hozzáadott értékkel bírnak. Egy rendszer, ami kitűnik a mezőnyből: a Kärcher rendszer.



A LEGJOBB MEGOLDÁS MINDIG EGY RENDSZER.



A napenergia hatékony felhasználása

Az iSolar 800 kefével és a hozzátartozó teleszkópos nyéllel minden ponthoz hozzáférhet a fotovoltaikus, vagy szolártermikus energiarendszerében. A speciálisan erre a célra kifejlesztett RM 99 tisztítószer felold minden szennyeződést és koszt, és védi az érzékeny napelem modulokat. Ez akár 20%-kal is megnövelheti a rendszer hatékonyságát.

A gyomok biológiai eltávolítása

A gyomok gaz vegyi vagy mechanikus módszerrel történő eltávolítása nem igazán környezetbarát, és rendkívül költséges. A mi WR 50 szórófejünkkel forró vizet juttathat el a mélyen fekvő gyökerekhez, hatékonyan és fenntartható módon elpusztítva a gazokat.

Tisztítás és fertőtlenítés habbal

Az 1 literes kézi habszórónk és többfunkciós tisztítószer -adagolónk praktikus és sokoldalú. Ezzel az eszközzel habot vihet fel például járművekre és élelmiszeripari felületekre az első osztályú tisztítási eredmény eléréseért.



Körkörös tisztító

A járművek és homlokzatok felületén lévő makacs szennyeződések eltávolításában kiváló eredményt biztosítanak forgó keféink, még alacsony nyomásnál is. A kefe-fejek cserélhetők.

Hordók optimális előkészítése

A beépített elszívóval felszerelt BC 14/12 készülék különösen alkalmas legalább 50 mm átmérővel rendelkező tartályok és értékes tölgyfahordók tisztítására. Gyorsabb, alaposabb és jobb tisztítás az Ön számára.

Felületek intenzív tisztítása

Ha nagy, vagy kiterjedt felületeket kíván tisztítani fröccsenő víz nélkül, az FRV 30 ME vagy az FRV 50 ME készülékek állnak rendelkezésére, amelyek forró víznek ellenálló nemesacélból készültek, és dupla kerámia csapággal és beépített elszívótöltő csatlakozással rendelkeznek.

KÄRCHER SERVICES



Tegye sikeressé vállalkozását.

Mi biztosítjuk a hátteret.

Képességeinket egyesítve sokkal egyszerűbben mennek a dolgok. Nagyobb sikert érhetünk el, ha közös célokért küzdünk, egymást kiegészítve, egymástól tanulva. Nevezhetnénk ezt a haladás receptjének is. Mi a Kärcher Services nevet választottuk. A partnerség ígérete – profiktól profiknak.

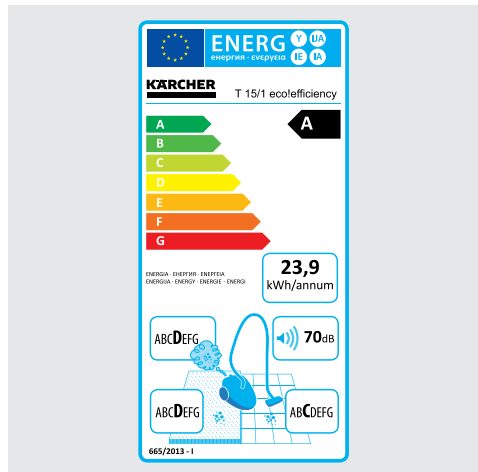
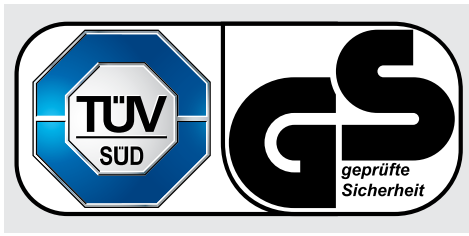

EU | **nited**
Cleaning | European Cleaning Machines Association

- High Efficiency Burner
- Low Fuel Consumption
- Low Emission

EFFICIENCY Certified
FOR A CLEAN ENVIRONMENT

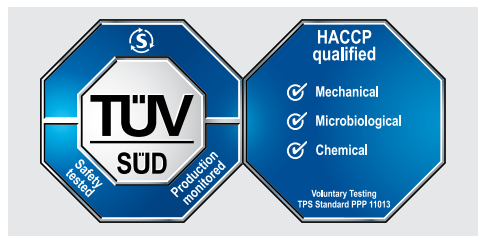
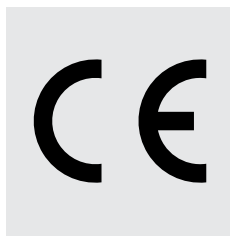
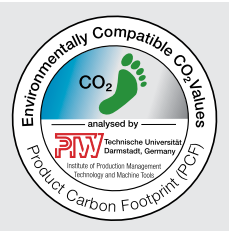



- High Cleaning Efficiency
- Low Energy Consumption
- Low Water Consumption

EFFICIENCY

Certified

FOR A CLEAN ENVIRONMENT

ACC. IEC/EN 62826 and TS EUcle 35000



KÄRCHER

Water dispensers WPD 100, 200, 600

**Drinking water
Quality water***

*Approved by an
accredited laboratory

Approved by an
accredited laboratory

**Hygiene requirements
set out in DVGW
worksheet W 516,
section 4.2***

KÄRCHER
WPD water dispenser
*not in machines with thermal disinfection



A BIZALMAT MEG KELL SZOLGÁLNI.

Profiként Ön a legmagasabb követelményeket támasztja a gépei és berendezései felé – a mi célunk, hogy megfeleljünk ezeknek a követelményeknek. De a Kärcher nem elégedhet meg csupán ezzel. Mert mi szintén profik vagyunk. És mert szeretnénk elnyerni a bizalmát. Újra és újra. Ezért teszünk újra többet és többet. És így kap Ön is többet. Több funkció, nagyobb hatékonyság. Több megoldás és innovatív szolgáltatások. Több tanúsítvány, nagyobb fenntarthatóság. És ezzel együtt egyszerűen több siker.

Vállalatunk sikere megbonthatatlanul összekötődött Alfred Kärcherrel és azokkal az értékekkel, amelyeket a magáévá tett és átültetett a gyakorlatba. Az emberek iránti szenvedélyét. És ez nem fog változni a jövőben sem. Köszönjük bizalmát.

A FENNTARTHATÓSÁG TÖBB, MINT PUSZTÁN KÖRNYEZETVÉDELEM.



BLUECOMPETENCE
Alliance Member

Partner of the Engineering Industry
Sustainability Initiative

A kevesebb több. A kisebb fogyasztás nagy megtakarítással jár.

A Kärcher eco!efficiency elsődleges célja, hogy csökkentse az erőforrások használatát és az energiafogyasztást, ugyanakkor az adott alkalmazásnak megfelelő tisztítási teljesítményt nyújtson. Annak érdekében, hogy kiszámíthatóvá és összehasonlíthatóvá váljon az energiamegtakarítás és a CO₂-kibocsátás lehetséges csökkentése a készülék élettartama során, mindkét értéket meghatároztuk a T 12/1 és a T 12/1 eco!efficiency száraz porszívó példáján. A TÜV SÜD Industrie Service GmbH ellenőrizte és megerősítette a T 12/1 eco!efficiency használata során az üvegházhatást okozó gázok kibocsátásának és az összehasonlítható értékek kiszámítására alkalmazott módszer elfogadhatóságát. A Kärcher ezzel a módszerrel kiszámította, hogy a máig értékesített T 12/1 eco!efficiency szárazporszívók élettartamuk során mintegy 6 000 tonna CO₂-kibocsátást takarítanak meg. Az összes Kärcher eco!efficiency készülék mintegy 2,5 millió tonnával fogja csökkenteni a CO₂-kibocsátást.

Egy jobb világért dolgozunk: BlueCompetence

A kék a fenntarthatóság színe, melynek során figyelembe vesszük a költséghatékonyságot, a környezetet és a társadalmat is. A Verband Deutscher Maschinen- und Anlagenbau e. V. (VDMA, Német Gép- és Berendezésgyártók Szövetsége) által jegyzett „BlueCompetence” kezdeményezésben mintegy 400 vállalat és szervezet vállal szerepet egy közös célt kitűzve: az életminőség hosszú távú biztosítását bolygónkon.

Kevesebb energiával tovább eljutni

Az összes eco!efficiency készülék együttes CO₂-kibocsátás megtakarítása mintegy 1,5 millió London-New York * repülőútnak felel meg. Ezek a számok jól mutatják, milyen sok energia és kibocsátás takarítható meg a Kärcher eco!efficiency tisztító készülékekkel. Az éghajlatvédelem területén a kevesebb mindig többet ér, és ez egyre több előnnyel jár.

1,7 tonna CO₂ repülőutanként.

A fenntarthatóság felelősségteljes cselekvést jelent vállalati szinten az emberért és környezetért. A Kärcher a fenntarthatóságot vállalati célkitűzéssé nyilvánította és évtizedek óta gyakorolja: komoly pénzügyi eszközökkel és ennek megfelelő bevételekkel, amelyekhez hozzátartozik az emberekkel való korrekt bánásmód és az erőforrások felelősségteljes használata.



Éghajlatbarát tisztítás

Semmi nem állítható elő kibocsátás nélkül. De teljes mértékben kompenzálhatjuk az üvegházhatású gázkibocsátást (CO₂) a környezetre kifejtett hatásuk semlegesítése érdekében. És ezt Ön is megteheti az Ön iparágában. Egy jelentéktelen többletköltség fejében kompenzálhatja Kärcher tisztítókészülékeinek CO₂-kibocsátását, hogy azokat éghajlatbarát készülékként használhassa teljes élettartamuk folyamán.

Közös hozzájárulásunkat a ClimatePartner bejegyzett éghajlatvédő projektek finanszírozására használja: például a „Víz tisztítás Nyugat-Kenyában” projekt sokmillió ember számára biztosítja a tiszta ivóvizet. A víz tisztító szűrőrendszerek használatával 2,1 millió tonna CO₂-kibocsátás kerülhető el évente el nem égetett tűzifák formájában. Ugyanakkor a projektek több ezer ember számára teremtenek fenntartható munkahelyeket. A mindenki számára előnyös projekt teljes mértékben átlátható és követhető. Kereskedelmi tanácsadója információkkal szolgálhat arról, hogyan szolgálhatja az Ön javát az éghajlatbarát tisztítás.



Connected Cleaning

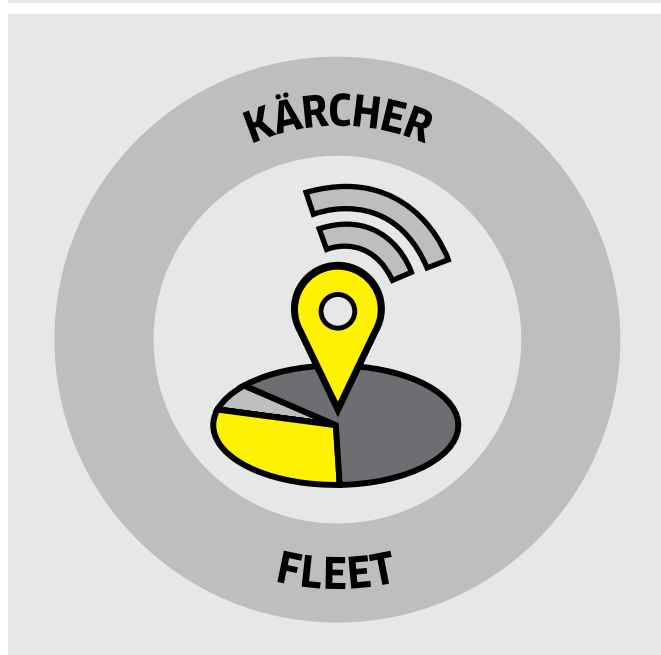

Kärcher Fleet Flottakezelés

A professzionális és előremutató flottakezelési megoldás – a Kärcher Fleet a készülékek és tisztítási tevékenységek mindenre kiterjedő áttekintését biztosítja. A Kärcher Fleet messze átláthatóbbá és hatékonyabbá teszi a tisztítási folyamatokat. Ez zökkenőmentes folyamatokat és látványos költségmegtakarítást eredményez.

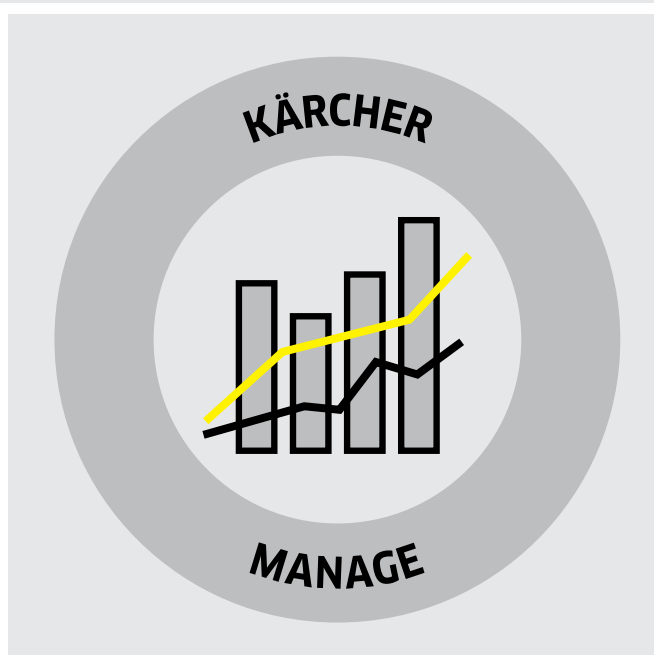

Kärcher Manage Létesítménykezelés

A nagyteljesítményű létesítménykezelési megoldás kézi tisztításhoz. Könnyű, gyors és pontos papírmentes adatlekérdezés. Az előnyök: nagyobb átláthatóság és jobb eredmények a kezdetektől fogva.

A Connected Cleaning és a Kärcher Fleet és Kärcher Manage modulokkal kapcsolatos további információk a www.kaercher.hu oldalon található.

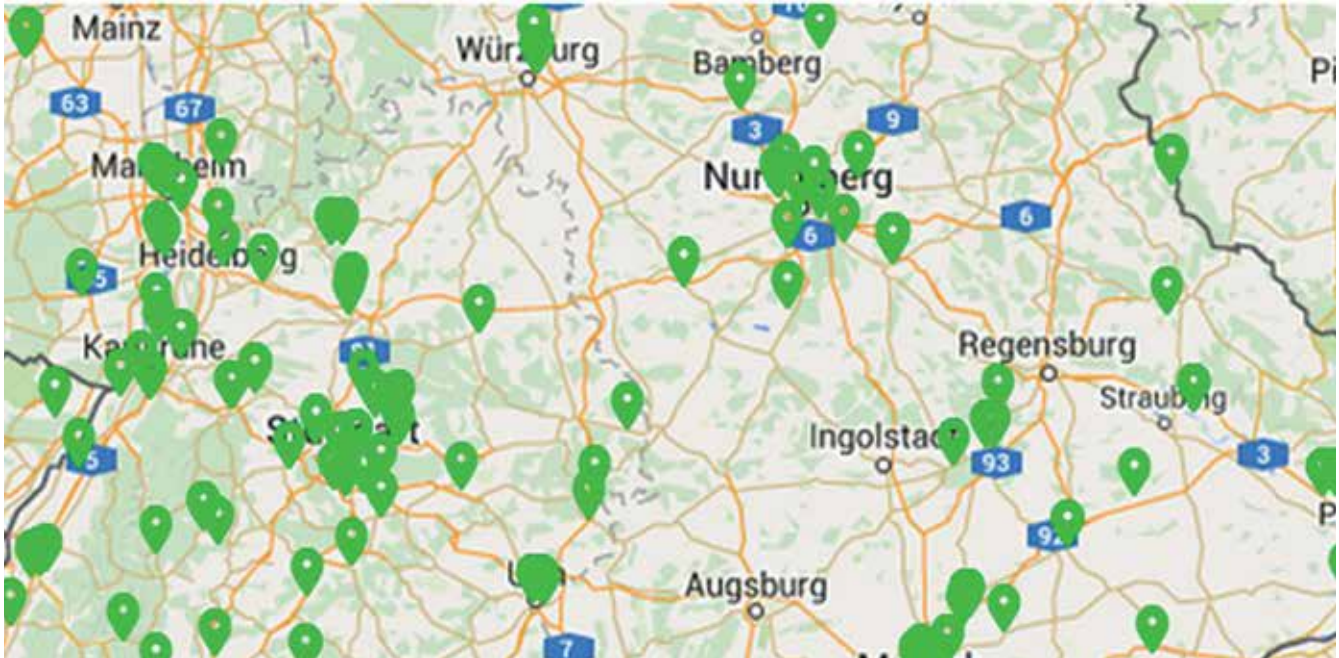

1 Nagyobb megtérülés

A Kärcher Fleet elve és használata a hasznos kezelési információkká feldolgozható gépadatokon alapul. Az opcionálisan elvégzett megelőző karbantartások jelentősen csökkentik az állásidőt. A gépek hatékonyabban használhatók, és rendelkezésre állnak, amikor szükség van rájuk. A különböző használati helyekre történő szállítás és használat jobban összehangolható, ami időt és forrásokat takarít meg.

2 Egyszerű tervezés és irányítás

A flottaüzemeltetők bármikor lekérdezhetik a flotta állapotát, és láthatják, hogy a gépeket kifogástalanul és terv szerint használják-e, betartják-e a tisztítási időket, szükséges-e karbantartás vagy javítás, és így tovább. A részletes információk egy kattintással elérhetők közvetlenül az áttekintés menüből. A Kärcher Fleet az adatokat közel valós időben továbbítja, ezáltal a flottakihasználtság optimalizálása vagy adott esetben a korrekció is azonnal megtörténhet.

3 Teljes körű dokumentáció

A Kärcher Fleet a gépadatok és flotta információk automatikus tárolásával és az előzmények nyilvántartásával bármely időpontban lehetőséget nyújt jelentések készítésére. Az elkészült jelentések egyetlen kattintással megjeleníthetők, exportálhatók és kinyomtathatók. Ezért a szolgáltatásokkal kapcsolatos információk bármikor hozzáférhetőek.

4 Azonnal használatra kész. Telepítés nélkül

A Kärcher Fleet bármikor teljes körű áttekintést nyújt a flottaüzemeltetőknek a flottába tartozó gépekről. Ez korlátozott mértékben más gyártók gépeire is érvényes. A webes alapú Kärcher Fleet eléréséhez mindössze internetkapcsolatra van szükség. A telematikai doboz az összes információt kódolt formában, korszerű adatátviteli standard szerint továbbítja a világ minden pontjáról elérhető szerverfelhőbe. A jogosult felhasználók ezen a felhőn keresztül kényelmesen hozzáférhetnek az összes számukra jelentős adathoz és kiértékeléshez. Ennél egyszerűbb nem is lehetne.



KÄRCHER MANAGE: INFORMÁCIÓT BIZTOSÍTUNK.

A Kärcher Manage használatával a jól bevált ECO!Manager fejlődésének következő lépcsőjeként mindenkor teljes és naprakész áttekintést kaphat a következőkről: kézi tisztítási tevékenységek, munkórák és minőségellenőrzések, valamint anyagi kár. Az összes fontos információ online továbbítódik és azonnal elérhető. A kézi tisztítás még soha nem volt ilyen jól követhető.



A Kärcher Manage segítségével könnyen optimalizálhatja a létesítmény kezelési folyamatokat, és egy sor más dolgot is.

- Kezelje és optimalizálja a kézi tisztítási folyamatokat a Kärcher Manage-dzsel.
- Elektronikus adatrögzítés a kézi dokumentáció helyett.
- Nyilvántartás és mobil adatátvitel a munkákról és tisztítási időkről.
- Egyszerű leolvasás és a szkennerek töltése a Kärcher Manage dokkoló egységeken.
- Mérhető minőség a részletes jelentéseknek köszönhetően.
- Az tisztítási idők elemzése és jelentése.
- Egyéni vonalkódok a gyors és pontos dokumentáció érdekében.
- A tisztítószemélyzet egyszerű beosztása az épületekhez.
- Részletes áttekintés a szobák összes elvégzett és még elvégzendő ellenőrzéséről.
- Kiegészítő szolgáltatás a vevők számára: jelentés a műszaki hiányosságokról. A tárolt vonalkódok lehetővé teszik a helyszíni hiányosságok közvetlen rögzítését és a Létesítménykezelő e-mailben történő automatikus értesítését.
- Kiegészítő tisztítási tevékenységek megjelenítése.
- Jelentések Excel vagy PDF formátumban történő létrehozása



1 Kärcher Manage webportál

- Könnyű hozzáférés a webportálhoz a létesítmény- és ágazati vezetők számára.
- Jelenlét, tisztítási tevékenységek, munkaidők, minőségellenőrzések aktuális állapotának lekérdezése.
- Jelentések és statisztikák készítése az ágazati és létesítményvezetők által.
- Optimalizált dokumentációs és információs folyamatok.
- Egyszerű munkafolyamatok a vonalkódok használatával és a szkenneléstől történő rögzítéssel a tisztítási tevékenységek közben.
- Újratervezett felhasználói felület az intuitív használathoz.
- A takarítószemélyzet és a flottakészülékek egyetlen platformon.

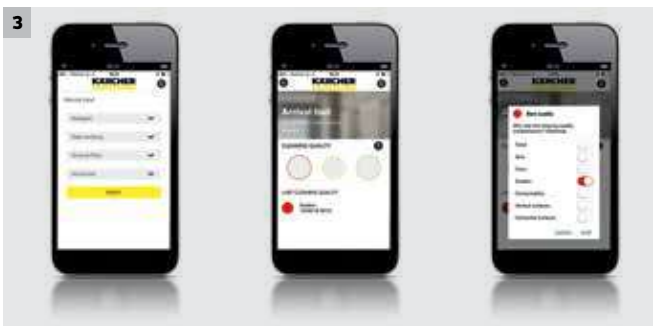

2 Kärcher Manage hardware

- Kärcher Manage dokkolóállomás: automatikus adattovábbítás és egyidejű töltés akár 10 szkennelők számára.
- Integrált telematikai egység a rögzített szkennelt adatok intelligens átvitelére, akár PC használata nélkül.
- Kézre álló, masszív szkennelők az adatrögzítéshez.

3 Kärcher Manage Facility Manager applikáció

- Hatékony minőségellenőrzés biztosítása a létesítményvezető számára az app segítségével.
- Épületek és szobák létrehozása.
- Minőségi kritériumok kiválasztása.
- Az utolsó minőségellenőrzés megtekintése, beleértve a minőségi kritériumokat.
- Elérhető Androidra (4.4 verzió felett) és iOS-re (8.0 verzió felett).

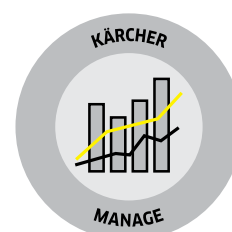

TEGYE SIKERESSÉ VÁLLALKOZÁSÁT. MI BIZTOSÍTJUK A HÁTTERET.

Képességeinket egyesítve sokkal egyszerűbben mennek a dolgok. Nagyobb sikereket érhetünk el, ha közös célokért küzdünk, egymást kiegészítve, egymástól tanulva. Nevezhetnénk ezt a haladás receptjének is. Mi a Kärcher Services nevet választottuk. Ez a partnerség ígérete. A mi ígéletünk Önnek.



Tartalomjegyzék: Kärcher Services

Kärcher Maintain	28. oldal
Kärcher Rent	30. oldal
Kärcher Used	32. oldal
Kärcher All Brands Service	34. oldal

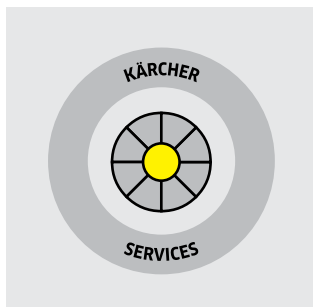

Kärcher Services:



Kärcher Maintain Szolgáltatáscsomagok

Minden szolgáltatáscsomag pontosan egy meghatározott igényre van szabva. A szolgáltatások köre az előírt biztonsági vizsgálat keretében történő állapotfelméréstől az ütemezett karbantartáson keresztül az átalánydíjas teljes körű szervizig terjed.



Kärcher Rent Bérlés

Pontosan az a gép, amelyre szüksége van. Vásárlás helyett béreljen. Több-letszolgáltatások: know-how és a Kärcher teljes körű szervizcsomagja.

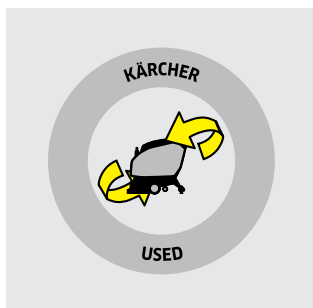

Kärcher Used Használt gépek

Ha használt gépet keres. Új vállalkozást alapít? Vagy egyszerűen csak költséget kíván megtakarítani? Nálunk megtalálja a megfelelő használt gépet. Használt, felújított, jó és olcsó. Kínálatunk folyamatosan változik. Forduljon hozzánk bizalommal.



Kärcher All Brands Service Széleskörű márkaszerviz

Szerviz és javítás egyetlen cégtől a teljes gépflojtájához, tekintet nélkül a gyártóra, az egész világon. Minden gépre kiterjedő szerviz a Kärcher standardok szerint. Szerviz, amiben bízhat.



Kärcher Lease Lízing

Testre szabott. Rugalmas. Biztonságos. Mi azt a rugalmasságot biztosítjuk, amire szüksége van: lízing- és finanszírozási konstrukciók minden igényhez.

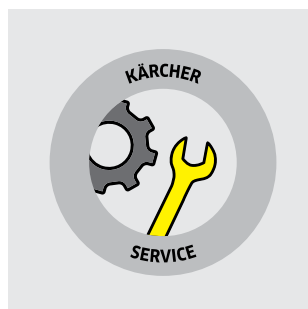

Kärcher Service Ügyfélszolgálat

Az ügyfélszolgálat egyet jelent a bizalommal. Mindenkor. Olyan szolgáltatások, amelyekre valóban szüksége an. Gyors reakció a maximális rendelkezésre állás érdekében. A legnagyobb értékállóság és minden törvényi rendelkezés betartása.

KÄRCHER MAINTAIN: A LEGJOBBAT NYÚJTJUK ÖNNEK ÉS GÉPÉNEK.

Azért hoztuk létre a Kärcher Maintain szolgáltatáscsomagokat, hogy gépei mindenkor készen álljanak a használatra. Ez egyesíti műszaki szakértelmünket és megalapozott tudásunkat az alkalmazásokról, hogy optimális megoldásokat hozhassunk létre. Szabadon válogathat a csomagok és különböző kiegészítő lehetőségek között. Ilyen módon pontosan azt kapja, ami legjobban megfelel egyéni igényeinek.

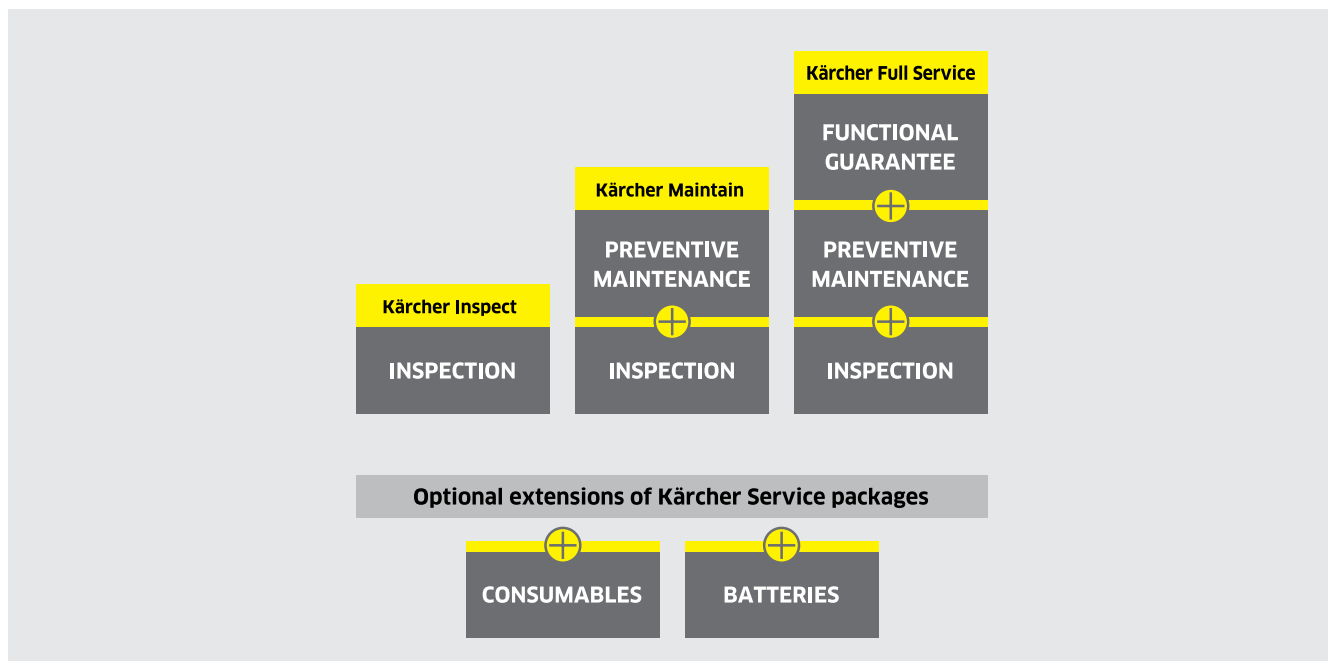

Minden szolgáltatáscsomag pontosan az Ön igényeire szabva. A szolgáltatások köre az előírt biztonsági vizsgálat keretében történő állapotfelméréstől az ütemezett karbantartáson át az átalánydíjas, teljes körű szervizig terjed. Ezen túlmenően igényei szerint minden csomagot kibővíthet egyéb szolgáltatással is, például akkumulátorszervizzel és/vagy cserealkatrészek biztosításával.

Szolgáltatási csomagok	Rendelési szám	Ellenőrzés	Megelőző karbantartás	Működési garancia	Akkumulátor	Cserealkatrészek
Kärcher Ellenőrzés	2.888-058.0	■	-	-	-	-
Kärcher Ellenőrzés cserealkatrészekkel	2.888-073.0	■	-	-	-	■
Kärcher Ellenőrzés akkumulátorral	2.888-074.0	■	-	-	■	-
Kärcher Ellenőrzés cserealkatrészekkel és akkumulátorokkal	2.888-075.0	■	-	-	■	■
Kärcher Karbantartás	2.888-059.0	■	■	-	-	-
Kärcher Maintain cserealkatrészekkel	2.888-060.0	■	■	-	-	■
Kärcher Karbantartás akkumulátorral	2.888-076.0	■	■	-	■	-
Kärcher Karbantartás cserealkatrészekkel és akkumulátorokkal	2.888-077.0	■	■	-	■	■
Kärcher Teljes Szerviz	2.888-061.0	■	■	■	-	-
Kärcher Teljes Szerviz cserealkatrészekkel	2.888-062.0	■	■	■	-	■
Kärcher Teljes Szerviz akkumulátorral	2.888-078.0	■	■	■	■	-
Kärcher Teljes Szerviz cserealkatrészekkel és akkumulátorokkal	2.888-079.0	■	■	■	■	■



1 Kärcher Ellenőrzés

A Kärcher Ellenőrzés szolgáltatáscsomag magába foglalja a törvényileg előírt rendszeres biztonsági vizsgálatokat. A gépét ellátjuk egy ellenőrzést igazoló címkével, és Ön kap egy ellenőrzésről szóló jelentést, amely leírja gépe állapotát. Ez lehetővé teszi, hogy mindig biztonságban érezze magát, és szerviztechnikusaink ellátják Önt szakmai tanácsokkal is.

2 Kärcher Karbantartás

A Kärcher Karbantartás az ellenőrzésen kívül magába foglalja adott kopórészek megelőző cseréjét is, a rendszeres szerviz részeként. Ez segít megelőzni a műszaki hibákat, valamint segítségével meghosszabbítható a gépek élettartama, amivel értékes időt és pénzt takaríthat meg. Kizárólag eredeti Kärcher alkatrészeket használunk.

3 Kärcher Teljes Szerviz

A Kärcher Teljes Szerviz szolgáltatáscsomagban a Karbantartás csomag szolgáltatásain kívül működési garanciát biztosítunk, amely magába foglalja gépének biztonságos, gazdaságos és megbízható működését. Ez megnöveli gépének rendelkezésre állási idejét és csökkenti az állásidőt. Ha gépe mégis meghibásodik, a lehető leggyorsabban megjavítjuk. A Kärcher Teljes Szerviz csomaggal Ön maximálisan kézben tarthatja költségeit a teljes szerződéses időszak alatt.

4 Opcionális szolgáltatáscsomag-bővítés

Minden szolgáltatáscsomagot egyedileg bővíthet kiegészítő szolgáltatásokkal. Például választhatja az akkumulátor szervizelést és/vagy a cserealkatrészek biztosítását. Ez azt jelenti, hogy Ön készen áll minden előre nem látható eseményre, és teljes mértékben élvezheti a Kärcher minőséget.



KÄRCHER RENT: MI BIZTOSÍTJUK A RUGALMASSÁGOT.

A sikeres munkához nem elég a szakértelem. Stabil pénzügyi háttérre van szükség, előretekintő és rugalmas hozzáállásra. Hatékony és megbízható gépekre. És olyan szolgáltatásokra, amelyek biztosítják, hogy minden terv szerint halad. Mindezt minimális erőforrással és költséggel, és lehetőleg egy forrásból. A Kärcher Full Service Rent egyesíti magában a finanszírozást és szolgáltatásokat, amelyek pontosan az Ön speciális igényeire vannak szabva. Azért, hogy pénzt és munkát takaríthasson meg, és teljesen a napi feladataira koncentrálhasson.

1

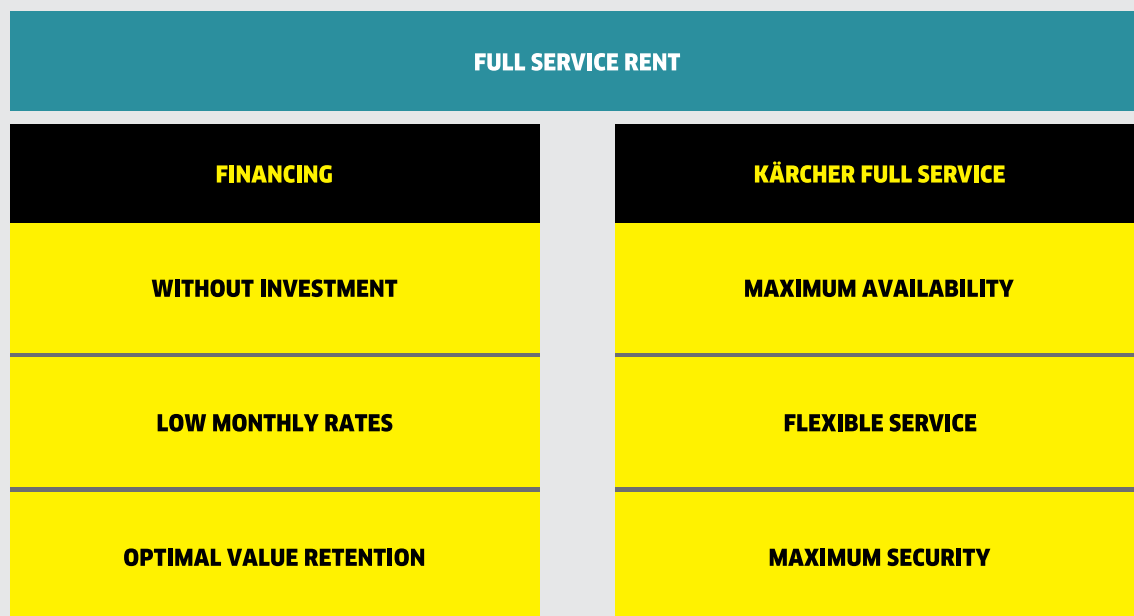

Befektetés saját tőke használata nélkül

Nem szükséges, hogy saját tőkéjét használja és túllépje kölcsön határát. A Full Service Rent megőrzi a készpénz forrásait. A teljes vételár kifizetése helyett Ön csak a tényleges használat után fizet, egy adott időre, vagy üzemórák után.

Azonnal levonható költségek a számlák gyűjtése helyett

A havi kifizetések üzemeltetési költségként teljes mértékben levonhatóak az adóból. Ilyen módon csak egy összeg, egy számla, és egy könyvelési tétel szerepel.

Kockázat nélkül - bármikor

Nincs vételi ár vagy amortizáció a gép eladásakor. Egyszerűen csak újítsa fel a gépeit, és javítsa vállalati imázsát. A Kärcher Full Service Rent a megbízhatóan és tökéletes működő gépek előnyét nyújtja Önnek.

Szavatoljuk a működési garanciát

Az Ön finanszírozott Kärcher gépe mindig rendelkezésre áll, és készen áll a használatra. Bárhol és bármikor. Meghibásodás esetén biztosítjuk, hogy a munka a lehető leghamarabb folytatódhasson, mert megjavítjuk, kölcsönözzük, vagy helyettesítjük a gépet.

Szavatoljuk a megelőző karbantartást

Egy Kärcher szervizmérnök meghatározott időközönként fogja szervizelni gépét a szigorú Kärcher standardok szerint, és a biztonság kedvéért kicseréli a kopott alkatrészeket, hogy biztosítja a folyamatos rendelkezésre állást.

Szavatoljuk az ellenőrzött biztonságot

Rendszeres ellenőrzéseink részeként elvégezzük a törvényileg előírt biztonsági ellenőrzéseket.

Teljes költségellenőrzés

A Kärcher gépekhez első osztályú teljes szerviz tartozik alacsony havi áron. Semmi luxus, csak jó érzés. És nagyon megnyugtató.



KÄRCHER USED: A TAPASZTALAT ELŐNYE.

Ön nap mint nap megbízik a Kärcher gépében még akkor is, ha már több éve használja. Használt gépeink ugyanezt a bizalmat érdemelték ki. Mint ahogyan a Kärcher Used Equipment GmbH is kiérdemelte az Alfred Kärcher GmbH & Co. KG százszázalékos tulajdonában lévő leányvállalatként. Szakterületünk a Kärcher használt gépek professzionális, költségorientált előkészítése és forgalmazása szerte a világon.

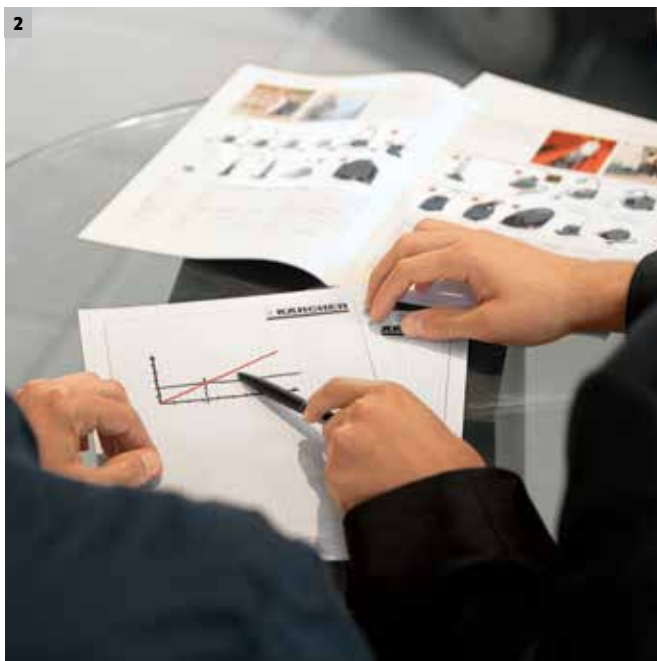

1 Készen egy második életre

Teljes terméskálánkban megtalálja a megfelelő megoldást minden egyes tisztítási feladathoz. A súrológépektől a nagynyomású tisztítókön át a porszívóig. Gyors kiszállítás és pontosan az Ön igényeinek megfelelő szolgáltatás. Az általunk szállított gépekre közvetlenül a gyártó szavatolja a garanciát. Mert ismerjük az Önnek ajánlott összes gép történetét, műszaki állapotát és részleteit. Használt gépeinkhez kizárólag eredeti Kärcher alkatrészeket használunk a Kärcher gyári standardjainak és a törvényes rendelkezéseknek megfelelően.

2 A szolgáltatás ugyanaz, mint az új gépekhez

Élvezze ugyanazt a szolgáltatást, amit az új gépekhez nyújtunk. A Leasing, Full Service vagy bármelyik Ön által választott szolgáltatási opcióhoz ugyanazokat a szolgáltatásokat és figyelmet biztosítjuk, mint amihez hozzászokott az új gépek esetében. Csak tudassa velünk, mire van szüksége. Személyes konzultációt biztosítunk, és ingyenes, testreszabott árajánlatot adunk.



Miért érdemes a használt gépekre is figyelnie

- Kisebberuházás, gyorsabb amortizációval.
- Magas szintű rendelkezésre állás, még ha nem is használja azokat folyamatosan
- Cseregép szükséghelyzetben vagy különleges esetekre.
- Takarítson meg pénzt, minőségre vonatkozó kompromisszum nélkül.
- Garantált Kärcher minőség.
- Szavatoljuk a biztonságot.
- Kiemelkedő ár-teljesítmény arány.

Kérdemelt bizalom

A Kärcher név egyet jelent a bizalommal. A Kärcher Used Equipment vevőjeként korlátlan hozzáférést kap a globális Kärcher szolgáltatási hálózathoz és a gyorsreagálású Kärcher ügyfélszolgálathoz. A Kärcher az Kärcher. Ez az a kivételes eset, amikor két különböző Kärcher szolgáltatás ugyanazt nyújtja.

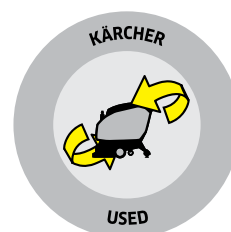
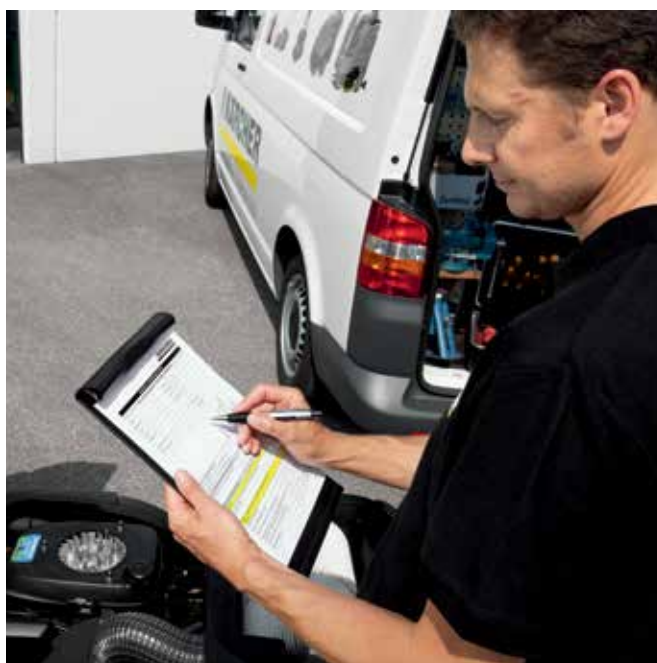

KÄRCHER ALL BRANDS SERVICE: SZERVIZ AZ ÖSSZES MÁRKÁHOZ.

Szeretne teljes körű szervizszolgáltatást kapni az összes gépére egyetlen helyről, de gépflojtájában nem csak Kärcher, hanem más gyártók gépei is vannak? Használja Kärcher All Brands Service javítási és karbantartási szolgáltatásunkat a más gyártóktól származó gépekre. Ebben az esetben is azt kapja, amit elvár a szolgáltatásunktól: szakértelmet, megbízhatóságot és gyorsaságot.



60 országban több mint 800 szakmailag képzett szerviztechnikus áll az Ön rendelkezésére. Tekintet nélkül az Ön flottájában lévő gépekre és márkákra, mi mindannyinak gondját viseljük. Különbségtétel nélkül, megfelelően az összes követelménynek. És természetesen az előírt biztonsági ellenőrzések is részét képezik szolgáltatásunknak. Globális piacvezető Kärcher szakértelmünkkel az elérhető legjobb szolgáltatást biztosítjuk a teljes flottája számára. Amíg ön a vállalkozására koncentrálni szeretne, mi biztosítjuk, hogy a gépei működjenek. És mindezt, a szervizelést és javításokat, a pótalkatrészeket és kopóalkatrészek cseréjét, a kiegészítőket és a tisztítószereket egyetlen partner biztosítja.



A nap 24 órájában, a hét minden napján használhatja Kärcher Service App alkalmazásunkat az összes gépe számára, és szerviz szolgáltatást is kérhet. És ha teljes mértékben ki akarja használni a digitalizálás nagyszerű lehetőségeit, összekapcsolhatjuk a teljes flottáját, függetlenül a gépek márkájától. A Kärcher Connected Cleaning megnyitja a hálózatban működő takarítás világát Ön előtt. A Kärcher Fleet and Kärcher Manage modulok egyetlen platformon egyesítik az Ön tisztítóflottájának teljes infrastruktúráját: a kézi tisztítási tevékenységeket és gépeket, a használat helyét, használati tervet, jelentéskészítést és szervizeléseket. Elérhető online, bárhol és bármikor.



TEREMTSÉN SIKERT TISZTA VÍZBŐL!

Az ivóvíz létfontosságú. Minden embernek naponta 2-3 liter vizet kell meginnia ahhoz, hogy aktív és egészséges maradjon. A WPD vízadagolóval természetes ízű vizet állíthat elő ivóvízminőségben: ez lehet hűtött vagy nem hűtött, szénsavas vagy forró. Közvetlenül a vezetékéből, és garantáltan tiszta. De a világ sok területén az ivóvíz nem vagy nem elegendő mennyiségben elérhető. WPC víztisztító rendszereinkkel bármilyen vízből tiszta ivóvizet állíthat elő. Ezek a rendszerek vízadagolóinkkal is kombinálhatóak.

**Tartalomjegyzék: Ivóvíz**

Vízadagolók

40. oldal

Víztisztítók

46. oldal



WPD 50 - az új vízkategóriáért

WPD 50 készülékünk egy közepkategóriás vízadagoló, és vízadagoló termékalettánk tökéletes kiegészítője. A helytakarékos készülék ideális a szűkös helyen. Hűtött vagy nem hűtött vizet biztosít. Imádni fogja a kapacitív gombok magától értetődő használatát!

WPC 120 UF / WPC 100 RO / WPC 80 RO

Amikor a csapvíz nem használható ivóvízként, vagy nincs elérhető csapvíz, Ön is egyszerűen állíthat elő ivóvizet. Bárhol, és korlátlan mennyiségben. Új WPC víztisztító rendszereinkkel tiszta ivóvizet állíthat elő bármilyen vízből. WPC készülékeink között megtalálhatja az Ön számára megfelelő megoldást. Szabadon álló, mosogató alá szerelhető, vagy WPD 100-as illetve WPD 200-as rendszerbe integrálható.

Magyarázat a vízadagoló készülékekhez:

Modell	Filter kapacitás	Filter típusa
Példa: WPC	100	RO
WPC = Kereskedelmi Víztisztító	Liter/óra	RO = Fordított ozmózis
WPD = Víztisztító-adagoló		UF = Ultraszűrés



1 **Vizadagolóink - a minőség magáért beszél**

Az iható csapvíz jó. De a Kärcher WPD vizadagolójából származó víz még jobb. Víz az élethez. Egyedi szűrési és tisztítási koncepciójuknak köszönhetően a mi WPD készülékeink a legmagasabb minőségű vizet állítják elő a nap minden órájában. A készüléktől függően egyetlen gombnyomással választhat nem hűtött, hűtött, szénsavas, vagy forró víz között. Higiénikus, kalóriamentes és tiszta. Mindez automatikus termális fertőtlenítéssel, érintésvédelemmel ellátott vízkiadó szeleppel és az innovatív, ActivePure szűrőből és Hy-Protect szűrőből álló szűrőkialakítással érhető el. Az ActivePure szűrő gondoskodik a tiszta ízről. A Hy-Protect szűrő vegyszerek hozzáadása nélkül, ultraszűréssel működik, és finom pórusú membránjával megbízhatóan visszatartja a baktériumokat és vírusokat.



2

IVÓVÍZ

2 Tiszta ivóvíz - bárhol és bármikor, amikor csak szeretné

WPC víztisztító-berendezéseink tiszta ivóvizet biztosítanak, függetlenül a csapvíz minőségétől. A kifinomult, gyakorlatban bevált, nagy megbízhatóságú technológia mindig tiszta ivóvizet biztosít. Sokoldalú WPC készülékeit gyakorlatilag bárhol használhatja, kombinálva például egy Kärcher WPD vízadagolóval, vagy a mosogató alá szerelve állócsapként.

WPD 100 / 200 / 600 VÍZADAGOLÓK



Álló készülék

Asztali készülék

Egyszerűen nagyszerű: testre szabott vízadagolók

Konfigurálható vízadagolók kínálják annak lehetőségét, hogy az ügyfelek különböző igényeinek megfelelően (pl. ország, célcsoport, felállítási helye) a vízadagolókat hűtés-funkcióval, elektronikus működéssel és termékfelszereléssel lássák el.



1



2

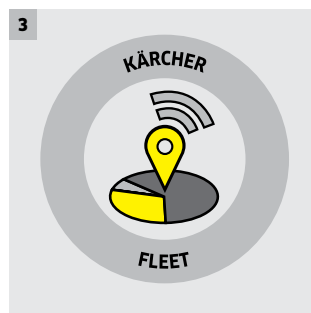

3

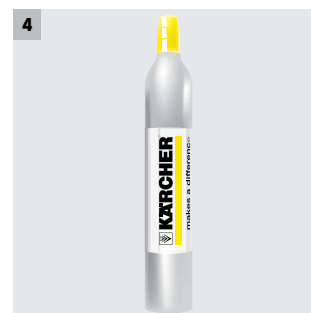

4

1 Mutató készülék

- Fehér vagy fekete változatban kapható.
- Egyedileg nyomtatható üveglap - ideális ingyenes reklámfelületnek, vagy céges logó megjelenítésére.
- Leddel megvilágított adagoló terület.
- Rendkívül magas vízadagoló felület.

2 Egészséges víz, mindig tiszta és higiénikus forrásból

- Az összes vízvezeték, fűtő- és hűtőegység, az ultraszűrő, valamint az adagolószелеp rendszeres és automatikus fertőtlenítése forró vízzel - bármilyen vegyi anyag alkalmazása nélkül.
- A baktériumok és vírusok megbízható kiirtása. Az öblítési folyamat automatikusan megy végbe a fertőtlenítés után, munkaráfördítés nélkül, és beállítható egy tetszőleges időpontra
- A Kärcher szabadalmaztatott termikus fertőtlenítés a lehető legnagyobb biztonságot nyújtja.

3 Minden fontos információ egy pillantásra

- Advanced csomag: a nagyfelbontású színes kijelző lehetővé teszi az adagolt vízmennyiség, a CO₂-intenzitás és a víz hőmérsékletének beállítását. A kijelző információt ad arról is, hogy mikor kell cserélni a szűrőt és a CO₂ palackot.
- A Kärcher Fleet M2M* kommunikáció használatával lehetőség van közvetlen kommunikációra a vízadagoló és egy számítógép vagy okostelefon között. Az átfogó ellenőrzési lehetőségek használatával Ön elkerülheti a főleges szervizelési munkát. (*Gép-gép kommunikáció)

4 Egyszerű CO₂-palack ellátás

- A WPD 100 készülékkel bármilyen szabványos 425 g CO₂-palackot használhat
- A legkisebb 425 g CO₂-palack 60 liter szénsavas víz előállításához elegendő.
- A palackcsere egyszerűen végrehajtható a készülékben.
- Az üres CO₂-palackok újratölthetők. Védje Ön is a környezetet.

EGYEDI, MINT AZ ÖN ÍZLÉSE

- Vízfajta:**
-  Nem hűtött
 -  Hűtött
 -  Hűtött, közepesen szénsavas
 -  Hűtött, klasszikus szénsavas
 -  Forró
 -  Nagyon forró

Elektronikus csomagok:

Basic
Advanced



3 hűtési kategória:

WPD 100: < 50 fő
WPD 200: < 100 fő
WPD 600: > 100 fő

Kärcher Fleet

Flottakezelés



Szolgáltatáscsomagok:

Kärcher Inspect
Kärcher Maintain
Kärcher Full Service



Egyedi kialakítású előlap

Különböző színekben kapható:

Fehér
Fekete

Változat:

Asztali készülék
Álló készülék



CO₂ palack:

425 g, 6 kg, 10 kg palack



Szűrők:

Active Pure szűrő
Hy-Protect szűrő
Hy-Pure szűrő (2 az 1-ben szűrő)



UV lámpa:

UV-Protect

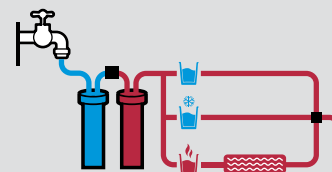

Higiénikus tisztítás:

Vegyí
Termikus



Vízfajta

Elektronikai csomagtól függően 6 vízfajta közül választhat: nem hűtött, hűtött, hűtött és enyhén szénsavas, Medium vagy Classic (erősen szénsavas), és forró, illetve nagyon forró.



Színválaszték

Tiszta fehér és klasszikus fekete színben a WPD minden környezetben kiemelkedik.



Szűrőkombináció

Válassza ki személyes igényei szerint a legjobb kombinációt: Active Pure szűrő, Hy-Protect szűrő, Hy-Pure szűrő vagy UV-Protect.



Egyedi kialakítású előlap

Az üveglólap kialakítható vevő-specifikus háttérrel (pl. céges logó színei), vagy ingyenes hirdetési felületként is használható.

SZABADALMAZTATOTT CSÚCSTECHNOLÓGIA GARANTÁLJA A LEGMAGASABB MINŐSÉGET



		WPD 600		WPD 200		WPD 100	
		Adv	Basic	Adv	Basic	Adv	Basic
Műszaki adatok							
Tápfeszültség	V/Hz	220-240 / 50	220-240 / 50	220-240 / 50	220-240 / 50	220-240 / 50	220-240 / 50
Zajsztint	dB(A)	45	45	45	45	45	45
Vízkiadás, nem hűtött	l/óra	120	120	120	120	120	120
Vízkiadás, szénsavmentes, hűtött	l/óra	80	80	40	40	20	20
Vízkiadás, szénsavmentes, forró	l/óra	10	-	10	-	10	-
Meleg víz hőmérséklete	°C	80-95	-	80-95	-	80-95	-
Vízkiadás, hűtött, szénsavas	l/óra	80	80	40	40	20	20
Szénsavtartalom a vízben	g/l	4.5 (Medium) 6.5 (Classic)	6.5 (Classic)	4.5 (Medium) 6.5 (Classic)	6.5 (Classic)	4.5 (Medium)	4.5 (Medium)
CO ₂ palackérek, asztali készülékben	kg	-	-	-	-	0.425	0.425
CO ₂ palackméretek, álló készülékben	kg	max. 10	max. 10	max. 10	max. 10	max. 10	max. 10
Súly, asztali készülék	kg	-	-	35	35	30	30
Súly, álló készülék	kg	65	65	50	50	45	45
Asztali készülék méretei (H x SZ x M)	mm	-	-	465 x 365 x 528	465 x 365 x 528	465 x 365 x 528	465 x 365 x 528
Álló készülék méretei (H x SZ x M)	mm	1432 x 365 x 528	1432 x 365 x 528	1432 x 365 x 528	1432 x 365 x 528	1432 x 365 x 528	1432 x 365 x 528
Vízkiadási magasság	mm	300	300	300	300	300	300
Felhasználók száma		> 100	> 100	< 100	< 100	< 50	< 50
Cikkszám		1.024-920.2	1.024-920.2	1.024-920.2	1.024-920.2	1.024-920.2	1.024-920.2

KONFIGURÁCIÓS LEHETŐSÉGEK

	WPD 600		WPD 200		WPD 100	
	Adv	Basic	Adv	Basic	Adv	Basic
Konfigurációs lehetőségek						
Változat						
Asztali készülék	-	-	■	■	■	■
Álló készülék talppal és poháradagolóval	■	■	□	□	□	□
Fehér készülékház	□	□	□	□	□	□
Fekete készülékház	□	□	□	□	□	□
Vízfajta						
Víz, nem hűtött	■	■	■	■	■	■
Szénsavmentes, hűtött víz	■	■	■	■	■	■
WPD, Közepesen szénsavas	□	-	□	-	□	□
WPD, Classic szénsavas	□	□	□	□	-	-
Víz, meleg	□	-	□	-	□	-
Víz extra forró	□	-	□	-	□	-
Víz tisztítás						
2 szűrő vagy szűrő + UV lámpa választható						
Active Pure szűrő (aktív szénszűrő)	■	■	■	■	□	□
Hy-Protect szűrő (ultraszűrés)	□	□	□	□	□	□
Hy-Pure szűrő (2 az 1-ben szűrő)	-	-	-	-	□	□
UV-Protect (UV lámpa)	-	□	-	□	-	□
Termikus fertőtlenítés	■	-	■	-	■	-
Vegyí tisztítás	-	■	-	■	-	■
Vegyí tisztítás	-	-	□	□	□	□
Elektronikai felszereltség						
Multifunkciós színes kijelző	■	-	■	-	■	-
Szűrőcsere kijelzése	■	-	■	-	■	-
CO ₂ -palack cseréjének kijelzése	■	-	■	-	■	-
Beállítható vízadagolás	■	-	■	-	■	-
Beállítható szénsavintenzitás	■	-	■	-	■	-
Beállítható forróvíz-hőmérséklet	■	-	■	-	■	-
Hibakijelzés	■	■	■	■	■	■
Felhasználói felület a Kärcher Fleet szolgáltatásokhoz (M2M kommunikáció)	□	-	□	-	□	-
Megvilágított adagoló terület	■	-	■	-	■	-
Vízfogyasztási tartozékok (korsók, kancsók, palackok)						
Cseppgyűjtő lefolyó	■	■	□	□	□	□
Waterblock szivárgás elleni védelem	□	□	□	□	□	□

■ Szériatartozék □ Nem választható opció

WPD 50 VÍZADAGOLÓ



Kicsi, olcsó – a tökéletes belépő szintű készülék

Középkategóriás vízadagoló készülékünk ideális szűkös helyekre. Az aktív szén-szűrő és UV lámpa biztosítja, hogy az előállított víz tiszta, baktérium- és vírusmentes, hűtött vagy nem hűtött legyen.

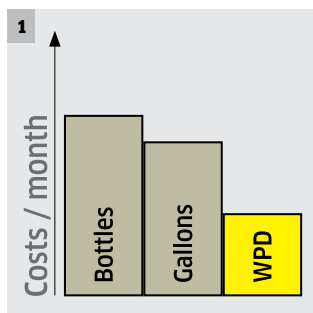

1 Megfizethető élvezet

- Nincs kezelési és szállítási költség, szemben a ballonban vagy palackban szállított vízzel.
- Több hely marad a ballonoknál fontosabb dolgok számára.
- Olcsó.

2 Kompakt kialakítás

- Tökéletes választás szűkös helyekre.
- Intuitív kezelés, jól olvasható kezelőgombokkal
- Könnyen felismerhető adagolóterület az ivóedény optimális elhelyezéséhez

3 Tiszta élvezet – az egészséges és biztonságos választás

- Az Active Pure szűrő eltávolítja a klórt és a nehézfémeket, ezáltal biztosítja, hogy az előállított víz íze tiszta legyen.
- UV lámpa: az UV-védelem megöli a baktériumokat és vírusokat.
- Az összes vízvezeték, a hűtőmodul és a vízadagoló szelep vegyi tisztítása

4 Szervizelés az üzemeltető által

- Az összes alkatrészhez való könnyű hozzáférés lehetővé teszi az önállóan végzett szervizmunkákat.
- Az Ön által végzett szerviz megkíméli Önt a főlösleges szervizektől, amivel pénzt takaríthat meg.

MŰSZAKI ADATOK ÉS FELSZERELTSÉG

WPD 50

- Helytakarékos és kompakt
- Intuitív kezelés felhasználóbarát ikonok segítségével

Műszaki adatok

Tápfeszültség	Ph / V / Hz	1 / 220-240 / 50
Névleges bemeneti teljesítmény	W	200
Bemeneti hőmérséklet	°C	5-30
Vízmennyiség, hűtött		-
Vízmennyiség, nem hűtött	l/óra	85
Vízmennyiség, szénsavmentes, hűtött	l/óra	15
Víz kimeneti magasság	mm	290
Méret (H x SZ x M)	mm	350 x 300 x 400

Felszereltség

Higiénikus tisztítás	Vegyí
“Active Pure” aktív szénzsűrő	■
“UV-Protect” UV lámpa	■
Vízadagoló szelep érintésvédelemmel	■
Segítség az ivóedény elhelyezéséhez	■
Cseppgyűjtő tálca szintjelzővel	■
Cikkszám	1.024-404.0

- A szállított csomag tartalmazza.

WPC 100 RO VÍZTISZTÍTÓ



Tiszta ivóvíz, ahol nincs semmilyen ivóvíz

Sajnos a tiszta és iható csapvíz sok helyen nem elérhető. Kompakt WPC 100 RO víztisztító rendszerünk megoldást jelent a problémára, és a fordított ozmózis elvét használva állít elő tiszta ivóvizet, amikor csak szükséges. Ennek során mintegy 70%-kal kevesebb szennyvizet termel, mint a versenytársak hasonló termékei.



1



2



1 WPC 100 RO – vízadagolóba építve

- Lehetővé teszi a vízadagoló használatát olyan területeken is, ahol nem folyik ivóvíz a csapból.
- Fordított ozmózis-megoldás a teljes WPD termékcsaládhoz.
- Bevált és biztonságos elv.
- Tiszta ivóvíz, ahol csak szükséges.

2 WPC 100 RO – Közvetlenül a mosogatóban

- Helytakarékos, befér bármelyik háztartási mosogató alá.
- Tiszta ivóvíz főzéshez és fogyasztásra
- Könnyű és intuitív kezelés.
- Használható a WPD-vel kombinálva vagy különálló megoldásként.

WPC 100 RO

- 5 fokozatú membránszűrés
- Nincs szükség tárolótartályra
- Helytakarékos

Műszaki adatok

Szűrőkapacitás	l/óra	Max. 100
Vízbemeneti nyomás	MPa (bar)	0.10-0.30 (1-3)
Max. vízbemeneti hőmérséklet	°C	5-38
Súly	kg	13.5
Méret (H x SZ x M)	mm	240 x 372 x 530
Üzemi feszültség	V/Hz	110-240 / 50/60
Csatlakoztatási terhelés	W	80

Felszereltség

Állócsappal és a csatlakoztatási kellekekkel

Cikkszám

1.024-510.0

WPC 120 UF / WPC 80 RO VÍZTISZTÍTÓ

Tiszta ivóvíz. Minimális technológiával.



Ahol a csapvíz nem iható, víztisztító rendszereink modern ultraszűrést, vagy fordított ozmózist használva állítanak elő higiénikusan tiszta ivóvizet. Az összes rendszer használható tárolótartály nélkül, és rendkívül gazdaságos. Az RO fordított ozmózissal működő modelljeink mintegy 70%-kal kevesebb szennyvizet termelnek, mint a versenytársak hasonló termékei.



1 Magas minőségű ultraszűrő – WPC 120 UF

- Az ultraszűrő eltávolítja a >0,02 µm méretű részecskéket.
- A 3 fokozatú membránszűrő eltávolítja a baktériumok és egyéb kórokozók 99,9999%-át és a vírusok 99,95%-át.

2 WPC 80 RO

- A 0,0001 µm extrafinom szűrő tiszta ivóvizet állít elő.
- Integrált vízellátás zárt rendszerben a legjobb minőségű ivóvizért
- Szivattyú, elektronika és tartály nélkül. Egyszerű, megbízható, könnyű karbantartás.

WPC 120 UF

WPC 80 RO

- 3 fokozatú membránszűrő
- Elektronika nélkül
- Helytakarékos

- 3 fokozatú membránszűrő
- Elektronika nélkül
- Helytakarékos

Műszaki adatok

		WPC 120 UF	WPC 80 RO
Szűrőkapacitás	l/óra	120	80
Vízbemeneti nyomás	MPa (bar)	0.1-0.4 (1-4)	0.1-0.6 (1-6)
Max. vízbemeneti hőmérséklet	°C	5-38	5-38
Súly	kg	3.5	9
Méret (H x SZ x M)	mm	323.8 x 148.2 x 303.4	467 x 197.3 x 415.7

Felszereltség

Csatlakozókkal együtt

Cikkszám

1.024-751.0

1.024-750.0

KÉNYELMESEBB, GYORSABB, JOBB: AZ ÚJ KIEGÉSZÍTŐK

Olyan termékeket fejlesztünk, amelyek lehetővé teszik az Ön számára, hogy gyorsabban, kényelmesebben és hatékonyabban végezze a tisztítást. Például kevesebb fizikai erőfeszítést igényelnek a kezelőtől, vagy csökkentik az összeszerelési időt, amellyel Ön rengeteg időt takarít meg. Ilyenek például a forradalmian új EASY!Force magasnyomású pisztolyok és az egyedülálló EASY!Lock gyorscsatlakozók.





EASY!Force magasnyomású pisztoly

Erőfeszítés nélkül, kevés energiabefektetéssel: az EASY!Force HD magasnyomású pisztoly a magasnyomású vízszugár visszaható erejét használja ki, hogy nullára csökkentse a kezelő által kifejtendő tartóerőt. Feszült tartás és összezárt kéz helyett az ujjak szabadon mozoghatnak. Ez megakadályozza a kényelmetlen érzést, és hosszabb munkaperiódusokat tesz lehetővé. A csapágygolyó és az EASY!Force Advanced szeleptömítő gyűrű foglalatja is kerámiából készült, ami sokkal keményebb, mint bármilyen más elképzelhető részecske. A teljes mértékben kerámiából készült szelep ezért ötször hosszabb élettartamot biztosít, mint más magasnyomású pisztolyok esetében.

EASY!Lock gyorscsatlakozó

Szabadalmaztatott EASY!Lock gyorscsatlakozónkkal a csatlakoztatás és eltávolítás villámgyorsan végrehajtható – ez ötször gyorsabb, mint a hagyományos menetes csatlakoztatás, ennek ellenére épp olyan tartós és masszív. A rendszer egyesíti magában a gyorscsatlakoztatás előnyeit a menetes csatlakoztatás előnyeivel, minimalizálja az összeszerelési időt és jelentősen növeli a kényelmes használatot, anélkül, hogy befolyásolná a biztonságot és a megbízhatóságot. A tömítés hiánya miatti leállás megakadályozható, és nem jelent további költséget az alkatrész cseréje sem.

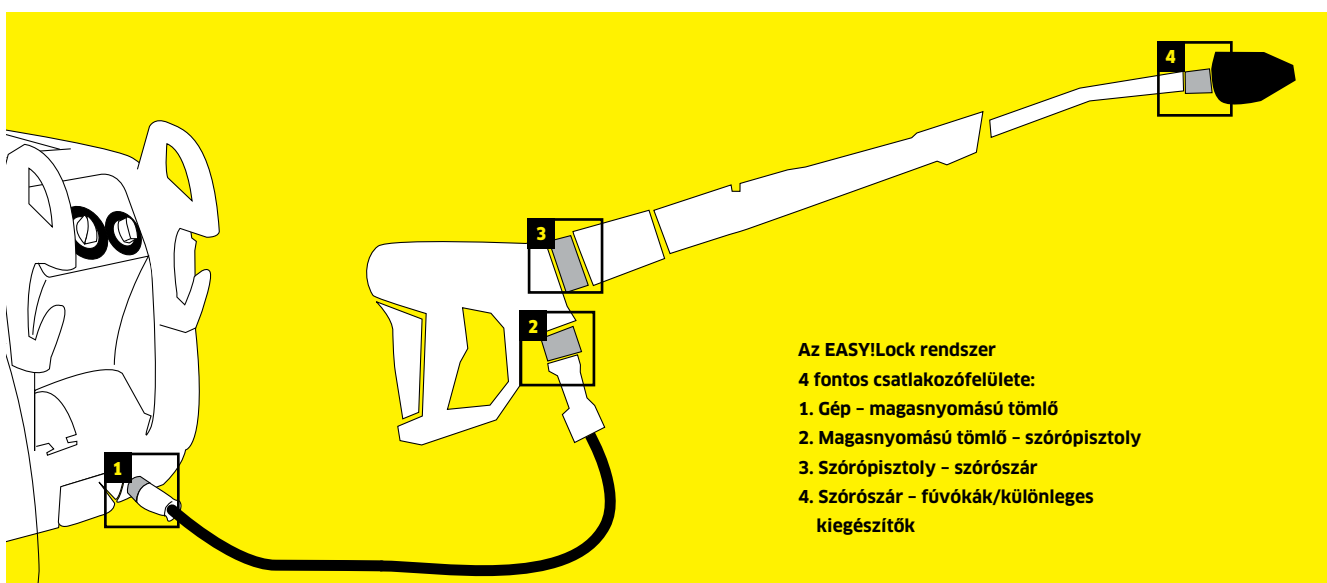

Az EASY!Lock rendszer

4 fontos csatlakozófelülete:

1. Gép – magasnyomású tömlő
2. Magasnyomású tömlő – szórópisztoly
3. Szórópisztoly – szórószár
4. Szórószár – fúvókák/különleges kiegészítők

VERHETETLENÜL SOKOLDALÚ KÉSZÜLÉKEK - MAGASNYOMÁSÚ TISZTÍTÁS A KÄRCHERREL

A Kärcher név világszerte egyet jelent a nagy teljesítménnyel, minőséggel és innovációval. A Kärcher, a magasnyomású mosó feltalálója, ma már vezető szerepet tölt be a világpiacra, és folyamatosan tovább optimalizálta a magasnyomású tisztítás elvét. A nagyobb teljesítmény érdekében, kevesebb fogyasztással. A hosszabb élettartamért, rövidebb tisztítási idővel, és egy olyan termékprogramért, amelynek műszaki háttere és sokoldalúsága minden követelményt kielégít: hidegvizes vagy melegvizes magasnyomású mosó, elektromos vagy motormeghajtással, mobil vagy telepített. Mindemellett kiegészítők széles köre, amely megfelelő megoldást biztosít minden fajta alkalmazáshoz.



Tartalomjegyzék: Magasnyomású mosók

Melegvizes magasnyomású mosók	52. oldal
Hidegvizes magasnyomású mosók	72. oldal
Magasnyomású mosók tartozékai	102. oldal
Telepített magasnyomású mosók	158. oldal
Telepített magasnyomású mosók tartozékai	170. oldal
Ultra magasnyomású mosók	182. oldal
Ultra magasnyomású mosók tartozékai	190. oldal



Upright kategória

A Kärcher Upright kategóriájú magasnyomású mosók azok számára megfelelőek, akik nagy teljesítményű és nagy teherbírású, ugyanakkor maximálisan mobil készülékeket keresnek változó helyen történő alkalmasszerű használatra, mivel ezek a készülékek könnyen irányíthatók és szállíthatók.

Kompakt kategória

A Kärcher kompakt kategóriájú magasnyomású mosók azok számára megfelelőek, akik mobil magasnyomású mosót keresnek változó helyen történő, úgyszólván mindennapos használatra, mivel ez a készülék nagy teljesítménye ellenére könnyen szállítható.

Középkategória

A Kärcher középkategóriájú magasnyomású mosók azok számára megfelelőek, akik gépek vagy felületek napi tisztításához keresnek nagy hatótávolságú készüléket, amellyel a nehezen hozzáférhető részek is elérhetőek, és amely kevés helyet foglal az udvaron vagy a műhelyben.

Szuperkategória

A Kärcher szuperkategóriájú magasnyomású mosók azok számára megfelelőek, akik állandó tisztítási feladatokat látnak el, amelyeknél nagy mennyiségben keletkezik makacs szennyeződés.

Speciális kategória

A Kärcher speciális kategóriájú magasnyomású mosók azok számára megfelelőek, akik különleges követelményeket támasztanak a teljesítmény, a biztonság és a higiénia terén, és rendkívül magas nyomásra van szükségük a legerősebb szennyeződésekhez, vagy nagy vízmennyiségre a két szórószáras üzemeltetéshez.

Magyarázat a mosókészülékekhez:

Modell	Átfolyás	/	Üzemi nyomás	Motor	Kategória	Üzemanyag/meghajtás	Felszereltség	
Például: HD	13	/	12	-4	ST			
HD	= Hideg víz	/h	100 × l/óra	in Mpa / 10 × bar	-2 = 2-pólus	P = Mobil	G = Benzin	= Szabvány felszereltség
HDS	= Meleg víz, Dízel-fűtés	pl. 13 =	1300 l/óra	pl. 12 = 120 bar	-4 = 4-pólus	U = Upright	B/Be = Benzin/elekt. indítás	Classic = Alapszereltség
HDS-E	= Forró víz elektr. fűtés					C = Kompakt	D/De = Dízel/elekt. indítás	Advanced = Magasabb felszereltség
HWE	= Forróvíz-generátor					M = Közép	Gáz = Gáz	Edition = Gép változata
HDC	= Telepített. HD; többcsászas működés					S = Szuper	Gáz LPG = Cseppfolyós gáz	Cage = Masszív csöves keret
						ST = Telepített		Tr1 = Tréler, egytengelyes
								Ex = Robbanásbiztos
								H = Forróvíz-ellátás
								F/Food = Élelmiszer kivétel
								FR Classic = FR Classic
								felülettisztítóval
								Plus = Szennyeződéscsökkentővel
								X = Tömlődobbal

Modell	Tartálméret	/	Üzemi nyomás	Kategória	Üzemanyag
AP	= Multifunkciós készülék	literben (l)	Üzemi nyomás bar-ban	M = Közép	Ep = Fővezeték (kábelcsatlakozással)

MAGASNYOMÁSSAL HATÉKONYAN. MELEG VÍZZEL MÉG JOBB EREDMÉNY

A Kärcher magasnyomású mosók előnyei a nyomásmentes tisztítási eljárással szemben már a gazdaságosság, a tisztítási eredmény és a környezet védelme terén is szembetűnőek. A HDS meleg vizes magasnyomású mosók pedig még tovább fokozzák ezeket az előnyöket a makacs szennyeződések tisztításakor. A Kärcher HDS készülékek az esetek többségében mindent felülmúlnak az olajok, zsírok és fehérjék eltávolításakor. Megoldás kimondottan az Ön számára.



Tartalomjegyzék: Melegvizes magasnyomású mosók

HDS Szuper kategória	56. oldal
HDS Közép kategória	58. oldal
HDS Kompakt kategória	60. oldal
HDS Upright kategória	62. oldal
HDS tréler	64. oldal
HDS speciális kategória	68. oldal
HDS robbanómotorral	70. oldal
Kiegészítők	102. oldal



1 A meleg víz előnyei



Jobb tisztítási eredmény

Meleg víz hatására a lerakódott olajok és zsírok feloldódnak és sokkal jobban emulgeálnak, ezért könnyebb ezeket eltávolítani. A forró víz különösen hatékony az élelmiszeriparban a fehérjék és zsírok feloldásában.



Lerövidíti a munkát

A meleg víz sokkal gyorsabban fellazítja a szennyeződést, ami jelentős, akár 35%-os időmegtakarítást is jelenthet. Ilyen módon számos tisztítási feladat végezhető költséghatékonyan és gazdaságosan.



Kevesebb tisztítószer szükséges

A legtöbb esetben a zsír, olaj, gyanta stb. feloldható csupán meleg víz használatával; ezért sokkal kevesebb tisztítószer szükséges, és néhány esetben akár teljesen elhagyható. Ez védi a környezetet, pénzt és forrásokat takaríthat meg.

2 Környezetbarát tisztítás biodízzellel



Az összes Kärcher meleg vizes magasnyomású mosó egyszerűen üzemeltethető biodízzellel. A biodízel megújuló természeti forrásokból készül és CO₂-semleges. A hagyományos dízzel szemben a jobb égési jellemzők miatt a kibocsátás jelentősen alacsonyabb. Járuljon Ön is hozzá a fenntartható környezetvédelemhez a biodízel használatával.



Kórokozók számának csökkentése

A kórokozók számának jelentős csökkentése mutatható ki melegvizes tisztítás használata után. A kórokozók számának csökkentése fertőtlenítő használata nélkül sok helyen megfelelő, ahol higiéniai követelményeknek kell megfelelni.



Rövidebb száradási idő

A meleg vízzel tisztított felületek hő hatására gyorsabban száradnak és hamarabb készen állnak a további folyamatokhoz.



Felületek védelme







Érzékeny felületek védelme ugyanolyan tisztítási hatással, alacsonyabb üzemi nyomáson.

3 Gyom eltávolítása forró vízzel



A forró víz a gyökerekig gyorsan lehatolva és elpusztítva a növény fehérréjét hosszan tartó károsodást okoz, kiirtva ezzel a gyomokat.

- Környezetbarát, gyomirtó használata nélkül.
- Kíméletes a talaj felületén.
- Időt takarít meg

	Cikkszám	Tápfeszültség (fázisok)	Vízszállítás (l/óra)	Üzemi nyomás (bar/MPa)	Ház beépített üzemenyag- és tisztítószertartály	Dugattyú anyaga	Gőzfokozat	Elektr. indítás	Beépített tömlődob	Rezgéscsillapító rendszer (SDS)	4 pólusú motor (alacsony seb.)	Szervókontroll	Szórópisztoly EASYForce Advanced	Kipufogógáz termostát	Szórószer, forgatható	Háromállású fűvóka	Power fűvóka	3 pólusú fordított csatlakozó (3~)	Vízkövesedés elleni védelem	Szárazonfűtés elleni védelem
HDS Szuper kategória																				
	HDS 13/20-4 S	1.071-927.0	3	600-1300	30-200/3-20	■	Kerámia	■	-	-	■	■	■	■	■	■	■	■	■	■
	HDS 13/20-4 SX	1.071-932.0	3	600-1300	30-200/3-20	■	Kerámia	■	-	-	■	■	■	■	■	■	■	■	■	■
	HDS 12/18-4 S	1.071-914.0	3	600-1200	30-180/3-18	■	Kerámia	■	-	-	■	■	■	■	■	■	■	■	■	■
	HDS 12/18-4 SX	1.071-925.0	3	600-1200	30-180/3-18	■	Kerámia	■	-	-	■	■	■	■	■	■	■	■	■	■
HDS Középkategória																				
	HDS 10/20-4 M	1.071-900.0	3	500-1000	30-200/3-20	■	Kerámia	■	-	-	■	■	■	■	■	■	■	■	■	■
	HDS 10/20-4 MX	1.071-912.0	3	500-1000	30-200/3-20	■	Kerámia	■	-	-	■	■	■	■	■	■	■	■	■	■
	HDS 8/18-4 M	1.077-908.0	3	400-800	30-180/3-18	■	Kerámia	■	-	-	■	■	■	■	■	■	■	■	■	■
	HDS 8/18-4 MX	1.077-910.0	3	400-800	30-180/3-18	■	Kerámia	■	-	-	■	■	■	■	■	■	■	■	■	■
	HDS 9/18-4 M	1.077-911.0	3	450-900	30-180/3-18	■	Kerámia	■	-	-	■	■	■	■	■	■	■	■	■	■
	HDS 9/18-4 MX	1.077-918.0	3	450-900	30-180/3-18	■	Kerámia	■	-	-	■	■	■	■	■	■	■	■	■	■
HDS Kompakt kategória																				
	HDS 8/18-4 C	1.174-900.0	3	300-800	30-180/3-18	■	Kerámia	■	-	-	■	■	■	■	■	■	■	■	■	■
	HDS 8/18-4 CX	1.174-906.0	3	300-800	30-180/3-18	■	Kerámia	■	-	-	■	■	■	■	■	■	■	■	■	■
	HDS 7/16 C	1.173-900.0	3	270-660	30-160/3-16	■	Nemesacél	■	-	-	■	■	■	■	■	■	■	■	■	■
	HDS 7/16 CX	1.173-904.0	3	270-660	30-160/3-16	■	Nemesacél	■	-	-	■	■	■	■	■	■	■	■	■	■
	HDS 6/14 C	1.169-900.0	1	240-560	30-140/3-14	■	Nemesacél	■	-	-	■	■	■	■	■	■	■	■	■	■
	HDS 6/14 CX	1.169-905.0	1	240-560	30-140/3-14	■	Nemesacél	■	-	-	■	■	■	■	■	■	■	■	■	■
HDS Upright kategória																				
	HDS 5/15 U	1.064-912.0	1	450	150/15	-	Nemesacél	-	-	-	-	-	■	■	■	■	■	■	■	■
	HDS 5/15 UX	1.064-913.0	1	450	150/15	-	Nemesacél	-	-	-	-	-	■	■	■	■	■	■	■	■
	HDS 5/13 U	1.064-908.0	1	500	125/12.5	-	Nemesacél	-	-	-	-	-	■	■	■	■	■	■	■	■
	HDS 5/13 UX	1.064-909.0	1	500	125/12.5	-	Nemesacél	-	-	-	-	-	■	■	■	■	■	■	■	■
	HDS 5/11 U	1.064-900.0	1	450	110/11	-	Nemesacél	-	-	-	-	-	■	■	■	■	■	■	■	■
	HDS 5/11 UX	1.064-901.0	1	450	110/11	-	Nemesacél	-	-	-	-	-	■	■	■	■	■	■	■	■
HDS Tréler																				
	HDS 9/50 De Tr1	1.524-521.2	-	500-900	150-500/15-50	-	Kerámia	-	■	■	-	-	ipari	■	■	■	■	■	■	■
	HDS 13/35 De Tr1	1.524-521.2	-	650-1300	100-350/10-35	-	Kerámia	-	■	■	-	-	ipari	■	■	■	■	■	■	■
	HDS 17/20 De Tr1	1.524-952.2	-	900-1700	70-200/7-20	-	Kerámia	-	■	■	-	-	■	■	■	■	■	■	■	■
	HDS 13/20 De Tr1	1.524-952.2	-	900-1300	50-200/5-20	-	Kerámia	-	■	■	-	-	■	■	■	■	■	■	■	■
HDS Speciális kategória																				
	HDS 2000 Super	1.071-934.0	3	800-1850	30-180/3-18	-	Kerámia	■	-	-	■	■	■	-	■	■	■	■	■	■
	HDS-E 8/16-4 M 36 kW	1.030-906.0	3	300-760	30-160/3-16	■	Kerámia	-	-	-	■	■	■	-	■	■	■	■	■	■
	HDS-E 8/16-4 M 24 kW	1.030-904.0	3	300-760	30-160/3-16	■	Kerámia	-	-	-	■	■	■	-	■	■	■	■	■	■
	HDS-E 8/16-4 M 12 kW	1.030-900.0	3	300-760	30-160/3-16	■	Kerámia	-	-	-	■	■	■	-	■	■	■	■	■	■
HDS robbanómotorral																				
	HDS 1000 De	1.811-943.0	-	450-900	40-200/4-20	-	Nemesacél	-	■	-	-	-	■	-	■	■	■	■	■	■
	HDS 1000 Be	1.811-942.0	-	450-900	40-210/4-21	-	Nemesacél	-	■	-	-	-	■	-	■	■	■	■	■	■

■ A szállított csomag tartalmazza.



1 Korszerű égőtechnológia

A Kärcher melegvizes magasnyomású mosói folyamatos fejlesztés alatt állnak. Az optimalizált hőcserélőnek és az új turbóbefűvőnek köszönhetően csökkenteni tudtuk az emissziós értékeket és a tüzelőanyag-fogyasztást. A „European Cleaning Machines Association” független európai szövetség a Kärchert a melegvizes magasnyomású mosók forgalmazói közül a világon elsőként tanúsította a hatékonyság és a károsanyag-kibocsátási előírások betartása tekintetében. Ez garanciát jelent a következőkre:

- Nagy hatékonyságú égők.
- Alacsony üzemanyag felhasználás.
- Alacsony kibocsátás.

2 Hosszú élettartamú szivattyútechnika

Minden Kärcher magasnyomású mosóba épített szivattyút gyártóüzemeinkben speciálisan képzett munkatársaink segítségével gyártunk. Így garantáljuk a Kärchertől megszokott csúcsmínőséget. A beépített rezgéscsillapítók kiegyenlítik a nyomásváltozásokat a rendszerben, ami hosszabb élettartamot biztosít a magasnyomású mosóknak.

3 Energiatakarékosság és környezetvédelem

A Kärcher új melegvizes magasnyomású készülékgenerációja világszerte az első magasnyomású mosószeria, amely eco!efficiency fokozattal rendelkezik. Csak fordítsa a főkapcsolót az eco!efficiency fokozatra, és a készülék máris átkapcsol a leggazdaságosabb hőmérséklet-tartományba (60°C) – a teljes vízmennyiség átfolyása mellett. Előnye: az égőciklusokat úgy optimalizálja, hogy a tüzelőanyag-fogyasztás a teljes terhelésű üzemmóddal összehasonlítva (80°C) akár 20 százalékkal csökkenhet.

4 Mintaszerű mobilitás

A Kärcher magasnyomású mosók a mobilitás terén egyre magasabbra helyezik a mércét. A melegvizes magasnyomású mosósorozat kompakt, közép- valamint superkategóriás készülékeit a Jogger-elv alapján terveztük: hátul nagy gumiabroncsos kerekek, elöl pedig irányítógörgők találhatók. A hidegvizes készülékeknél megismert és bevált molnárkocsi-elvet vezet be első ízben a Kärcher HDS Upright kategória melegvizes készülékeinél is. Ezt kiegészíti az ergonomikusan kialakított tolófogantyú és a tökéletes súlyelosztás – ideális feltételeket nyújtva ezzel a gyors és biztonságos helyváltoztatáshoz, nagy erőfeszítés nélkül. Targoncával rakodhatók, a rögzítő fülek és a billentési segítség problémamentes szállítást tesz lehetővé.

HDS SZUPER KATEGÓRIA



A szuper kategória – a legnagyobb teljesítmény tartós használatnál

A szuper kategória meleg vizes magasnyomású mosói a legjobb tisztítási teljesítményt, jó kezelhetőséget és a legmodernebb technikát kínálják a 2 szórószáras üzem módhoz is. Mindenütt ott vannak, ahol szennyeződés található.



3 – 4 h



SERVO CONTROL

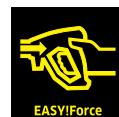

EASYForce



ANTI-TWIST



1



2



3



4

1 Kiemelkedő hatékonyság

- Az eco:efficiency módban a gép a legtakarékosabb hőmérsékleti tartományban működik teljes vízszállításnál.
- Az égési ciklusok optimalizálva vannak, hogy 20%-kal csökkentsék az üzemanyag felhasználást, szemben a teljes kapacitású terheléssel.

2 LED kijelző

- Jól látható központi elrendezés az irányítópanelen (HDS 13/20).
- Az üzemanyag, tisztítószer és rendszer állapotának kijelzése.
- Beépített üzemóra-számláló.

3 Megbízhatóság

- A Soft Damping System (SDS) rezgéscsillapító rendszer kiegyenlíti a rázkódást és nyomásingadozásokat a magasnyomású rendszerben
- Hatalmas, könnyen hozzáférhető, nagy finomságú vízsűrő, amely védi a szivattyút a vízben lévő szennyeződésektől.
- Gép üzemeltetési adatai (használat időtartama és kötelező szerviz periódusok) visszakereshetők

4 Maximális hatékonyság

- Nagy hatékonyság, gyakorlatban bevált égőtechnológia.
- 4 pólusú elektromos motor, 3 dugattyús axiálpumpa.
- Vízhűtéses motor nagy teljesítményhez és tartós használathoz

MŰSZAKI ADATOK ÉS FELSZERELTSÉG

HDS 13/20-4 S HDS 13/20-4 SX

HDS 12/18-4 S HDS 12/18-4 SX

- Két szórószáras üzemmód lehetséges
- Elektronikus szervizkontroll, lángőr funkció
- LED kijelző a töltési szintek és üzemórak kijelzéséhez
- Két szórószáras üzemmód lehetséges
- Két tisztítószer tartály
- Gazdaságos ecoefficiency fokozat

Műszaki adatok

	Ph / V / Hz	3 / 400 / 50	3 / 400 / 50
Tápfeszültség			
Csatlakozási teljesítmény	kW	9.3	8.4
Vízszállítás	l/óra	600-1300	600-1200
Üzemi nyomás	bar / MPa	30-200 / 3-20	30-180 / 3-18
Max. bemeneti hőmérséklet	°C	80 / 155	80 / 155
Tömeg	kg	186 194	178 186
Méreték (H x SZ x M)	mm	1330 x 750 x 1060	1330 x 750 x 1060
Tisztítószer tartály	l	20 + 10	20 + 10
Üzemanyag tartály	l	25	25
Fűtőolaj-fogyasztás, teljes terhelésnél / ecoefficiency	kg/óra	8.3 / 6.6	7.7 / 6.2

Felszereltség

Kézi szórópisztoly		EASY!Force Advanced	EASY!Force Advanced
Magasnyomású tömlő	m	10 20	10 20
Szórószár	mm	1050	1050
Power fűvóka		■	■
Szárazonfutás elleni védelem		■	■
Magasnyomású tömlődob		- ■	- ■
Rezgéscsillapító rendszer (SDS)		■	■
Szervókontroll		■	■
Cikkszám		1.071-927.0 -932.0	1.071-914.0 -925.0

■ A szállított csomag tartalmazza.

Tartozékok

Termék neve	Cikkszám	Leírás
Tartályos habosító szórószár Advanced 042	2.112-018.0	Rövid, könnyen kezelhető habosító szórószár, közvetlenül a szórószáron lévő 1 literes tisztítószer tartállyal. Kompakt felépítése miatt például kiválóan alkalmas személygépkocsik habbal való beszórására. Forgatható csatlakozás. M 22 x 1,5, fokozatmentes tisztítószert-adagoló adagoló gombbal közvetlenül a szórószáron, állítható sugárszög.
Hosszabbító kar az EASY!Lock szórószárhoz	4.321-380.0	Kényelmes minden helyzetben - a kiegészítő kar könnyen csatlakoztatható az új EASY!Lock generáció szórószárához, és hozzáigazíthatja testtartását az adott feladathoz, ami megkönnyíti a munkát. Ha rendszeresen tudja változtatni testhelyzetét, ez csökkenti a test megterhelését, és kényelmesebbé teszi a munkát. A 360 fokban állítható szórófejnek köszönhetően a hosszabbító kar egyszerűen változtatható, miközben Ön nagyobb rugalmassággal tudja végezni munkáját.
Teleszkópos szórószár	4.112-037.0	Fokozatmentesen kihúzható 1,8 és 5,4 méter között. Nehezen hozzáférhető helyek tisztításához (pl. mennyezet, homlokzatok). Beépített magasnyomású pisztoly.
Forgó mosókefe, készülékigénye > 800 l/óra műanyag sörte	4.113-002.0	Víz sugar hajtja meg. Kíméletesen távolítja el a finom port és a szürke réteget bármilyen felületről. Hőálló 60°C-ig (cserélhető kefebetét).
Gyorscsatlakozó	2.115-000.0	Különböző szórószázak/tartozékok gyors cseréjéhez. Kiválóan illik a szóróberendezéshez, valamint a szórópisztolyhoz/szórószárhoz.
Dugós csatlakozó	2.115-001.0	Edzett nemesacél dugós csatlakozó a 2.115-000.0-hoz történő gyorscsatlakozáshoz
Csőtisztító fűvóka	5.763-012.0	Belsőmenetes, különböző irányú szórás a hatékony és környezetbarát tisztításért az eldugult lefolyókhoz és vezetékhez. A fűvókanyílás lehetővé teszi, hogy a fűvóka és a tömlő szabadon mozoghasson a vezetékben.
FR 30 Me keményfelület-tisztító	2.111-013.0	Kiváló minőségű, forró vízzel szemben ellenálló felület tisztító nemesacél házzal. Kétszeres kerámia csapágyazás nyomot nem hagyó görgőkkel, beépített szívótömlő-csatlakozás a fröccsenő víz elszívásához. Ideális belső terek tisztítására és élelmiszeripari területen. A készülékhez tartozó fűvóka kiegészítő külön kell megrendelni. Max. 250 bar / 1 300 l/óra / 85°C.
Magasnyomású tömlő Longlife 400, 2 x EASY!Lock, ID 8, 400 bar, 10 m, ANTI!Twist	6.110-038.0	Magasnyomású tömlő dupla acélerősítéssel és EASY!Lock kiegészítő-csatlakozással mindkét végén.
Táv működtetés készlet, HDS-Közép kategória	2.642-157.0	Távírányítás a melegvizes magasnyomású közép/szuper kategóriájú készülékekhez, be-/kikapcsoló, hideg-/melegvíz átkapcsoló, tisztítószert be-/kikapcsoló. Falra szerelhető.
Pénzbedobós távműködtetés készlet, HDS-Közép kategória	2.642-158.0	Utólag felszerelhető pénzbedobós kiegészítő a meleg vizes magasnyomású közép-/szuper kategóriás készülékhez önkiszolgáló módban. A készülékre szerelhető.

HDS KÖZÉPKATEGÓRIA



A közép kategória – következésképpen nagy teljesítményű.

Ha Önnek a hatékonyság, teljesítmény, kényelem és tartósság éppen olyan fontos, mint a környezetvédelem, akkor ez az ideális kategória igényes tisztítási feladatokhoz, legyen szó akár mezőgazdaságról, akár iparról.



3 – 4 h



SERVO CONTROL

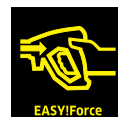

EASY!Force



ANTI-TWIST



1



2



3



4

1 Hatékonyság

- Az eco:efficiency fokozatban a készülék a leggazdaságosabb hőmérsékleti tartományban (60°C) üzemel, teljes vízmennyiség átfolyása mellett.
- Az égőciklusok optimalizálása révén az üzemanyag-fogyasztás a teljes terhelésű üzemmóddal összehasonlítva akár 20%-kal csökken.

2 Maximális hatékonyság

- Nagy hatékonyságú, gyakorlatban bevált égőtechnológia.
- 4 pólusú elektro-motor 3 dugattyús axiálpumpával.
- Vízűtésű motor a magas teljesítményért és tartósságért.

3 Üzembiztonság

- A nagy, integrált finom vízsűrítő megbízható védelmet nyújt a magasnyomású szivattyú számára a vízben lévő szennyeződések ellen.
- A beépített kipufogógáz-termosztát kikapcsolja a meghajtómotort, ha a kibocsátási hőfok átlépi a 300°C fokot.
- Az SDS soft rezgéscsillapító kiegyenlíti a rezgést és a nyomáscsúcsokat a magasnyomású rendszerben.

4 Mobilitási koncepció

- Jogger-elv, nagy, gumiabroncsos kerekkel és irányítógörgővel.
- A nagy teherbírású rögzítőfülek szállításkor biztonságos rakodást tesznek lehetővé.
- Beépített billentővályú az erőt kímélő, padkákon keresztüli szállításhoz.

MŰSZAKI ADATOK ÉS FELSZERELTSÉG

		HDS 10/20-4 M HDS 10/20-4 MX	HDS 9/18-4 M HDS 9/18-4 MX	HDS 8/18-4 M HDS 8/18-4 MX
		<ul style="list-style-type: none"> ■ Gazdaságos ecoefficiency fokozat ■ 2 tisztítószer tartály ■ Háromfázisú váltóáramú motor: vízhűtéses 	<ul style="list-style-type: none"> ■ Gazdaságos ecoefficiency fokozat ■ 2 tisztítószer tartály ■ Háromfázisú váltóáramú motor: vízhűtéses 	<ul style="list-style-type: none"> ■ Gazdaságos ecoefficiency fokozat ■ Axiális pumpa turbó fűvőkával ■ Háromfázisú motor: léghűtéses
Műszaki adatok				
Tápfeszültség	Ph / V / Hz	3 / 400 / 50	3 / 400 / 50	3 / 400 / 50
Csatlakozási teljesítmény	kW	7.8	6.4	5.5
Vízszállítás	l/óra	500-1000	450-900	400-800
Üzemi nyomás	bar / MPa	30-200 / 3-20	30-180 / 3-18	30-180 / 3-18
Max. bemeneti hőmérséklet	°C	80 / 155	80 / 155	80 / 155
Tömeg	kg	171 179	156 164	155 163
Méret (H x SZ x M)	mm	1330 x 750 x 1060	1330 x 750 x 1060	1330 x 750 x 1060
Tisztítószer tartály	l	20 + 10	20 + 10	20 + 10
Üzemanyag tartály	l	25	25	25
Fűtőolaj-fogyasztás, teljes terhelés / ecoefficiency	kg/óra	6.4 / 5.1	5.8 / 4.6	5.3 / 4.2
Felszereltség				
Szórópisztoly		EASY!Force Advanced	EASY!Force Advanced	EASY!Force Advanced
Magasnyomású tömlő	m	10 20	10 20	10 20
Szórószár	mm	1050	1050	1050
Power fűvőka		■	■	■
Szárazonfutás elleni védelem		■	■	■
Magasnyomású tömlődob		- ■	- ■	- ■
Rezgéscsillapító rendszer (SDS)		■	■	■
Szervókontroll		■	■	■
Cikkszám		1.071-900.0 -912.0	1.077-911.0 -918.0	1.077-908.0 -910.0

■ A szállított csomag tartalmazza.

MELEGVIZES MAGASNYOMÁSÚ MOSÓK, KOMPAKT KATEGÓRIA

A Kompakt kategória – a mindenes



Melegvízes magasnyomású mosóink igazi mindenesek. Univerzális professzionális készülékek, amelyek gyakorlatilag minden egyéni tisztítási igényt kielégítenek.



2 – 3 h



SERVO CONTROL

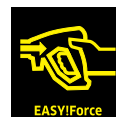

EASY!Force



ANTI-TWIST



1 Gazdaságosság

- eco:efficiency fokozat - hosszabb használati időtartam esetén is gazdaságos és környezetkímélő.
- Csökkentett üzemanyag-fogyasztás és 20%-kal kisebb CO₂-kibocsátás.
- Precíz tisztítószer-adagolás tiszta vizes öblítő funkcióval.



2 Egyszerű használat

- Intuitív kezelés a nagy, egygombos választókapcsolóval.
- Nagy tartálynyílás töltőtölcsérrel.
- Könnyen kezelhető, kívülről levehető rendszerápoló palack.



3 Tárolás

- Zárható tartozékrekesz a fűvókákhoz, szerszámokhoz stb.
- Nagy tömlőtartók vagy tömlődob.
- Beépített kábeltartók és szórószár-rögzítés.



4 Mobilitás

- Jogger-elv, nagy, gumiabroncsos kerekekkel és irányítógörgővel.
- Nagyméretű, beépített fogantyúzsebek a gépvázban.
- Beépített billentővályú az egyszerű billentésért padkákön történő áthúzáskor.

MŰSZAKI ADATOK ÉS FELSZERELTSÉG

HDS 8/18-4 C
HDS 8/18-4 CXHDS 7/16 C
HDS 7/16 CX

- Gazdaságos ecoefficiency fokozat
- Intuitív, egygombos választókapcsoló
- 4 pólusú, vízűtéses villanymotor
- Gazdaságos ecoefficiency fokozat
- Intuitív, egygombos választókapcsoló
- Erős, 3 fázisú motor

Műszaki adatok

	Ph / V / Hz	3 / 400 / 50	3 / 400 / 50
Tápfeszültség	Ph / V / Hz	3 / 400 / 50	3 / 400 / 50
Csatlakozási teljesítmény	kW	6	4.7
Vízszállítás	l/óra	300-800	270-660
Üzemi nyomás	bar / MPa	30-180 / 3-18	30-160 / 3-16
Max. hőmérséklet	°C	80 / 155	80 / 155
Tömeg	kg	112 114	103 105
Méretetek (H x SZ x M)	mm	1060 x 650 x 920 1215 x 650 x 920	1060 x 650 x 920 1215 x 650 x 920
Tisztítószertartály	l	10	10
Üzemenyagartály	l	15	15
Fűtőolaj-felhasználás, teljes terhelés	kg/óra	5	4.1
Fűtőolaj felhasználás, ecoefficiency	kg/óra	4	3.3

Felszereltség

Szórópisztoly		EASY!Force Advanced	EASY!Force Advanced
Magasnyomású tömlő	m	10 15	10 15
Szórószár	mm	1050	1050
Power fűvóka		■	■
Háromállású átkapcsolható fűvóka		-	-
Rezgéscsillapító rendszer (SDS)		■	■
Magasnyomású tömlődob		- ■	- ■
Szervókontroll		■	■
Cikkszám		1.174-900.0 -906.0	1.173-900.0 -904.0

■ A szállított csomag tartalmazza.

HDS 6/14 C
HDS 6/14 CX

- Gazdaságos ecoefficiency fokozat
- Intuitív, egygombos választókapcsoló
- Széleskörű standard felszereltség

Műszaki adatok

	Ph / V / Hz	1 / 230 / 50
Tápfeszültség	Ph / V / Hz	1 / 230 / 50
Csatlakozási teljesítmény	kW	3.6
Vízszállítás	l/óra	240-560
Üzemi nyomás	bar / MPa	30-140 / 3-14
Max. bemeneti hőmérséklet	°C	80 / 155
Tömeg	kg	93 95
Méretetek (H x SZ x M)	mm	1060 x 650 x 920 1215 x 650 x 920
Tisztítószertartály	l	10
Üzemenyagartály	l	15
Fűtőolaj-felhasználás, teljes terhelés	kg/óra	3.5
Fűtőolaj felhasználás, ecoefficiency	kg/óra	2.8

Felszereltség

Szórópisztoly		EASY!Force Advanced
Magasnyomású tömlő	m	10 15
Szórószár	mm	1050
Power fűvóka		■
Háromállású átkapcsolható fűvóka		-
Rezgéscsillapító rendszer (SDS)		■
Magasnyomású tömlődob		- ■
Szervókontroll		■
Cikkszám		1.169-900.0 -905.0
		1.272-900.0

■ A szállított csomag tartalmazza.

MELEGVIZES MAGASNYOMÁSÚ MOSÓK, UPRIGHT KATEGÓRIA



Az Upright kategória – a maximális mobilitásért

A nagy teljesítményű és nagy teherbírású upright kategória készülékei nagyon jól manőverezhetők, könnyen szállíthatók és kezelhetők. Ideálisan használhatók a kisiparban, ipari üzemekben vagy takarítócégeknél.

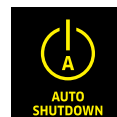

1 Innovatív upright dizájn

- Nem szükséges nagy erő a padkákon vagy lépcsőkön keresztüli szállításhoz.
- Nagy kerekek a nem rögzített felületekhez.



2 Finom vízsűrő

- Biztosan védi a magasnyomású szivattyút a szennyeződésektől
- Kívülről könnyen levehető.



3 Kompakt dizájn

- Helytakarékos tárolás és szállítás.
- A kifolyás ellen biztosított szivattyú és üzemanyagtartály révén fektetve szállítható.
- Ideálisan szállítható kisebb szervizjárművekben.



4 Beépített tömlődob

- A magasnyomású tömlő kényelmesen és biztonságosan szállítható.
- Lehetővé teszi az ergonomikus munkavégzést.
- Csökkentett felkészülési idők

MŰSZAKI ADATOK ÉS FELSZERELTSÉG

		HDS 5/15 U HDS 5/15 UX	HDS 5/13 U HDS 5/13 UX	HDS 5/11 U HDS 5/11 UX
		■ Mobil induló modell ■ Helytakarékos upright dizájn ■ Kipufogógáz hőmérséklet-ellenőrzés	■ Mobil induló modell ■ Helytakarékos upright dizájn ■ Kipufogógáz hőmérséklet-ellenőrzés	■ Mobil induló modell ■ Helytakarékos upright dizájn ■ Kipufogógáz hőmérséklet-ellenőrzés
Műszaki adatok				
Tápfeszültség	Ph / V / Hz	1 / 230 / 50	1 / 230 / 50	1 / 230 / 50
Csatlakozási teljesítmény	kW	2.7	2.6	2.2
Vízszállítás	l/óra	450	500	450
Üzemi nyomás	bar / MPa	150 / 15	125 / 12.5	110 / 11
Max. hőmérséklet	°C	80	80	80
Tömeg	kg	74 76	72 74	68 70
Méreték (H × SZ × M)	mm	620 × 620 × 990 620 × 620 × 1160	620 × 620 × 990 620 × 620 × 1160	620 × 620 × 990 620 × 620 × 1160
Üzemanyagtartály	l	6.5	6.5	6.5
Fűtőolaj-felhasználás, teljes terhelés	kg/óra	2.4	3.1	2.4
Felszereltség				
Szórópisztoly		EASY!Force Advanced	EASY!Force Advanced	EASY!Force Advanced
Magasnyomású tömlő	m	10 15	10 15	10 15
Szórószár	mm	840	840	840
Háromállású átkapcsolható fúvóka		Kézi	Kézi	Kézi
Power fúvóka		-	-	-
Rezgéscsillapító rendszer (SDS)		-	-	-
Magasnyomású tömlődob		- ■	- ■	- ■
Szervókontroll		-	-	-
Cikkszám		1.064-912.0 -913.0	1.064-908.0 -909.0	1.064-900.0 -901.0

■ A szállított csomag tartalmazza.

Felszereltség		
Termék neve	Cikkszám	Leírás
Csőtisztító tömlő, ID 6, 20 m, max. 140 bar	6.110-049.0	Különösen rugalmas magasnyomású tömlők belső tisztítására (menetes csatlakozású R 1/8" fúvókához).
Hosszabbító kar EASY!Lock szórószárhoz	4.321-380.0	Kényelmes minden helyzetben – a kiegészítő kar könnyen csatlakoztatható az új EASY!Lock generáció szórószárhoz, és hozzáigazíthatja testtartását az adott feladathoz, ami megkönnyíti a munkát. Ha rendszeresen tudja változtatni testhelyzetét, ez csökkenti a test megterhelését, és kényelmesebbé teszi a munkát. A 360 fokban állítható szórófejnek köszönhetően a hosszabbító kar egyszerűen forgatható, miközben Ön nagyobb rugalmassággal tudja végezni munkáját.
Szennymaró	4.114-040.0	Szennymaró – forgó pontsugár – tízszeres tisztítási teljesítménnyel. A leghosszabb élettartamot a kerámia fúvóka / csapágygyűrű biztosítja. Max. 300 bar / 30 MPa, 85°C.
Tartályos habosító szórószár Advanced 042	2.112-018.0	Rövid, könnyen kezelhető habosító szórószár, közvetlenül a szórószáron lévő 1 literes tartállyal. Kompakt felépítése miatt például kiválóan alkalmas teherautók habbal való beszórására. Forgatható csatlakozás, M 22 × 1.5, fokozatmentes tisztítószert-adagolás adagológombbal a szórószáron, állítható sugárszög.
Teleszkópos szórószár	4.112-037.0	Fokozatmentesen kihúzható 1,8 és 5,4 m között. A nehezen hozzáférhető helyek tisztításához (pl. mennyezetek, homlokzatok). Beépített magasnyomású szórópisztollyal.
Gyorscsatlakozó	2.115-000.0	Különböző szórószárak /tartozékok közötti gyors cseréhez. Kiválóan illik a Kärcher szóróberendezéshez, valamint szórópisztoly és szórószár kapcsolódási pontjához.
Dugós csatlakozó	2.115-001.0	Edzett nemesacél dugós csatlakozó a 2.115-000.0 gyorscsatlakozóhoz.
A forgó mosókefe készülék igénye < 800 l/óra, természetes szőrsörtékkel	4.113-003.0	Vízszugár-meghajtás. Kíméletesen távolítja el a finom port és a szürke réteget bármely felületről. Hőálló 60°C-ig (kefebetét cserélhető).
Csőtisztító tömlő, ID 6, 20 m, max. 250 bar	6.110-008.0	Különlegesen rugalmas magasnyomású tömlő csövek belső tisztítására (menetes csatlakozású az R 1/8" fúvókához).
Felrögzíthető mosókefe	4.113-001.0	Mindenféle felület tisztítására. Közvetlenül a szórószárra rögzíthető.
Keményfelület-tisztító FR 30 Me	2.111-013.0	Kiváló minőségű, forró vízzel szemben ellenálló, nemesacél házzal, kétszeres kerámia csapágyazás, nyomot nem hagyó tereológörögökkel, beépített szívótömlő-csatlakozás a fröccsenő víz elszívásához. Ideális belső terek tisztítására és élelmiszeripari területen. A készülékhez való fúvókakészletet külön kell megrendelni. Max. 250 bar / 1300 l/óra / 85°C.

HDS TRÉLER



Kiemelkedő mobilitás és megbízhatóság az úton

A tréleralapú melegvizes magasnyomású mosók területén az új készülékkategória jellemzője a rendkívüli mobilitás és az egyszerű kezelhetőség. A megbízható készülékek gazdaságosan használhatók. Ideálisak önkormányzati, ipari és építőipari használatra.

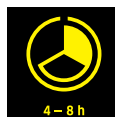

1 Maximális hatékonyság

- Bevált, maximális hatékonyságú Kärcher égőtechnológia.
- A motor által leadott hő visszanyeréssel történő hasznosításával.
- Környezetkímélő üzemeltetés és csekélyebb üzemeltetési költség a Kärcher eco:efficiency üzem módnak köszönhetően.

2 Egyszerűen kezelhető

- EASY Operation: a tréler egy központi többállású kapcsolóval kezelhető.
- A kezelőterületen lévő 2 tömlődobnak gyors fel- és leszerelést tesz lehetővé.
- Nagyméretű tárolóhely: a védőfelszerelés, a tartozékok és a tisztítószerek mindig kézközben és biztonságosan tárolhatók.

3 Áram és vízhálózattól független

- Nagy 500 literes víztartály akár 30 perces tisztításhoz teljes teljesítmény mellett.
- 100 literes gázolajtartály - ideális a hosszú időtartamú munkavégzéshez.
- Yanmar 19 KW teljesítményű dízelmotor.

4 Egyedi készülék konfiguráció

- Az egyedi konfigurációs lehetőségeknek köszönhetően a tréler pontosan a vevő igénye szerinti szempontok szerint állítható össze.
- Skid és Cab változat kapható például tehergépkocsin történő szállításhoz.
- Dízel részecskeszűrővel kapható.

EGYEDI KONFIGURÁCIÓ

Különböző teljesítménykategóriák:

HDS 9/50

500 bar

900 l/óra

Automatikus nyomáscsökkentő opcióval

Tartozéktároló rekesz

30 méteres magasnyomású tömlő

Power fűvóka

Szórópisztoly

Szórószár

HDS 13/35

350 bar

1,300 l/óra

Automatikus nyomáscsökkentő opcióval

HDS 17/20

200 bar

1,700 l/óra

Opcionálisan előkészítve két szórószár használatra

HDS 13/20

200 bar

1,300 l/óra

Tömlőtárolás

Magasnyomású tömlődob

Vízbevezető tömlődob

Mobilitás:



Skid

Telepített állvány tároló rekesz

Vízartály nélkül

Takarófedél nélkül



Cab

Telepített állvány tároló rekesz

500 literes víztartállyal

Takarófedéllel



Trailer

Alvázzal

500 literes víztartállyal

Takarófedéllel

Opcionális lengéscsillapítókkal

Vízlagyító rendszer

Az R 110 vízlagyítószerszám automatikus adagolásával megelőzhető a vízkőlerakódás a fűtőkörnyében.

Hővisszanyerés

Egy kiegészítő hőcserélő a motor hulladékhőjének felhasználásával előmelegíti a vizet. Ezáltal melegvízes üzemeltetésnél az üzemanyagköltség akár 14 százaléka megtakarítható.

Fagyvédelmi rendszer

Az intelligens fagyvédelmi rendszernek köszönhetően a készülék a lehető legegyszerűbben felkészíthető a téli időjárásra.

SOKOLDALÚ HASZNÁLATI LEHETŐSÉG

Az egyedi konfigurációs lehetőségekkel rendkívül nagy felhasználási tartomány lefedhető. Az alább felsoroltak csupán példák mindazokra a területekre, amelyeken az új Kärcher trélerek kitűnnek rugalmasságukkal és megbízhatóságukkal.

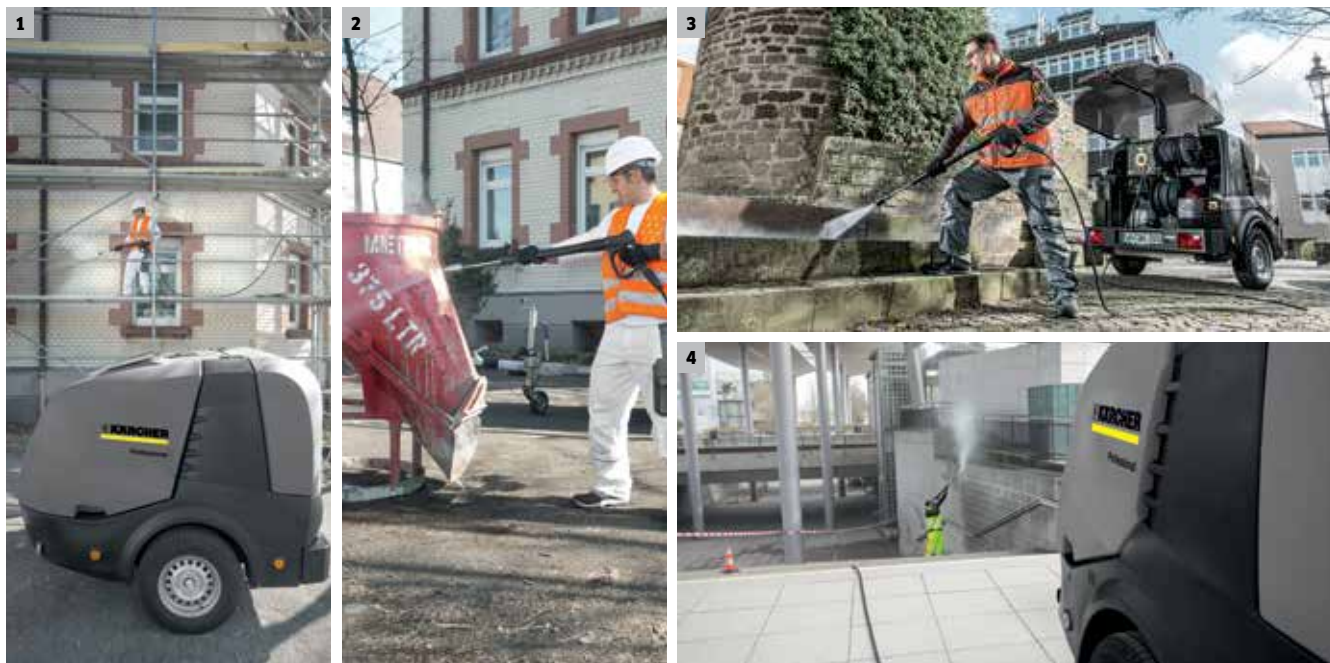

1 Homlokzattisztítás

- Többek között a környezeti szennyeződések, például kipufogógázok, paraffinok/olajtartalmú bevonatok, mész-/korom-/zöld lerakódások, pl. moha stb.
- Homlokzatfelújítás előtti tisztítás.
- Templomok, műemlékjellegű épületek, ipari objektumok, lakásszövetkezeti lakóépületek, ipari épületek, zajvédő falak stb.

2 Épületgépek és egyéb felszerelések

- Építőgépek tisztítása, különösen a makacsul tapadó beton vagy habarcsmalter eltávolítása.
- Zsaluzat és állványok tisztítása.

3 Közterek és épületek

- Többek között olajfoltok/olajnyomok, rágógumi, zöld bevonat, iszaplerakódás eltávolítása.
- Parkolók, buszmegállók, úszómedencék, mélygarázsok (mennyezet, fal, padló), járdák, teraszok tisztítása.
- Gyom eltávolítása forró víz és gyomeltávolító szár használatával.

4 Közlekedő utak, pályaudvarok és hidak

- Pályaudvarok, például peronok, aluljárók, lépcsők tisztítása.
- Hidak felújítás keretében történő tisztítása.
- Alagutak, utak, terek.

MŰSZAKI ADATOK ÉS FELSZERELTSÉG

A 200 baros készülékeknél a nyomás és a vízmennyiség a szervókontroll révén közvetlenül a lándzsán szabályozható. A 350 és 500 baros készülékek fordulatszám-vezérelt nyomás- és vízmennyiség-szabályozással vannak felszerelve. A 200 baros készülékek tisztítószer-adagolóval is fel vannak szerelve.



	HDS 9/50 De	HDS 13/35 De	HDS 17/20 De	HDS 13/20 De
	■ Fordulatszám-csökkentés ■ Fordulatszám-vezérlés ■ Trélerként vagy telepítve	■ Fordulatszám-csökkentés ■ Fordulatszám-vezérlés ■ Trélerként vagy telepítve	■ Fordulatszám-csökkentés ■ Tisztítószer-adagoló ■ Szervókontroll	■ Fordulatszám-csökkentés ■ Tisztítószer-adagoló ■ Szervókontroll
Műszaki adatok				
Motor gyártója	Yanmar	Yanmar	Yanmar	Yanmar
Üzemanyag	Dízel	Dízel	Dízel	Dízel
Motor teljesítménye	kW 19	19	19	19
Vízszállítás	l/óra 500-900	650-1300	900-1700	900-1300
Üzemi nyomás	bar/MPa 150-500 / 15-50	100-350 / 10-35	70-200 / 7-20	50-200 / 5-20
Max. hőmérséklet	°C 85 / 98	85 / 98	80 / 98	85 / 98
Nettó tömeg	kg 950	950	950	950
Méretetek (H x SZ x M)	mm 3646 x 1747 x 1735	3646 x 1747 x 1735	3646 x 1747 x 1735	3646 x 1747 x 1735
Gázolaj fogyasztás, teljes terhelés	kg/óra 9.7	12.4	11.8	11.3
Gázolaj fogyasztás, ecoefficiency	kg/óra 7.5	9.3	9.7	8.2
Felszereltség				
Szórópisztoly	Ipari szórópisztoly	Ipari szórópisztoly	EASY!Force Advanced	EASY!Force Advanced
Magasnyomású tömlő	m 30	30	30	30
Szórószár	mm 700	700	1050	1050
Power fúvóka	■	■	■	■
Szervókontroll	-	-	■	■
Nyomásbeállítás sebességszabályozással	■	■	-	-
Cikkszám	1.524-521.2	1.524-521.2	1.524-952.2	1.524-952.2

■ A szállított csomag tartalmazza.

HDS SPECIÁLIS KATEGÓRIA



A speciális kategória – a legjobb készülék a mindennapos, több szórószáras használatra

Nagyteljesítményű szivattyúkkal és hatékony égőtechnológiával felszerelve, a Szuperkategória egyaránt használható az iparban, az építőiparban, a mezőgazdaságban, és nagy flottákban (pl. fuvarozóknál).

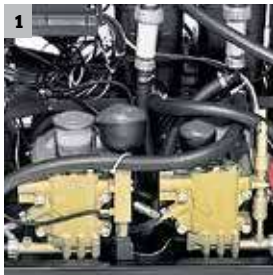
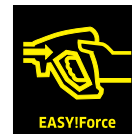

1 Kettős meghajtás koncepció

- 2 fázisú motor, vízhűtésű, 3 fázisú motor.
- A késleltetett indítás megakadályozza az áramellátó rendszer túlterhelését.

2 Szervizkontroll

- Interferencia elleni védelem a készülék elektronikus ellenőrzése által.
- Üzemeltetési adatrögzítés, LED kijelzőn az üzemi órák alapján jelzett szervizperiódusokkal.

HDS 2000 Super

- Két nagyteljesítményű szivattyúkészlet
- Elektronikus szervizkontroll lángőr-ellenőrzéssel
- A tisztítószertartály a szórópisztolyról vezérelhető

Műszaki adatok

Tápfeszültség	Ph / V / Hz	3 / 400 / 50
Csatlakozási teljesítmény	kW	2 x 6.7
Vízszállítás	l/óra	800-1850
Üzemi nyomás	bar / MPa	30-180 / 3-18
Max. bemeneti hőmérséklet	°C	80 / 98
Tömeg	kg	280
Méretek (H x SZ x M)	mm	1500 x 834 x 1015
Tisztítószertartály	l	25
Üzemanyagtartály	l	25
Fűtőolaj-/gázfelhasználás, teljes terhelés	kg/óra	12.3

Felszereltség

Szórópisztoly		EASY!Force Advanced
Magasnyomású tömlő	m	15
Szórószár	mm	1050
Power fúvóka		■
Szárazonfutás elleni védelem		■
Magasnyomású tömlődob		-
Rezgéscsillapító rendszer (SDS)		■
Szervókontroll		■

Cikkszám 1.071-934.0

- A szállított csomag tartalmazza.

HDS SPECIÁLIS KATEGÓRIA

A füstgázmentes specialista



A füstgázmentes, elektromos vízmelegítővel felszerelt HDS-E 8/16-4M készüléket ott használják, ahol a kipufogógázok jelenléte nemkívánatos vagy tilos. Az újszerű vízmelegítő-tömítésnek és a Kärcher ecoefficiency fokozatnak köszönhetően költség- és környezetkímélő.

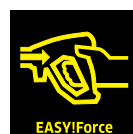
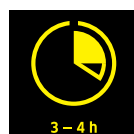

1 Különösen energiagazdaságos, nagyfokú költségmegtakarítást tesz lehetővé

- A jó minőségű szigetelőanyagoknak köszönhetően 40 százalékos energiamegtakarítás is elérhető Stand-By (készenléti) üzemmódban.
- Egyedülálló eco!efficiency üzemmód.

2 Rendkívül magas üzemi hőmérséklet

- Nagy melegvíztároló (max. 85°C).
- 58°C-ig teljes terhelés mellett tartó üzemben, vagy 80°C szervókontrollal.

HDS-E 8/16 -4 M 36 kW

HDS-E 8/16-4 M 24kW

HDS-E 8/16-4 M 12 kW

- Gazdaságos eco!efficiency fokozat
- Billentési segítség
- 2 tisztítószertartály automatikus tiszta vizes öblítéssel

- Gazdaságos eco!efficiency fokozat
- Billentési segítség
- 2 tisztítószertartály automatikus tiszta vizes öblítéssel

- Gazdaságos eco!efficiency fokozat
- Billentési segítség
- 2 tisztítószertartály automatikus tiszta vizes öblítéssel

Műszaki adatok

	Ph / V / Hz	3 / 400 / 50	3 / 400 / 50	3 / 400 / 50
Tápfeszültség	Ph / V / Hz	3 / 400 / 50	3 / 400 / 50	3 / 400 / 50
Csatlakozási teljesítmény	kW	41.5	29.5	17.5
Vízszállítás	l/óra	300-760	300-760	300-760
Üzemi nyomás	bar / MPa	30-160 / 3-16	30-160 / 3-16	30-160 / 3-16
Max. hőmérséklet	°C	58 / 85	45 / 85	30 / 85
Tömeg	kg	118	112	108
Méretek (H x SZ x M)	mm	1330 x 750 x 1060	1330 x 750 x 1060	1330 x 750 x 1060
Tisztítószertartály	l	20 + 10	20 + 10	20 + 10

Felszereltség

		EASY!Force Advanced	EASY!Force Advanced	EASY!Force Advanced
Szórópisztoly		EASY!Force Advanced	EASY!Force Advanced	EASY!Force Advanced
Magasnyomású tömlő	m	10	10	10
Szórószár	mm	1050	1050	1050
Power fűvóka		■	■	■
Szárazonfutás elleni védelem		■	■	■
Magasnyomású tömlődob		-	-	-
Szervókontroll		■	■	■
Cikkszám		1.030-906.0	1.030-904.0	1.030-900.0

■ A szállított csomag tartalmazza.

MELEGVIZES MAGASNYOMÁSÚ MOSÓK ROBBANÓMOTORRAL.

Középkategória – kitartó és professzionális



Az építkezéseken, önkormányzatoknál, valamint a mező- és erdőgazdaságban rugalmasan használható készülékeket magas minőség és megbízhatóság jellemzi. A készülékek helytakarékosan használhatók, mivel egyszerűen egy járműre szerelhetők.



1 Kiváló kezelési kényelem

- Automatikus égéslekapcsolás vízhiánynál és túlmelegedés esetén.
- Az ergonomikus kézi szórópisztoly csökkenti a tartó- és visszahúzó erőt

2 Maximális teljesítmény

- Nagy teljesítményű égő álló fűtőspirállal és kipufogógáz-mentes tartós gyújtással.
- A legmakacsabb odaégett szennyeződések eltávolításához.

HDS 1000 De

HDS 1000 Be

- Dízelmotor elektromos indítással
- Professzionális nagy teljesítményű gép a melegvizes tartományban

- Benzinmotor elektromos indítással
- Professzionális nagy teljesítményű gép a melegvizes tartományban

Műszaki adatok

		HDS 1000 De	HDS 1000 Be
Motor gyártója		Yanmar	Honda
Motor típusa		L 100 N / dízel	GX 390 / benzin
Motor teljesítménye	kW / LE	7.4 / 10	9.5 / 13
Vízszállítás	l/óra	450-900	450-900
Üzemi nyomás	bar / MPa	40-200 / 4-20	40-210 / 4-21
Max. bemeneti hőmérséklet	°C	98 / 80	98 / 80
Tömeg	kg	185	165
Méreték (H x SZ x M)	mm	1100 x 750 x 785	1100 x 750 x 785
Fűtőolaj-/gázfelhasználás, teljes terhelés	kg/óra	5.6	5.6

Felszereltség

		HDS 1000 De	HDS 1000 Be
Szórópisztoly		EASY!Force Advanced	EASY!Force Advanced
Magasnyomású tömlő	m	15	15
Power fúvóka		■	■
Szórósár	mm	1050	1050
Háromállású átkapcsolható fúvóka		-	-
Csövázás védőkeret		■	■
Magasnyomású tömlődob		-	-
Szervokontroll		■	■
Cikkszám		1.811-943.0	1.811-942.0

- A szállított csomag tartalmazza.

MELEGVIZES MAGASNYOMÁSÚ MOSÓK ROBBANÓMOTORRAL

Kompakt kategória – megbízható és gazdaságos



Ezek az induló mobil készülékek nagy teljesítményű gazdaságos benzin- és dízelmotorral ellátva praktikus biztonsági jellemzőkkel rendelkeznek, például túlnyomás elleni biztonsági szeleppel.

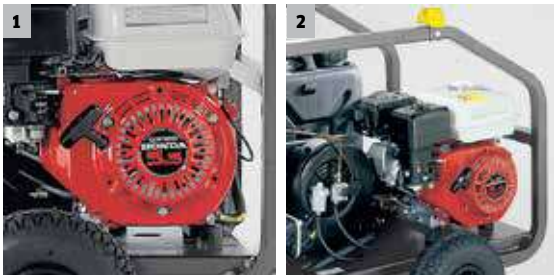

1 Maximális függetlenség

- Hatékony 4 ütemű benzin- vagy dízelmotor irányváltós indítóval.
- A megfelelő motor a megfelelő feladathoz.

2 A legkeményebb feladatokra

- A masszív csövázás acélkeret védi a teljes szerkezetet.
- Darufelfüggesztés a bérleti ágazatban, építőiparban, mezőgazdaságban és erdőgazdaságban.

HDS 801 B

- Kompakt melegvizes egység
- Túlnyomás ellen védő biztonsági szelep
- Masszív csövázás keret az emelővel történő mozgathoz

Műszaki adatok

Motor gyártója		Honda
Motor típusa		GX 160 K1/ benzin
Motor teljesítménye	kW / LE	4 / 5.5
Vízszállítás	l/óra	600
Üzemi nyomás	bar / MPa	140 / 14
Max. bemeneti hőmérséklet	°C	80
Tömeg	kg	110
Méret (H x SZ x M)	mm	1168 x 862 x 767
Fűtőolaj-/gázfelhasználás, teljes terhelés	kg/óra	4.1

Felszereltség

Szórópisztoly		EASY!Force Advanced
Magasnyomású tömlő	m	10
Power fúvóka		-
Szórószár	mm	840
Háromállású átkapcsolható fúvóka		Kézi
Csővázás védőkeret		■
Magasnyomású tömlődob		-
Szervokontroll		-

Cikkszám	1.210-900.0
----------	-------------

■ A szállított csomag tartalmazza.

KOMPAKT ÉS SOKOLDALÚ

Optimálisak a kézműipar, az épületszolgáltatók, kis üzemek és mindenki más számára, aki mobil szeretne lenni munka közben: kézreálló és nagy teljesítményű, hidegvizes magasnyomású mosók. Hordozható Kärcher minőség.



Tartalomjegyzék: Hidegvizes magasnyomású mosók

HD Szuper kategória	76. oldal
HD Középkategória	78. oldal
HD Kompakt kategória	80. oldal
HD Cage Szuper kategória	84. oldal
HD Cage Középkategória	85. oldal
HD Cage Kompakt kategória	86. oldal
HD Speciális kategória	87. oldal
HD Advanced robbanómotorral	90. oldal
HD Classic	92. oldal

iSolar napkollektor-tisztító	94. oldal
Vízlágyító	96. oldal
Hordótisztító	97. oldal
Gyomeltávolító	98. oldal
GS szórópisztoly	100. oldal
Többfunkciós tisztítókészülék	101. oldal
Tartozékok	102. oldal



1 Mintaszerű mobilitás

A jól bevált molnárkocsi-elven működő készülékek jellemzője az ergonomikus kialakítású tolókeret és a tökéletes súlyelosztás. Így gyorsan, biztonságosan és erő felhasználása nélkül lehetséges a gyors helyváltoztatás. Az új kompakt kategóriájú hidegvizes magasnyomású mosók előlapi kiegészítő fogantyújának köszönhetően a készülék tartozékokkal együtt egyszerűen rakodható és szállítható. A hátoldalon lévő kiegészítő csúszótalpak segítségével jól lehet lépcsőn közlekedni. A gombnyomásra be- és kiugró tolófogantyúknak köszönhetően a kompakt kategóriájú hidegvizes magasnyomású mosók egy kézmozdulattal használatra készek, és emellett helytakarékosan szállíthatók és tárolhatók.

2 Független használat

A benzín- vagy dízelmeghajtású magasnyomású Kärcher mosókat bárhol lehet használni, ahol nem áll rendelkezésre áramforrás. Amennyiben szükséges, a vizet közvetlenül is lehet szivattyúzni, például tavakból. Ez azt jelenti, hogy ezek a készülékek ideálisak a mezőgazdaságban, építőiparban vagy az állami szektorban való használatra.





3 Célcsoportra szabott megoldások

A standard választék mellett a Kärcher célcsoportra szabott hidegvizes magasnyomású mosókat is kínál, amelyeket pontosan a mindenkori vevői igényekre hangolt. Az élelmiszeriparban használható például a HD 10/15-4 Cage Food, amelynek jellemzője a nagy teljesítményértékek mellett, hogy akár 85°C-ig forróvízálló. Emellett a magasnyomású mosók speciális fejlesztésű tartozékokkal vannak felszerelve, amelyek segítenek betartani a szigorú higiéniai előírásokat.

Meleg vagy hidegvíz? Amire csak szüksége van

Magas nyomás esetében a nyomás hatása elsődleges fontosságú – tökéletes az oldódó szennyeződés, nagy mennyiségű szennyeződés, például por, sár és föld eltávolítására. A magas nyomás előnyei a következők:

- Alacsonyabb beszerzési költség
- Nem kerül pénzbe a meleg víz előállítása
- Kevesebb alkatrész
- Kompakt dizájn
- Gazdaságos szerviz és javítás

	Cikkszám	Tápfeszültség (fázisok)	Vízszállítás (l/óra)	Max. nyomás (bar/MPa)	Üzemi nyomás (bar/MPa)	Beépített tisztítószertartály (l)	Beépített magasnyomású tömítődob	Forgattyúfengelyes szivattyú	Fokozatmentes nyomás- és vízmennyiség-szabályozás a készüléken	Szervókontroll	Szennymaró	Kézi szórópisztoly	Szórósár, forgatható	Magasnyomású fúvóka
HD Szuper kategória														
	HD 17/14-4 S Plus	1.286-915.0	3 650-1700	154 / 15.4	30-140 / 3-14	-	-	-	-	■	■	EASY!Force Advanced	■	Power fúvóka
	HD 17/14-4 SX Plus	1.286-931.0	3 650-1700	154 / 15.4	30-140 / 3-14	-	■	-	-	■	■	EASY!Force Advanced	■	Power fúvóka
	HD 13/18-4 S Plus	1.286-932.0	3 650-1300	198 / 19.8	30-180 / 3-18	6	-	-	-	■	■	EASY!Force Advanced	■	Power fúvóka
	HD 13/18-4 SX Plus	1.286-936.0	3 650-1300	198 / 19.8	30-180 / 3-18	6	■	-	-	■	■	EASY!Force Advanced	■	Power fúvóka
	HD 10/25-4 S / S Plus	1.286-902.0 1.286-913.0	3 500-1000	275 / 27.5	30-250 / 3-25	6	-	-	-	■	- / ■	EASY!Force Advanced	■	Power fúvóka
	HD 10/25-4 SX Plus	1.286-927.0	3 500-1000	275 / 27.5	30-250 / 3-25	6	■	-	-	■	■	EASY!Force Advanced	■	Power fúvóka
	HD 10/23-4 S / S Plus	1.286-922.0 1.286-923.0	3 1000	253 / 25.3	230 / 23	6	-	-	-	-	- / ■	EASY!Force Advanced	■	Power fúvóka
	HD 10/23-4 SX Plus	1.286-924.0	3 1000	253 / 25.3	230 / 23	6	■	-	-	-	■	EASY!Force Advanced	■	Power fúvóka
HD Középkategória														
	HD 9/20-4 M Plus	1.524-926.0	3 460-900	220 / 22	40-200 / 4-20	-	-	-	-	■	- / ■	EASY!Force	■	Háromállású fúvóka
	HD 9/20-4 MX Plus	1.524-927.0	3 460-900	220 / 22	40-200 / 4-20	-	■	-	-	■	■	EASY!Force	■	Háromállású fúvóka
	HD 9/19 M Plus	1.524-919.0	3 450-890	220 / 22	40-185 / 4-18.5	-	-	-	-	■	- / ■	EASY!Force	■	Háromállású fúvóka
	HD 9/19 MX Plus	1.524-922.0	3 450-890	220 / 22	40-185 / 4-18.5	-	■	-	-	■	■	EASY!Force	■	Háromállású fúvóka
	HD 7/18-4 M Plus	1.524-913.0	3 240-700	215 / 21.5	30-180 / 3-18	-	-	-	-	■	- / ■	EASY!Force	■	Háromállású fúvóka
	HD 7/18-4 MX Plus	1.524-914.0	3 240-700	215 / 21.5	30-180 / 3-18	-	■	-	-	■	■	EASY!Force	■	Háromállású fúvóka
	HD 6/16-4 M Plus	1.524-903.0	1 230-600	190 / 19	30-160 / 3-16	-	-	-	-	■	- / ■	EASY!Force	■	Háromállású fúvóka
	HD 6/16-4 MX Plus	1.524-904.0	1 230-600	190 / 19	30-160 / 3-16	-	■	-	-	■	■	EASY!Force	■	Háromállású fúvóka
HD Kompakt kategória														
	HD 7/18 C Plus	1.151-902.0	3 240-700	215 / 21.5	20-175 / 2-17.5	-	-	-	-	■	■	EASY!Force	■	Háromállású fúvóka
	HD 7/18 CX Plus	1.151-908.0	3 240-700	215 / 21.5	20-175 / 2-17.5	-	■	-	-	■	■	EASY!Force	■	Háromállású fúvóka
	HD 6/15 C Plus	1.150-905.0	1 230-560	190 / 19	30-150 / 3-15	-	-	-	■	-	■	EASY!Force	■	Háromállású fúvóka
	HD 6/15 CX Plus	1.150-914.0	1 230-560	190 / 19	30-150 / 3-15	-	■	-	■	-	■	EASY!Force	■	Háromállású fúvóka
	HD 6/12-4 C Plus	1.150-901.0	1 300-600	160 / 16	20-120 / 2-12	-	-	-	■	-	■	EASY!Force	■	Háromállású fúvóka
	HD 6/12-4 CX Plus	1.150-902.0	1 300-600	160 / 16	20-120 / 2-12	-	■	-	■	-	■	EASY!Force	■	Háromállású fúvóka
	HD 6/13 C Plus	1.520-951.0	1 560	190 / 19	130 / 13	-	-	-	-	-	■	EASY!Force	■	Háromállású fúvóka
	HD 6/13 CX Plus	1.520-952.0	1 560	190 / 19	130 / 13	-	■	-	-	-	■	EASY!Force	■	Háromállású fúvóka
	HD 5/15 C Plus	1.520-931.0	1 500	200 / 20	150 / 15	-	-	-	-	-	■	EASY!Force	■	Háromállású fúvóka
	HD 5/15 CX Plus	1.520-932.0	1 500	200 / 20	150 / 15	-	■	-	-	-	■	EASY!Force	■	Háromállású fúvóka

	Cikkszám	Tápfeszültség (fázisok)	Vízszállítás (l/óra)	Max. nyomás (bar/MPa)	Üzemi nyomás (bar/MPa)	Beépített tisztítószertartály (l)	Beépített magasnyomású tömítődob	Forgatható rugalmas szivattyú	Fokozatmentes nyomás- és vízmenyiség-szabályozás a készüléken	Szervókontroll	Szennymaró	Kézi szórópisztoly	Szórószerű, forgatható	Magasnyomású fúvóka
HD 5/12 C Plus	1.520-901.0	1	500	175 / 17.5	120 / 12	-	-	-	-	■	EASY!Force	■	Háromállású fúvóka	
HD 5/12 CX Plus	1.520-902.0	1	500	175 / 17.5	120 / 12	-	■	-	-	■	EASY!Force	■	Háromállású fúvóka	

■ A szállított csomag tartalmazza.

HD Speciális kategória

HD 25/15-4 Cage Plus	1.353-907.0	3	500-2500	190 / 19	30-150 / 3-15	-	-	■	■	■	■	Industry	■	Power fúvóka
HD 20/15-4 Cage Plus	1.353-906.0	3	500-2000	190 / 19	30-150 / 3-15	-	-	■	■	■	■	Industry	■	Power fúvóka
HD 16/15-4 Cage Plus	1.353-905.0	3	500-1600	190 / 19	30-150 / 3-15	-	-	■	■	■	■	EASY!Force Advanced	■	Power fúvóka
HD 10/25-4 Cage Plus	1.353-902.0	3	1000	273 / 27.3	250 / 25	-	-	-	-	-	■	EASY!Force Advanced	■	Power fúvóka
HD 715	1.353-909.0	3	250-700	175 / 17.5	10-150 / 1-15	-	-	-	■	-	-	EASY!Force	■	Háromállású fúvóka
HD 10/16-4 Cage Ex	1.353-904.0	3	1000	220 / 22	160 / 16	-	-	■	-	-	-	EASY!Force Ex protection	■	Power fúvóka
HD 10/15-4 Cage Food	1.353-908.0	3	440-990	175 / 17.5	20-145 / 2-14.5	-	-	-	-	■	-	EASY!Force Food	■	Power fúvóka
HD 7/10 CXF	1.151-906.0	3	250-700	120 / 12	10-100 / 1-10	-	■	-	-	■	-	EASY!Force Food	■	Háromállású fúvóka

HD robbanómotorral

HD 9/23 De	1.187-907.0	-	400-930	250 / 25	40-230 / 4-23	-	-	-	-	■	-	EASY!Force Advanced	■	Power fúvóka
HD 9/23 G	1.187-906.0	-	400-930	250 / 25	40-230 / 4-23	-	-	-	-	■	-	EASY!Force Advanced	■	Power fúvóka
HD 7/15 G	1.187-903.0	-	650	160 / 16	150 / 15	-	-	-	-	-	-	EASY!Force Advanced	■	Power fúvóka
HD 728 B	1.187-908.0	-	650	160 / 16	150 / 15	-	-	-	-	-	-	EASY!Force Advanced	■	Háromállású fúvóka

HD Classic

HD 6/15 G Classic	1.187-900.0	-	600	200 / 20	150 / 15	-	-	■	-	-	-	EASY!Force	■	Power fúvóka
-------------------	-------------	---	-----	----------	----------	---	---	---	---	---	---	------------	---	--------------

■ A szállított csomag tartalmazza.



HD SZUPER KATEGÓRIA



A szuper kategória – tökéletes igénybe vevő és tartós használatra

Ahol naponta nagy mennyiségű szennyeződés keletkezik, ott a megbízható Kärcher szuperkategóriás modellek felbecsülhetetlen szolgálatot tesznek. Ideálisak az építőiparban, a mező- és erdőgazdaságban, valamint az ipar és az önkormányzatok számára is.

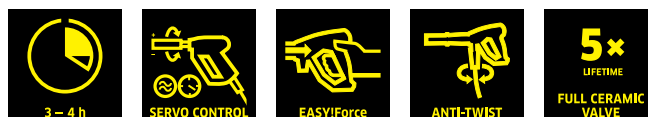

1 Bevált Kärcher minőségben

- 4 pólusú, vízhűtéses villanymotor.
- Nagy teherbírású sárgaréz hengerfej és kerámiadugattyúk.
- Megerősített, törésbiztos műanyag alváz.

2 Tömlőtárolás

- Mindkét oldalon megtámasztva; 20 méteres magasnyomású tömlőhöz.
- Tömlővezető a készülék alatt; nagyfokú billenésbiztonság.
- Kényelmesen és gyorsan össze-/szét szerelhető.

3 A nagyobb biztonságért

- Beépített elektronika a készülék ellenőrzéséhez.
- Túlfeszültség vagy alacsony feszültség esetén lekapcsolás.
- Szívárgás vagy fáziskimaradás esetén lekapcsolás.

4 Nagyfokú mobilitás

- Nagy gumírozott kerekek az egyenetlen felületekhez, lépcsőkhöz vagy padkákhoz.
- A bevált molnárkocsi-elvnek köszönhetően egyszerűen, ergonomikusan szállítható.

MŰSZAKI ADATOK ÉS FELSZERELTSÉG

HD 17/14-4S Plus HD 17/14-4SX Plus

HD 13/18-4 S Plus HD 13/18-4 SX Plus

HD 10/25-4 S Plus HD 10/25-4 SX Plus

- Energia- és időmegtakarítás: EASY!Force magasnyomású szórópisztoly és EASY!-Lock gyorscsatlakozók.
- Vízhűtéses 3 fázisú motor
- Kiváló öblítő hatás

- Energia- és időmegtakarítás: EASY!Force magasnyomású szórópisztoly és EASY!-Lock gyorscsatlakozók.
- Vízhűtéses 3 fázisú motor
- Kiváló öblítő hatás

- Energia- és időmegtakarítás: EASY!Force magasnyomású szórópisztoly és EASY!-Lock gyorscsatlakozók.
- Vízhűtéses 3 fázisú motor
- Maximum isugárnyomás a makacs szennyeződések ellen

Műszaki adatok

	Ph / V / Hz	3 / 400 / 50	3 / 400 / 50	3 / 400 / 50
Tápfeszültség	Ph / V / Hz	3 / 400 / 50	3 / 400 / 50	3 / 400 / 50
Csatlakozási teljesítmény	kW	9.4	9.2	9.2
Vízszállítás	l/óra	650-1700	650-1300	500-1000
Üzemi nyomás	bar / MPa	30-140 / 3-14	30-180 / 3-18	30-250 / 3-25
Max. nyomás	bar / MPa	154 / 15.4	198 / 19.8	275 / 27.5
Max. bemeneti hőmérséklet	°C	60	60	60
Tömeg	kg	63 65	62 64	62 64
Méret (H x SZ x M)	mm	560 x 500 x 1090	560 x 500 x 1090	560 x 500 x 1090

Felszereltség

Tisztítószertartály	l	-	6	6
Szórópisztoly		EASY!Force Advanced	EASY!Force Advanced	EASY!Force Advanced
Magasnyomású tömlő	m	10 15	10 20	10 10 20
Szórószár	mm	1050	1050	1050
3-állású átkapcsolható fúvóka		-	-	-
Power fúvóka		■	■	■
Szennymaró		■	■	■ ■
Magasnyomású tömlődob		- ■	- ■	- ■
Szervókontroll		■	■	■
Cikkszám		1.286-915.0 -931.0	1.286-932.0 -936.0	1.286-913.0 -927.0

■ A szállított csomag tartalmazza.

HD 10/23-4 S Plus HD 10/23-4 SX Plus

- Energia- és időmegtakarítás: EASY!Force magasnyomású szórópisztoly és EASY!Lock gyorscsatlakozók.
- Vízhűtéses 3 fázisú motor
- Kärcher Power fúvókával

Műszaki adatok

	Ph / V / Hz	3 / 400 / 50
Tápfeszültség	Ph / V / Hz	3 / 400 / 50
Csatlakozási teljesítmény	kW	7.8
Vízszállítás	l/óra	1000
Üzemi nyomás	bar / MPa	230 / 23
Max. nyomás	bar / MPa	253 / 25.3
Max. bemeneti hőmérséklet	°C	60
Tömeg	kg	62 64
Méret (H x SZ x M)	mm	560 x 500 x 1090

Felszereltség

Tisztítószertartály	l	6
Szórópisztoly		EASY!Force Advanced
Magasnyomású tömlő	m	10 20
Szórószár	mm	1050
Háromállású átkapcsolható fúvóka		-
Power fúvóka		■
Szennymaró		■ ■
Magasnyomású tömlődob		- ■
Szervókontroll		-
Cikkszám		1.286-923.0 -924.0

■ A szállított csomag tartalmazza.

HD KÖZÉPKATEGÓRIA



Középkategória – Kimagasló felszereltség

A rendkívül mobil és felhasználóbarát középkategóriás készülékek bravúrosan helytállnak még tartós felhasználás esetén is – a lassú fordulátú, 4 pólusú váltóáramú, ill. háromfázisú motoroknak köszönhetően.

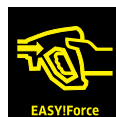
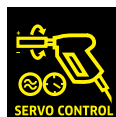

1 Tisztítószer-kapcsoló

- A pontos, fokozatmentes tisztítószer-adagoláshoz.
- 2 utas adagolószелеp a különböző tisztítószer közötti átkapcsoláshoz.
- A tisztítószeres flakonok egyszerűen cserélhetők.



2 Erős és hosszú élettartamú

- Lég-/vízhűtéses villanymotorok intenzív felhasználáshoz.
- 4 pólusú, lassú fordulátú villanymotor.
- Kerámiabevonatú dugattyúk.



3 Nagyfokú mobilitás

- Nagy kerekek a nem egyenletes felületekhez vagy padkákhoz.
- Beépített szórószártartó a szállításhoz.
- Parkolóállás munkamegskazitásnál.



4 Átgondolt részletek

- Kábeltárolás a készülék hátoldalán.
- Beépített szórószártartó a szállításhoz.
- Parkolóállás munkamegskazitásnál.

MŰSZAKI ADATOK ÉS FELSZERELTSÉG

HD 9/20-4 M Plus HD 9/20-4 MX Plus

HD 9/19 M Plus HD 9/19 MX Plus

HD 7/18-4 M Plus HD 7/18-4 MX Plus

- Lég-/vízhűtéses motor
- Energia- és időmegtakarítás: EASY!Force magasnyomású szórópisztoly és EASY!-Lock gyorscsatlakozók.
- 3 -dugattyús szivattyú kerámia szivattyúkkal
- 3 fázisú motor: erős és masszív
- Energia- és időmegtakarítás: EASY!Force magasnyomású szórópisztoly és EASY!-Lock gyorscsatlakozók.
- SwitchChem tisztítószer kapcsoló
- Masszív, 4 pólusú, lassú fordulátú 3-fázisú motor
- Energia- és időmegtakarítás: EASY!Force magasnyomású szórópisztoly és EASY!-Lock gyorscsatlakozók..
- SwitchChem tisztítószer kapcsoló

Műszaki adatok

Tápfeszültség	Ph / V / Hz	3 / 400 / 50	3 / 400 / 50	3 / 400 / 50
Csatlakozási teljesítmény	kW	7	6.8	5
Vízszállítás	l/óra	460-900	450-890	240-700
Üzemi nyomás	bar / MPa	40-200 / 4-20	40-185 / 4-18.5	30-180 / 3-18
Max. nyomás	bar / MPa	220 / 22	220 / 22	215 / 21.5
Max. bemeneti hőmérséklet	°C	60	60	60
Tömeg	kg	48 50	43 45	49 52
Méret (H x SZ x M)	mm	467 x 407 x 1010	467 x 407 x 1010	467 x 407 x 1010

Felszereltség

Szórópisztoly	EASY!Force	EASY!Force	EASY!Force
Magasnyomású tömlő	m	10 15	10 15
Szórószár	mm	1050	1050
3-állású átkapcsolható fűvóka	Kézi	Kézi	Kézi
Power fűvóka	-	-	-
Szennymaró	■ ■	■ ■	■ ■
Magasnyomású tömlődob	- ■	- ■	- ■
Szervókontroll	■	■	■
Cikkszám	1.524-926.0 -927.0	1.524-919.0 -922.0	1.524-913.0 -914.0

■ A szállított csomag tartalmazza.

HD 6/16-4 M Plus HD 6/16-4 MX Plus

- 4 pólusú váltóáramú motor
- Energia- és időmegtakarítás: EASY!Force magasnyomású szórópisztoly és EASY!Lock gyorscsatlakozók.
- SwitchChem tisztítószer-kapcsoló

Műszaki adatok

Tápfeszültség	Ph / V / Hz	1 / 230 / 50
Csatlakozási teljesítmény	kW	3.4
Vízszállítás	l/óra	230-600
Üzemi nyomás	bar / MPa	30-160 / 3-16
Max. nyomás	bar / MPa	190 / 19
Max. bemeneti hőmérséklet	°C	60
Tömeg	kg	48 50
Méret (H x SZ x M)	mm	467 x 407 x 1010

Felszereltség

Szórópisztoly	EASY!Force	
Magasnyomású tömlő	m	10 15
Szórószár	mm	1050
3-állású átkapcsolható fűvóka	Kézi	
Power fűvóka	-	
Szennymaró	■ ■	
Magasnyomású tömlődob	- ■	
Szervókontroll	■	
Cikkszám	1.524-903.0 -904.0	

■ A szállított csomag tartalmazza.

HD KOMPAKT KATEGÓRIA



Kompakt kategória – hosszú élettartam kis csomagolásban

Legyen szó a kisiparról, a tisztítási iparágról vagy kommunális berendezésekről – a kompakt kategória nagy teljesítményű és tartós, multifunkciós készülékei sokoldalúan használhatók és átfogó felszereltséggel rendelkeznek.



1 Energia- és időmegtakarítás: EASY!Force magasnyomású szórópisztoly és EASY!Lock gyorscsatlakozók

- Dolgozzon fáradtság nélkül az EASY!Force magasnyomású szórópisztollyal.
- EASY!Lock gyorscsatlakozók: tartósak és masszívak. És ötször olyan gyorsak, mint a csavaros csatlakozók.

2 Tartozéktárolás

- Praktikus megoldások, például fűvókátárolási lehetőség a nagyobb kényelemért.
- Kábeltárolás csíptetővel a készüléken.
- Beépített tömlődob 15 méteres magasnyomású tömlővel. A nagyobb területen történő munkáért és a kényelmes tárolásért (CX Változat).

3 Meghosszabbítható tolófogantyú

- A nagy alumínium profilok biztosítják a stabilitást és az egyszerű mozgatót.
- Tartozéktartóként használható nyitott állapotban
- Visszatolt állapotban kis helyet foglal, és könnyen szállítható például egy szervizjárműben/kombiban.

4 Kiemelkedő mobilitás

- A gyors tisztításért különböző használati helyeken.
- Helytakarékos tárolás a szervizjárművekben.
- Rövid összeszerelési idő a beépített tárolási lehetőségeknek köszönhetően.

MŰSZAKI ADATOK ÉS FELSZERELTSÉG

	HD 7/18 C Plus HD 7/18 CX Plus	HD 6/15 C Plus HD 6/15 CX Plus	HD 6/12-4 C Plus HD 6/12-4 CX Plus
	<ul style="list-style-type: none"> 3 fázisú motor: erős és masszív Szervókontroll: fokozatmentes víz- és nyomáserősség szabályozás közvetlenül a szórópisztolyról Forgatható nemesacél szórószár 	<ul style="list-style-type: none"> 3 dugattyús axiálpumpa kerámia dugattyúkkal. Nagy mobilitás a kompakt kivitelnek és kis tömegnek köszönhetően Fokozatmentes nyomásszabályozás 	<ul style="list-style-type: none"> 4 pólusú, alacsony forgási sebességű, váltóáramos motor 3 dugattyús axiálpumpa kerámia dugattyúkkal Fokozatmentes nyomásszabályozás
Műszaki adatok			
Tápfeszültség	Ph / V / Hz	3 / 400 / 50	1 / 230 / 50
Csatlakozási teljesítmény	kW	4.7	3.1
Vízszállítási	l/óra	240-700	230-560
Üzemi nyomás	bar / MPa	20-175 / 2-17.5	30-150 / 3-15
Max. nyomás	bar / MPa	215 / 21.5	190 / 19
Max. bemeneti hőmérséklet	°C	60	60
Tömeg	kg	24 29	23 28
Méret (H x SZ x M)	mm	360 x 375 x 925 360 x 400 x 925	360 x 375 x 925 360 x 400 x 925

Felszereltség			
Szórópisztoly		EASY!Force	EASY!Force
Magasnyomású tömlő	m	10 10 15	10 10 15
Szórószár	mm	840	840
3-állású átkapcsolható fűvóka		Kézi	Kézi
Power fűvóka		-	-
Szennymaró		- ■ ■	- ■ ■
Magasnyomású tömlődob		- - ■	- - ■
Szervókontroll		■	-
Cikkszám		1.151-900.0 -902.0 -908.0	1.150-903.0 -905.0 -914.0

■ A szállított csomag tartalmazza.

Felszereltség		
Termék neve	Cikkszám	Leírás
Tartályos habosító szórószár Advanced 042	2.112-018.0	Rövid, könnyen kezelhető habosító szórószár, közvetlenül a szórószáron lévő 1 literes tisztítószertartállyal. Kompakt felépítése miatt például kiválóan alkalmas teherautók habbal való beszorására. Forgatható csatlakozás M 22 x 1.5, fokozatmentes tisztítószert-adagolás közvetlenül a szórószáron, állítható sugárszög.
Magasnyomású tömlő 2x EASY!Lock, ID 8, 315 bar, 10 m, ANTI!Twist FR 30	6.110-031.0	Magasnyomású tömlő EASY!Lock kézi csavarozású csatlakozóval mindkét végén.
Gyorscsatlakozó	2.111-011.0	Akár tízszer nagyobb terület lefedése, szemben a hagyományos magasnyomású vízsugárral. Műanyag ház a könnyű manőverezéshez, kettős kerámia csapágyszár a tartósan végzett munkáért, rugalmas csatlakozás az optimális kezeléshez, beépített parkolásbeállítás. A készülék-specifikus fűvóka készletet külön kell megrendelni. Max. 180 bar / 850 l/óra / 60°C.
Dugós csatlakozó	2.115-001.0	Különböző szórószárak/tartozékok közötti gyors cseréhez. Kiválóan illik a Kärcher szóróberendezéshez, valamint a szórópisztoly/szórószár kapcsolódási pontjához.
Csőtisztító tömlő, ID 6, 20 m, max. 140 bar	2.115-001.0	Edzett nemesacél dugós csatlakozó a 2.115-000.0 gyorscsatlakozóhoz.
Csőtisztító szennymaró D 25 / 040	6.110-049.0	Particularly flexible Magasnyomású tömlő for pipe interior cleaning (threaded connection for nozzle R 1/8").
A forgó mosókefe készülékigénye < 800 l/óra, nejlón sörtékkel	6.415-944.0	R 1/8" csatlakozóval a csőtisztító tömlőhöz való szereléshez. 1 x rotorfűvóka előre felé, 3 x 30° hátrafelé.
Teleszkópos szórószár	4.113-004.0	Vízsgár hajtja meg. Kíméletesen távolítja el a finom port és a szürke réteget bármilyen felületről. Hőálló 60°C-ig (cserélhető kefebetéttel)
	4.112-037.0	Fokozatmentesen kihúzható 1,8 és 5,4 méter között. A nehezen hozzáférhető helyek tisztításához (pl. mennyezetek, homlozatok). Beépített magasnyomású szórópisztollyal.

HD KOMPAKT KATEGÓRIA



Praktikus. Mindenhol.

Könnyű, kompakt, mobil és sokoldalú. Álló és fekvő üzemmódhoz. Ügyes tartozéktárolóval és hosszú élettartammal a sárgaréz hengerfejnek és az automatikus nyomásmentesítésnek köszönhetően.



1 – 2 h



EASY!Force



EASY!Lock

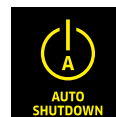

AUTO SHUTDOWN



1 Mobilitás

- A készülék előoldalába beépített hordozófogantyú könnyed elhelyezést és kényelmes szállítást tesz lehetővé.
- Gombnyomásra behúzható tolfogantyú.
- Kompakt felépítés.



2 Rugalmasság

- Álló és fekvő üzemmód is választható.
- Fekvő üzemmódban a készülék nem a kerekeken áll. Ez maximális stabilitást tesz lehetővé.
- A szóróberendezés külön parkolási és szállítási pozícióval rendelkezik.



3 Minőség

- Az automatikus nyomásmentesítés védi az alkatrészeket és megnöveli az élettartamot.
- Kiváló minőségű sárgaréz hengerfej.
- Nagy, kényelmesen elérhető finom vízsűrű, amely a szivattyút védi a vízben előforduló szennyeződésektől.



4 Tartozéktárolás

- Felülettisztító tárolására való csavarzat (M 18 x 1,5) közvetlenül a készüléken.
- Praktikus fúvókarekeszek a háromállású fúvóka és a rotorfúvóka számára
- Gumiszalag a magasnyomású mosótömlő rögzítéséhez.

MŰSZAKI ADATOK ÉS FELSZERELTSÉG

HD 5/17 C Plus HD 5/17 CX Plus

HD 6/13 C Plus HD 6/13 CX Plus

HD 5/15 C Plus HD 5/15 CX Plus

- Automatikus nyomásmentesítés
- Álló és fekvő üzemmódhoz
- Energia- és időmegtakarítás: EASY!-Force magasnyomású szórópisztoly és EASY!Lock gyorscsatlakozók
- Automatikus nyomásmentesítés
- Álló és fekvő üzemmódhoz
- Energia- és időmegtakarítás: EASY!-Force magasnyomású szórópisztoly és EASY!Lock gyorscsatlakozók
- Automatikus nyomásmentesítés
- Álló és fekvő üzemmódhoz
- Energia- és időmegtakarítás: EASY!-Force magasnyomású szórópisztoly és EASY!Lock gyorscsatlakozók

Műszaki adatok

Tápfeszültség	Ph / V / Hz	1 / 230 / 50	1 / 230 / 50	1 / 230 / 50
Csatlakozási teljesítmény	kW	3	2,9	2,8
Vízszállítás	l/óra	480	590	500
Üzemi nyomás	bar / MPa	170 / 17	130 / 13	150 / 15
Max. nyomás	bar / MPa	200 / 20	190 / 19	200 / 20
Max. bemeneti hőmérséklet	°C	60	60	60
Tömeg	kg	25.2 27.5	25.2 27.5	25.2 27.5
Méret (H x SZ x M)	mm	380 x 360 x 930 380 x 370 x 930	380 x 360 x 930 380 x 370 x 930	380 x 360 x 930 380 x 370 x 930

Felszereltség

Szórópisztoly		EASY!Force	EASY!Force	EASY!Force
Magasnyomású tömlő	m	10 15	10 15	10 15
Szórószár	mm	840	840	840
Háromállású átkapcsolható fűvóka		Kézi	Kézi	Kézi
Power fűvóka		-	-	-
Szennymaró		■ ■	■ ■	■ ■
Magasnyomású tömlődob		- ■	- ■	- ■
Szervókontroll		-	-	-
Cikkszám		1.520-941.0 -942.0	1.520-951.0 -952.0	1.520-931.0 -932.0

■ A szállított csomag tartalmazza.

HD 5/12 C Plus HD 5/12 CX Plus

- Automatikus nyomásmentesítés
- Álló vagy fekvő üzemmódhoz
- Energia- és időmegtakarítás: EASY!Force magasnyomású szórópisztoly és EASY!Lock gyorscsatlakozók

Műszaki adatok

Tápfeszültség	Ph / V / Hz	1 / 230 / 50
Csatlakozási teljesítmény	kW	2,5
Vízszállítás	l/óra	500
Üzemi nyomás	bar / MPa	120 / 12
Max. nyomás	bar / MPa	175 / 17,5
Max. bemeneti hőmérséklet	°C	60
Tömeg	kg	23,7 26
Méret (H x SZ x M)	mm	380 x 360 x 930 380 x 370 x 930

Felszereltség

Szórópisztoly		EASY!Force
Magasnyomású tömlő	m	10 10 15
Szórószár	mm	840
Háromállású átkapcsolható fűvóka		Kézi
Power fűvóka		-
Szennymaró		■ ■
Magasnyomású tömlődob		- ■
Szervókontroll		-
Cikkszám		1.520-901.0 -902.0

■ A szállított csomag tartalmazza.

HD CAGE SZUPER KATEGÓRIA



Cage Szuper kategória – a legkeményebb munkákhoz

A Cage Szuper kategória nagy mobilitást és kiemelkedő teljesítményt biztosít tartós munkavégzés során is. A kiemelkedően magas vízteljesítménnyel gyorsan eltávolíthatóak a makacs foltok és szennyeződések.

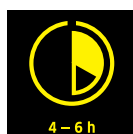

4 – 6 h



SERVO CONTROL



FLAT FREE TIRES

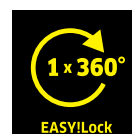

1 x 360°

EASY!Lock

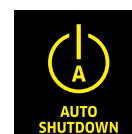

AUTO SHUTDOWN



1



2

1 Csővázas keret

- Masszív külső csővázas keret.
- Beépített darufelfüggesztéssel és tartozékrekesszel.

2 Elektronikus ellenőrzés a nagyobb üzembiztonság érdekében

- Szivárgás elleni védelem és finomindítás.
- Túlfeszültség vagy alacsony feszültség elleni védelem.

HD 25/15-4 Cage Plus

- Nemesacél keret
- Automatikus finomindítás, szivárgásvédelem, szárazonfutás elleni védelem, 2-fázisú futás elleni védelem, szórópisztoly
- Defektmentes kerekek

HD 20/15-4 Cage Plus

- Porszórt bevonatú acél csőkeret
- Automatikus finomindítás és high-end szórópisztoly
- Defektmentes kerekek a maximális mobilitásért

HD 16/15-4 Cage Plus

- Porszórt bevonatú acél csőkeret
- 4-pólusú léghűtő villanymotor
- Defektmentes kerekek a maximális mobilitásért

Műszaki adatok

	Ph / V / Hz	3 / 400 / 50	3 / 400 / 50	3 / 400 / 50
Tápfeszültség				
Csatlakozási teljesítmény	kW	12,5	11	9,5
Vízszállítás	l/óra	500-2500	500-2000	500-1600
Üzemi nyomás	bar / MPa	30-150 / 3-15	30-150 / 3-15	30-150 / 3-15
Max. nyomás	bar / MPa	190 / 19	190 / 19	190 / 19
Max. bemeneti hőmérséklet	°C	60	60	60
Tömeg	kg	112	110	95
Méretek (H x SZ x M)	mm	957 x 686 x 1080	957 x 686 x 1080	957 x 686 x 1080

Felszereltség

		Industry	Industry	EASY!Force Advanced
Szórópisztoly		Industry	Industry	EASY!Force Advanced
Magasnyomású tömlő	m	15	15	15
Szórószár	mm	1050	1050	1050
Háromállású átkapcsolható fűvóka		-	-	-
Power fűvóka	■		■	■
Szennymaró	■		■	■
Magasnyomású tömlődob		-	-	-
Szervókontroll	■		■	■
Cikkszám		1.353-907.0	1.353-906.0	1.353-905.0

■ A szállított csomag tartalmazza.

HD CAGE KÖZÉPKATEGÓRIA



Cage közép kategória – az igazán kemény munkákhoz

A stabil keretszerkezettel és darufelfüggesztéssel rendelkező készülék a nehéz helyeken is jól használható. Ideális az építőiparban, a mező- és erdőgazdaságban, valamint az önkormányzatok területén keletkezett makacs szennyeződésekhez.

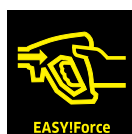

1 Porszórt bevonatú csővázis keret

- Ergonomikus fogantyú és tömlőtárolás.
- Védi a készüléket a sérülésektől.

2 Finom vízsűrő

- Védi a magasnyomású szivattyút a szennyeződés behatolásától.
- Egyszerű használat, egyszerű tisztítás.

HD 10/25-4 Cage Plus

- Beépített darufelfüggesztési fül
- Nagy teherbírású felszereltség

Műszaki adatok

Tápfeszültség	Ph / V / Hz	3 / 400 / 50
Csatlakozási teljesítmény	kW	9.2
Vízszállítás	l/óra	1000
Üzemi nyomás	bar / MPa	250 / 25
Max. nyomás	bar / MPa	273 / 27.3
Max. bemeneti hőmérséklet	°C	60
Tömeg	kg	62
Méret (H x SZ x M)	mm	547 x 543 x 1104

Felszereltség

Szórópisztoly		EASY!Force Advanced
Magasnyomású tömlő	m	10
Szórószár	mm	1050
Háromállású átkapcsolható fűvóka		-
Power fűvóka		■
Szennymaró		■
Magasnyomású tömlődob		-
Szervókontroll		-
Cikkszám		1.353-902.0

■ A szállított csomag tartalmazza.

HD CAGE KOMPAKT KATEGÓRIA

Cage Kompakt kategória – minden helyzetre



A speciális kategória nagy teherbírási csőkerettel ideális minden komplex felhasználáshoz az építkezéseken. A beépített markolattal jól szállítható állványokon és könnyen rakodható daruval.

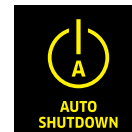
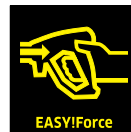

1 Csővázis keret

- Masszív külső csővázis keret.
- Beépített tartófogantyú és darufelfüggesztés.

2 Csővázis védőkeret

- Helytakarékos tárolás.
- A készülék és a tartozékok biztonságos tárolása.

HD 715

- Kimondottan festőknek és homlokzattisztítóknak
- Forgatható nemesacél szórószár
- Fokozatmentes nyomásszabályozás

Műszaki adatok

Tápfeszültség	Ph / V / Hz	3 / 400 / 50
Csatlakozási teljesítmény	kW	4.7
Vízszállítás	l/óra	250-700
Üzemi nyomás	bar / MPa	10-150 / 1-15
Max. nyomás	bar / MPa	175 / 17.5
Max. bemeneti hőmérséklet	°C	60
Tömeg	kg	29
Méretek (H x SZ x M)	mm	500 x 310 x 350

Felszereltség

Szórópisztoly	EASY!Force	
Magasnyomású tömlő	m	15
Szórószár	mm	840
Háromállású átkapcsolható fúvóka	Kézi	
Power fúvóka	-	
Szennymaró	-	
Magasnyomású tömlődob	-	
Szervókontroll	-	
Cikkszám	1.353-909.0	

■ A szállított csomag tartalmazza.

HD SPECIÁLIS KATEGÓRIA



Cage Ex – robbanásveszélyes helyekre

Ez a készülék minden robbanásveszélyes helyen való alkalmazásnál támasztott biztonsági követelménynek megfelel. A műszaki felszereltséget és a tartozékokat optimálisan a speciális követelményekhez alakították ki.

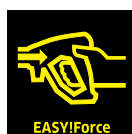

1 Porszórt bevonatú csővázis keret, elektromos vezetőképesség

- Masszív acél csőkeret.
- Beépített darufelfüggesztéssel.

2 Robbanás ellen biztosított felszereltség

- Vezetőképes gumiabroncsozás.
- A felületek hőmérséklete mindig 200°C alatt van.

HD 10/16-4 Cage Ex

- Robbanás elleni védelem II 2 G c T3
- Forgattyútengelyes szivattyú kerámia dugattyúkkal
- 4 pólusú, léghűtéses villanymotor

Műszaki adatok

Tápfeszültség	Ph / V / Hz	3 / 400 / 50
Csatlakozási teljesítmény	kW	5.5
Vizszállítás	l/óra	1000
Üzemi nyomás	bar / MPa	160 / 16
Max. nyomás	bar / MPa	220 / 22
Max. bemeneti hőmérséklet	°C	50
Tömeg	kg	111
Méret (H x SZ x M)	mm	980 x 720 x 1100

Felszereltség

Szórópisztoly		EASY!Force Ex protection
Magasnyomású tömlő	m	10
Szórószár	mm	1050
Háromállású átkapcsolható fűvóka		-
Power fűvóka		■
Szennymaró		-
Magasnyomású tömlődob		-
Szervókontroll		-
Cikkszám		1.353-904.0

■ A szállított csomag tartalmazza.

HD SPECIÁLIS KATEGÓRIA



Cage Food – élelmiszeripari intenzív használatra

A nagy teljesítményű HD 10/15-4 Cage F akár 85 °C-ig forróvíz-álló, és kiválóan alkalmas az élelmiszer-ipari felhasználásra – az összes vízvezető alkatrész élelmiszer-ipari felhasználásra alkalmas.



1 A legmagasabb higiéniai követelményekhez

- Nem rozsdásodó nemesacél kivitel.
- Az összes vízvezető alkatrész élelmiszeripari felhasználásra alkalmas különleges sárgarézből készült.

2 Rendkívül hatékony tisztítás

- Legfeljebb 85°C bemeneti hőmérséklet előnyomámos szivattyún keresztül.
- RM 734 klórtartalmú tisztítószerhez engedélyezve.

HD 10/15-4 Cage Food

- Állati zsiradékknak ellenálló magasnyomású tömlő
- 2 tisztítószer tartály öblítő funkcióval

Műszaki adatok

Tápfeszültség	Ph / V / Hz	3 / 400 / 50
Csatlakozási teljesítmény	kW	6.4
Vízszállítás	l/óra	440-990
Üzemi nyomás	bar / MPa	20-145 / 2-14.5
Max. nyomás	bar / MPa	175 / 17.5
Max. bemeneti hőmérséklet	°C	85
Tömeg	kg	68
Méreték (H x SZ x M)	mm	650 x 521 x 1100

Felszereltség

Szórópisztoly		EASY!Force Food
Magasnyomású tömlő	m	10
Szórószerű	mm	1050
Háromállású átkapcsolható fúvóka		-
Power fúvóka		■
Szennymaró		-
Magasnyomású tömlődob		-
Szervokontroll		■

Cikkszám 1.353-908.0

- A szállított csomag tartalmazza.

HD SPECIÁLIS KATEGÓRIA



Élelmiszeripari kompakt kategória – szigorú higiéniai követelményekhez

Hidegvizes magasnyomású mosó univerzális ipari használatra az egészségügy és az élelmiszeripar területén. A kompakt kategóriának ezzel a csúcsteljesítményű készülékével a nyomás-és vízmennyiség fokozatmentesen szabályozható.

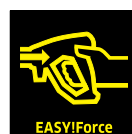

1 Energia- és időmegtakarítás: EASY!Force magasnyomású szórópisztoly és EASY!Lock gyorscsatlakozók

- Munka fáradtság nélkül: itt van végre az EASY!Force magasnyomású szórópisztoly.
- EASY!Lock gyorscsatlakozók: tartós és masszív. És ötször gyorsabb, mint a csavarmentes csatlakozás.

2 Higiéniai követelmények

- Beépített tömlődob, élelmiszeripari követelményeknek megfelelő magasnyomású tömlő és erős, szürke kerekek.
- Vízbemeneti hőmérséklet max. 80°C.

HD 7/10 CXF

- Egészségügyi/higiéniai/élelmiszeripari használatra
- Szürke, nyomot nem hagyó kerekek

Műszaki adatok

Tápfeszültség	Ph / V / Hz	3 / 400 / 50
Csatlakozási teljesítmény	kW	4.5
Vízszállítás	l/óra	250-700
Üzemi nyomás	bar / MPa	10-100 / 1-10
Max. nyomás	bar / MPa	120 / 12
Max. bemeneti hőmérséklet	°C	80
Tömeg	kg	31.3
Méret (H x SZ x M)	mm	360 x 375 x 925

Felszereltség

Szórópisztoly		EASY!Force Food
Magasnyomású tömlő	m	15
Szórószár	mm	840
Háromállású átkapcsolható fúvóka		Kézi
Power fúvóka		-
Szennymaró		-
Magasnyomású tömlődob		■
Szervókontroll		■
Cikkszám		1.151-906.0

■ A szállított csomag tartalmazza.

HD ADVANCED ROBBANÓMOTORRAL



Maximális teljesítmény. Bárhol, bármikor – külső energiaellátás nélkül is

Ha a legnagyobb tisztítási teljesítményre van szüksége külső energiaellátástól függetlenül, mindig biztonságban érezheti magát a masszív, hideg vizes, magasnyomású robbanómotoros Advanced készülékünkkel.



2 – 3 h



SERVO CONTROL



FLAT FREE TIRES

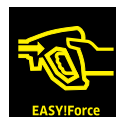

EASYForce



ANTI-TWIST

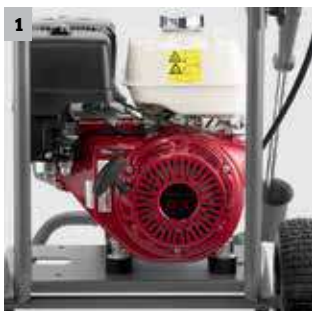

1

1 Maximális függetlenség

- Megbízható Honda vagy Yanmar motorokkal szerelve, nem szükséges külső energiaellátás a használathoz.
- Képes tavakból vizet szivattyúzni és azt tisztításra használni.



2

2 Rendkívül egyszerű használat

- Az ergonomikus kialakítás megkönnyíti az egyenetlen talajon történő szállítást.
- Az összes tartozék tárolási lehetősége közvetlenül a készüléken.
- A defektmentes kerekek biztosítják a folyamatosan nagy mobilitást.



3

3 Rendkívül sokoldalú

- A cage keretre, a darus emeléshez opcionális felszerelhető fülek megbízható védelmet nyújtanak a készülék számára.
- Külön rendelhető tömlődob-csatlakozási készlet rövidebb össze- és szétszerelési időhöz.
- A masszív, csövázás, hordozható változat kimondottan festők és vakolómunkások számára (HD 728 B).



4

4 A legkeményebb munkákhoz

- Masszív alapkeret napi használatra kemény körülmények között.
- Hatalmas vízsűrő a szivattyú védelmére.
- Termosztátszelep védi a szivattyút a túlmelegedéstől a recirkulációs üzemmód alatt.

MŰSZAKI ADATOK ÉS FELSZERELTSÉG

HD 9/23 De

HD 9/23 G

- Gazdaságos dízelmotor kényelmes elektromos indítással
- Fokozatmentes víznyomás és vízmenyiség-szabályozás a magasnyomású szórószáron található szervókontroll segítségével
- Automatikus sebességsökkenés
- Automatikus sebességsökkenés
- Fokozatmentes víznyomás és vízmenyiség-szabályozás a magasnyomású szórószáron található szervókontroll segítségével
- Automatikus sebességsökkenés
- Defektmentes kerekek a maximális mobilitásért

Műszaki adatok

Motor gyártója	Yanmar	Honda
Motor típusa	L 100 N / dízel	GX 390 / benzin
Motor teljesítménye	kW / LE 7.4 / 10	9.5 / 13
Vízszállítás	l/óra 400-930	400-930
Üzemi nyomás	bar / MPa 40-230 / 4-23	40-230 / 4-23
Max. bemeneti hőmérséklet	°C 60	60
Tömeg	kg 108	71
Méret (H x SZ x M)	mm 870 x 725 x 1170	870 x 725 x 1170

Felszereltség

Szórópisztoly	EASY!Force Advanced	EASY!Force Advanced
Magasnyomású tömlő	m 15	15
Szórószár	mm 1050	1050
Power fúvóka	■	■
3-állású átkapcsolható fúvóka	-	-
Választható csővázas keret*	-	-
Választható tömlődob*	-	-
Szervókontroll	■	■
Cikkszám	1.187-907.0	1.187-906.0

■ A szállított csomag tartalmazza. *Kompatibilis tartozékok.

HD 7/15 G

HD 728 B Cage

- Masszív, porszórt bevonatú csőkeret
- Precíz tisztítószeradagolás
- Defektmentes kerekek a maximális mobilitásért
- Masszív, porszórt bevonatú csőkeret
- Hordozható
- Nemesacél szórószár

Műszaki adatok

Motor gyártója	Honda	Honda
Motor típusa	GX 160/benzin	GX 160/benzin
Motor teljesítménye	kW / LE 4 / 5.5	4 / 5.5
Vízszállítás	l/óra 650	650
Üzemi nyomás	bar / MPa 150 / 15	150 / 15
Max. bemeneti hőmérséklet	°C 60	60
Tömeg	kg 35	28
Méret (H x SZ x M)	mm 800 x 620 x 1105	570 x 434 x 430

Felszereltség

Szórópisztoly	EASY!Force Advanced	EASY!Force Advanced
Magasnyomású tömlő	m 10	10
Szórószár	mm 840	600
Power fúvóka	■	-
3-állású átkapcsolható fúvóka	-	Kézi
Választható csővázas keret*	-	-
Választható tömlődob*	-	-
Szervókontroll	-	-
Cikkszám	1.187-903.0	1.187-908.0

■ A szállított csomag tartalmazza. *Kompatibilis tartozékok.

HD CLASSIC



Erőművek kéz közelben

A Kärcher Classic magasnyomású mosók erős és megbízható forgattyútengelyes szivattyúkkal és kerámia dugattyúkkal. Ezek az innovatív magasnyomású szivattyúk nemcsak rendkívül hatékonyak, de a legmodernebb tömítési technológiának köszönhetően kiemelkedő megbízhatóságukkal és ritka szervizigényükkel is lenyűgözik a felhasználókat.

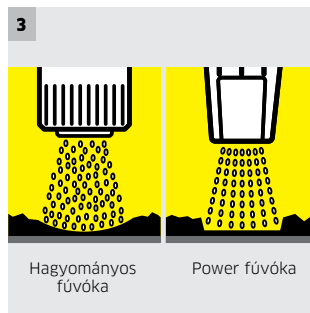

1 Tartós és erős

- Extra méretű forgattyútengelyek és csatlakozó tengelyek erős csapágyakkal.
- Kerámia dugattyúk a kisebb mértékű kopásért.
- Nagy teljesítményű tömítéscsomagok a tartós munkavégzésért

2 Rendkívül egyszerű karbantartás

- Szélesre nyitható fedél a szervizelést és karbantartást igénylő alkatrészekhez való hozzáférésért.
- Hatalmas finom vízsűrű a szivattyú hatékony védelméért.
- Beépített fúvókátárolás.

3 Még erősebb tisztítási teljesítmény

- Szabadalmaztatott Kärcher magasnyomású lapos sugarú fúvókák: akár 40 százalékkal erősebb hatás, mint a hagyományos fúvókákkal.
- Nagy terület tisztítása, alapos szennyeződéscsökkentéssel.

4 Kiemelkedő mobilitás

- A hatalmas kerekek és az ergonomikus fogantyú optimális fordulási manőverezést és könnyű használatot tesz lehetővé
- A visszacsukható fogantyú helytakarékos tárolást biztosít.

HD CLASSIC ROBBANÓMOTORRAL



Mobil, független, könnyű karbantartás

A Classic kategória robbanómotoros változata bárhol használható, ahol nincs elérhető áramforrás. Ideális megoldást jelent az építőiparban, iparban és mezőgazdaságban.

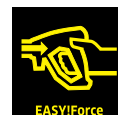

1 Magas szintű függetlenség

- Az erőteljes benzinmotoroknak köszönhetően áramforrástól függetlenül használható.
- A választható tartozékok segítségével a készülék vizet tud szivattyúzni például tavakból.

2 Tartozékok koncepció

- Praktikus elhelyezés a tömlő és a magasnyomású szórószerű részére közvetlenül a készüléken.
- Tárolórekesz a fúvókák, eszközök és egyéb kisebb alkatrészek számára.

3 Kiemelkedő mobilitás

- Ergonomikus fogantyú a könnyebb szállításért.
- Hatalmas gumiabroncsok az egyenetlen felületekre.
- A gumiabroncsok elhelyezkedése lehetővé teszi a lépcsőn való mozgást.



4 Könnyű karbantartás, tartós használat

- Masszív forgattyútengelyes szivattyú bevált Kärcher minőségben.
- Hatalmas vízsűrő védi a szivattyút a károsodástól.
- Termosztát szelep védi a szivattyút a túlmelegedéstől a recirkulációs üzemmódban.

HD 8/23 G Classic

- Csövázás acélkeret
- Masszív forgattyútengelyes szivattyú

HD 7/20 G Classic

- Csövázás acélkeret
- Masszív forgattyútengelyes szivattyú

HD 6/15 G Classic

- Csövázás acélkeret
- Masszív forgattyútengelyes szivattyú

Műszaki adatok

		HD 8/23 G Classic	HD 7/20 G Classic	HD 6/15 G Classic
Motor típusa		G300FA / benzin	G250FA / benzin	G200FA / benzin
Motor teljesítménye	kW / LE	6.8 / 9.25	5.2 / 7.1	4.1 / 5.6
Vízszállítás	l/óra	800	700	600
Üzemi nyomás	bar / MPa	230 / 23	200 / 20	150 / 15
Max. nyomás	bar	280	250	200
Max. bemeneti hőmérséklet	°C	60	60	60
Tömeg	kg	54	45	44.7
Méret (H x SZ x M)	mm	799 x 637 x 1097	799 x 637 x 1097	799 x 637 x 1097

Felszereltség

		HD 8/23 G Classic	HD 7/20 G Classic	HD 6/15 G Classic
Szórópisztoly		EASY!Force	EASY!Force	EASY!Force
Magasnyomású tömlő	m	10	10	10
Szórószerű	mm	840	840	840
Power fúvóka		■	■	■
Cikkszám		1.187-902.0	1.187-901.0	1.187-900.0

■ A szállított csomag tartalmazza.

NAPKOLLEKTOR-TISZTÍTÓ iSolar

Tiszta modulok – biztos hozam

Az első DLG által vizsgált tisztítási rendszer a fotovoltaikus berendezésekhez! A Kärcher tisztítási megoldások kompromisszumok nélküli tiszta napelemeket biztosítanak – és ezzel akár 20 százalékkal több hozamot is a szennyezett modulokhoz képest.

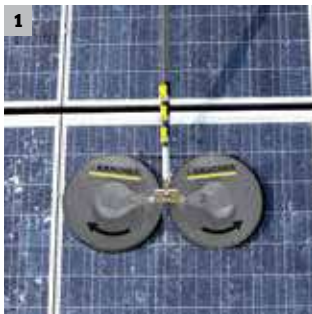

1 Ellentétesen mozgó tárcsakéfék

- Nagyon nagy tisztítási és felületteljesítmény.
- Optimális kezelés az oldalirányú erők kiegyenlítésének köszönhetően.
- A szomszédos modulok előnedvesítése.



2 Karbon/hibrid teleszkóprudak

- Nagyon nagy hatótávolság és maximális merevség, kis tömeg mellett.
- Kefekezelés és fordulatszám-szabályozás a beépített gömbszeleppel.
- Gyors és kényelmes meghosszabbítás a gyorscsatlakozóknak köszönhetően.

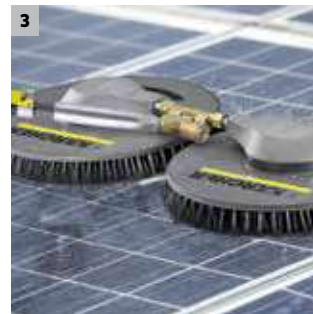

3 Gömbsukló

- Kényelmes munkavégzés különböző helyzetekben.
- A végütköző védi a modulokat a sérüléstől.
- Kiváló manőverezhetőség a flexibilis gömbsuklónak köszönhetően.



4 Moduláris felépítés

- Igény szerint kombinálható elemek.
- Alkalmas az M 18 és M 22 standard kapcsolódási pontokhoz.
- Kompatibilis számos hidegvizes/melegvizes magasnyomású készülékkel.

MŰSZAKI ADATOK ÉS FELSZERELTSÉG

	iSolar 400	iSolar 800	Zuhanás elleni biztosítás
	<ul style="list-style-type: none"> Vízmeghajtásos tárcsakefe golyós csapágyazással Kompakt kezdő modell, kisebb felületekhez M 18 × 1.5 csatlakozás; kompatibilis a hideg-/melegvízes magasnyomású készülékekkel 	<ul style="list-style-type: none"> Ellentétesen forgó tárcsakefék golyós csapágyazással Masszív sárgaréz gömbcsukló a rugalmas szögben végzett munkához Kiváló manőverezhetőség 	<ul style="list-style-type: none"> Tanúsítvánnyal rendelkező, szabványos biztonsági rendszer Kötélen és dróton rögzíthető zuhanásgátló energiaelnyelővel Masszív fémdoboz a tároláshoz és szállításhoz
Műszaki adatok			
Tömeg	kg	2.8	7
Munkaszélesség	mm	400	800
Vízszállítás a készülékekhez	l/óra	700-1000 / 1100-1300	700-1000 / 1100-1300
Hossz	m	-	-
Csatlakozás		M 18 × 1.5 IG	M 18 × 1.5 IG
Anyaga		-	-
Felszereltség			
Szükséges tartozékok, belül futó, magasnyomású tömlő		-	-
Gömbcsukló		□ (6.399-735.0)	■
Tárolórekesz		-	■
Cikkszám		6.368-456.0 / 6.368-457.0	6.368-454.0 / 6.368-455.0
			6.988-152.0

■ A szállított csomag tartalmazza. □ Kompatibilis tartozékok.

	iSolar TL 7 H	iSolar TL 10 H TL 10 C	iSolar TL 14 C
	<ul style="list-style-type: none"> A karbon/üvegszál kompozit anyag biztosítja a nagy merevséget és erőt, még kis súly mellett is. Ergonomikus fogantyú gömbszeleppel a nagyobb kényelemért Egyszerűen kihúzható a pillanatzárnak és a belül fekvő magasnyomású tömlőnek köszönhetően 	<ul style="list-style-type: none"> Kiváló minőségű kevert vagy tiszta karbon kivitelben Ergonomikus fogantyú gömbszeleppel a nagyobb kényelemért Egyszerűen kihúzható a pillanatzárnak és a belül fekvő magasnyomású tömlőnek köszönhetően 	<ul style="list-style-type: none"> Teljesen karbonból készült anyag a maximális merevségért, erőért és maximális hatótávolságért Ergonomikus fogantyú gömbszeleppel a nagyfokú kényelemért Egyszerűen kihúzható a pillanatzárnak és a belül fekvő magasnyomású tömlőnek köszönhetően
Műszaki adatok			
Tömeg	kg	3.5	4 3.7
Munkaszélesség	mm	-	-
Vízszállítás a készülékekhez	l/óra	-	-
Hossz	m	1.8-7.2	2.4-10.2
Csatlakozás		M 18 × 1.5 AG / M 22 × 1.5 AG	M 18 × 1.5 AG / M 22 × 1.5 AG
Anyaga		Hibrid	Hibrid Karbon
Felszereltség			
Szükséges tartozékok, belül futó, magasnyomású tömlő		6.392-978.0	6.392-977.0
Rúdszegmensek		5	7
Tárolórekesz		-	-
Cikkszám		4.107-054.0	4.107-053.0 4.107-055.0
Cikkszám EASY!Lockkal		4.110-004.0	4.110-003.0 4.110-007.0
			4.107-052.0
			4.110-002.0

VÍZLÁGYÍTÁS

A maradéktalan ragyogásért.



A Kärcher vízlágyító rendszer műgyanta szűrővel olyan vizet állít elő, amely vízkőfoltok nélkül szárad fel. Opcionális félautomata regenerálóállomással a többszörös szűrőhasználat érdekében.



1 Műgyanta szűrő

- Gazdaságos megoldás a vízlágyításhoz.
- Vízkőmaradványok nélküli száradás.
- Többszörös használat az egyszerű regenerálásnak köszönhetően.
- Hatékony megoldás vízlágyításra.

2 Lágyítókosci

- Mobil, könnyen szállítható komplett rendszer levegőtömlős kerekkel.
- Átgondolt csőkeretes konstrukció (pl. fagymentes üritéshez).
- Nagy finom vízsűrő, mely véd a durvaszennyeződés-részecskéktől.

WS 50

WS 100

WS Regenerator

- | | | |
|---|---|--|
| ■ Maradványok nélküli száradás tisztítás után | ■ Maradványok nélküli száradás tisztítás után | ■ A műgyanta szűrő félautomata regenerálása |
| ■ Kiváló mobilitás és egyszerű szállítás | ■ Kiváló mobilitás és egyszerű szállítás | ■ Egyszerű kezelés (Plug 'n' Play) |
| ■ Porszórt bevonatú acél csőkeret, nagy levegőtömlős kerekkel | ■ Porszórt bevonatú acél csőkeret, nagy levegőtömlős kerekkel | ■ Gazdaságos megoldás intenzív használatához |

Műszaki adatok

	kg	WS 50	WS 100	WS Regenerator
Tömeg	kg	35	40	5,8
Méret (H x SZ x M)	mm	550 x 550 x 1030	550 x 550 x 1030	250 x 300 x 460
Bemeneti nyomás	bar	0-10	0-10	-
Üzemi hőmérséklet	°C	1-50	1-50	-
Kapacitás (10°dH esetén)	l	5000	10000	-
Regenerációs időtartam	h	-	-	2

Felszereltség

Finom vízsűrő	■	■	-
Fagymentes ürités	■	■	-
Levegőtömlős kerek	■	■	-
Vízmérő óra	■	■	-
Visszafolyásgátló	□	□	-
Cikkszám	6.368-463.0	6.368-464.0	6.368-465.0

■ A szállított csomag tartalmazza. □ Kompatibilis tartozékok.

HORDÓTISZTÍTÓ

Hordótisztítás – hihetetlenül kényelmes



A BC 14/12 hordótisztítóval a Kärcher az italgyártók és borászok speciális igényeit elégíti ki. Különösen a tölgyfahordókat lehet most már fáradság nélkül tisztítani.



1 Felhasználóbarát

- Egyszerű átkapcsolás tisztításról elszívásra egyetlen mozdulattal.
- A szállított csomag tartalmazza a komplett felszereltséget.
- Világszerte alkalmazható (115–240 V/50 és 60 Hz).

2 Tisztítási teljesítmény

- 36 másodperc alatt a hordó minden pontját eléri egyszer a készülék. A hordó körülbelül 5 perc alatt tiszta lesz.
- A tisztítás ideje alatti folyamatos elszívás szabaddá teszi az utat a magasnyomású sugárnak.
- Tisztítás akár 120 bar nyomással, hideg- vagy melegvízes üzemmódban.

HORDÓTISZTÍTÓ BC 14/12

- Beépített elszívófunkció
- Tisztítás a hordók áthelyezése nélkül
- Nemesacél vízvezető alkatrészek

Műszaki adatok

Üzemi nyomás	bar/MPa	max. 120 / 12
Vízszállítás	l/óra	600–1400
Áramfelvétel	Ph/V/Hz	1 / 115–240 / 50/60
Max. víz bemenő hőmérséklet	°C	80
Csatlakozási teljesítmény	W	40
Fordulatszám	1/min	62
Tisztítási ciklus	s	36
Min. tartálynyílás	mm	40
Tömeg	kg	4.8
Max. bemenési mélység	mm	900

Felszereltség

Hálózati adapter	■
Fúvókakészlet	■
Flexibilis szívócső	350 mm
Szívócső	300 mm
Szívócső	350 mm
Szívócső	550 mm
Hosszabbítókábel	10 m
Cikkszám	2.112-020.0

- A szállított csomag tartalmazza.

GYOMIRTÁS FORRÓ VÍZZEL



A Kärcher rendszermegoldása – vegyszermentes, környezetbarát és gazdaságos

A Kärcher WR 20 vagy WR 50 gyomirtó kiegészítőjével és magasnyomású mosójával teljes mértékben eltávolíthatja a nem kívánt növényeket növényirtószer használata nélkül. Csak forró vízre van szüksége. Anélkül, hogy károsítaná a környezetet, felületeket, vagy a pénztárcáját. A forró víz, gyorsan lehatolva a gyökerekig, elpusztítja a gyomot, megöli a növény fehérjéit, és hosszantartó károsodást okozva megszünteti a gyomokat.



1 Kerékhez csatlakoztatható készlet a csomagban

- Kényelmes, erőfeszítés nélküli munka tartósan.
- Mindig optimális távolság a földtől.

2 A magasnyomású mosó és a gyomirtószár optimális kombinációja a gyomirtáshoz

- A beépített fúvókaátalakító állandó vízszállítást biztosít a fúvókaszár teljes hosszában.
- A legújabb Kärcher égőtechnológia biztosítja az optimális vízhőmérsékletet a gyomirtáshoz (akár 98°C-ot).

3 Kompakt kialakítású gyomirtószár

- A kompakt kialakítás miatt még nehezen hozzáférhető helyeken is használható.
- Az alacsony tömeg kényelmesebb munkát tesz lehetővé.

4 Nem veszélyes, nem káros

- A mechanikus módszerekkel szemben a forró víz nem károsítja vagy pusztítja a felületeket.
- Nem tűzveszélyes, szemben a nyílt lánggal történő gyomirtással.

MŰSZAKI ADATOK ÉS FELSZERELTSÉG



WR 50



WR 20

- Levehető váz, aminek a magassága is állítható
- Optimalizált vízszállítás

- Optimalizált vízszállítás
- Könnyű és kompakt

Műszaki adatok

Munkaszélesség	mm	500	200
Területi teljesítmény	m ² /h	150-350	80-125
Hőmérséklet	°C	max. 100	max. 100
Tömeg	kg	2.1	0.3
Vízszállítás	l/min	5.8-8.3	8.3-16.7

Felszereltség

Eltávolítható alsó keret	■	-
Cikkszám	2.114-013.0	2.114-014.0

■ A szállított csomag tartalmazza.

A készülék verziójától függően különböző fűvókabetétek szükségesek az optimális vízszállítás és a folyamatosan magas vízszállítás biztosításához.

HDS	Fűvókabetét cikkszám
HDS 6/14(-4) C	2.113-070.0
HDS 7/16 C	2.113-041.0
HDS 8/17 C	2.113-071.0
HDS 8/18-4 C	2.113-071.0
HDS 7/12-4 M	2.113-006.0
HDS 8/18-4 M	2.113-071.0
HDS 9/18-4 M	2.113-005.0
HDS 10/20-4 M	2.113-021.0
HDS 12/18-4 S	2.113-010.0
HDS 13/20-4 S	2.113-025.0
HDS 1000 De/Be	2.113-071.0
HDS 13/20 De Tr1	2.113-071.0

GS SZÓRÓPISTOLY

Vízugár kicsi és közepes felületekhez



Rövid összeszerelési idő, könnyű szállítás, azonnali lekapcsolás – a GS-szórópisztoly a legköltséghatékonyabb tisztítási módszer mindenféle kis és közepes felület tisztítására. A nyomás/vízmenyiség szabályozható.



1 Felhasználóbarát

- A rövid összeszerelési idő és a könnyű szállítás valódi „egyemberes rendszerré” avatja a GS-szórópisztolyt

2 Sokoldalúság

- A levegőnyomás, a víz- és szóróanyag mennyisége közvetlenül beállítható a pisztolyon, ezáltal a GS szórópisztoly minden felületen használható.

GS szórópisztoly

- Szórópisztoly légfúvókával
- Szabályozó közvetlenül a pisztolyon
- Biztonsági lekapcsolás

Műszaki adatok

Légnyomás	bar/MPa	3-12 / 0.3-1.2
Levegőfelhasználás	m ³ /min	3-8
Vízszállítás	l/óra	0-120
Szóróanyag-mennyiség	kg/óra	max. 200
Tömeg	kg	3.4
Méretetek (H x SZ x M)	mm	480 x 80 x 280
Cikkszám		2.869-067.0

Különleges tartozékok

Különleges tartozékok	Cikkszám
Légtömlő (10 m) csatlakozókkal	6.390-284.0
Légtömlő (20 m) csatlakozókkal	6.390-285.0
Speciális légfúvókák nagy teljesítményhez kialakítva	5.130-249.0

TÖBBFUNKCIÓS MOSÓKÉSZÜLÉK

Sokoldalú készülék mobil használatra



A készüléken lévő víztartály függetleníti az AP 100/50 M készüléket a helyi vízellátástól, és ez csupán egy jellemző a sok közül, mert ezen kívül egy 10 méteres szívótömlővel, két különböző fajta tisztítószer adagolására alkalmas adagolóegységgel és egy 0,5 méteres szórószárral ellátott magasnyomású pisztollyal is rendelkezik.



1 Tisztítás magasnyomással

- A tisztítóoldatot magasnyomású szivattyú juttatja tisztítandó felületre.
- 15 m hosszú magasnyomású tömlő a nagy hatótávolságért.
- A permetező szórószár magasnyomású fúvókával a standard felszereléshez tartozik. Szükség szerint számos tartozékkal bővíthető, például habosító szórószárral.

2 Beépített elszívásfunkció

- Ha nem áll rendelkezésre lefolyó, a mosóvíz egyszerűen újból felszívható a nedves-száraz porszívóval.
- A készüléket egyszerre két kezelő használhatja.
- Nagyon rugalmas tömlő, a készüléknek és a használatnak megfelelően tökéletesen beállítható.

AP 100/50 M

- Magasnyomású tisztítás és felszívás egy készülékkel
- Frissvíztartály a készüléken
- Tisztítószeradagoló egységgel

Műszaki adatok

Friss-/szennyezettvíz-tartály térfogat	l	100 / 70
Üzemi nyomás	bar	Kétfokozatú beállítás
Alacsony nyomás	bar	6
Magas nyomás	bar	19 / 50 max.
Vízszállítás	l/min	5
Szivómotor / szivattyú teljesítménye	W	1800 / 370
Kábel hossza	m	15
Tömeg	kg	100
Cikkszám		1.007-058.0

Tartozékok választéka

Tartozék	Cikkszám	Leírás
Tartályos habosító szórószár	6.394-668.0	Rövid, könnyen kezelhető, habosító szórószár, közvetlenül a szórószáron lévő 1 literes tisztítószer tartállyal. Kompakt felépítése miatt például kiválóan alkalmas szerelvények és falak habbal való beszorására. M 22 x 1.5 forgatható csatlakozás, fokozatmentes tisztítószer-adagolás közvetlenül a szórószáron, állítható sugárszög.
Összekötő elem	4.402-022.0	Magasnyomású fúvókák és tartozékok rögzítéséhez, közvetlenül a magasnyomású pisztolyon (fúvókacsavarzattal) - 1 x M 22 x 1.5, 1 x M 18 x 1.5.
Fúvóka kemény felületekhez és szőnyeghez	2.642-552.0	Padló tisztító fej kemény felületek és textilburkolatok permetező tisztításához.

MÉG TÖBB TISZTASÁG: KÄRCHER EREDETI TARTOZÉKOK

A Kärcher eredeti tartozékaival és tisztítószerével bővítheti magasnyomású mosója alkalmazási területét – az építőgépek mosásától és ápolásától a munka előkészítésén át egészen a homlokozatok, padlók felülettisztításáig. Vevőink igényeinek megfelelő kielégítése érdekében állandóan továbbfejlesztjük tartozékainkat. Az eredmény olyan innovatív termékekben jelenik meg, amelyek segítik a felhasználót napi takarítási feladatainak elvégzésében.



Tartalomjegyzék: Magasnyomású mosók tartozékai

Napkollektor-tisztítás	106. oldal	Csőtisztítás	138. oldal
Magasnyomású tömlők	110. oldal	Hordó- és tartálytisztítás	140. oldal
Tömlődobok	116. oldal	Felülettisztítók	142. oldal
Csatlakozók	120. oldal	Homokszóró berendezés	146. oldal
Szórópisztolyok	122. oldal	Habrendszerek	148. oldal
Szórószárok	124. oldal	Tisztítószer-injektorok	150. oldal
Mosókefék	126. oldal	Felszerelő készletek	152. oldal
Fúvókák	128. oldal	Egyéb tartozékok	156. oldal



1 EASY!Force magasnyomású pisztoly

Erőfeszítés nélküli használat: az új EASY!Force magasnyomású szórópisztoly a magasnyomású vízszugár visszaható erejét használja, hogy a kezelő által kifejtett tartóerőt nullára csökkentse. Az Advanced változat kerámiaszeleppel van ellátva, amely más magasnyomású szórópisztolyokhoz képest ötször hosszabb élettartamot biztosít.

2 Szervókontroll

A szervókontrollnak köszönhetően a víz mennyisége és az üzemi nyomás fokozatmentesen és kényelmesen állítható közvetlenül a szórópisztolyon, a munka megszakítása nélkül.

3 EASY!Lock gyorscsatlakozók

A szabadalmaztatott EASY!Lock gyorscsatlakozók ötször gyorsabb csatlakozást, eltávolítást illetve tartozékcsere-t tesznek lehetővé, mint a hagyományos csavaros csatlakozás. Ugyanakkor a gyorscsatlakozók megtartották a csavaros csatlakozásra jellemző masszív, és gyakorlatban bevált hosszú élettartamot.

4 Ergonomikus szórószármarkolat

Korábban elképzelhetetlen kezelési kényelmet biztosít, és más fogási lehetőségeket is lehetővé tesz a kényelmes és a munkafolyamat közben változó testhelyzetekben: ergonomikus szórószármarkolat, speciális tartozékként az EASY!Lock termékek magasnyomású szórószáraihoz. Hosszú szórószárával különösen alkalmas járművek, padlók, más felületek illetve homlokzatok tisztítására.

5 PowerControl szórószár

Fokozatmentes, munkafolyamat megszakítása nélküli nyomásszabályozás közvetlenül a szórószáron, a víznyomás csökkentése nélkül. Alacsony nyomáson történő használatnál tisztítószerek is adagolhatók. A tökéletes kiegészítő szervókontroll nélküli készülékekhez.

6 FRV Felületmosó

Különböző felületek fröccsenésmentes tisztítás és vízvisszaszívás egy munkameneten belül, öblítés nélkül. Nagy felületek tisztítása kiemelkedő teljesítménnyel. A készülék most 500 mm-es munkaszélességben és forró víznek ellenálló nemesacél változatban is rendelhető (FRV 50 Me).

7 Új, habosítótartályos szórószár

Az innovatív habbal történő tisztításért: a közkedvelt habosítótartályos szórószár újonnan kifejlesztett változata további permetezőszint-beállítással, precíz tisztítószeraadagolóval és ellenállóbb, nikkelbevonatú rézből készült. Két változatban kapható, szervókontrollal rendelkező és anélküli készülékekhez.

EASY!LOCK GYORSCSATLAKOZÓK



Tartós és masszív. És ötször gyorsabb, mint a csavaros csatlakozás.

A tartozékok fáradtságos és időigényes csatlakoztatása és cseréje már a múlté. Az új, szabadalmaztatott EASY!Lock gyorscsatlakozókkal értékes időt takaríthat meg, a minőségre, masszívra vagy a csatlakoztatásra vonatkozó kompromisszumok nélkül.



1

1 Gyors és kényelmes

Csatlakoztatás a szó szoros értelmében egy kézmozdulattal (360°), minden típusú csatlakozási ponthoz. Az összeszerelési időtől a speciális tartozékok, például felületmosók vagy mosókefék csatlakoztatásáig: akár ötször gyorsabb és kényelmesebb.



2

2 Kiemelkedő megbízhatóság

A különleges fejlesztésű kúp biztosítja a menet automatikus csatlakozását. Gyakorlatban bevált menet csavarcsatlakozás kopó alkatrészek nélkül, szennyeződésnek ellenálló és rendkívül megbízható.

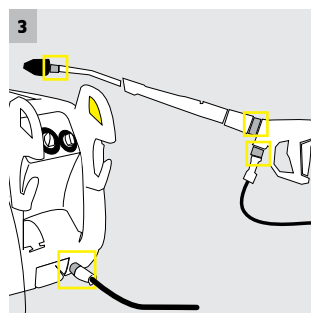

3

3 Intuitív használat

A csatlakoztatási elv intuitív és könnyen érthető; mind a négy csatlakoztatási ponton azonos módon működik. Az EASY!Lock rendszer súlya nem nagyobb, mint a hagyományos gyorscsatlakozóké.



4

4 Kompromisszummentes minőség

A szórószáron lévő axiál O-gyűrűs tömítés helyett az EASY!Lock rendszer radiális tömítést használt. Ez megnöveli az O-gyűrűk stabilitását, és hatékonyan akadályozza meg lehetséges szivárgást.

Domborvéselt szám

Minden csatlakozó adapter saját számmal rendelkezik. Jól látható és egyedi.

EASY!Lock csatlakozás

4-es trapézmenet kúpos biztosítással

Antracit = EASY!Lock

Színkódos EASY!Lock csatlakoztatás



M 22 × 1.5 menetes végcsatlakozó

Metrikus menet az EASY!Lock nélküli tartozékokhoz

Fekete = M 22 × 1.5 menetes végcsatlakozó

Színkódolt jelzés a hagyományos menet csatlakozáshoz

1



EASY!Lock - M 22 x 1.5 Cikkszám 4.111-029.0 Átalakító magasnyomású tömlők EASY!Lockhoz és M 22 x 1.5 csatlakozós magasnyomású tömlőkhöz történő csatlakoztatásához.

2



EASY!Lock - M 22 x 1.5 Cikkszám 4.111-030.0 Átalakító M 22 x 1.5 csatlakozású magasnyomású mosók szórópisztolyokhoz és EASY!Lockkal rendelkező magasnyomású tömlőkhöz való csatlakoztatásához

3



EASY!Lock - M 22 x 1.5 Cikkszám 4.111-031.0 Átalakító M 22 x 1.5 csatlakozós magasnyomású szórópisztolyokhoz és szórószárhoz, vagy EASY!Lockkal ellátott szervókontrollerekhez.

4



EASY!Lock - AVS Cikkszám 4.111-032.0 Átalakító AVS csavaros csatlakozóval rendelkező magasnyomású tömlőkhöz és EASY!Force magasnyomású szórópisztolyokhoz.

5



EASY!Lock - M 22 x 1.5 Cikkszám 4.111-033.0 Átalakító M 22 x 1.5 csatlakozású EASY!Force szórópisztolyok és szórószárok csatlakoztatásához.

6



EASY!Lock - M 22 x 1.5 Cikkszám 4.111-034.0 Átalakító az M 22 x 1.5 csatlakozású magasnyomású tömlőkhöz és az EASY!Force magasnyomású szórópisztolyokhoz.

7



EASY!Lock - M 18 x 1.5 Cikkszám 4.111-035.0 Átalakító az M 18 x 1.5 csatlakozású szórószárhoz és az EASY!Lockkal ellátott fúvókákhoz.

8



EASY!Lock - M 18 x 1.5 Cikkszám 4.111-036.0 Átalakító az EASY!Lockkal ellátott szórószárhoz és az M 18 x 1.5 csatlakozású fúvókák csatlakoztatásához.

Készülékeihez és tartozékaihoz a megfelelő átalakítókat megtalálhatja internetes keresőoldalunkon:
<https://www.kaercher.com/hu/professional/magasnyomasu-moso/adaptor-finder-easy-lock.html>

NAPKOLLEKTOR-TISZTÍTÁS



A por, korom és pollen általi szennyeződés akár 20 százalékkal csökkenti a napelemes berendezések és napkollektormodulok teljesítményét. Az eső, az olvadákvíz és a szél természetes hatása semmiképpen nem elegendő a modulok hatékony megtisztításához. Az egyenletesen magas áramfejlesztéshez elengedhetetlen a berendezések rendszeresen elvégzett, szakszerű tisztítása. Az iSolar moduláris felépítésű, és lehetővé teszi bármilyen méretű napelemes berendezés biztonságos és hatékony tisztítását. A teleszkópos rúdon található, eltérő hosszúságú, forgó tárcsakeféket a magasnyomású mosóból kiáramló víz hajtja meg.

		Cikkszám EASY!Lock	Cikkszám 2015-ig	Befolyási hőmérséklet	Hossz	Leírás
Napkollektor-tisztítás, teleszkópos rudak						
iSolar TL 14 C (tömlő nélkül)	1	4.110-002.0	4.107-052.0	60°C	2,6-14 m	A teleszkópos rúd karbon-üvegszál (hibrid) keverékből készül, és maximális merevséget biztosít minimális tömeg mellett. Hatótávolsága elérheti a 14 m-t, és praktikus pillanatzárrakkal van felszerelve a kényelmes be- és kijáratáshoz. A fordulatszám-szabályozás golyós csappal történik, ami egyszerűvé teszi a kezelést. A karbon-üvegszál keverék a legalsó rúdszegmensben is megtalálható, és az elektromos szigetelést és ezáltal a munkabiztonságot szolgálja.
iSolar TL 10 C (tömlő nélkül)	2	4.110-007.0	4.107-055.0	60°C	2,6-10 m	A tömör karbon teleszkópos rúd maximális merevséget biztosít minimális tömeg mellett. Hatótávolsága elérheti a 10 m-t, és praktikus pillanatzárrakkal van felszerelve - a kényelmes be- és kijáratáshoz. A fordulatszám-szabályozás golyós csappal történik, ami egyszerűvé teszi a kezelést. Munkavédelmi okokból a legalsó, elektromos szigetelésre szolgáló rúdelem karbon-üvegszál keverékből készül.
iSolar TL 10 H (tömlő nélkül)	3	4.110-003.0	4.107-053.0	60°C	2,6-10 m	A teleszkópos rúd karbon-üvegszál (hibrid) keverékből készül, és maximális merevséget biztosít minimális tömeg mellett. Hatótávolsága elérheti a 10 m-t, és praktikus pillanatzárrakkal van felszerelve - a kényelmes be- és kijáratáshoz. A fordulatszám-szabályozás golyós csappal történik, ami egyszerűvé teszi a kezelést. A karbon-üvegszál keverék a legalsó rúdszegmensben is megtalálható, és az elektromos szigetelést és ezáltal a munkabiztonságot szolgálja.
iSolar TL 7 H (tömlő nélkül)	4	4.110-004.0	4.107-054.0	60°C	2-7 m	A teleszkópos rúd karbon-üvegszál (hibrid) keverékből készül, és maximális merevséget biztosít minimális tömeg mellett. Hatótávolsága elérheti a 7,2 m-t, és praktikus pillanatzárrakkal van felszerelve - a kényelmes be- és kijáratáshoz. A fordulatszám-szabályozás golyós csappal történik, ami egyszerűvé teszi a kezelést. A karbon-üvegszál keverék a legalsó rúdszegmensben is megtalálható, és az elektromos szigetelést és ezáltal a munkabiztonságot szolgálja.
iSolar magasnyomású tömlő 7	5	6.392-978.0	6.392-978.0	155°C	8,5 m	A kiváló minőségű és flexibilis, gumiborítással ellátott magasnyomású tömlő az iSolar T 7-tel történő együttes használatra alkalmas. A tömlő külső borításának csúszási jellemzői a jónál is jobbak - ami ideális a teleszkópos rúd be- és kijáratásához.
iSolar magasnyomású tömlő 10	6	6.392-977.0	6.392-977.0	155°C	11,5 m	A kiváló minőségű és flexibilis, gumiborítással ellátott magasnyomású tömlő az iSolar T 10-zel történő együttes használatra alkalmas. A tömlő külső borításának csúszási jellemzői rendkívül jók - ami ideális a teleszkópos rúd be- és kijáratásához.
iSolar magasnyomású tömlő 14	7	6.392-976.0	6.392-976.0	155°C	15 m	A kiváló minőségű és flexibilis, gumiborítással ellátott magasnyomású tömlő az iSolar T 14-gyel történő együttes használatra alkalmas. A tömlő külső borításának csúszási jellemzői rendkívül jók - ami ideális a teleszkópos rúd be- és kijáratásához.

□ Opcionális tartozék. További eredeti Kärcher tartozékokat talál a következő oldalakon.

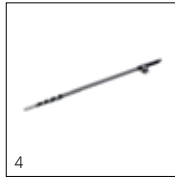
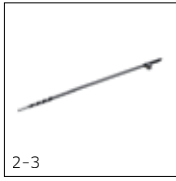
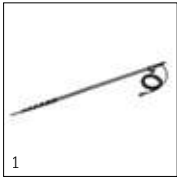

						HDS 13/20-4 S / HDS 13/20-4 SX / HDS 12/18-4 S HDS 12/18-4 SX / HDS 10/20-4 M / HDS 10/20-4 MX HDS 9/18-4 M / HDS 9/18-4 MX / HDS 8/18-4 M HDS 8/18-4 MX HDS 8/18-4 C / HDS 8/18-4 CX / HDS 8/17 C HDS 8/17 CX / HDS 7/16 C / HDS 7/16 CX HDS 13/20 De Tr1 HDS-E 8/16-4 M 36 kW / HDS-E 8/16-4 M 24kW / HDS-E 8/16-4 M 12 kW HDS 1000 De / HDS 1000 Be HD 13/18-4 S Plus / HD 13/18-4 SX Plus / HD 10/25-4 S HD 10/25-4 S Plus / HD 10/25-4 SX Plus / HD 10/23-4 S HD 10/23-4 S Plus / HD 10/23-4 SX Plus / HD 9/20-4 M HD 9/20-4 M Plus / HD 9/20-4 MX Plus / HD 9/19 M HD 9/19 M Plus / HD 9/19 MX Plus / HD 7/18-4 M HD 7/18-4 M Plus / HD 7/18-4 MX Plus HD 7/18 C / HD 7/18 C Plus / HD 7/18 CX Plus HD 10/25-4 Cage Plus HD 9/23 De / HD 9/23 G / HD 9/21 G HD 8/20 G HD 9/20-4 Classic / HD 7/18-4 Classic HD 7/11-4 Classic HD 8/23 G Classic / HD 7/20 G Classic
1						<input type="checkbox"/>
2						<input type="checkbox"/>
3						<input type="checkbox"/>
4						<input type="checkbox"/>
5						<input type="checkbox"/>
6						<input type="checkbox"/>
7						<input type="checkbox"/>

MAGASNYOMÁSÚ
MOSÓK

NAPKOLLEKTOR-TISZTÍTÁS



A magas mésztartalmú víz vízkőlerakódáshoz vezethet, ezáltal számottevően csökkenhet a modulok teljesítménye. A vízkőfoltok ellen megbízható védelmet nyújtanak a mobil Kärcher vízlágyítók és az RM 99 napkollektor-tisztító. A vízlágyítóban található ioncserélő gyanta kivonja a vízből az oldott meszet, és 0-1 °dH-ra csökkenti a keménységet.

		Cikkszám EASY!Lock	Cikkszám 2015-ig	Vízszállítás	Befolyási hőmérséklet	Leírás
iSolar kefék és vízlágyítás						
iSolar 400	1	6.368-456.0	6.368-456.0	700-1000 l/óra	40°C	A vízzel hajtott iSolar 400 tárcsakéfe munkaszélessége 400 mm. Különösen alkalmas kisebb és közepes méretű napelemes berendezések tisztítására. A csekély tömegnek és az egyszerű kezelésnek köszönhetően az állványon elhelyezett berendezések is kényelmesen tisztíthatók.
	2	6.368-457.0	6.368-457.0	1100-1300 l/óra	40°C	
iSolar 800	3	6.368-454.0	6.368-454.0	700-1000 l/óra	40°C	A vízzel hajtott iSolar 800 kefe 800 mm munkaszélességben dolgozik 2 ellentétes irányban forgó tárcsakéfével, és napelemes berendezések tisztítására használható. Az ellentétes irányban forgó kefék kiegyenlítik az összes fellépő keresztirányú erőt, ezáltal biztosítva az optimális kezelést. A kefehez csatlakozó flexibilis, szögben elforgó csukló is könnyíti a munkát. Gondoskodik arról, hogy a kefék mindenkor síkban felfeküdjenek, és lehetővé teszi az egyenletes tisztítási eredményt. A kefe felületteljesítménye különösen nagy - ami ideális nagy berendezések, például istállótetők tisztításához.
	4	6.368-455.0	6.368-455.0	1100-1300 l/óra	40°C	
iSolar zuhanás elleni biztosítás	5	6.988-152.0	6.988-152.0			Tanúsított és szabványos leesés elleni egyéni védőeszközök a tetőn való biztonságos munkavégzéshez. A leesés elleni védelem egy kötél és dróton rögzíthető zuhanásgátló energiaelnyelővel és 15 m-es fonatos kábellel, zuhanásgátló hevederrel, rögzítő hurokkal a zuhanásgátló eszköz rögzítéséhez, valamint praktikus acéllemez kofferrel a tároláshoz és a szállításhoz.
WS 50	6	6.368-463.0	6.368-463.0		30°C	A WS 50/WS 100 mobil vízlágyító egység megakadályozza a vízkőlerakódást a megtisztított felületeken. Ehhez egy speciális ioncserélő gyanta kivonja a vízből az oldott mészkövet.
WS 100	7	6.368-464.0	6.368-464.0		30°C	
WS Regenerator	8	6.368-465.0	6.368-465.0			A WS Regenerator regenerációs rendszerrel a WS 50 és WS 100 vízlágyító egységek vízlágyító patronjai gombnyomásra visszaölthetők és regenerálhatók.

□ Opcionális tartozék. További eredeti Kärcher tartozékokat talál a következő oldalakon.

MAGASNYOMÁSÚ TÖMLŐK



Egyedülálló EASY!Lock csatlakozó rendszerünk gyors és megbízható csatlakozást biztosít a készülékekhez és tömlőkhöz. A magasnyomású, sárga kézcsatlakozóba épített forgatható csatlakozás megelőzi a tömlő csavarodását. A még nagyobb hatósugár érdekében számos tömlőhosszabbító változat elérhető.

		Cikkszám EASY!Lock	Cikkszám 2015-ig	ID	Max. üzemi nyomás	Hossz	Leírás
Standard							
Magasnyomású tömlő, AVS tömlődob-csatlakozás, DN 6, 250 bar, 15 m, ANTI!Twist	1	6.110-037.0	6.391-417.0	DN 6	250 bar	15 m	Magasnyomású tömlő AVS tömlődob-csatlakozással és EASY!Lock kézi csavaros csatlakozással.
Magasnyomású tömlő, AVS tömlődob-csatlakozás, DN 6, 250 bar, 15 m	2	6.110-036.0	6.391-417.0	DN 6	250 bar	15 m	
Magasnyomású tömlő, AVS tömlődob-csatlakozás, DN 6, 300 bar, 15 m	3	6.110-026.0	6.392-277.0	DN 6	300 bar	15 m	
Magasnyomású tömlő, AVS tömlődob-csatlakozás, DN 8, 315 bar, 15 m, ANTI!Twist	4	6.110-033.0	6.390-185.0	DN 8	315 bar	15 m	
Standard kétoldali menetsatlakozással							
Magasnyomású tömlő, 2 x EASY!Lock, DN 6, 250 bar, 10 m, ANTI!Twist	5	6.110-035.0	6.391-238.0	DN 6	250 bar	10 m	Magasnyomású tömlő EASY!Lock kétoldali kézi csavaros csatlakozással.
Magasnyomású tömlő, 2 x EASY!Lock, DN 6, 250 bar, 10 m	6	6.110-034.0	6.391-238.0	DN 6	250 bar	10 m	
Magasnyomású tömlő, 2 x EASY!Lock, DN 6, 300 bar, 10 m, ANTI!Twist	7	6.110-056.0	6.391-875.0	DN 6	300 bar	10 m	
Magasnyomású tömlő, 2 x EASY!Lock, DN 8, 315 bar, 10 m, ANTI!Twist	8	6.110-031.0	6.390-025.0	DN 8	315 bar	10 m	
Magasnyomású tömlő, 2 x EASY!Lock, DN 8, 315 bar, 15 m, ANTI!Twist	9	6.110-030.0	6.390-010.0	DN 8	315 bar	15 m	
Magasnyomású tömlő, 2 x EASY!Lock, DN 8, 315 bar, 20 m, ANTI!Twist	10	6.110-032.0	6.390-171.0	DN 8	315 bar	20 m	
Magasnyomású tömlő, 2 x EASY!Lock, DN 8, 315 bar, 30 m, ANTI!Twist	11	6.110-014.0	6.390-293.0	DN 8	315 bar	30 m	
Magasnyomású tömlő, 2 x EASY!Lock, DN 10, 220 bar, 15 m	12	6.110-042.0	6.390-023.0	DN 10	220 bar	15 m	
Magasnyomású tömlő, 2 x EASY!Lock, DN 10, 220 bar, 20 m	13	6.110-043.0	6.390-726.0	DN 10	220 bar	20 m	
Magasnyomású tömlő, 2 x EASY!Lock, DN 10, 220 bar, 25 m	14	6.110-044.0	6.391-513.0	DN 10	220 bar	25 m	
Magasnyomású tömlő, 2 x EASY!Lock, DN 10, 220 bar, 40 m	15	6.110-045.0	6.391-510.0	DN 10	220 bar	40 m	
Magasnyomású tömlő, 2 x EASY!Lock, DN 12, 250 bar, 15 m	16	6.110-059.0	6.391-849.0	DN 12	250 bar	15 m	
Magasnyomású tömlő, 2 x EASY!Lock, 2 x EASY!Lock DN 12, 250 bar, 40 m	17	6.110-060.0	6.391-865.0	DN 12	250 bar	40 m	

■ A szállított csomag tartalmazza. □ Opcionális tartozék. ▲ Hosszabbító tömlő. További eredeti Kärcher tartozékokat talál a következő oldalakon.

LONGLIFE MAGASNYOMÁSÚ TÖMLŐK



A Kärcher Longlife 400 tömlők teljesítik a legmagasabb követelményeket, és a leghosszabb élettartamot garantálják. Ezek a tömlők kétszeres acélbetétükkel és masszív gumiborításukkal tűnnek ki. A Kärcher Longlife tömlők nyomásállósága 400 bar.

		Cikkszám EASY!Lock	Cikkszám 2015-ig	ID	Max. üzemi nyomás	Hossz	Leírás
Longlife 400							
Longlife 400 magasnyomású tömlő, AVS tömlődob-csatlakozás, DN 8, 400 bar, 20	1	6.110-028.0	6.390-208.0	DN 8	400 bar	20 m	Magasnyomású tömlő dupla acélbetéttel, AVS tömlődob-csatlakozás és EASY!Lock kézi csavaros csatlakozás.
Longlife 400 kétoldali menetcsatlakozással							
Longlife 400 magasnyomású tömlő, 2 × EASY!Lock, DN 8, 400 bar, 1.5 m	2	6.110-024.0	6.390-178.0	DN 8	400 bar	1.5 m	Magasnyomású tömlő EASY!Lock kézi csavaros csatlakozással mindkét oldalon.
Longlife 400 magasnyomású tömlő, 1 × EASY!Lock 1 × M22 × 1.5, DN 8,	3	6.110-069.0	6.392-282.0	DN 8	400 bar	1.5 m	Magasnyomású tömlő dupla acélbetéttel 1 × M 22 × 1.5 valamint EASY!Lock csatlakoztatással.
Longlife 400 magasnyomású tömlő, 2 × EASY!Lock, DN 8, 400 bar, 10 m, ANTI!Twist	4	6.110-038.0	6.388-083.0	DN 8	400 bar	10 m	Magasnyomású tömlő dupla acélbetéttel és EASY!Lock kézi csavaros csatlakoztatással mindkét oldalon.
Longlife 400 magasnyomású tömlő, 2 × EASY!Lock, DN 8, 400 bar, 30 m, ANTI!Twist	5	6.110-023.0	6.390-294.0	DN 8	400 bar	30 m	
Longlife 400 magasnyomású tömlő, 2 × EASY!Lock, DN 8, 400 bar, 20 m, ANTI!Twist	6	6.110-027.0	6.390-027.0	DN 8	400 bar	20 m	
Longlife 400 magasnyomású tömlő, 2 × EASY!Lock, DN 8, 400 bar, 15 m, ANTI!Twist	7	6.110-029.0	6.389-709.0	DN 8	400 bar	15 m	

■ A szállított csomag tartalmazza. □ Opcionális tartozék. ▲ Hosszabbító tömlő. További eredeti Kärcher tartozékokat talál a következő oldalakon.

ÉLELMISZERIPARI TÖMLŐK



A Kärcher az élelmiszeripar speciális követelményeinek kielégítésére is ajánl megfelelő magasnyomású tömlőket. A Kärcher szürke színű élelmiszeripari tömlőinek külső burkolatán nincs jelölés, nem hagynak nyomot. És a kék színű külső burkolatú Longlife élelmiszeripari tömlők további előnyt is nyújtanak: ellenállóak az állati zsírokkal szemben.

		Cikkszám EASY!Lock	Cikkszám 2015-ig	ID	Max. üzemi nyomás	Hossz	Leírás	
Élelmiszeripari kivétel								
Magasnyomású tömlő, élelmiszeripari, 1 × EASY!Lock, AVS tömlődob-csatlakozás, DN 6, 15 m, ANTI!Twist	1	6.110-074.0	6.391-654.0	DN 6	250 bar	15 m	Magasnyomású tömlő, AVS tömlődob-csatlakozás, EASY!Lock kézi csavaros csatlakoztatás, szürke, nyomot nem hagyó külső burkolattal.	
Élelmiszeripari kivétel kétoldali csatlakozással								
Magasnyomású tömlő, élelmiszeripari, 2 × EASY!Lock, DN 8, 10 m, ANTI!Twist	2	6.110-051.0	6.389-479.0	DN 8	250 bar	10 m	Magasnyomású tömlő, EASY!Lock kézi csavaros csatlakoztatás mindkét végén, szürke, nyomot nem hagyó külső burkolattal.	
Magasnyomású tömlő, élelmiszeripari, 2 × EASY!Lock, DN 8, 20 m, ANTI!Twist	3	6.110-052.0	6.389-581.0	DN 8	250 bar	20 m		
Longlife élelmiszeripari, kétoldali csavaros csatlakozással								
Magasnyomású tömlő, élelmiszeripari, Longlife 400, 2 × EASY!Lock, DN 8, 10 m, ANTI!Twist	4	6.110-053.0	6.391-864.0	DN 8	400 bar	10 m	Magasnyomású tömlő, EASY!Lock kézi csavaros csatlakoztatás, kék, nyomot nem hagyó és állati zsíradéknak ellenálló külső burkolattal.	
Magasnyomású tömlő, élelmiszeripari, Longlife 400, 2 × EASY!Lock, DN 8, 20 m, ANTI!Twist	5	6.110-054.0	6.391-887.0	DN 8	400 bar	20 m	Magasnyomású tömlő dupla acélbetéttel, EASY!Lock kézi csavaros csatlakoztatás mindkét végén, kék, nyomot nem hagyó, állati zsíradéknak ellenálló külső burkolattal.	
Különleges tömlők								
Magasnyomású tömlő, 1 × EASY!Lock, hajlított 1 × M22 × 1.5, DN 8, 400 bar, 1.5 m	6	6.110-068.0	6.388-886.0	DN 8	400 bar	1.5 m	Magasnyomású tömlő, dupla acélbetéttel, M 22 × 1.5 csatlakozás tömlődobbal és EASY!Lock kézi csavaros csatlakoztatás.	
Magasnyomású tömlő Ex 2 × EASY!Lock, DN 8, 400 bar, 10 m, ANTI!Twist	7	6.110-064.0	6.391-741.0	DN 8	400 bar	10 m	Magasnyomású tömlő, dupla acélbetéttel, és EASY!Lock kézi csavaros csatlakoztatás mindkét végén. Igazoltan elektromosan vezetőképes.	

■ A szállított csomag tartalmazza. □ Opcionális tartozék. ▲ Hosszabbító tömlő. További eredeti Kärcher tartozékokat talál a következő oldalakon.

KÉZI TÖMLŐDOBOK



A magasnyomású tömlő 40 méterig biztonságosan, közvetlenül a készüléken tárolható a tömlődobfelszerelési készlettel. Az egyszerű fel- és letekerceselés garantált. Még kényelmesebben kezelhető az automatikus, önfeltekerceselő tömlődobokkal.

		Cikkszám EASY!Lock	Cikkszám 2015-ig	Hossz	Leírás
Kézi tömlődob-felszerelő készlet					
Tömlődob-felszerelő készlet, műanyag, HDS Kompakt kategóriához	1	2.110-010.0	2.642-756.0	20 m	Tömlődob-felszerelő készlet a készülékhez történő csatlakoztatáshoz. A magasnyomású tömlő biztonságos és helytakarékos tárolását biztosítja (összekötő tömlővel a készülék magasnyomású kimenetéhez). Nyomás alatt elforgatható a dugós csatlakozással.
Tömlődob-felszerelő készlet HDS benzines készülékhez	2	2.110-005.0	2.637-733.0	20 m	Felszerelhető tartozék a tömlődob készülékre történő szereléséhez.
Tömlődob készlet HD Szuper kategóriához	3	2.110-008.0	2.640-439.0	20 m	
Felszerelő készlet, nemesacél tömlődob HD Cage Szuper kategóriához	4	2.110-001.0	2.440-004.0	40 m	
Tömlődob-felszerelő készlet porszórt bevonattal, HD Cage Szuper kategóriához	5	2.110-002.0	2.440-005.0	40 m	
Kiegészítő tömlődobkészlet	6	2.110-004.0	2.637-002.0	40 m	

Opcionális tartozék. További eredeti Kärcher tartozékokat talál a következő oldalakon.

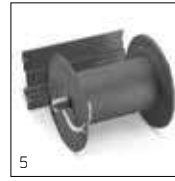

		HDS 8/18-4 C	HDS 8/17 C	HDS 7/16 C	HDS 6/14-4 C	HDS 6/14 C	HDS 5/12 C	HDS 1000 De / HDS 1000 Be / HDS 801 D	HDS 801 B	HD 17/14-4S Plus	HD 13/18-4 S Plus	HD 10/25-4 S / HD 10/25-4 S Plus	HD 10/23-4 S / HD 10/23-4 S Plus	HD 25/15-4 Cage Plus	HD 20/15-4 Cage Plus / HD 16/15-4 Cage Plus	HD 9/23 De / HD 9/23 G / HD 9/21 G	HD 8/20 G / HD 7/15 G
1		<input type="checkbox"/>	<input type="checkbox"/>	<input type="checkbox"/>	<input type="checkbox"/>	<input type="checkbox"/>	<input type="checkbox"/>										
2								<input type="checkbox"/>	<input type="checkbox"/>								
3										<input type="checkbox"/>							
4											<input type="checkbox"/>			<input type="checkbox"/>			
5															<input type="checkbox"/>		
6																<input type="checkbox"/>	<input type="checkbox"/>

MAGASNYOMÁSÚ
MOSÓK

AUTOMATIKUS TÖMLŐDOBOK



Az automatikus tömlődobok maximális kényelmet biztosítanak a magasnyomású tömlő fel- és letekerésekor. A praktikus komplett felszerelőkészletnek köszönhetően felszerelésük gyerekjáték. Kaphatók a kivételi helyen falra szerelhető kivitelben, vagy közvetlenül a készülékre felszerelhető készletként.

		Cikkszám EASY!Lock	Cikkszám 2015-ig	Hossz	Leírás
Automatikus, önműködően felcsévévelődő tömlődobok					
ABS automatikus tömlődob HDS M/S	1	2.110-011.0	2.642-957.0	20 m	Komplett automatikus tömlődob-felszerelő készlet magasnyomású közép- és szuper- kategóriás készülékekhez. Egyszerű szerelés, szállításhoz levehető, minden gépfunkcióhoz elérhető. Maximális kényelmet biztosít a magasnyomású tömlő fel- és letekerésekor. Tartalma: automatikus tömlődob, magasnyomású tömlő és minden csatlakozóelem.
ABS tartó, automatikus tömlődob HDS M/S	2	2.643-040.0	2.643-040.0		Tartó csatlakozásokkal egy automatikus tömlődob közép- és szuperkategóriájú melegvizes magasnyomású készülékekre történő felszereléséhez.
ABS automatikus tömlődob HDS C	3	2.110-012.0	2.643-052.0	20 m	Komplett automatikus tömlődob-felszerelő készlet magasnyomású, kompakt kategóriájú készülékekhez. A legegyszerűbb szereléssel minden gépfunkció elérhető. Maximális kényelmet biztosít a magasnyomású tömlő fel- és letekerésekor. Tartalma: automatikus tömlődob, magasnyomású tömlő és minden csatlakozóelem.
ABS tartó, automatikus tömlődob HDS C	4	2.110-013.0	2.643-181.0		Tartó csatlakozásokkal egy automatikus tömlődob kompakt kategóriájú, melegvizes magasnyomású készülékekre történő felszereléséhez.
Automatikus tömlődob, porszórt bevonatos acél / műanyag	5	6.392-074.0	6.392-975.0	20 m	Az automatikus tömlődobok maximális kényelmet biztosítanak a magasnyomású tömlők fel- és letekerésekor. AVS csatlakozású HP tömlőkkel történő használatra. Például: 6.390-031 (DN 8, 20 m, 315 bar) vagy 6.390-208 (DN 8, 20 m, 400 bar Longlife).
Automatikus nemesacél / műanyag t ömlődob	6	6.392-083.0	6.392-965.0	20 m	
Automatikus tömlődob, bevonatos	7	6.392-106.0	2.639-919.0	20 m	
Automatikus tömlődob, bazaltszürke bevonattal	8	6.392-105.0	6.393-001.0	20 m	
Automatikus tömlődob, nemesacél lengőtartó	9	6.392-076.0	6.391-421.0	20 m	
ABS automatikus nemesacél tömlődob	10	6.392-122.0	2.641-866.0	20 m	
Porszórt bevonatú lengőtartó	11	2.639-931.0	2.639-931.0		
ABS elforgatható nemesacél fali tartó	12	2.641-867.0	2.641-867.0		

□ Opcionális tartozék. További eredeti Kärcher tartozékokat talál a következő oldalakon.

CSATLAKOZÓK



Az extra összekötő elemeknek köszönhetően, amelyekkel a fúvókák közvetlenül felszerelhetők a pisztolyra, a készülék helytakarékosan kezelhető. A forgó csatlakozók megakadályozzák a tömlő összegabalyodását. A csőtoldó idomok hosszabbító tömlőként is használhatók.

		Cikkszám EASY!Lock	Cikkszám 2015-ig	Leírás
Forgó csatlakozó				
Forgó csatlakozó	1	4.111-021.0	4.401-091.0	Megbízhatóan akadályozza meg a magasnyomású tömlők csavarodását. Fogantyúvédővel.
Csatlakozó				
Csatlakozó -2 x M 22 x 1,5	2	4.111-037.0	4.403-002.0	Magasnyomású tömlők összekötésére és meghosszabbításához. Sárgaréz gumivédővel.
Összekötő elem				
Csavaros kötés felületmosóhoz és szervókontroll-vezérlőhöz.	3	4.111-022.0	4.402-002.0	Magasnyomású fúvókák és tartozékok magasnyomású szórópisztolyhoz (fúvókacsavarokkal).
Rövid szóróegység	4	4.111-038.0	4.402-002.0	Magasnyomású fúvókák és tartozékok magasnyomású szórópisztolyhoz (fúvókacsavarokkal).
Csatlakoztató részek				
Gömbfejes csatlakozó	5	6.987-705.0	6.987-705.0	A gömbfejes csatlakozó fokozatmentes szögbeállítással (akár 120° is lehet) a nehezen hozzáférhető helyek tisztításához ajánlott. Közvetlenül a szórószárhoz csatlakoztatható. 8 átalakító szükséges az EASY!Lock szórószárhoz történő csatlakoztatáshoz (cikkszám: 4.111-036.0).
Csatlakozó EASY!Lockhoz				
Csatlakozó M 22 x 1,5 AG - EASY!Lock 22 AG	6	4.111-029.0 ■		Csatlakozó a magasnyomású tömlővel rendelkező EASY!Lock készülékekhez és magasnyomású M 22 x 1,5 csatlakozós tömlőkhöz.
Csatlakozó 2 M 22 x 1,5 IG - EASY!Lock 22 AG	7	4.111-030.0 ■		Csatlakozó magasnyomású mosók vagy M 22 x 1,5 csatlakozós magasnyomású szórópisztolyok csatlakoztatásához és EASY!Lockkal ellátott magasnyomású tömlőkhöz.
Csatlakozó 3 M 22 x 1,5 IG - EASY!Lock 22 AG	8	4.111-031.0 ■		Csatlakozó M 22 x 1,5 csatlakozású magasnyomású szórópisztolyokhoz és szórószárhoz vagy EASY!Lockkal rendelkező szervókontroll-vezérlőkhöz.
Csatlakozó 4 EASY!Lock 22 IG - AVS	9	4.111-032.0 ■	4.424-004.0	Csatlakozó AVS forgócsavaros csatlakozóval ellátott magasnyomású tömlőkhöz és EASY!Force magasnyomású szórópisztolyokhoz.
Csatlakozó 5 EASY!Lock 22 IG - M 22 x 1,5 AG	10	4.111-033.0 ■		Csatlakozó EASY!Force magasnyomású szórópisztolyhoz és M 22 x 1,5 csatlakozású szórószárhoz.
Csatlakozó 6 EASY!Lock 22 IG - M 22 x 1,5 AG	11	4.111-034.0 ■		Csatlakozó M 22 x 1,5 csatlakozású magasnyomású tömlőkhöz és EASY!Force magasnyomású szórópisztolyokhoz vagy EASY!Lockkal rendelkező magasnyomású mosókhoz.
Csatlakozó 7 M 18 x 1,5 IG - EASY!Lock 20 AG	12	4.111-035.0 ■		Csatlakozó m 18 x 1,5 csatlakozású szórószárhoz, fúvókákhoz, és felületmosókhoz vagy EASY!Lockkal ellátott mosókefékhez.
Csatlakozó 8 EASY!Lock 20 IG - M 18 x 1,5 AG	13	4.111-036.0 ■		Átalakító M 18 x 1,5 csatlakozású fúvókákhoz, felületmosókhoz vagy mosókefékhez és EASY!Lockkal rendelkező szórószárhoz.

■ ÚJ □ Opcionális tartozék. További eredeti Kärcher tartozékokat talál a következő oldalakon.

SZÓRÓPISTOLYOK



Erőfeszítés és energiakifejtés nélkül: az EASY!Force magasnyomású szórópisztoly a magasnyomású vízsgár visszaható erejét használja, hogy nullára csökkentse a használó által kifejtett tartóerőt. Az EASY!Force magasnyomású pisztoly golyós szelepe és tömítése is kerámiából készült, ami messze keményebb, mint bármely más eddig használt anyag. A teljes kerámiaszelep ötször hosszabb élettartamot biztosít, mint más magasnyomású szórópisztolyok.

		Cikkszám EASY!Lock	Cikkszám 2015-ig	Vízszállítás	Leírás
Szórópisztolyok					
EASY!Force Advanced	1	4.118-005.0 ■	4.775-466.0		Erőfeszítés és energiakifejtés nélkül: az EASY!Force magasnyomású pisztoly
EASY!Force Food	2	4.118-015.0 ■	4.775-825.0		a magasnyomású vízsgár visszaható erejét használja, hogy nullára csökkentse a használó által kifejtett tartóerőt.
EASY!Force Ex	3	4.118-020.0 ■	4.775-793.0		Ideális az élelmiszeriparban: az EASY!Force magasnyomású szórópisztoly kerámiaszelepe erőfeszítés nélküli munkát tesz lehetővé, mert a használó által kifejtett tartóerő gyakorlatilag nulla.
Csúcsminőségű magasnyomású szórópisztoly	4	4.118-011.0 ■	4.775-823.0		Tanúsított használat robbanásveszélyes helyeken, erőfeszítés nélküli munkára tervezve: az EASY!Force magasnyomású pisztoly a magasnyomású vízsgár visszaható erejét használja, hogy nullára csökkentse a tartóerőt.
Szervókontroll					
Szervókontroll-vezérlő EASY!-Lockkal	5	4.118-009.0 ■	4.775-471.0	1100 l/óra	A vízmennyiség és víznyomás szabályozása közvetlenül a kézi szórópisztolyról.
	6	4.118-008.0 ■	4.775-470.0	750-1100 l/óra	
	7	4.118-007.0 ■	4.775-526.0	0-750 l/óra	
Szervókontroll-vezérlő EASY!-Lockkal, Élelmiszeripar	8	4.118-016.0 ■	4.775-805.0	750-1100 l/óra	Vízszállítás és nyomásszabályozás a szórópisztolyon. Élelmiszeripari használatra. A vízzel érintkező részek nemesacélból készültek.
Gyorscsatlakozó					
Gyorscsatlakozó	9	2.115-000.0 ■	6.401-458.0		Gyors csatlakozást tesz lehetővé a különböző szórószarak/tartozékok között. Ideális a Kärcher szóróegységhez, csatlakoztatható a szórópisztoly/szórószár csatlakozási felületéhez.
Dugós csatlakozás	10	2.115-001.0 ■	6.401-459.0		Ezgett nemesacél dugós csatlakozó a 2.115-000.0 gyors csatlakoztatásához.

■ ÚJ ■ A szállított csomag tartalmazza. □ Opcionális tartozék. További eredeti Kärcher tartozékokat talál a következő oldalakon.

SZÓRÓSZÁRAK



A kiváló minőségű nemesacélból készült, különböző méretű Kärcher standard szórószárak nyomás alatt 360°-ban elforgathatók. Ergonomikusan kialakított fogantyúborítással és nagy kézi csavarzattal rendelkeznek az optimális kezelés és szigetelés érdekében. A speciális szórószárak jelentősen bővítik a magasnyomású mosók alkalmazási területeit. Például a flexibilis szórószár leginkább nehezen elérhető helyek tisztítására alkalmas, a teleszkópos szórószár pedig tetők és homlokzatok tisztítására.

		Cikkszám EASY!Lock	Cikkszám 2015-ig	Max. üzemi nyomás	Hossz	Leírás
Forgatható szórószárak						
Szórószár, 250 mm, forgatható	1	4.112-027.0	4.760-667.0	300 bar	250 mm	Különböző hosszúságú szórószárak nemesacél kézi csatlakozással. Ergonomikusan kialakított markolatok, melyek lehetővé teszik az optimális kezelést és elkülönítést. Nyomás alatt 360°-kal elforgatható
Szórószár, 400 mm, forgatható	2	4.112-024.0	4.760-665.0	300 bar	400 mm	
Szórócső, 600 mm, forgatható	3	4.112-007.0	4.760-664.0	300 bar	600 mm	
Szórószár, 840 mm, forgatható	4	4.112-006.0	4.760-663.0	300 bar	840 mm	
1050 mm szórószár, forgatható	5	4.112-000.0	4.760-660.0	300 bar	1050 mm	
1550 mm szórócső, forgatható	6	4.112-018.0	4.760-661.0	300 bar	1550 mm	
2050 mm szórócső, forgatható	7	4.112-021.0	4.760-662.0	300 bar	2050 mm	
Kiegészítő fogantyú						
Kiegészítő fogantyú EASY!Lock szórószárakhoz	8	4.321-380.0				Kényelmes minden helyzetben – a kiegészítő fogantyú egyszerűen csatlakoztatható szórószárához. Az adott feladathoz illeszkező testtartás változtatásával megkönnyíti a munkát. A testtartás rendszeres változtatása csökkenti a test megerőltetését és könnyebbé teszi a munkát. A 360°-ban forgatható szórószárnak köszönhetően a kiegészítő fogantyú teljes mértékben elforgatható, ami rugalmasabb munkavégzést tesz lehetővé.
Dupla szórószár						
Dupla szórószár 960 mm	9	6.394-665.0	6.394-665.0	310 bar	960 mm	Az üzemi nyomás fokozatmentes szabályozása közvetlenül a markolaton teljes vízmennyiség mellett. Különösen mezőgazdasági területen való használatra (pl. istállótakarítás).
Hajlított szórószár						
WC és esőcsatorna szórószár	10	4.112-029.0	4.760-073.0			Fúvókabetéttel. Speciális forma esőcsatornák és mellékhelyiségek higiénikus tisztításához. Nemesacél.
Hajlékony szórószár						
Hajlékony szórószár 1050 mm	11	4.112-035.0	6.394-654.0	210 bar	1050 mm	A szórószár 20-140° közötti elhajlításának fokozatmentes beállítása. Különösen alkalmas nehezen elérhető helyek tisztítására, például ereszcatornák, autók teteje, padlók vagy kerékdobok tisztításához.
Teleszkópos szórószár						
Teleszkópos szórószár	12	4.112-037.0	6.394-690.0	225 bar		Fokozatmentesen kihúzható 1.8 és 5.4 m között. A nehezen hozzáférhető helyek (pl. mennyezetek, homlokzatok) tisztításához. Beépített magasnyomású szórópisztoly. A tartóöv alaptartozék.
Tartóöv a teleszkópos szórószárhoz	13	6.373-987.0	6.373-987.0			Kényelmes tartóöv, ami megkönnyíti a teleszkópos szórószárral végzett munkát.
Esőcsatornamosó						
Esőcsatornamosó szórószár	14	2.112-015.0	2.642-305.0			A szórószár esőcsatorna-vízelenítő rendszerek tisztítására szolgál. A szórószár formájának és a speciális fúvókának köszönhetően a tisztítás a fedőrács levétele nélkül elvégezhető.
Alvázmosó szórószár						
Alvázmosó szórószár	15	4.112-032.0	4.760-245.0		700 mm	Hordozható; a gépjárművek és a sárhányó hatékony és kényelmes tisztításához. Nemesacél. Magasnyomású fúvóka nélkül.

■ ÚJ ■ A szállított csomag tartalmazza. □ Opcionális tartozék. További eredeti Kärcher tartozékokat talál a következő oldalon.

MOSÓKEFÉK



Makacs szennyeződések és kényes felületek esetén a mosókefék jelentik a megoldást. A Kärcher különféle mosókefék egész sorozatát ajánlja a hatásos és ugyanakkor kíméletes jármű- és homlokzattisztításhoz. A sörték mechanikus tisztítóhatásának köszönhetően alacsony nyomástartományban dolgozhat. A Kärcher mosókefék a standard szórószárazakra, valamint a háromállású fúvókákra szerelhetők fel. Rendkívül nagy tisztítóerőt fejtenek ki a forgó mosókefék. Ezeket egyébként egyedül a magasnyomású mosó víz sugara hajtja.

		Cikkszám EASY!Lock	Cikkszám 2015-ig	Vízszállítás	Leírás
Felrögzíthető mosókefe					
Felrögzíthető mosókefe	1	4.113-001.0	4.762-016.0		Univerzális használatra felülettisztításnál. Rögzítés rögzítőelem segítségével közvetlenül a szórószárazon.
	2	4.762-497.0	4.762-497.0		Rögzítés közvetlenül a 2/3 állású fúvókán. Illik az új, 2/3 állású fúvókákhoz.
Forgó mosókefe					
A forgó mosókefe készülékigénye > 800 l/óra, nejlon sörtékkal	3	4.113-004.0	4.762-561.0	500-800 l/óra	Víz sugár hajtja. Kíméletes távolítja el a finom port és a szürke réteget bármely felületről. Hőálló 60°C-ig (cserélhető kefebetét).
A forgó mosókefe készülékigénye > 800 l/óra, nejlon sörtékkal	4	4.113-002.0	4.762-559.0	900-1300 l/óra	
A forgó mosókefe készülékigénye > 800 l/óra, természetes szőrsörtékkal	5	4.113-003.0	4.762-560.0	500-800 l/óra	
A forgó mosókefe készülékigénye > 800 l/óra, természetes szőrsörtékkal	6	4.113-005.0	4.762-562.0	900-1300 l/óra	

Opcionális tartozék. További eredeti Kärcher tartozékokat talál a következő oldalakon.

POWER FÚVÓKÁK



A Kärcher Power fúvóka a nagy felületeket lényegesen gyorsabban és alaposabban tisztítja meg. A nagy összefüggő cseppekből álló permetsugár akár 40 százalékkal több becsapódási erővel rendelkezik. Ez jelentősen megnöveli a tisztíthatóságot.

		Cikkszám EASY!Lock	Cikkszám 2015-ig	Fúvókaméret	Leírás
Magasnyomású fúvóka, 0° szórási szög					
Magasnyomású fúvóka, 0° szórási szög	1	2.113-001.0	2.884-533.0	40	Erős sugár, különösen makacs szennyeződések eltávolítására.
	2	2.113-033.0	2.884-534.0	45	
	3	2.113-034.0	2.884-535.0	50	
	4	2.113-035.0	2.884-536.0	55	
	5	2.113-036.0	2.884-537.0	60	
	6	2.113-037.0	2.884-540.0	75	
	7	2.113-038.0	2.884-541.0	80	
	8	2.113-039.0	2.884-544.0	110	
Magasnyomású fúvóka, 15° szórási szög					
Magasnyomású fúvóka, 15° szórási szög	9	2.113-041.0	2.883-027.0	28	Lapos sugár makacs szennyeződésekhez.
	10	2.113-002.0	2.885-437.0	33	
	11	2.113-042.0	2.885-224.0	34	
	12	2.113-043.0	2.885-225.0	36	
	13	2.113-044.0	2.885-332.0	38	
	14	2.113-045.0	2.883-388.0	40	
	15	2.113-046.0	2.883-389.0	45	
	16	2.113-047.0	2.883-390.0	55	
	17	2.113-048.0	2.883-391.0	60	
	18	2.113-049.0	2.883-392.0	70	
	19	2.113-051.0	2.883-394.0	80	
	20	2.113-052.0	2.883-396.0	100	

■ A szállított csomag tartalmazza. □ Opcionális tartozék. További eredeti Kärcher tartozékokat talál a következő oldalakon.

POWER FÚVÓKÁK



A Kärcher power fúvókák a nagy felületeket sokkal gyorsabban és alaposabban tisztítják meg. A nagy összefüggő cseppekből álló, erőteljes vízszugár akár 40%-kal több becsapódási erőt produkál.

		Cikkszám EASY!Lock	Cikkszám 2015-ig	Fúvóka	Leírás
Power fúvóka, 25° szórási szöggel					
Power fúvóka, 25° szórási szöggel	1	2.113-063.0	2.883-043.0	33	Lapos sugarú fúvóka nagy felületteljesítményhez és makacs szennyeződésekhez.
	2	2.113-000.0	2.883-803.0	34	
	3	2.113-004.0	2.885-255.0	35	
	4	2.113-005.0	2.883-821.0	36	
	5	2.113-006.0	2.883-805.0	38	
	6	2.113-021.0	2.883-397.0	40	
	7	2.113-007.0	2.883-831.0	42	
	8	2.113-008.0	2.883-829.0	43	
	9	2.113-022.0	2.883-398.0	45	
	10	2.113-009.0	2.883-894.0	47	
	11	2.113-010.0	2.883-804.0	48	
	12	2.113-023.0	2.883-399.0	50	
	13	2.113-024.0	2.883-400.0	52	
	14	2.113-011.0	2.883-927.0	54	
	15	2.113-026.0	2.883-402.0	60	
	16	2.113-012.0	2.883-948.0	62	
	17	2.113-027.0	2.885-133.0	68	
	18	2.113-028.0	2.883-404.0	70	
	19	2.113-015.0	2.883-406.0	80	
	20	2.113-016.0	2.883-407.0	90	
	21	2.113-017.0	2.883-408.0	100	
	22	2.113-018.0	2.883-785.0	110	
	23	2.113-060.0	2.885-459.0	115	
	24	2.113-029.0	2.885-170.0	125	
	25	2.113-030.0	2.885-157.0	155	
Power fúvóka 25° szórási szöggel tisztítószert felszívására	26	2.113-020.0	2.884-521.0	250	Sárgaréz Power fúvóka alacsony nyomású üzemeléshez és tisztítószert felszívására.
Power fúvóka 40° szórási szöggel					
Power fúvóka 40° szórási szöggel	27	2.113-003.0	2.884-522.0	40	Legyező alakú sugár a nagy felületteljesítményhez – érzékeny felületek tisztítására különösen alkalmas.
	28	2.113-053.0	2.884-523.0	45	
	29	2.113-054.0	2.884-524.0	50	
	30	2.113-055.0	2.884-525.0	55	
	31	2.113-056.0	2.884-526.0	75	
	32	2.113-057.0	2.884-527.0	80	
	33	2.113-069.0		90	
	34	2.113-067.0		130	

■ A szállított csomag tartalmazza. □ Opcionális tartozék. További eredeti Kärcher tartozékokat talál a következő oldalakon.

HÁROMÁLLÁSÚ FÚVÓKÁK



A Kärcher háromállású fúvókái egyesítik a minőséget, a rugalmasságot és a tisztítóerőt. A masszív és kiváló minőségű nemesacél fúvókák hosszú élettartamúak. 3 szórási mód áll rendelkezésre: 0°-os magasnyomású pontsugár, 25°-os magasnyomású lapos sugár és 40°-os alacsony nyomású sugár (tisztítószer-felszívással). A beépített Power fúvóka kontúrja 25°-os magasnyomású lapos sugárral garantálja a maximális tisztítóerőt.

		Cikkszám EASY!Lock	Cikkszám 2015-ig	Max. üzemi nyomás	Fúvóka- méret	Leírás
Háromállású fúvókák						
Háromállású fúvóka	1	4.117-024.0	4.767-144.0	300 bar	28	Kézzel átkapcsolható háromállású nemesacél fúvóka. Masszív, hosszú élettartamú és szennyeződéscél. Kényelmes átállítási lehetőség a magasnyomású pontsugár (0°), a Power fúvóka kontúros magasnyomású lapos sugár (25°) és az alacsony nyomású lapos sugár (40°) között. Az injektoros készülékek esetén az alacsony nyomású lapos sugár a tisztítószer felszívására és felhordására szolgál.
	2	4.117-027.0	4.767-195.0	300 bar	32	
	3	4.117-029.0	4.767-147.0	300 bar	34	
	4	4.117-030.0	4.767-212.0	300 bar	35	
	5	4.117-031.0	4.767-148.0	300 bar	36	
	6	4.117-032.0	4.767-149.0	300 bar	38	
	7	4.117-033.0	4.767-150.0	300 bar	40	
	8	4.117-034.0	4.767-151.0	300 bar	42	
	9	4.117-035.0	4.767-152.0	300 bar	43	
	10	4.117-036.0	4.767-002.0	300 bar	45	
	11	4.117-037.0	4.767-065.0	300 bar	50	
	12	4.117-038.0	4.767-155.0	300 bar	53	
	13	4.117-040.0	4.767-067.0	300 bar	60	
Sarok vario fúvóka, 0-90°						
Sarok vario fúvóka, 0-90°	14	4.113-007.0	4.763-039.0		50	0-90° között lehetővé teszi a magasnyomású sugár fokozatmentes változtatását. Így jobban illeszkedik a különböző szennyeződésekhez és felületekhez.
	15	4.113-008.0	4.763-058.0		55	
	16	4.113-006.0	4.763-036.0		80	

■ A szállított csomag tartalmazza. □ Opcionális tartozék. További eredeti Kärcher tartozékokat talál a következő oldalakon.

ROTORFÚVÓKÁK



A Kärcher szennymaró egyesíti a pont- és lapos sugár előnyeit. Nagy tisztítóerőről és a nagy felületi teljesítményről gondoskodik a saját tengelye körül forgó szórószar, kb. 4000 fordulat/perc fordulatszámmal.

		Cikkszám EASY!Lock	Cikkszám 2015-ig	Max. üzemi nyomás	Fúvóka- méret	Leírás
Szennymaró, kicsi						
Szennymaró	1	4.114-018.0	4.767-229.0	180 bar	30	Szennymaró forgó pontsugárral, 10-szeres tisztítási teljesítménnyel és 50%-kal nagyobb felületteljesítménnyel, mint az előző változat. Kerámia fúvókával és csapágygyűrűvel. Max. 180 bar/18 Mpa. 60°C.
	2	4.114-019.0	4.767-230.0	180 bar	35	
	3	4.114-020.0	4.767-231.0	180 bar	40	
	4	4.114-021.0	4.767-232.0	180 bar	45	
	5	4.114-022.0	4.767-233.0	180 bar	50	
Szennymaró, nagy						
Szennymaró	6	4.114-040.0	4.763-931.0	300 bar	35	Szennymaró forgó pontsugárral, 10-szeres tisztítási teljesítménnyel. A leghosszabb élettartamot a kerámiafúvóka/csapágygyűrű biztosítja. Max. 300 bar/30 MPa, 85 °C.
	7	4.114-041.0	4.763-252.0	300 bar	40	
	8	4.114-042.0	4.763-988.0	300 bar	45	
	9	4.114-027.0	4.763-253.0	300 bar	50	
	10	4.114-036.0	4.763-250.0	300 bar	55	
	11	4.114-030.0	4.763-254.0	300 bar	70	
	12	4.114-043.0	4.767-076.0	300 bar	90	
	13	4.114-048.0	4.764-208.0	300 bar	100	
	14	4.114-044.0	4.763-930.0	300 bar	120	
	15	4.114-049.0	4.764-209.0	300 bar	130	
	16	4.114-046.0	4.764-201.0	300 bar	170	

■ A szállított csomag tartalmazza. □ Opcionális tartozék. További eredeti Kärcher tartozékokat talál a következő oldalakon.



	1	2	3	4	5	6	7	8	9	10	11	12	13	14	15	16
HDS 13/20-4 S / HDS 13/20-4 SX / HDS 12/18-4 S / HDS 12/18-4 SX																
HDS 10/20-4 M																
HDS 10/20-4 MX																
HDS 9/18-4 M / HDS 9/18-4 MX / HDS 8/18-4 M																
HDS 8/18-4 MX / HDS 7/12-4 M / HDS 7/12-4 MX																
HDS 8/18-4 C / HDS 8/18-4 CX / HDS 8/17 C / HDS 8/17 CX																
HDS 7/16 C / HDS 7/16 CX / HDS 6/14-4 C																
HDS 6/14-4 CX / HDS 6/14 C / HDS 6/14 CX																
HDS 5/12 C / HDS 5/15 U / HDS 5/15 UX																
HDS 5/13 U / HDS 5/13 UX / HDS 5/11 U / HDS 5/11 UX																
HDS 17/20 De Tr1																
HDS 13/20 De Tr1																
HDS 2000 Super																
HDS-E 8/16-4 M 36 KW / HDS-E 8/16-4 M 24KW / HDS-E 8/16-4 M 12 KW																
HDS 1000 De / HDS 1000 Be																
HDS 801 D / HDS 801 B																
HD 17/14-4S Plus / HD 17/14-4SX Plus																
HD 13/18-4 S Plus / HD 13/18-4 SX Plus																
HD 10/25-4 S / HD 10/23-4 S / HD 9/20-4 M																
HD 10/25-4 S Plus / HD 10/25-4 SX Plus																
HD 10/23-4 S Plus / HD 10/23-4 SX Plus																
HD 9/20-4 M Plus / HD 9/20-4 MX Plus																
HD 9/19 M																
HD 9/19 M Plus / HD 9/19 MX Plus																
HD 7/18-4 M																
HD 7/18-4 M Plus / HD 7/18-4 MX Plus																
HD 6/16-4 M																
HD 6/16-4 M Plus / HD 6/16-4 MX Plus																
HD 7/18 C																
HD 7/18 C Plus / HD 7/18 CX Plus																
HD 6/15 C / HD 5/15 C / HD 5/12 C																
HD 6/15 C Plus / HD 6/15 CX Plus																
HD 6/12-4 C																
HD 6/12-4 C Plus / HD 6/12-4 CX Plus																
HD 5/17 C																
HD 5/17 C Plus / HD 5/17 CX Plus																
HD 6/13 C / HD 5/11 P																
HD 6/13 C Plus / HD 6/13 CX Plus / HD 5/11 P Plus																
HD 5/15 C Plus / HD 5/15 CX Plus / HD 5/12 C Plus / HD 5/12 CX Plus																
HD 25/15-4 Cage Plus																
HD 20/15-4 Cage Plus																
HD 16/15-4 Cage Plus																
HD 10/25-4 Cage Plus																
HD 715																
HD 600																
HD 10/15-4 Cage Food																
HD 7/10 CXF																
HD 9/23 De / HD 9/23 G / HD 9/21 G																
HD 8/20 G																
HD 7/15 G / HD 728 B Cage																
HD 8/23 G Classic / HD 7/20 G Classic / HD 6/15 G Classic																

MAGASNYOMÁSÚ
MOSÓK

GŐZFÚVÓKÁK



Akár felolvasztási és jégtelenítési munkákról, akár gépjárművek konzerválószerének eltávolításáról legyen is szó – a speciális sárgaréz gőzfúvókáknak köszönhetően a Kärcher magasnyomású forróvizes mosói gőz üzemmódban is használhatók.

		Cikkszám EASY!Lock	Cikkszám 2015-ig	Fúvókaméret	Leírás
Gőzfúvókák					
Gőzfúvókák	1	4.116-000.0	4.766-023.0	1,5	Lapos sugár 50°, tisztítási és felolvasztási feladatokhoz gőzfokozaton, pl. homok és kavics felolvasztása, zsályzat jégtelenítése, gépjárművek konzerválószerének eltávolítása.
	2	4.116-001.0	4.766-024.0	2	
	3	2.114-000.0	2.885-045.0	40	Sárgaréz gőzfúvóka a magasnyomású gőzfúvókákkal való használatra.
	4	2.114-001.0	2.885-046.0	45	
	5	2.114-002.0	2.885-039.0	50	
	6	2.114-004.0	2.885-040.0	60	
	7	2.114-006.0	2.885-041.0	70	
	8	2.114-008.0	2.885-042.0	80	
	9	2.114-009.0	2.885-120.0	85	
	10	2.114-012.0	2.885-044.0	110	
Fúvókavédő gőzfúvókához					
Fúvókavédő, gumi	11	5.394-059.0	5.394-059.0		Fúvókavédő 4.116-000.0 és 4.116-001.0 gőzfúvókákhoz.

■ A szállított csomag tartalmazza. □ Opcionális tartozék. További eredeti Kärcher tartozékokat talál a következő oldalakon.



1-2



3-10

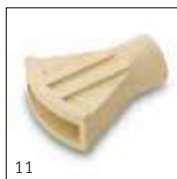

11

		HDS 13/20-4 S / HDS 13/20-4 SX	HDS 12/18-4 S / HDS 12/18-4 SX	HDS 10/20-4 M / HDS 10/20-4 MX	HDS 9/18-4 M / HDS 9/18-4 MX	HDS 8/18-4 M / HDS 8/18-4 MX	HDS 7/12-4 M / HDS 7/12-4 MX / HDS 8/18-4 C	HDS 8/18-4 CX / HDS 8/17 C / HDS 8/17 CX	HDS 7/16 C / HDS 7/16 CX	HDS 6/14-4 C / HDS 6/14-4 CX / HDS 6/14 C	HDS 6/14 CX
1											
2		<input type="checkbox"/>	<input type="checkbox"/>								
3											
4										<input checked="" type="checkbox"/>	<input checked="" type="checkbox"/>
5							<input checked="" type="checkbox"/>	<input checked="" type="checkbox"/>			
6						<input checked="" type="checkbox"/>					
7					<input checked="" type="checkbox"/>						
8				<input checked="" type="checkbox"/>							
9			<input checked="" type="checkbox"/>								
10		<input checked="" type="checkbox"/>									
11		<input type="checkbox"/>	<input type="checkbox"/>	<input type="checkbox"/>	<input type="checkbox"/>	<input type="checkbox"/>	<input type="checkbox"/>	<input type="checkbox"/>	<input type="checkbox"/>	<input type="checkbox"/>	<input type="checkbox"/>

MAGASNYOMÁSÚ
MOSÓK

CSÓTISZTÍTÁS



A Kärcher magasnyomású mosói a speciális „csőtisztító” tartozék segítségével optimálisan használhatók szennyezett és eldugult lefolyók és csövek tisztítására. A fúvókanyílások olyan szögben állnak, amelyek lehetővé teszik a fúvóka és a tömlő szabad mozgását a csőben. Így még a cső belső falán lerakódott makacs szennyeződések is megbízhatóan feloldódnak, és a vízárammal együtt kiöblítődnek a csőből. Csupán nagyon hosszú és görbe csövek esetén van szükség némi utántöltésre. Erre különösen alkalmasak a Kärcher új csőtisztító szennymarói, amelyek előre felé irányuló forgó pontsugarukkal megbízhatóan dolgozzák át magukat a legmakacsabb dugulásokon is.

		Cikkszám EASY!Lock	Cikkszám 2015-ig	Max. üzemi nyomás	Fúvóka- méret	Átmérő	Leírás
Csőtisztító tömlő, DN 6							
Csőtisztító tömlő, DN 6, 10 m, max. 250 bar	1	6.110-046.0 ■		250 bar			Különösen rugalmas magasnyomású tömlők csövek belső tisztítására (menetes csatlakozás R 1/8" fúvókához).
Csőtisztító tömlő, DN 6, 20 m, max. 250 bar	2	6.110-008.0	6.390-030.0	250 bar			
Csőtisztító tömlő, DN 6, 30 m, max. 250 bar	3	6.110-047.0 ■		250 bar			
Csőtisztító tömlő, DN 6, 10 m, max. 140 bar	4	6.110-048.0 ■		140 bar			
Csőtisztító tömlő, DN 6, 20 m, max. 140 bar	5	6.110-049.0	6.390-028.0	140 bar			
Csőtisztító tömlő, DN 6, 30 m, max. 140 bar	6	6.110-050.0	6.390-029.0	140 bar			
Csőtisztító fúvóka							
Csőtisztító szennymaró D 25 / 040	7	6.415-944.0	6.415-944.0		40	25 mm	R 1/8" csatlakozóval a csőtisztítóhoz való szereléshez. 1 × rotorfúvóka előre felé, 3 × 30° hátrafelé.
Csőtisztító szennymaró D 25 / 060	8	6.415-945.0	6.415-945.0		60	25 mm	
Csőtisztító szennymaró D 30 / 040	9	6.415-946.0	6.415-946.0		40	30 mm	
Csőtisztító szennymaró D 30 / 060	10	6.415-947.0	6.415-947.0		60	30 mm	
Csőtisztító szennymaró D 35 / 040	11	6.415-948.0	6.415-948.0		40	35 mm	
Csőtisztító szennymaró D 35 / 060	12	6.415-949.0	6.415-949.0		60	35 mm	
Csőtisztító fúvóka 080	13	5.763-087.0	5.763-087.0		80	25 mm	R 1/8" csatlakozóval a csőtisztító tömlőhöz való szereléshez. 4 × 30° hátrafelé.
Csőtisztító fúvóka 100	14	5.763-088.0	5.763-088.0		100	24 mm	
Csőtisztító fúvóka 120	15	5.763-089.0	5.763-089.0		120	16 mm	R 1/8" csatlakozóval a csőtisztító tömlőhöz való szereléshez. 8 × 30° hátrafelé.
Csőtisztító fúvóka	16	5.763-015.0	5.763-015.0		55	16 mm	R 1/8" csatlakozóval a csőtisztító tömlőhöz való szereléshez. 3 × 30° hátrafelé, Ø 16 mm.
	17	5.763-019.0	5.763-019.0		65	16 mm	
	18	5.763-016.0	5.763-016.0		60	16 mm	R 1/8" csatlakozóval a csőtisztító tömlőhöz való szereléshez. 1 × előre felé, 3 × 30° hátrafelé, Ø 16 mm.
	19	5.763-020.0	5.763-020.0		65	16 mm	
	20	5.763-017.0	5.763-017.0		50	30 mm	R 1/8" csatlakozóval a csőtisztító tömlőhöz való szereléshez. 3 × 30° hátrafelé, Ø 30 mm.
Forgó csőtisztító fúvóka	21	5.763-021.0	5.763-021.0		70	30 mm	
	22	6.415-428.0	6.415-428.0		50	16 mm	R 1/8" csatlakozóval a csőtisztító tömlőhöz való szereléshez. 4 forgó sugár.
		6.415-440.0	6.415-440.0		65	16 mm	R 1/8" csatlakozóval csőtisztító tömlőhöz való szereléshez. 4 forgó sugár.

■ UJ □ Opcionális tartozék. További eredeti Kärcher tartozékokat talál a következő oldalakon.

HORDÓ- ÉS TARTÁLYTISZTÍTÁS



A Kärcher hordó- és tartálytisztításhoz is számos tartozékot kínál, olyanokat, amelyek a Kärcher magasnyomású mosóival összekapcsolva tökéletes eredményekkel kecsegtetnek. Például a HKF sorozat szórófejeit. Ezek optimálisan használhatók legfeljebb 3000 liter űrtartalmú és legalább 50 milliméteres nyílással rendelkező tartályok belső tisztítására. Vagy ilyen a tölgyfahordók tisztítására speciálisan kifejlesztett BC 14/12, amely még beépített elszívó funkcióval is rendelkezik.

		Cikkszám EASY!Lock	Cikkszám 2015-ig	Fűvókamé- ret	Leírás
Hordó- és tartálytisztítás					
BC 14/12 C Hordóztisztító	1	2.112-020.0	2.641-740.0		A BC 14/12 szóróberendezés lehetővé teszi a hordók és tartályok gazdaságos belső tisztítását. Különösen a 225 és 600 l űrtartalmú hitelesített tölgyfahordókhoz.
Szórófej HKF 50, sárgaréz					
Szórófej HKF 50, sárgaréz	2	3.631-039.0	3.631-039.0		Bemerülési mélység 850 mm. Belső tisztítófej hordó- és tartálytisztításhoz 50 mm-nél szélesebb töltőnyílásokhoz. Közvetlenül a magasnyomású mosóra csatlakoztatható. Villanymotor hajtja. Vízszintes vagy függőleges üzemelés is lehetséges.
Fűvókakészlet a HKF 50 szórófejhez (3.631-009.0 / 3.631-039.0)					
Fűvóka 030, HKF 50 kétfűvókás üzemmódhoz	3	6.415-444.0	6.415-444.0	30	2 × fűvóka 030 kétfűvókás üzemmódhoz.
Fűvóka 045, HKF 50 kétfűvókás üzemmódhoz	4	6.415-446.0	6.415-446.0	45	2 × fűvóka 045 kétfűvókás üzemmódhoz.
Fűvóka 090, HKF 50 egyfűvókás üzemmódhoz	5	6.415-447.0	6.415-447.0	90	1 × fűvóka 090 egyfűvókás üzemmódhoz.
Kúp a betöltőnyílásokra való rögzítéshez	6	4.132-002.0	4.132-002.0		Kúp a betöltőnyílásokra való rögzítéshez.
Kettős fogantyú a szórófej pontos vezetéséhez	7	2.863-036.0	2.863-036.0		Kettős fogantyú a szórófej pontos vezetéséhez.
Zárócsavar 1 fűvókás szórófejetét esetén	8	5.411-061.0	5.411-061.0		Zárócsavar 1 fűvókás szórófejetét esetén.

Opcionális tartozék. További eredeti Kärcher tartozékokat talál a következő oldalakon.

FELÜLETTISZTÍTÓK ELSZÍVÁSSAL



Nincs többé bonyodalmas utánöblítés! Az FRV 30 és az FRV 30 ME, és most már az FRV 50 felülettisztító is a legnagyobb felületteljesítmény mellett fröccsenővíz-mentesen tisztítanak, és egyidejűleg automatikusan elszívják a szennyezett vizet.

		Cikkszám EASY!Lock	Cikkszám 2015-ig	Fűvóká- méret	Leírás
Hard felülettisztító FRV 3					
FRV 30 Felülettisztító	1	2.111-010.0	2.642-999.0		A szennyezett víz beépített, automatikus elszívásával az FRV 30 a felülettisztítást még hatékonyabbá teszi és lehetővé válik a beltéri és kültéri használat. Nem szükséges a tisztítást követően leöblíteni a felületet, mivel a szennyezett víz a mellékelt 5 méteres elszívótömlővel céltartan elvezethető. Nyomat nem hagyó vezetőgörgők és kétszeres kerámiacsapágyazás biztosítják a Kärcher minőséget. A készülékhez való fűvókakészletet külön kell megrendelni. Max. 250 bar/1300 l/óra/60 °C.
Gumijak FRV 30-hoz	2	2.642-910.0	2.642-910.0		FRV 30 használatához sima beltéri padlókon. A gumijak megnöveli az FRV 30 szívási teljesítményét, és minimalizálja a visszamaradó vizet. Ezáltal a beltéri padló már néhány perc után újra járhatóvá válik.
Tömlőhosszabbító 5 m	3	4.440-939.0	4.440-939.0		5 méteres hosszabbító tömlő FRV 30 készülékhez, összekötő csőcsatlakozóval.
ABS tömlőrögzítő	4	2.642-528.0	2.642-528.0		Szívókehely a szívótömlő sima felületeken való rögzítésére.
ABS szennyfogó	5	2.642-532.0	2.642-532.0		Horganyzott acélból készült vödör és a leszívató szívótömlő szolgál a durva szennyzódések felfogására.
FRV 30 Me felülettisztító					
Felülettisztító FRV 30 Me	6	2.111-012.0	2.642-911.0		A szennyezett víz automatikus elszívásával a nemesacélból készült FRV 30 Me felülettisztító még hatékonyabbá teszi a beltéri és kültéri felülettisztítást. Meleg vizes tisztítás 85 °C-ig. Az FRV 30 Me 7,5 m-es hőálló poliuretán elszívótömlővel van felszerelve. Nyomat nem hagyó vezetőgörgők és kétszeres kerámiacsapágyazás biztosítják a Kärcher minőséget. A készülékhez való fűvókakészletet külön kell megrendelni. Max. 250 bar/1300 l/óra/85 °C.
Tömlőhosszabbító FRV 30 Me és FRV 50 Me	7	4.441-040.0	4.441-040.0		5 méteres hosszabbító tömlő FRV 30 Me készülékhez. A csatlakozókat tartalmazza.
Felülettisztító FRV 50 Me					
Felülettisztító FRV 50 Me	8	2.111-024.0	2.643-598.0		Nemesacélból készült FRV 50 Me felülettisztító a szennyezett víz automatikus elszívásával, nagy felületekre. Meleg vizes tisztítás 85 °C-ig. Az FRV 50 Me 10 méteres hőálló poliuretán elszívótömlővel van felszerelve. Nyomat nem hagyó vezetőgörgők és kétszeres kerámiacsapágyazás biztosítják Kärcher minőséget. A készülékhez való fűvókakészletet külön kell megrendelni. Max. 250 bar / 2000 l/óra / 85 °C.
FRV-hez való fűvókakészlet					
035 Fűvókakészlet -FRV-hez	9	2.642-430.0	2.642-430.0	35	Készülék-specifikus fűvókakészlet Kärcher Power fűvókákkal és adagoló fűvóka FRV 30-hoz.
040 Fűvókakészlet -FRV-hez	10	2.642-431.0	2.642-431.0	40	
045 Fűvókakészlet -FRV-hez	11	2.642-432.0	2.642-432.0	45	
050 Fűvókakészlet - FRV-hez	12	2.642-433.0	2.642-433.0	50	
080 Fűvókakészlet - FRV-hez	13	2.642-982.0	2.642-982.0	80	

■ ÚJ □ Opcionális tartozék. További eredeti Kärcher tartozékokat talál a következő oldalakon.

HOMOKSZÓRÓ BERENDEZÉS



A homokszóró berendezés egyszerűen csatlakoztatható a Kärcher magasnyomású szórószáraihoz. A szóróanyagot felszívja, a vízszugárhoz adja, és erőteljes csiszolóhatást fejt ki ezáltal. Ideális az alkatrészokről történő rozsdás, vízkő és festék, valamint graffitik eltávolítására.

		Cikkszám EASY!Lock	Cikkszám 2015-ig	Fúvókamé- ret	Leírás
Homokszóró berendezés (fúvóka nélkül)					
Homokszóró berendezés vízmennyiség-szabályozással (fúvókák nélkül)	1	4.115-000.0	4.762-010.0		Szóróanyagok hozzáadása a magasnyomású sugárhoz. Lakeltávolításhoz, rozsdamentesítéshez, revéltlenítéshez. Szerelés a szórószáron a magasnyomású fúvóka helyett. Mennyiség szabályozással.
Homokszóró berendezés vízmennyiség- szabályozás nélkül (fúvókák nélkül)	2	4.115-006.0	4.762-022.0		Szóróanyagok hozzáadása a magasnyomású sugárhoz. Lakeltávolításhoz, rozsdamentesítéshez, revéltlenítéshez. Szerelés a szóró- száron a magasnyomású fúvóka helyett. Mennyiség szabályozás nélkül.
Fúvókakészletek homokszóró berendezésekhez					
035 Fúvókacsomag homokszóró berendezéshez	3	2.638-526.0	2.638-526.0	35 mm	Homokszóró fúvókákból és fúvókabetétből áll - csak a 4.115-000.0 4.115-006.0 homokszóró berendezéshez.
040 Fúvókacsomag homokszóró berendezéshez	4	2.637-900.0	2.637-900.0	40 mm	
045 Fúvókacsomag homokszóró berendezéshez	5	2.637-901.0	2.637-901.0	45 mm	
050 Fúvókacsomag homokszóró berendezéshez	6	2.637-902.0	2.637-902.0	50 mm	
055 Fúvókacsomag homokszóró berendezéshez	7	2.637-903.0	2.637-903.0	55 mm	
Fúvókacsomag homokszóró berendezéshez	8	2.637-904.0	2.637-904.0	60 mm	
065 Fúvókacsomag homokszóró berendezéshez	9	2.637-905.0	2.637-905.0	65 mm	
070 Fúvókacsomag homokszóró berendezéshez	10	2.637-906.0	2.637-906.0	70 mm	
080 Fúvókacsomag homokszóró berendezéshez	11	2.637-908.0	2.637-908.0	80 mm	
090 Fúvókacsomag homokszóró berendezéshez	12	2.637-909.0	2.637-909.0	90 mm	
100 Fúvókacsomag homokszóró berendezéshez	13	2.637-910.0	2.637-910.0	100 mm	
Bőrkarbid fúvóka					
Bőrkarbid fúvóka, legfeljebb 1000 l/óra vízszállítási készülékhez	14	6.415-084.0		6 mm	Kiegészítő a fúvóka készletekhez. Rendkívül kevésbé kopó szórófúvóka bőrkarbid betéttel, tartós alkalmazáshoz.
Bőrkarbid fúvóka, 1000 l/óra vízszállítás felett	15	6.415-083.0		8 mm	

□ Opcionális tartozék. További eredeti Kärcher tartozékokat talál a következő oldalakon.

HABRENDSZEREK



A Kärcher könnyen kezelhető tartályos habosító szórószára különösen alkalmas habosításra a járművek mosása során. A tisztítószer tartálya közvetlenül a szórószáron található. A tisztítószer felszívására szolgáló injektor a szórószárba van szerelve, és sok Kärcher készülékkel kompatibilis.

		Cikkszám EASY!Lock	Cikkszám 2015-ig	Vizszállítás	Leírás
Inno Foam készlet					
Inno Foam habosítókészlet tisztító-szer-injektorral	1	2.112-000.0	2.640-151.0		Magasnyomású habrendszer mobil és telepített hidegvizes (HD)/melegvizes (HDS) készülékekkel tisztításhoz és fertőtlenítéshez. Dupla szórószár habosító fúvókával és magasnyomású sugárra való átkapcsolással öblítéshez. A különböző készülékkategóriákhoz tartozó fúvókakészleteket külön kell megrendelni.
Inno Foam habosítókészlet	2	2.112-008.0	2.640-692.0		
HD 7/10 CXF Inno Foam habosítókészlet tisztító-szer-injektorral és fúvókakészlettel	3	2.112-009.0	2.641-544.0		
Easy Foam készlet					
Easy Foam készlet RM injektorral	4	2.112-010.0	2.640-691.0		Magasnyomású habrendszer mobil és telepített hidegvizes (HD)/melegvizes (HDS) készülékek számára tisztításhoz és fertőtlenítéshez. Habfúvóka magasnyomású szórószárhoz való csatlakoztatáshoz. A különböző készülékkategóriákhoz tartozó fúvókakészleteket külön kell megrendelni.
Easy Foam készlet	5	2.112-011.0	2.640-693.0		
HD 7/10 CXF tisztító-szer-injektorral és fúvókakészlettel	6	2.112-012.0	2.641-564.0		
Fúvókakészletek az Inno/Easy Foam készletekhez					
110 fúvókakészlet Inno/Easy Set készletekhez 1000-1300 l/óra	7	2.111-020.0	2.640-689.0	1000-1300 l/óra	Optimális kialakítás különböző készülékteljesítményekhez a gazdaságos alkalmazás érdekében.
090 fúvókakészlet Inno/Easy készletekhez, 700-1000 l/óra	8	2.111-019.0	2.640-688.0	700-1000 l/óra	
060 fúvókakészlet Inno/Easy készletekhez, 600-700 l/óra	9	2.111-018.0	2.640-687.0	600-700 l/óra	
055 fúvókakészlet Easy készletekhez, 500-600 l/óra	10	2.111-009.0	2.640-870.0	500-600 l/óra	
110 fúvókakészlet Inno/Easy készletekhez, HD 13/18 készülékek számára	11	2.111-022.0	2.640-694.0	1300 l/óra	HD 13/18 készülékhez.
Habosító fúvókafelszerelő készlet					
Habosító fúvókafelszerelő készlet	12	2.112-013.0	2.637-926.0		Habosító szerek adagolt felviteléhez szaniteres és élelmiszeripari területen, illetve olyan területekhez, ahol hosszú hatóidő szükséges; szerelés a szórószáron a magasnyomású fúvóka helyett.
Habosítótartályos szórószár					
Advanced 025 habosítótartályos szórószár	13	2.112-017.0	6.394-968.0		Rövid, könnyen kezelhető habosító szórószár, közvetlenül a szórószáron lévő 1 literes tisztítószertartállyal. Kompakt felépítése miatt például kiválóan alkalmas tehergépkocsik habbal való beszorására. Forgatható csatlakozás M 22 x 1,5, fokozatmentes tisztító-szer-adagolás adagoló gombbal közvetlenül a szórószáron, állítható sugárszög.
Advanced 042 habosítótartályos szórószár	14	2.112-018.0	6.394-969.0		
1 literes tisztítószertartály habosító szórószárhoz	15	6.414-954.0	6.414-954.0		Kiegészítő 1 literes tisztítószertartály a tisztító-szer gyors cseréjéhez (habosító szórószárhoz 6.394-668.0).

■ Új □ Opcionális tartozék. További eredeti Kärcher tartozékokat talál a következő oldalakon.

TISZTÍTÓSZER-INJEKTOROK



Az injektorokat a hidegvizes/melegvizes magasnyomású készülékek magasnyomású kimenetére kell felszerelni. Az adagolás közvetlenül a tisztítószer-injektoron beállítható. Fontos: a készülékhez megfelelő fűvókakészlet.

		Cikkszám EASY!Lock	Cikkszám 2015-ig		Leírás
Tisztítószer-injektor					
Tisztítószer-injektor magas és alacsony nyomáson (fűvóka nélkül)	1	4.637-032.0	3.637-001.0		Tisztítószer-adagolás. A készüléktől függetlenül alacsony és magas nyomáson. Adagolás 15%-ig.
Tisztítószer-injektor magas nyomáshoz (fűvóka nélkül)	2	4.637-033.0	3.637-170.0		Tisztítószer-adagolás magasnyomáson, 3-5%.
Tisztítószer-adagoló készlet a HD 25/15-4 és HD 20/15-4 Cage Plus készülékekhez.	3	4.637-031.0	3.637-250.0		Tisztítószer-adagolás beépítő készlet magas és alacsony nyomáson (0-5%). Részei: tisztítószer-injektor + fűvókabetét + alacsony nyomású fűvóka + átváltós golyós fűvókatarató (a magas és alacsony nyomás közti kényelmes átváltásért).
Nemesacél injektorkészlet a HD 6/15C készülékhez.	4	6.645-758.0	6.645-758.0		Különösen alkalmas a HDS 6/15 C készülékhez, nemesacél injektor biztosítja a tisztítószer és habosító precíz adagolását. Elszívó tömlővel és szűrővel.
Nemesacél injektorkészlet a HD 7/18-4M/ HDS 8/18-4C készülékekhez.	5	6.645-759.0	6.645-759.0		A HD 7/18-4 M és HDS 8/18-4 C magasnyomású mosókhoz való nemesacél injektor biztosítja a tisztítószer és habosító precíz adagolását. Elszívó tömlővel és szűrővel.
Nemesacél injektorkészlet a HD 9/20-4M készülékhez.	6	6.645-760.0	6.645-760.0		Különösen alkalmas a HDS 9/20-4 M magasnyomású készülékhez, nemesacél injektor biztosítja a tisztítószer precíz adagolását. Elszívó tömlővel és szűrővel.
Nemesacél injektorkészlet a HD 10/25-4S készülékhez.	7	6.645-761.0	6.645-761.0		Különösen alkalmas a HDS 10/25-4 S magasnyomású készülékhez, nemesacél injektor biztosítja a tisztítószer precíz adagolását. Elszívó tömlővel és szűrővel.
Nemesacél injektorkészlet a HDS 10/20-4M készülékhez	8	6.645-762.0	6.645-762.0		Különösen alkalmas a HDS 10/20-4 M magasnyomású készülékhez, nemesacél injektor biztosítja a tisztítószer precíz adagolását. Elszívó tömlővel és szűrővel.
Nemesacél injektorkészlet a HDS 12/18-4S készülékhez.	9	6.645-763.0	6.645-763.0		Különösen alkalmas a HDS 12 / 18-4 S magasnyomású készülékhez, nemesacél injektor biztosítja a tisztítószer és a habosító precíz adagolását. Elszívó tömlővel és szűrővel.
Adagolószелеp a nemesacél injektorhoz	10	6.500-000.0	6.500-000.0		Utólag felszerelhető adagolószелеp acél injektorokhoz. Lehetővé teszi a tisztítószer egyszerű, kényelmes és precíz adagolását a forgatható kapcsológomb segítségével.
Fűvókabetét a 3.637-001.0 cikkszámra					
Fűvókabetét max. 1100 l/óra - magas nyomás	11	4.769-003.0	4.769-003.0		Magas nyomás max. 1100 l/órás készülékekhez.
Fűvókabetét 1100 l/óra felett - magas nyomás	12	4.769-002.0	4.769-002.0		Magas nyomás 1100 l/óra feletti készülékekhez.
Fűvókabetét max. 1100 l/óra - alacsony nyomás	13	4.769-001.0	4.769-001.0		Alacsony nyomás max. 1100 l/órás készülékekhez.
Fűvókabetét 1100 l/óra felett - alacsony nyomás	14	4.769-006.0	4.769-006.0		Alacsony nyomás 1100 l/óra feletti készülékhez.
Készülék-specifikus fűvókakészlet a 3.637-170.0 cikkszámra					
HD 500 fűvókakészlet -700 l/óra	15	4.769-045.0	4.769-045.0		Részei: fűvókabetét + magasnyomású Power fűvóka + csatlakozó.
Fűvókakészlet 500-700 l/óra	16	4.769-046.0	4.769-046.0		
Fűvókakészlet 750-1000 l/óra	17	4.769-047.0	4.769-047.0		
Fűvókakészlet 1000-1200 l/óra	18	4.769-048.0	4.769-048.0		

□ Opcionális tartozék. További eredeti Kärcher tartozékokat talál a következő oldalakon.

FELSZERELŐ KÉSZLETEK



Különbé felszerelhető tartozékokkal a készülékek alkalmassá válhatnak bizonyos alkalmazási területek speciális követelményeinek kielégítésére. Így például a darus rakodás felszerelhető tartozéka lehetővé teszi a készülék nehézség nélküli szállítását az építkezési helyekre. A pénzbedobós távműködtetés felszerelhető tartozékkal a 3 fázisú, HDS közép- és szuperkategóriás készülékek például az üzemanyagtöltő-állomásokon önkiszolgáló üzemmódban használhatók. A felszerelhető szürke kerekek alkalmassá teszik a készülékeket az élelmiszeriparban vagy uszodákban történő használatra.

		Cikkszám EASY!Lock	Cikkszám 2015-ig	Leírás
Készlet darus rakodáshoz				
Darus rakodásra alkalmas felszerelhető tartozék HDS Kompakt kategóriához.	1	2.642-638.0	2.642-638.0	Egyszerű rakodás daruval.
Darus rakodásra alkalmas felszerelhető tartozék HD Szuper kategóriához.	2	2.640-438.0	2.640-438.0	
Darus rakodásra alkalmas felszerelhető tartozék melegvízes Közép és Szuper kategóriához.	3	2.642-424.0	2.642-424.0	
Készlet kerekekhez				
Felszerelő készlet HDS 1000 Be/De készülékhez.	4	2.637-820.0	2.637-820.0	Kényelmes irányítás légabroncsos kerekekkel.
Szürke kerék, felszerelhető tartozék				
Szürke kerékkészlet HDS M/S készülékhez	5	2.641-975.0	2.641-975.0	Szürke, nyomot nem hagyó kerekek egészségügyi, élelmiszeripari vagy uszodai használatra.
Készlet lángellenőrzéshez				
Lángőr, felszerelhető tartozék HDS Kompakt kategóriához	6	2.642-711.0	2.642-711.0	Az égő lángját egy fényérzékelő felügyeli. Ha kialszik a láng, a rendszer megszakítja az üzemanyag-betáplálást.
Lángőr, felszerelhető tartozék HDS M/S készülékhez	7	2.641-796.0	2.641-796.0	
Készlet vízsűrűhöz				
Vízsűrű, felszerelhető tartozék HD 25/15-4 Cage Plus készülékhez.	8	2.851-065.0	2.851-065.0	A HD 25/15-4 Cage Plus készülékhez.
Vízsűrű, felszerelhető tartozék HD 20/15-4 és HD 16/15-4 Cage Plus készlethez.	9	2.851-252.0	2.851-252.0	A HD 20/15-4 és HD 16/15-4 Cage Plus készülékhez.
Üzemóra-számláló készlet				
Üzemóra-számláló készlet	10	2.851-066.0	2.851-066.0	Az üzemóra-számláló méri a bér munkát végző vállalatok és gépköcsönzők üzemeltetési idejét. Ezenkívül egyszerűen ellenőrizhető, hogy mikor szükséges szervizelés.
Y elosztó				
Y elosztó	11	4.111-024.0	4.405-048.0	Lehetővé teszi, hogy két szóróegységet csatlakoztassunk a készülékhez. Telepítés a magasnyomású kimenetre.
Defektbiztos kerékkészlet				
Defektbiztos kerékkészlet	12	2.851-067.0	2.851-067.0	A habosított gumiabroncs egyesíti a légtömölös gumiabroncs kényelmét és a tömör gumiabroncs defektbiztos jellemzőinek előnyeit.
Irányítógörgő-készlet				
Irányítógörgő-készlet	13	2.851-042.0	2.851-042.0	Két irányítógörgő a még jobb mobilitásért és manőverezésért.
Tisztítószers-felszívó készlet				
Tisztítószers-felszívó készlet	14	2.641-944.0	2.641-944.0	Tisztítószers-felszívó hosszabbítása a padlón lévő kannákból való felszíváshoz.

Opcionális tartozék. További eredeti Kärcher tartozékokat talál a következő oldalakon.

		Cikkszám EASY!Lock	Cikkszám 2015-ig	Leírás
Készlet habosító szórószárhoz				
Készlet habosító szórószárhoz	15	2.641-947.0	2.641-947.0	Kiegészítő szórószártároló, pl. Inno habosító szórószárhoz.
Akkumulátorkészlet				
Kiegészítő akkumulátor HDS M/S készülékhez	16	2.641-803.0	2.641-803.0	A nyomástároló a HDS készülékre is szerelhető, hogy megakadályozzon bármilyen túlfeszültséget, és így megvédje a gép vezetékrendszerét.
Távírányítókészlet				
Távírányítókészlet HDS-M kategória	17	2.642-157.0	2.642-157.0	Távírányítás a melegvízes magasnyomású közép/szuper kategóriájú készülékekhez, be-/kikapcsoló, melegvízes/hidegvízes átkapcsoló és tisztítószert be-/kikapcsoló. Falra szerelhető.
Készlet érmés távírányításhoz				
Felszerelhető tartozék, pénzbedobós távműködtetés HDS Közép kategóriájú készülékekhez	18	2.642-158.0	2.642-158.0	Utólag felszerelhető érmebedobós készlet a HDS Közép és Szuper kategóriájú készülékekhez, önkiszolgáló üzemmódban. A készülékre szerelhető.
Felszerelő készlet Cage kerethez				
Felszerelő készlet Cage kerethez, nagy	19	2.637-007.0	2.637-007.0	Masszív készlet a Cage kerethez a HD Gasoline Advanced kategóriában, az alkatrészek védelméért. Daruemelő fűlekkel.
Felszerelő készlet Cage kerethez, kicsi	20	2.637-008.0	2.637-008.0	
Bekapcsolásiáram-korlátozó				
Bekapcsolásiáram-korlátozó	21	2.637-495.0	2.637-495.0	A bekapcsolási áram csökkentésére egyfázisú váltakozó áram és a vezetékbiztosíték védelmére.

Opcionális tartozék. További eredeti Kärcher tartozékokat talál a következő oldalakon.

EGYÉB TARTOZÉKOK



Vízellátáshoz való hozzáférés nélkül is jól elvégezhető a munka a Kärcher magasnyomású mosóval. Üzemvíz vagy természetes víz felhasználásához finomszűrők széles választékát kínáljuk. További professzionális kiegészítőkkal a Kärcher magasnyomású mosóinak alkalmazási területe tovább bővíthető.

		Cikkszám EASY!Lock	Cikkszám 2015-ig	Hossz	Leírás
Vízvezető tömlő					
Vízvezető tömlő	1	4.440-038.0	4.440-038.0	7.5 m	NW 13 R 1" / R 3/4", 30°C-ig.
	2	4.440-207.0	4.440-207.0	7.5 m	NW 19 R 1" / R 3/4", max 85°C, szívó üzemmóddhoz sodrott rézhuzal a készülék földeléséhez.
	3	4.440-270.0	4.440-270.0	7.5 m	DN 19 R 1" / R 1", 85°C-ig.
Geka csatlakozó					
Geka csatlakozó csókarmantyúval, R 1/2"	4	6.388-461.0	6.388-461.0		Csókarmantyúval, R 1/2".
Geka csatlakozó csókarmantyúval, R 3/4"	5	6.388-455.0	6.388-455.0		Csókarmantyúval, R 3/4".
Geka csatlakozó csókarmantyúval, R 1"	6	6.388-465.0	6.388-465.0		Csókarmantyúval, R 1".
Geka csatlakozó belső menettel, R 3/4"	7	6.388-473.0	6.388-473.0		Belső menettel, R 3/4".
Geka csatlakozó belső menettel, R 1"	8	6.388-458.0	6.388-458.0		Belső menettel, R 1".
Finom vízsűrő					
Finom vízsűrő, 100 µm, R 3/4"	9	2.637-691.0	2.637-691.0		Szerelés a készülék bemenetére, 100 µm, R 3/4".
Finomvízsűrő, 100 µm, R 3/4"	10	2.638-255.0	2.638-255.0		Készülékre történő szerelés, nyomó és szívó üzemmódra alkalmas, 90-120 µm, R 1".
Finomvízsűrő, 90-120 µm, R 1", nyomó és szívó üzemmódra alkalmas	11	4.730-102.0	4.730-102.0		Szerelés a készülék bemenetére, 125 µm, adapterrel R 3/4" / R 1".
Finomvízsűrő, adapterrel	12	2.638-270.0	2.638-270.0		Szerelés a készülék bemenetére, 100 µm, R 1".
Finomvízsűrő, 100 µm, R 1"					
Vízfelszívó szűrő	13	6.414-956.0	6.414-956.0		Tavakból, tartályokból stb. való felszívásra, a szűrő háza poliamid, nemesacél
Szívószűrő visszacsapószeleppel	14	4.730-012.0	4.730-012.0		szűrő, szűrő sűrűsége 800 µm, R 3/4"-es csatlakozás és R 1"-es visszacsapószelep nélkül.
Visszafolyásgátló					
Visszafolyásgátló	15	2.641-374.0	2.641-374.0		Azért hogy a vízvezetékben lévő alacsony nyomás miatt ne kerüljön tisztítószer az ivóvízhálózatba. Ellenálló a forró vízzel szemben 80 °C-ig, az IEC 60335-2-79 szerint ellenőrizve. Beépített biztosítás szivárgás ellen, R 1"/R 3/4"-es csatlakozás..

□ Opcionális tartozék. További eredeti Kärcher tartozékokat talál a következő oldalakon.



1



2-3



4-8



9, 12



10



11



13



14



15

			HDS 13/20-4 S / HDS 13/20-4 SX / HDS 12/18-4 S																
			HDS 12/18-4 SX / HDS 10/20-4 M / HDS 10/20-4 MX																
			HDS 9/18-4 M / HDS 9/18-4 MX / HDS 8/18-4 M																
			HDS 8/18-4 MX																
			HDS 7/12-4 M / HDS 7/12-4 MX																
			HDS 8/18-4 C / HDS 8/18-4 CX / HDS 8/17 C																
			HDS 8/17 CX / HDS 7/16 C / HDS 7/16 CX																
			HDS 6/14-4 C / HDS 6/14-4 CX / HDS 6/14 C																
			HDS 6/14 CX / HDS 5/12 C																
			HDS 5/15 U / HDS 5/15 UX / HDS 5/13 U																
			HDS 5/13 UX / HDS 5/11 U																
			HDS 5/11 UX																
			HDS 17/20 De Tr1																
			HDS 13/20 De Tr1																
			HDS 2000 Super																
			HDS-E 8/16-4 M 36 kW / HDS-E 8/16-4 M 24kW / HDS-E 8/16-4 M 12 kW																
			HDS 1000 De / HDS 1000 Be																
			HDS 801 D / HDS 801 B																
			HD 17/14-4S Plus / HD 17/14-4SX Plus / HD 13/18-4 S Plus																
			HD 13/18-4 SX Plus / HD 10/25-4 S / HD 10/25-4 S Plus																
			HD 10/25-4 SX Plus / HD 10/23-4 S / HD 10/23-4 S Plus																
			HD 10/23-4 SX Plus / HD 9/20-4 M / HD 9/20-4 M Plus																
			HD 9/20-4 MX Plus / HD 9/19 M / HD 9/19 M Plus																
			HD 9/19 MX Plus																
			HD 7/18-4 M / HD 7/18-4 M Plus / HD 7/18-4 MX Plus																
			HD 6/16-4 M / HD 6/16-4 M Plus / HD 6/16-4 MX Plus																
			HD 7/18 C / HD 7/18 C Plus / HD 7/18 CX Plus																
			HD 6/15 C / HD 6/15 C Plus / HD 6/15 CX Plus																
			HD 6/12-4 C / HD 6/12-4 C Plus / HD 6/12-4 CX Plus																
			HD 5/17 C / HD 5/17 C Plus / HD 5/17 CX Plus																
			HD 6/13 C / HD 6/13 C Plus / HD 6/13 CX Plus																
			HD 5/15 C / HD 5/15 C Plus / HD 5/15 CX Plus																
			HD 5/12 C / HD 5/12 C Plus / HD 5/12 CX Plus																
			HD 5/11 P																
			HD 5/11 P Plus																
			HD 25/15-4 Cage Plus																
			HD 16/15-4 Cage Plus																
			HD 10/25-4 Cage Plus																
			HD 715 / HD 600																
			HD 10/15-4 Cage Food																
			HD 7/10 CXF																
			HD 9/23 De / HD 9/23 G / HD 9/21 G																
			HD 8/20 G / HD 7/15 G																
			HD 728 B Cage																
			HD 8/23 G Classic / HD 7/20 G Classic / HD 6/15 G Classic																

MAGASNYOMÁS EGYETLEN KÉZMOZDULATTAL

A Kärcher telepített magasnyomású berendezések jellemzője a magas teljesítmény, a hatékonyság és a hosszú élettartam a legkülönbözőbb iparágakban és alkalmazásokban. A klasszikus alkalmazási területek közé tartozik például az élelmiszeripari feldolgozás számos területe, az autóiipar, a gépjármű-, vegyi és fémfeldolgozó ipar, a kommunális létesítmények, mint az uszodák és karbantartó csarnokok, valamint az állattartás és a mezőgazdasági járműápolás területe. És egészen biztos, hogy az Ön munkaterületén is használni tudja a Kärcher készülékeit.

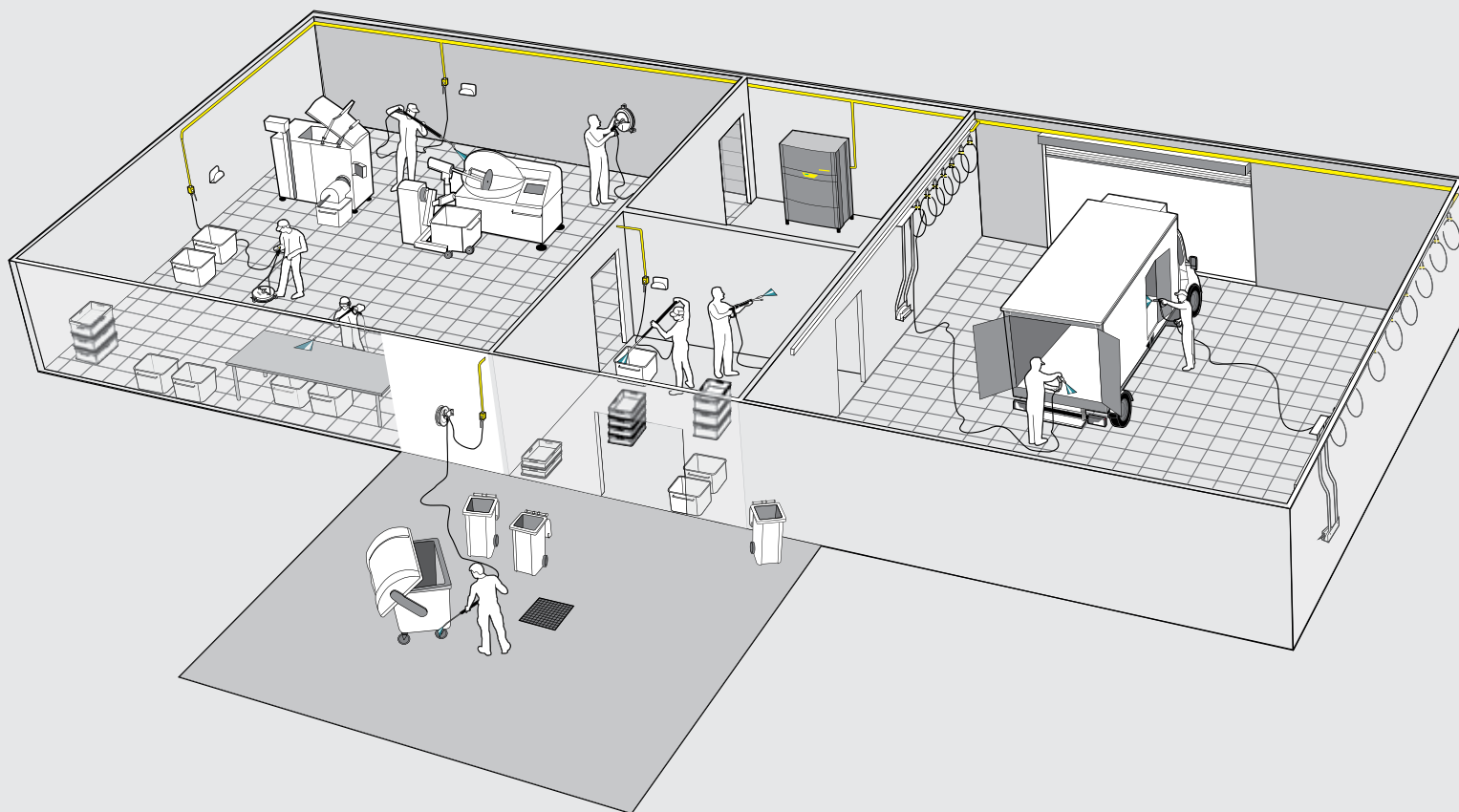

Tartalomjegyzék: Telepített magasnyomású mosók

Telepített melegvizes / egy szórószáras működés	162. oldal
Hidegvizes Advanced / Standard – több szórószáras működés	164. oldal
Hidegvizes / több szórószáras működés	165. oldal
Telepített HD – egy szórószáras működés	166. oldal
Tartozékok	170. oldal



Egy megoldás az egész vállalat számára

Sok helyen az iparban és a kisiparban, valamint az önkormányzatoknál a telepített magasnyomású mosók elengedhetetlen segédeszköznek számítanak. Az élelmiszeriparban a készülékek biztosítják a fertőtlenítést a törvényi rendelkezések betartása érdekében. Ezek a készülékek sok más iparágban épp olyan hatékonyak, mint gazdaságosak. A gépjárműszerelő műhelyektől a vízi és légi szállítótársaságokig. Nagy konyhákban, az ital- és húsfeldolgozásban, pincészetekben és a mezőgazdaságban is. A fémfeldolgozó ipartól kezdve a vegyiparban és a gyógyszeriparban át a papírgyártásig. Uszodákban és mindenféle szaniteres területen. Bármilyen célra akarja is használni a magasnyomású tisztítást – telepített magasnyomású tisztítóberendezésekkel foglalkozó szakértőink professzionális tanácsot adnak Önnek telepített magasnyomású berendezése tervezése során.

Kényelmes, biztonságos és bármikor azonnal rendelkezésre áll

A magasnyomású tisztítóberendezések területén végzett beruházások jó befektetésnek számítanak. Csak egy készüléket kell karbantartani. Rövidebb tisztítási időre van szükség felszerelési folyamat nélkül. A készüléket nem kell mozgatni. Kevesebb helyet igényel. Ezen túl a telepített magasnyomású mosók jelentősen hozzájárulnak az üzembiztonsághoz és a munkavédelemhez: védik a munkatársakat a zajtól és a kipufogógázoktól. Elkerülhető a készülék illetéktelenek általi üzemeltetése. Az átfogó Kärcher tartozékvasztékkal a mosóhelyek a szükségleteknek megfelelően felszerelhetők és majdnem korlátlan alkalmazási lehetőségek érhetők el. Nem utolsósorban szakszerű beszerelés és műszaki felügyelet gondoskodik a készülék átfogó biztonságáról.



	Cikkszám	Tápfeszültség (fázisok)	Vízszállítás (l/óra)	Üzemi nyomás (bar/MPa)	3 dugattyús axiálszivattyú	Forgattyútengelyes szivattyú	Kerámiadugattyú	Nemesacél dugattyúk	4 pólusú motor (lassú fordulátú)	Előnyomó szivattyú	Kipufogázhőmérséklet-szabályozó	Alacsonyüzemanyagszint-érzékelő	Nyomásmentesítés	SDS Tömítő/Nyomástároló	Szárazonfutás elleni védelem	Lángőr	Vizkővesedés elleni védelem	Nemesacél fűtőkifigyő	Szervókontroll	Szervókontrollra előkészítve	Távmutatótárcsára előkészítve	Szórópisztoly	Magasnyomású tömlő	Szórószár	Háromállású fűvőka
Telepített hidegvizes magasnyomású mosók, egy szórószáras működés																									
	HDS 12/14-4 ST	1.699-921.0	3	600-1,200	30-140 / 3-14	■	■	■	■	■	■	■	■	■	■	■	■	■	■	■	■	■	■	■	■
	HDS 12/14-4 ST Gáz	1.251-901.0	3	600-1,200	30-140 / 3-14	■	■	■	■	■	■	■	■	■	■	■	■	■	■	■	■	■	■	■	■
	HDS 12/14-4 ST Gáz LPG	1.251-902.0	3	600-1,200	30-140 / 3-14	■	■	■	■	■	■	■	■	■	■	■	■	■	■	■	■	■	■	■	■
	HDS 9/14-4 ST	1.698-917.0	3	500-930	30-140 / 3-14	■	■	■	■	■	■	■	■	■	■	■	■	■	■	■	■	■	■	■	■
	HDS 9/16-4 ST Gáz	1.251-900.0	3	500-960	30-160 / 3-16	■	■	■	■	■	■	■	■	■	■	■	■	■	■	■	■	■	■	■	■
Telepített hidegvizes magasnyomású mosók, 60/85°C, több szórószáras üzemelés																									
	HDC 120/10	1.509-502.2	3	700-12,000	100 / 10	-	■	■	■	■	□	-	-	-	■	■	■	■	■	■	■	□	□	□	□
	HDC 90/10	1.509-502.2	3	700-9,000	100 / 10	-	■	■	■	■	□	-	-	-	■	■	■	■	■	■	■	□	□	□	□
	HDC 60/10	1.509-502.2	3	700-6,000	100 / 10	-	■	■	■	■	□	-	-	-	■	■	■	■	■	■	■	□	□	□	□
	HDC 80/16	1.509-500.2	3	700-8,000	160 / 16	-	■	■	■	■	□	-	-	-	■	■	■	■	■	■	■	□	□	□	□
	HDC 80/08	1.509-500.2	3	700-8,000	80 / 8	-	■	■	■	■	□	-	-	-	■	■	■	■	■	■	■	□	□	□	□
	HDC 60/16	1.509-500.2	3	700-6,000	160 / 16	-	■	■	■	■	□	-	-	-	■	■	■	■	■	■	■	□	□	□	□
	HDC 60/08	1.509-500.2	3	700-6,000	80 / 8	-	■	■	■	■	□	-	-	-	■	■	■	■	■	■	■	□	□	□	□
	HDC 40/16	1.509-500.2	3	700-4,000	160 / 16	-	■	■	■	■	□	-	-	-	■	■	■	■	■	■	■	□	□	□	□
	HDC 40/08	1.509-500.2	3	700-4,000	80 / 8	-	■	■	■	■	□	-	-	-	■	■	■	■	■	■	■	□	□	□	□
	HDC 20/16	1.509-501.2	3	700-2,000	160 / 16	-	■	■	■	■	□	-	-	-	■	■	■	■	■	■	■	□	□	□	□
	HDC 20/08	1.509-501.2	3	700-2,000	80 / 8	-	■	■	■	■	□	-	-	-	■	■	■	■	■	■	■	□	□	□	□
Telepített hidegvizes magasnyomású mosók, egy szórószáras üzemelés																									
	HD 13/12-4 ST	1.524-950.2	3	650-1,300	30-120 / 3-12	■	■	■	■	□	-	-	□	■	■	■	■	■	■	■	■	■	■	■	■
	HD 9/18-4 ST	1.524-950.2	3	460-900	40-180 / 4-18	■	■	■	■	□	-	-	□	■	■	■	■	■	■	■	■	■	■	■	■
	HD 7/16-4 ST	1.524-950.2	3	300-700	30-160 / 3-16	■	■	■	■	□	-	-	□	■	■	■	■	■	■	■	■	■	■	■	■

■ A szállított csomag tartalmazza. □ Konfigurálható.

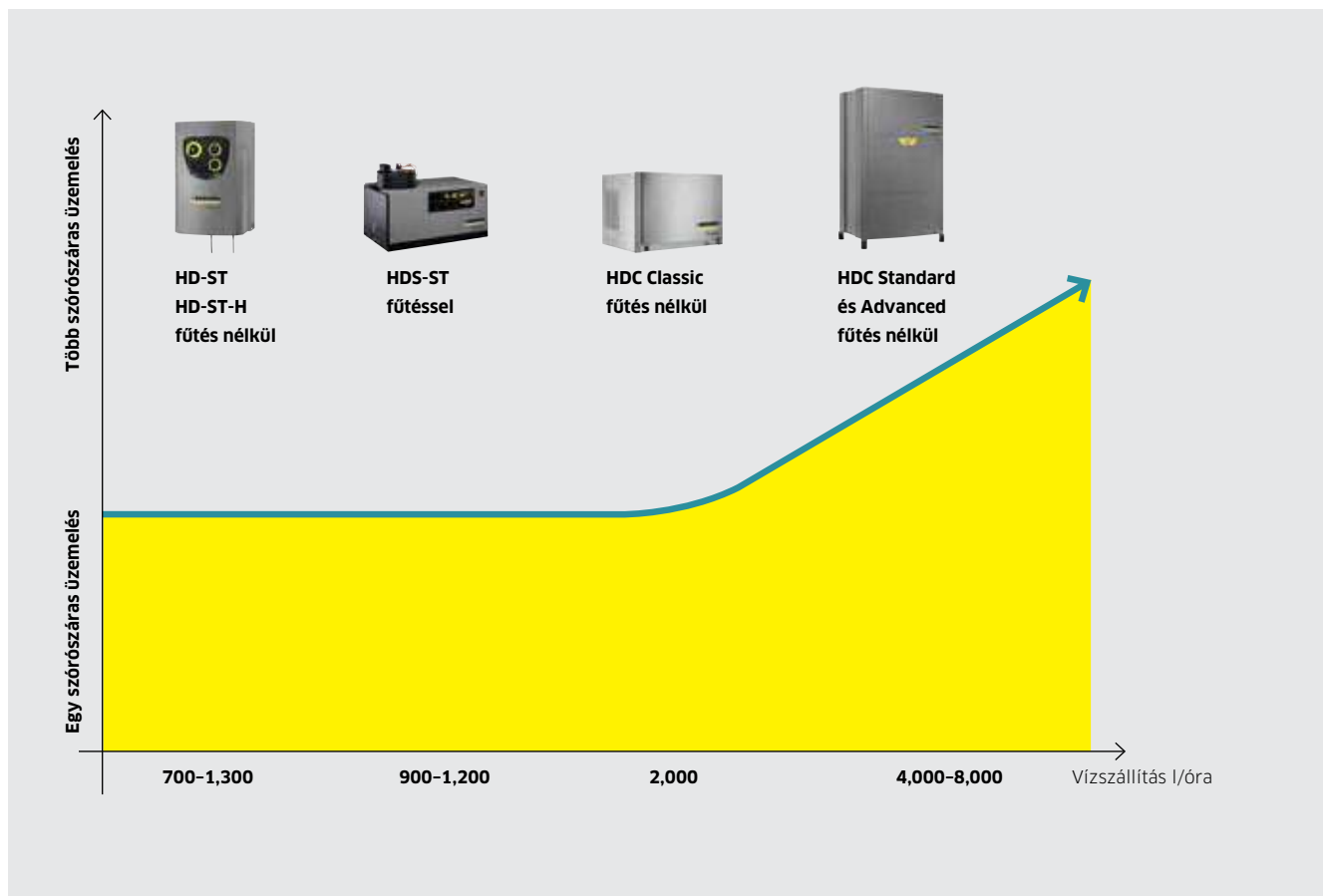

Egy szórószáras üzemelés

A telepített magasnyomású berendezések egy szórószáras üzemelése biztosítja a többpontos vagy egyponthoz, hideg- vagy melegvízes beállítást. Ezek a rendszerek ezért különösen alkalmasak a kis- és középméretű vállalatok számára például az autógyártásban, élelmiszeriparban vagy a mezőgazdaságban.

Több szórószáras üzemelés

Magas tisztítási követelményekhez a Kärcher olyan tisztítási megoldásokat kínál, amelyek több különböző terület egyidejű tisztítását teszik lehetővé. Egy központi ellátó rendszerből állandó magasnyomású víz továbbítódik egy csőrendszeren keresztül a rögzített használati pontokhoz, és korlátlan mennyiségben elérhető, amikor csak szükséges. Univerzális, sokoldalú, hatékony, biztonságos és takarékos.

TELEPÍTETT HDS - EGY SZÓRÓSZÁRAS ÜZEMELÉS

Nagy tisztítási teljesítmény és maximális hatékonyság



Az olajfűtéses telepített tisztítóberendezések nagyon magas fűtési teljesítményt kínálnak. Ezenkívül a készülékek az automatikus nyomásmentesítésnek, a kipufogógáz hőmérséklet-ellenőrzésnek, az innovatív szárazonfutás elleni védelemnek és a nyomáskülönbséget elnyelő SDS-tömlőnek köszönhetően nagyfokú biztonságot kínálnak. A gázfűtéses, telepített magasnyomású tisztítóberendezések hatékony és környezetkímélő égésükkel meggyőzőek.

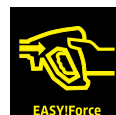
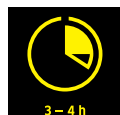

1 Vízhűtéses 4 pólusú villanymotor

- Hosszú élettartam.
- Jobb hatásfok
- Garantáltan egyenletes járás.



2 Innovatív égőtechnika

- Nagy fűtésteljesítmény.
- Kompakt felépítés a fűtőspiráknak köszönhetően.
- A függőleges felépítésnek köszönhetően nincs kondenzáció és korrózió.



3 Nagy hatékonyság

- Hatékony és gazdaságos tisztítás a meleg víz használatának köszönhetően.
- A rövid szerelési időnek köszönhetően csökken a munkaidő.



4 Rugalmas kezelési koncepció

- Központi kezelőpanel a készüléken.
- Távműködtetés használható közvetlenül a használati ponton.

MŰSZAKI ADATOK ÉS FELSZERELTSÉG

	HDS 12/14-4 ST	HDS 12/14-4 ST Gáz	HDS 12/14-4 ST Gáz LPG
	<ul style="list-style-type: none"> ■ Beépített nyomásmentesítő ■ SDS Soft rezgéscsillapító rendszer ■ Szárazonfutás elleni védelem 	<ul style="list-style-type: none"> ■ Szárazonfutás elleni védelem ■ Felszíni égőtechnika ■ Vízhűtéses nemesacél kazán nemesacél hűtőkígyóval 	<ul style="list-style-type: none"> ■ Szárazonfutás elleni védelem ■ Felszíni égőtechnika ■ Vízhűtéses nemesacél kazán nemesacél hűtőkígyóval
Műszaki adatok			
Tápfeszültség	Ph / V / Hz	3 / 400 / 50	3 / 400 / 50
Csatlakozási teljesítmény	kW	7.5	7.5
Vízszállítás	l/óra	600-1200	600-1200
Üzemi nyomás	bar / MPa	30-140 / 3-14	30-140 / 3-14
Max. bemeneti hőmérséklet	°C	155 / 80	98
Tömeg	kg	160	170
Méreték (H x SZ x M)	mm	1110 x 565 x 700	1110 x 565 x 1080
Fűtőolaj- vagy gázfelhasználás, teljes terhelés	kg/óra	7.3	8.9
		7.2	
Felszereltség			
Rezgéscsillapító rendszer (SDS)	■	■	■
Rendszernyomás-mentesítő	■	■	■
Lángőr	■	■	■
Szervókontrollra előkészítve	■	■	■
Cikkszám	1.699-921.0	1.251-901.0	1.251-902.0

■ A szállított csomag tartalmazza.

	HDS 9/14-4 ST	HDS 9/16-4 ST Gáz
	<ul style="list-style-type: none"> ■ Beépített nyomásmentesítő ■ SDS rezgéscsillapító rendszer ■ Szárazonfutás elleni védelem 	<ul style="list-style-type: none"> ■ Szárazonfutás elleni védelem ■ Felszíni égőtechnika ■ Vízhűtéses nemesacél kazán nemesacél hűtőkígyóval
Műszaki adatok		
Tápfeszültség	Ph / V / Hz	3 / 400 / 50
Csatlakozási teljesítmény	kW	6.4
Vízszállítás	l/óra	500-930
Üzemi nyomás	bar / MPa	30-140 / 3-14
Max. bemeneti hőmérséklet	°C	155 / 80
Tömeg	kg	140
Méreték (H x SZ x M)	mm	1110 x 565 x 690
Fűtőolaj- vagy gázfelhasználás, teljes terhelés	kg/óra	5.8
		7.2
Felszereltség		
Rezgéscsillapító rendszer (SDS)	■	■
Rendszernyomás-mentesítő	■	■
Lángőr	■	■
Szervókontrollra előkészítve	■	■
Cikkszám	1.698-917.0	1.251-900.0

■ A szállított csomag tartalmazza.

HDC ADVANCED / STANDARD - TÖBB SZÓRÓSZÁRAS ÜZEMELÉS

Rendkívül rugalmas minden használathoz



A HDC Standard rendkívül sokoldalú felhasználásra alkalmas. A különböző beállítási lehetőségek minden egyéni igényt kielégítenek.

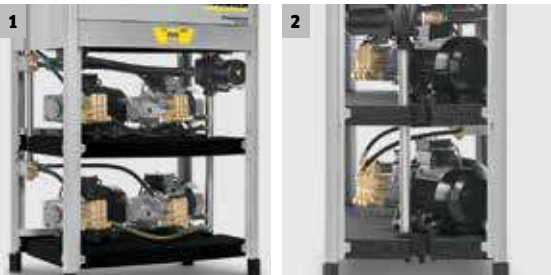

1 Moduláris felépítés

- A HDC berendezések igénytől függően, akár négy szivattyúaggregáttal is felszerelhetők. Ez a legnagyobb rugalmasságot biztosítja minden alkalmazási módhoz.

2 Intelligens szivattyúszabályozás

- Nem számít, hogy mennyi vízre van szükség, a szabályozó a szükséges vízmenyiségnek megfelelően kapcsolja ki vagy be a szivattyúkat.

		HDC Advanced	HDC Standard
Műszaki adatok			
Vízszállítás	I/óra	700-12000	700-8000
Max. nyomás	bar / MPa	100 / 10	80 / 160 / 8 / 16
Szivattyúk száma	piece(s)	2 / 4	2 / 4
Áramfázisok száma	Ph	3	3
Feszültség	V	400 / egyéb, igény szerint	400 / egyéb, igény szerint
Frekvencia	Hz	50	50
Csatlakozási teljesítmény	kW	11 / 44	11 / 44
Max. bemeneti hőmérséklet	°C	85	85
Tömeg	kg	310 / 610	310 / 610
Méret (H x SZ x M)	mm	1150 x 750 x 1840	1150 x 750 x 1840

Konfigurálható felszereltség

Keretek:

Porszórt acél	<input type="checkbox"/>	<input type="checkbox"/>
Nemesacél	<input type="checkbox"/>	<input type="checkbox"/>
Burkolat:		
Porszórt acél	<input type="checkbox"/>	<input type="checkbox"/>
Nemesacél	<input type="checkbox"/>	<input type="checkbox"/>
Cikkszám	1.509-502.2	1.509-500.2

Kompatibilis tartozékok.

HDC CLASSIC – TÖBB SZÓRÓSZÁRAS ÜZEMELÉS

Három felhasználó egyidejűleg



Legyen szó ételkészítéssel, gyártóüzemről vagy önkormányzatról, a HDC Classic egyszerű, az adott igényeknek megfelelő berendezés akár három felhasználó számára.

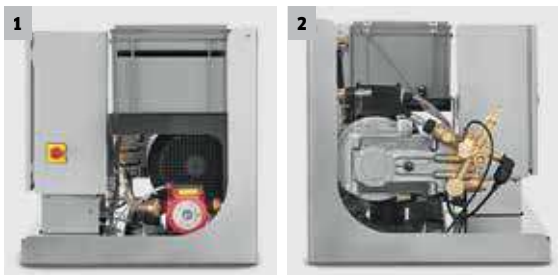

1 Vízvezetéstől való függetlenítés előtétartály segítségével

- A víz előtétartályban való lecsillapításával a levegő felszívása elkerülhető. Ez kíméli a szivattyút.

2 Automatikus indítófunkció

- Amint a pisztolyt használni kezdik, elindul a szivattyú működés, ami minden kivételi helyen lehető teszi a kényelmes munkavégzést.

HDC Classic

Műszaki adatok

Vízszállítás	I/óra	700–2000
Max. nyomás	bar / MPa	80 / 160 / 8 / 16
Szivattyúk száma	piece(s)	1
Áramfázisok száma	Ph	3
Feszültség	V	400 / egyéb, igény szerint
Frekvencia	Hz	50
Csatlakozási teljesítmény	kW	5.5 / 11
Max. bemeneti hőmérséklet	°C	85
Tömeg	kg	135 / 150
Méret (H x SZ x M)	mm	860 x 595 x 580

Konfigurálható felszereltség

Keretek:

Porszórt acél	<input type="checkbox"/>
Nemesacél	<input type="checkbox"/>
Burkolat:	
Porszórt acél	<input type="checkbox"/>
Nemesacél	<input type="checkbox"/>
Cikkszám	1.509-501.2

Kompatibilis tartozékok.

TELEPÍTETT HD – EGY SZÓRÓSZÁRAS ÜZEMELÉS

A testre szabott tisztítási megoldás



Kompakt, telepített magasnyomású mosó, amely a vevő kívánságának megfelelően egyedileg konfigurálható. Rövid felkészülési idők, helytakarékos elhelyezés a mellékhelyiségben és a mosóhelyek egyedi kialakítása jelenti a telepített gyártási sorozat fő előnyeit.

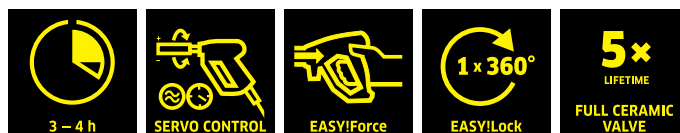

1 Egyéni konfiguráció

- A csekély beruházási költségekért: válasszon egyszerű alapkészüléket és válassza ki az Ön által igényelt felszereltséget.
- Több mint 50 tartalékalkatrész a használati hely optimális felszereléséhez.

2 Kiemelkedő tisztító hatás a forró víznek köszönhetően

- Akár 70 fokok vízbemeneti hőmérséklet már az alapváltozatnál is.
- A HWE 860 opcionálisan használható a magasnyomású mosó meleg vízzel történő ellátására.

3 A felszereltség és a tartalékalkatrészek nagy része egyszerűen bármikor kiegészíthető

- A felszerelés különböző részei bármikor kiegészíthetők.
- Egyszerű összeszerelés.
- Egyszerű Plug 'n' Play rendszer.

4 Hosszú élettartam és értékállóság

- Lassú fordulátú 4 pólusú villanymotor.
- Ellenálló kerámiadugattyúk.
- A nagy nyomástároló minden nyomásnak kitett elemet megvéd.

EGYEDI KONFIGURÁCIÓ

**H-változat maximum
85°C vízbemeneti hőmérséklettel**

Gépház és keret:
porszórt bevonattal vagy nemesacél
kivitelben

Felszerelő készletek:

Adagoló berendezés vízlágyítóhoz
Szárazonfutás elleni védelem
Automatikus nyomásmentesítés
Üzemóra-számláló

Alapváltozatok:

HD 13/12-4 ST
HD 9/18-4 ST
HD 7/16-4 ST



Tisztítószeres és távműködtetés:

Távírányító előkészítés 1 tisztítószer adagolásához alacsony nyomáson
Távírányító előkészítés 1 tisztítószer adagolásához magas nyomáson
Távírányító előkészítés 2 tisztítószer adagolásához alacsony nyomáson
Távírányító előkészítés 2 tisztítószer adagolásához magas nyomáson



Adagolóberendezés vízlágyítóhoz

Megvédi a pumpát a vízkőlerakódástól melegvízes üzemeltetésénél.



Automatikus nyomásmentesítés

Teljesítménymentesíti az összes magasnyomás alatt álló komponenset és csökkenti a kopást.



Szárazonfutás elleni védelem

Lekapcsolja a magasnyomású szivattyút elégtelen bemeneti vízszállítás esetén, és megóvjaa a sérülésektől.



Üzemóra-számláló

Kijelzi a készülék használatával töltött üzemórák számát.

MŰSZAKI ADATOK ÉS FELSZERELTSÉG

Három különböző alapváltozat közül választhat: HD 13/12-4 ST, HD 9/18-4 ST és HD 7/16-4 ST. Minden H változat elé beiktatható a HWE 860 forróvízkészítő.



HD 13/12-4 ST

- Kompakt modell
- Komplet szórókészülékkel
- Egy szórószáras üzemelés

HD 9/18-4 ST

- Kompakt modell
- Komplet szórókészülékkel
- Egy szórószáras üzemelés

HD 7/16-4 ST

- Kompakt modell
- Komplet szórókészülékkel
- Egy szórószáras üzemelés

HWE 860

- 55 l nemesacél tank
- Elektromos fűtésű vízmelegítő (80°C)
- Biztonsági termosztattal és vízhiány elleni biztosítással

Műszaki adatok

	Ph / V / Hz	3 / 400 / 50	3 / 400 / 50	3 / 400 / 50	3 / 400 / 50
Tápfeszültség	Ph / V / Hz	3 / 400 / 50	3 / 400 / 50	3 / 400 / 50	3 / 400 / 50
Vízszállítás	l/óra	650-1300	460-900	300-700	min. 1000
Üzemi nyomás	bar/MPa	30-120 / 3-12	40-180 / 4-18	30-160 / 3-16	-
Max. nyomás	bar/MPa	150 / 15	210 / 21	190 / 19	-
Max. bemeneti hőmérséklet	°C	70	70	70	80
Csatlakozási teljesítmény	kW	6.4	6.4	4.4	24
Tömeg	kg	72	62.5	53	42
Méret (H x SZ x M)	mm	533 x 790 x 420	533 x 790 x 420	533 x 790 x 420	440 x 508 x 751

Felszereltség - Standard

		EASY!Force Advanced	EASY!Force Advanced	EASY!Force Advanced	-
Szórópisztoly		EASY!Force Advanced	EASY!Force Advanced	EASY!Force Advanced	-
Magasnyomású tömlő	m	10	10	10	-
Szórószár	mm	1050	1050	1050	-
Háromállású fúvóka		■	■	■	-
Szervókontrollra előkészítve		■	■	■	-
Cikkszám		1.524-950.2	1.524-950.2	1.524-950.2	3.070-030.0

■ A szállított csomag tartalmazza.

FELSZERELŐ KÉSZLETEK

A kiválasztott alapváltozat különböző felszerelőkészletekkel és tartozékokkal a mindenkori vevői igényekhez igazítható. A különféle konfigurációs lehetőségeket az alábbi táblázat mutatja:



	HD 13/12-4 ST	HD 9/18-4 ST	HD 7/16-4 ST
Konfiguráció - opcionális			
Víz bemeneti hőmérséklete 85°C: A makacs vagy zsíros szennyeződésekre. Tartalmazza az előnyomó szivattyút és a magasnyomású szivattyú átalakítását	85	85	85
Adagolóberendezés vízlágyítóhoz: Védi a magasnyomású szivattyút a vízlerakódással szemben	<input type="checkbox"/>	<input type="checkbox"/>	<input type="checkbox"/>
Nemesacél alváz: Korrózióálló és jól tisztítható	<input type="checkbox"/>	<input type="checkbox"/>	<input type="checkbox"/>
Szárazonfutás elleni védelem: Védi a magasnyomású szivattyút elégtelen bemeneti vízszállítási esetén	<input type="checkbox"/>	<input type="checkbox"/>	<input type="checkbox"/>
Nyomásmentesítés: Tehermentesíti az összes magasnyomású komponens	<input type="checkbox"/>	<input type="checkbox"/>	<input type="checkbox"/>
Üzemóra-számláló: Kijelzi a használati órák számát	<input type="checkbox"/>	<input type="checkbox"/>	<input type="checkbox"/>
Távírányító előkészítés: 1 tisztítószer adagolásához. Adagolás alacsony nyomású sugárban	<input type="checkbox"/>	<input type="checkbox"/>	<input type="checkbox"/>
Távírányító előkészítés: 1 tisztítószer adagolásához. Adagolás magasnyomású sugárban	<input type="checkbox"/>	<input type="checkbox"/>	<input type="checkbox"/>
Távírányító előkészítés: 2 tisztítószer adagolásához. Adagolás alacsony nyomású sugárban	<input type="checkbox"/>	<input type="checkbox"/>	<input type="checkbox"/>
Távírányító előkészítés: 2 tisztítószer adagolásához. Adagolás magasnyomású sugárban	<input type="checkbox"/>	<input type="checkbox"/>	<input type="checkbox"/>

Lehetséges tartozék.

TELEPÍTETT MAGASNYOMÁSÚ MOSÓK TARTOZÉKAI



A telepített magasnyomású mosók bebizonyítják erősségüket mindenütt, ahol rendszeresen nagy követelményeket támasztanak a tisztítással szemben. És mindezt a legkülönbözőbb felhasználási területeken.

		Cikkszám 2015-ig	Cikkszám EASY!Lock	Változat		Cikkszám 2015-től	Cikkszám EASY!Lock
Készülék felállítása							
Fali konzol	1	2.053-005.0	-	-		-	
Padlóállvány	2	2.210-058.0	-	VA verzió.		2.210-059.0	
Padlóállvány	3	2.210-008.0	-	-			
Padlóállvány HDC	4	2.641-736.0	-	Padlóállvány, 4 × padlócsavarzat, rögzítőanyaggal.			
Padlócsavarzat HDC	5	2.638-320.0	-	1 készlet padlócsavarzat.			
Talpak, beállítható	6	2.638-177.0	-	-			
Vízbefolyó tömlő, 1,5 m, DN 13	7	6.389-145.0	-	-			
Vízbefolyó tömlő, 1,5 m, DN 19, R 1"	8	4.440-733.0	-	-			
Vízbefolyó tömlő, 1,5 m, DN 13, R 3/4"	9	4.440-282.0	-	-			
Vízbefolyás mágnesszelep	10	4.743-011.0	-	-			
Vízbefolyás mágnesszelep	11	2.209-788.0	-	-			
Magasnyomású tömlő, 1,5 m, DN 8, csatlakozó-részekkel	12	6.390-178.0	-	-			
Tisztítószertartály, 60 l, üres	13	5.070-078.0	-	-			
Vészleállító kapcsoló	14	2.744-002.0	-	-			
Magasnyomású tömlő, 1,5 m, DN 8, csatlakozó-részekkel, hajlítót indulórész	15	6.388-886.0	-	-			
Vízszűrő-felszerelő készlet (85°C-ig hőálló)	16	2.209-806.0	-	-			
Szűrőbetét 250 µm 2.209-806.0	17	6.414-977.0	-	-			
Főkapcsoló	18	6.631-455.0	-	-			
Felszerelő készletek							
Adagolóberendezés vízlágyítóhoz	19	2.209-777.0	-	-			
Nyomásmentesítés	20	2.209-773.0	-	-			
Üzemóra-számláló	21	2.209-778.0	-	-			
Előkészítés távműködtetésre LP, 1 tisztítószer	22	2.209-779.0	-	-			
Előkészítés távműködtetésre LP, 1+2 tisztítószer	23	2.209-780.0	-	-			
Előkészítés távműködtetésre HP, 1 tisztítószer	24	2.209-799.0	-	-			
Előkészítés távműködtetésre HP, 1+2 tisztítószer	25	2.209-800.0	-	-			
Előkészítés távműködtetésre HP, 1 tisztítószer	26	2.637-779.0	-	-			
Előkészítés távműködtetésre HP, 2 tisztítószer	27	2.637-717.0	-	-			
Melegvíz-előállítás							
Felszerelhető tartozék, időkapcsoló óra	28	2.637-774.0	-	Forróvízkészítő HWE 860.			
Felszerelhető tartozék, hideg/meleg átkapcsolás (szívóvíz)	29	2.209-805.0	-	Forróvízkészítő HWE 860.			
Vízbefolyás							
Szabadáramlású szelep	30	6.412-021.0	-	DN 20, R 3/4", belső menettel.			
Dupla csókarmantyú, réz	31	6.387-239.0	-	DN 20, R 3/4", külső menettel.			
Karmantyú, horganyzott	32	7.387-151.0	-	DN 25, R 1", belső menettel (elzáró szerelvény esetén)			
Becsavarható elem	33	6.386-010.0	-	DN 20, R 3/4"-R 1", külső menettel.			
Szabadáramlású szelep	34	6.412-022.0	-	DN 25, R 1", belső menettel.			
Anyá, horganyzott	35	6.385-245.0	-	DN 25, R 1", belső menettel (elzáró szerelvény esetén)			
Dupla csókarmantyú, réz	36	6.386-011.0	-	DN 25, R 1" - R 1 1/4", külső menettel.			
Szabadáramlású szelep	37	6.412-023.0	-	DN 32, R 1 1/4", belső menettel.			
Karmantyú, horganyzott	38	6.385-246.0	-	DN 32, R 1 1/4", belső menettel (elzáró szerelvény esetén).			

□ Lehetséges tartozék. További eredeti Kärcher tartozékokat talál a következő oldalakon.



		HDC 80/16 Standard	HDC 80/08 Standard	HDC 40/16 Standard	HDC 40/08 Standard	HDC 20/08 Classic	HDC 20/16 Classic	HDC 60/08 Standard	HDC 60/16 Standard	HDC 60/10 Adv	HDC 90/10 Adv	HDC 120/10 Adv	HD 7/16-4 ST/H	HD 9/18-4 ST/H	HD 13/12-4 ST/H	HDS 9/14-4 ST	HDS 12/14-4 ST	HDS 9/16-4 ST Gáz	HDS 9/16-4 ST Gáz LPG	HDS 12/14-4 ST Gáz	HDS 12/14-4 ST Gáz LPG
1																					
2																					
3																					
4																					
5																					
6																					
7																					
8																					
9																					
10																					
11																					
12																					
13																					
14																					
15																					
16																					
17																					
18																					
19																					
20																					
21																					
22																					
23																					
24																					
25																					
26																					
27																					
28																					
29																					
30																					
31																					
32																					
33																					
34																					
35																					
36																					
37																					
38																					

MAGASNYOMÁSÚ
MOSÓK

		Cikkszám 2015-ig	Cikkszám EASY!Lock	Változat	Cikkszám 2015-től	Cikkszám EASY!Lock
Dupla csórkarmantyú, réz	39	6.387-375.0	-	DN 32, R 1 1/4", külső menettel.	-	-
Szabadfolyású szelep	40	6.412-024.0	-	DN 40, R 1 1/2", belső menettel.	-	-
Szűkítőhüvely, horganyzott	41	6.385-247.0	-	DN 40, R 1 1/2"-R 1 1/4", belső menettel (elzáró szerelvény esetén).	-	-
Dupla csórkarmantyú, réz	42	5.409-598.0	-	DN 40, R 1 1/2", külső menettel.	-	-
Szabadfolyású szelep	43	6.412-031.0	-	DN 50, R 2", belső menettel.	-	-
Karmantyú, horganyzott	44	6.385-248.0	-	DN 50, R 2", belső menettel (elzáró szerelvény esetén).	-	-
Dupla csórkarmantyú, réz	45	5.409-617.0	-	DN 50, R 2", külső menettel.	-	-
Magasnyomású vezeték						
Csatlakozó csomók, acél, horganyzott	46	2.638-180.0	-	Rozsdamentes kivitel.	2.638-181.0	-
Elzáró csap, acél, horganyzott	47	4.580-144.0	-	Rozsdamentes kivitel.	4.580-163.0	-
Csővezetékészlet, acél, horganyzott, 3 m	48	2.420-004.0	-	Rozsdamentes kivitel.	2.420-006.0	-
T-csavaztat, acél, horganyzott	49	6.386-269.0	-	Rozsdamentes kivitel.	6.386-465.0	-
Sarokcsatlakozó, acél, horganyzott	50	6.386-356.0	-	Rozsdamentes kivitel.	6.386-466.0	-
Csőszigetelés, folyóméterenként	51	6.286-147.0	-	-	-	-
Átmeneti idom, acél, horganyzott	52	2.638-182.0	-	Rozsdamentes kivitel.	2.638-183.0	-
Gyorscsatlakozó, rögzített rész	53	6.463-025.0	-	Szabad rész.	6.463-023.0	-
Hollandi anya, acél, horganyzott	54	6.386-423.0	-	Rozsdamentes kivitel.	6.386-428.0	-
Vágógyűrű	55	6.386-357.0	-	-	-	-
HP golyós csap, nikkelbevonatú	56	6.412-066.0	-	DN 13, R 1/2", PN 315, belső menetes.	-	-
HP golyós csap, nemesacél	57	6.412-491.0	-	DN 15, R 1/2", PN 140, belső menetes.	-	-
HP golyós csap, nemesacél	58	6.413-500.0	-	DN 13, R 1/2", PN 400, belső menetes.	-	-
Kettős csomk, réz	59	5.402-001.0	-	R 1/2" × M 22 × 1.5 mm.	-	-
HP golyós csap, nikkelbevonatú	60	6.412-067.0	-	DN 20, R 3/4", PN 315, belső menetes.	-	-
HP golyós csap, nemesacél	61	6.413-503.0	-	DN 20, R 3/4", PN 350, belső menetes.	-	-
Karmantyú, horganyzott	62	6.979-093.0	-	DN 20, R 3/4", PN 200, belső menetes.	-	-
Dupla csórkarmantyú	63	5.403-055.0	-	DN 20, R 3/4"-M 30 × 1.5 mm, külső menetes.	-	-
HP golyós csap, nikkelbevonatú	64	6.412-068.0	-	DN 25, R 1", PN 315, belső menetes.	-	-
HP golyós csap, nemesacél	65	6.412-493.0	-	DN 25, R 1", PN 140, belső menetes.	-	-
HP golyós csap, nemesacél	66	6.413-502.0	-	DN 25, R 1", PN 350, belső menetes.	-	-
Karmantyú, horganyzott	67	6.979-094.0	-	DN 25, R 1", PN 160, belső menetes.	-	-
Dupla csórkarmantyú,	68	5.403-057.0	-	DN 25, R 1"-M 30 × 1.5 mm, külső menetes.	-	-
HP golyós csap, nikkelezett	69	6.413-505.0	-	DN 32, R 1 1/4", PN 400, belső menetes.	-	-
HP golyós csap, nemesacél	70	6.413-501.0	-	DN 32, R 1 1/4", PN 400, belső menetes.	-	-
Karmantyú, horganyzott	71	6.979-095.0	-	DN 32, R 1 1/4", PN 160, belső menetes.	-	-
Dupla csórkarmantyú	72	5.403-176.0	-	DN 32, R 1 1/4"-M 38 × 1.5 mm, külső menetes.	-	-

□ Lehetséges tartozék. További eredeti Kärcher tartozékokat talál a következő oldalakon.



46

47

49

50

53

54

55

		HDC 80/16 Standard	HDC 80/08 Standard	HDC 40/16 Standard	HDC 40/08 Standard	HDC 20/08 Classic	HDC 20/16 Classic	HDC 60/08 Standard	HDC 60/16 Standard	HDC 60/10 Adv	HDC 90/10 Adv	HDC 120/10 Adv	HD 7/16-4 ST/H	HD 9/18-4 ST/H	HD 13/12-4 ST/H	HDS 9/14-4 ST	HDS 12/14-4 ST	HDS 9/16-4 ST Gáz	HDS 9/16-4 ST Gáz LPG	HDS 12/14-4 ST Gáz	HDS 12/14-4 ST Gáz LPG	
39																						
40			<input type="checkbox"/>	<input type="checkbox"/>																		
41			<input type="checkbox"/>	<input type="checkbox"/>																		
42			<input type="checkbox"/>	<input type="checkbox"/>																		
43													<input type="checkbox"/>									
44													<input type="checkbox"/>									
45												<input type="checkbox"/>										
46															<input type="checkbox"/>	<input type="checkbox"/>	<input type="checkbox"/>	<input type="checkbox"/>	<input type="checkbox"/>	<input type="checkbox"/>	<input type="checkbox"/>	<input type="checkbox"/>
47															<input type="checkbox"/>	<input type="checkbox"/>	<input type="checkbox"/>	<input type="checkbox"/>	<input type="checkbox"/>	<input type="checkbox"/>	<input type="checkbox"/>	<input type="checkbox"/>
48															<input type="checkbox"/>	<input type="checkbox"/>	<input type="checkbox"/>	<input type="checkbox"/>	<input type="checkbox"/>	<input type="checkbox"/>	<input type="checkbox"/>	<input type="checkbox"/>
49															<input type="checkbox"/>	<input type="checkbox"/>	<input type="checkbox"/>	<input type="checkbox"/>	<input type="checkbox"/>	<input type="checkbox"/>	<input type="checkbox"/>	<input type="checkbox"/>
50															<input type="checkbox"/>	<input type="checkbox"/>	<input type="checkbox"/>	<input type="checkbox"/>	<input type="checkbox"/>	<input type="checkbox"/>	<input type="checkbox"/>	<input type="checkbox"/>
51															<input type="checkbox"/>	<input type="checkbox"/>	<input type="checkbox"/>	<input type="checkbox"/>	<input type="checkbox"/>	<input type="checkbox"/>	<input type="checkbox"/>	<input type="checkbox"/>
52															<input type="checkbox"/>	<input type="checkbox"/>	<input type="checkbox"/>	<input type="checkbox"/>	<input type="checkbox"/>	<input type="checkbox"/>	<input type="checkbox"/>	<input type="checkbox"/>
53		<input type="checkbox"/>	<input type="checkbox"/>	<input type="checkbox"/>	<input type="checkbox"/>	<input type="checkbox"/>	<input type="checkbox"/>	<input type="checkbox"/>	<input type="checkbox"/>	<input type="checkbox"/>	<input type="checkbox"/>	<input type="checkbox"/>	<input type="checkbox"/>	<input type="checkbox"/>	<input type="checkbox"/>	<input type="checkbox"/>	<input type="checkbox"/>	<input type="checkbox"/>	<input type="checkbox"/>	<input type="checkbox"/>	<input type="checkbox"/>	<input type="checkbox"/>
54			<input type="checkbox"/>	<input type="checkbox"/>	<input type="checkbox"/>	<input type="checkbox"/>	<input type="checkbox"/>	<input type="checkbox"/>	<input type="checkbox"/>	<input type="checkbox"/>	<input type="checkbox"/>	<input type="checkbox"/>	<input type="checkbox"/>	<input type="checkbox"/>	<input type="checkbox"/>	<input type="checkbox"/>	<input type="checkbox"/>	<input type="checkbox"/>	<input type="checkbox"/>	<input type="checkbox"/>	<input type="checkbox"/>	<input type="checkbox"/>
55															<input type="checkbox"/>	<input type="checkbox"/>	<input type="checkbox"/>	<input type="checkbox"/>	<input type="checkbox"/>	<input type="checkbox"/>	<input type="checkbox"/>	<input type="checkbox"/>
56		<input type="checkbox"/>	<input type="checkbox"/>	<input type="checkbox"/>	<input type="checkbox"/>	<input type="checkbox"/>	<input type="checkbox"/>	<input type="checkbox"/>	<input type="checkbox"/>	<input type="checkbox"/>	<input type="checkbox"/>	<input type="checkbox"/>	<input type="checkbox"/>	<input type="checkbox"/>	<input type="checkbox"/>	<input type="checkbox"/>	<input type="checkbox"/>	<input type="checkbox"/>	<input type="checkbox"/>	<input type="checkbox"/>	<input type="checkbox"/>	<input type="checkbox"/>
57			<input type="checkbox"/>	<input type="checkbox"/>	<input type="checkbox"/>	<input type="checkbox"/>	<input type="checkbox"/>	<input type="checkbox"/>	<input type="checkbox"/>	<input type="checkbox"/>	<input type="checkbox"/>	<input type="checkbox"/>	<input type="checkbox"/>	<input type="checkbox"/>	<input type="checkbox"/>	<input type="checkbox"/>	<input type="checkbox"/>	<input type="checkbox"/>	<input type="checkbox"/>	<input type="checkbox"/>	<input type="checkbox"/>	<input type="checkbox"/>
58		<input type="checkbox"/>	<input type="checkbox"/>	<input type="checkbox"/>	<input type="checkbox"/>	<input type="checkbox"/>	<input type="checkbox"/>	<input type="checkbox"/>	<input type="checkbox"/>	<input type="checkbox"/>	<input type="checkbox"/>	<input type="checkbox"/>	<input type="checkbox"/>	<input type="checkbox"/>	<input type="checkbox"/>	<input type="checkbox"/>	<input type="checkbox"/>	<input type="checkbox"/>	<input type="checkbox"/>	<input type="checkbox"/>	<input type="checkbox"/>	<input type="checkbox"/>
59		<input type="checkbox"/>	<input type="checkbox"/>	<input type="checkbox"/>	<input type="checkbox"/>	<input type="checkbox"/>	<input type="checkbox"/>	<input type="checkbox"/>	<input type="checkbox"/>	<input type="checkbox"/>	<input type="checkbox"/>	<input type="checkbox"/>	<input type="checkbox"/>	<input type="checkbox"/>	<input type="checkbox"/>	<input type="checkbox"/>	<input type="checkbox"/>	<input type="checkbox"/>	<input type="checkbox"/>	<input type="checkbox"/>	<input type="checkbox"/>	<input type="checkbox"/>
60				<input type="checkbox"/>	<input type="checkbox"/>	<input type="checkbox"/>	<input type="checkbox"/>	<input type="checkbox"/>	<input type="checkbox"/>	<input type="checkbox"/>	<input type="checkbox"/>	<input type="checkbox"/>	<input type="checkbox"/>	<input type="checkbox"/>	<input type="checkbox"/>	<input type="checkbox"/>	<input type="checkbox"/>	<input type="checkbox"/>	<input type="checkbox"/>	<input type="checkbox"/>	<input type="checkbox"/>	<input type="checkbox"/>
61				<input type="checkbox"/>	<input type="checkbox"/>	<input type="checkbox"/>	<input type="checkbox"/>	<input type="checkbox"/>	<input type="checkbox"/>	<input type="checkbox"/>	<input type="checkbox"/>	<input type="checkbox"/>	<input type="checkbox"/>	<input type="checkbox"/>	<input type="checkbox"/>	<input type="checkbox"/>	<input type="checkbox"/>	<input type="checkbox"/>	<input type="checkbox"/>	<input type="checkbox"/>	<input type="checkbox"/>	<input type="checkbox"/>
62				<input type="checkbox"/>	<input type="checkbox"/>	<input type="checkbox"/>	<input type="checkbox"/>	<input type="checkbox"/>	<input type="checkbox"/>	<input type="checkbox"/>	<input type="checkbox"/>	<input type="checkbox"/>	<input type="checkbox"/>	<input type="checkbox"/>	<input type="checkbox"/>	<input type="checkbox"/>	<input type="checkbox"/>	<input type="checkbox"/>	<input type="checkbox"/>	<input type="checkbox"/>	<input type="checkbox"/>	<input type="checkbox"/>
63				<input type="checkbox"/>	<input type="checkbox"/>	<input type="checkbox"/>	<input type="checkbox"/>	<input type="checkbox"/>	<input type="checkbox"/>	<input type="checkbox"/>	<input type="checkbox"/>	<input type="checkbox"/>	<input type="checkbox"/>	<input type="checkbox"/>	<input type="checkbox"/>	<input type="checkbox"/>	<input type="checkbox"/>	<input type="checkbox"/>	<input type="checkbox"/>	<input type="checkbox"/>	<input type="checkbox"/>	<input type="checkbox"/>
64								<input type="checkbox"/>	<input type="checkbox"/>	<input type="checkbox"/>	<input type="checkbox"/>	<input type="checkbox"/>	<input type="checkbox"/>	<input type="checkbox"/>	<input type="checkbox"/>	<input type="checkbox"/>	<input type="checkbox"/>	<input type="checkbox"/>	<input type="checkbox"/>	<input type="checkbox"/>	<input type="checkbox"/>	<input type="checkbox"/>
65								<input type="checkbox"/>	<input type="checkbox"/>	<input type="checkbox"/>	<input type="checkbox"/>	<input type="checkbox"/>	<input type="checkbox"/>	<input type="checkbox"/>	<input type="checkbox"/>	<input type="checkbox"/>	<input type="checkbox"/>	<input type="checkbox"/>	<input type="checkbox"/>	<input type="checkbox"/>	<input type="checkbox"/>	<input type="checkbox"/>
66								<input type="checkbox"/>	<input type="checkbox"/>	<input type="checkbox"/>	<input type="checkbox"/>	<input type="checkbox"/>	<input type="checkbox"/>	<input type="checkbox"/>	<input type="checkbox"/>	<input type="checkbox"/>	<input type="checkbox"/>	<input type="checkbox"/>	<input type="checkbox"/>	<input type="checkbox"/>	<input type="checkbox"/>	<input type="checkbox"/>
67								<input type="checkbox"/>	<input type="checkbox"/>	<input type="checkbox"/>	<input type="checkbox"/>	<input type="checkbox"/>	<input type="checkbox"/>	<input type="checkbox"/>	<input type="checkbox"/>	<input type="checkbox"/>	<input type="checkbox"/>	<input type="checkbox"/>	<input type="checkbox"/>	<input type="checkbox"/>	<input type="checkbox"/>	<input type="checkbox"/>
68								<input type="checkbox"/>	<input type="checkbox"/>	<input type="checkbox"/>	<input type="checkbox"/>	<input type="checkbox"/>	<input type="checkbox"/>	<input type="checkbox"/>	<input type="checkbox"/>	<input type="checkbox"/>	<input type="checkbox"/>	<input type="checkbox"/>	<input type="checkbox"/>	<input type="checkbox"/>	<input type="checkbox"/>	<input type="checkbox"/>
69		<input type="checkbox"/>	<input type="checkbox"/>	<input type="checkbox"/>	<input type="checkbox"/>	<input type="checkbox"/>	<input type="checkbox"/>	<input type="checkbox"/>	<input type="checkbox"/>	<input type="checkbox"/>	<input type="checkbox"/>	<input type="checkbox"/>	<input type="checkbox"/>	<input type="checkbox"/>	<input type="checkbox"/>	<input type="checkbox"/>	<input type="checkbox"/>	<input type="checkbox"/>	<input type="checkbox"/>	<input type="checkbox"/>	<input type="checkbox"/>	<input type="checkbox"/>
70		<input type="checkbox"/>	<input type="checkbox"/>	<input type="checkbox"/>	<input type="checkbox"/>	<input type="checkbox"/>	<input type="checkbox"/>	<input type="checkbox"/>	<input type="checkbox"/>	<input type="checkbox"/>	<input type="checkbox"/>	<input type="checkbox"/>	<input type="checkbox"/>	<input type="checkbox"/>	<input type="checkbox"/>	<input type="checkbox"/>	<input type="checkbox"/>	<input type="checkbox"/>	<input type="checkbox"/>	<input type="checkbox"/>	<input type="checkbox"/>	<input type="checkbox"/>
71		<input type="checkbox"/>	<input type="checkbox"/>	<input type="checkbox"/>	<input type="checkbox"/>	<input type="checkbox"/>	<input type="checkbox"/>	<input type="checkbox"/>	<input type="checkbox"/>	<input type="checkbox"/>	<input type="checkbox"/>	<input type="checkbox"/>	<input type="checkbox"/>	<input type="checkbox"/>	<input type="checkbox"/>	<input type="checkbox"/>	<input type="checkbox"/>	<input type="checkbox"/>	<input type="checkbox"/>	<input type="checkbox"/>	<input type="checkbox"/>	<input type="checkbox"/>
72		<input type="checkbox"/>	<input type="checkbox"/>	<input type="checkbox"/>	<input type="checkbox"/>	<input type="checkbox"/>	<input type="checkbox"/>	<input type="checkbox"/>	<input type="checkbox"/>	<input type="checkbox"/>	<input type="checkbox"/>	<input type="checkbox"/>	<input type="checkbox"/>	<input type="checkbox"/>	<input type="checkbox"/>	<input type="checkbox"/>	<input type="checkbox"/>	<input type="checkbox"/>	<input type="checkbox"/>	<input type="checkbox"/>	<input type="checkbox"/>	<input type="checkbox"/>



		Cikkszám 2015-ig	Cikkszám EASY!Lock	Változat		Cikkszám 2015-től	Cikkszám EASY!Lock
Kivételi hely							
EASY!Force magasnyomású pisztoly	73	-	4.118-005.0	-		-	-
Easy Press magasnyomású pisztoly Soft grip betéttel	74	4.775-463.0	-	-		-	-
Easy Press szórópisztoly, fekete	75	4.775-466.0	-	Servo Press üzemeltetéshez.		-	-
Easy Press szórópisztoly, szürke	76	4.775-784.0	-	Servo Press üzemeltetéshez, élelmiszeripari		-	-
Ipari szórópisztoly	77	4.775-823.0	4.118-011.0	Servo Press üzemmód nélkül.		-	-
Ipari szórópisztoly, szürke	78	4.775-825.0	-	Servo Press üzemmód nélkül, élelmiszeripari.		-	-
Szervókontroll-szabályozó	79	4.775-470.0	4.118-008.0	-		-	-
Szervókontroll-szabályozó	80	4.775-471.0	4.118-009.0	-		-	-
Forgatható szórószár, 600 mm	81	4.760-664.0	4.112-007.0	-		-	-
Forgatható szórószár, 1050 mm	82	4.760-660.0	4.112-000.0	-		-	-
Szórószár, rögzített, szürke, 600 mm	83	4.760-625.0	-	Élelmiszeripari.		-	-
Szórószár, rögzített, szürke, 1050 mm	84	4.760-626.0	-	Élelmiszeripari.		-	-
Szórószár, rögzített, szürke, 1550 mm	85	4.760-627.0	-	Élelmiszeripari.		-	-
Szórószár, rögzített, szürke, 2050 mm	86	4.760-628.0	-	Élelmiszeripari.		-	-
Változtatható nyomás alatti szórószár, 960 mm	87	6.394-665.0	-	Tisztítószer-felhordáshoz.		-	-
Power fúvóka, szórási szög 25°	88	2.883-402.0	2.113-026.0	25060		-	-
Power fúvóka, szórási szög 25°	89	2.883-408.0	2.113-017.0	25100		-	-
Power fúvóka, szórási szög 25°	90	2.883-401.0	2.113-025.0	25055		-	-
Power fúvóka, szórási szög 25°	91	2.883-829.0	2.113-008.0	25043		-	-
Power fúvóka, szórási szög 25°	92	2.883-406.0	2.113-015.0	25080		-	-
Háromállású fúvóka 043	93	4.767-152.0	4.117-035.0	-		-	-
Háromállású fúvóka 055	94	4.767-066.0	4.117-039.0	-		-	-
Háromállású fúvóka 100	95	4.767-205.0	4.117-041.0	-		-	-
Magasnyomású tömlő, 10 m, DN 8, AVS szórópisztoly-csatlakozás	96	6.390-025.0	6.110-031.0	20 m.		6.390-171.0	6.110-032.0
Longlife 400 magasnyomású tömlő, 10 m, DN 8, AVS szórópisztoly-csatlakozás	97	6.391-351.0	6.110-038.0	20 m.		6.390-208.0	6.110-027.0
Longlife 400 magasnyomású tömlő, 10 m, DN 8, forgó csatlakozással	98	6.388-083.0	6.110-038.0	20 m forgó csatlakozó nélkül.		6.390-027.0	6.110-027.0
Magasnyomású tömlő, 10 m, DN 8, élelmiszeripari kivétel, hosszabbító	99	6.391-864.0	6.110-053.0	20 m.		6.391-887.0	6.110-054.0
Tömlő- és szórószártartó, nemesacél	100	2.042-003.0	-	-		-	-
Vészleállító gomb kapcsolóelem	101	6.635-434.0	-	Távműködtetésbe történő beépítésre.		2.744-015.0 / -011.0	-
Vészleállító gomb	102	6.651-485.0	-	Távműködtetésbe történő beépítésre.		2.744-015.0 / -011.0	-
Gyorscsatlakozó	103	6.401-458.0	6.115-000.0	-		-	-
Dugós csatlakozó	104	6.401-459.0	6.115-001.0	-		-	-
Fúvókacsavarzat	105	5.401-210.0	5.394-123.0	-		-	-
Tömlő-összekötő	106	4.403-002.0	4.111-037.0	-		-	-
Központi tisztítószer-ellátás	107	3.910-005.0	-	-		-	-
Komplett adagolóegység, nemesacél	108	2.641-702.0	-	-		-	-
Fali tartó tároláshoz	109	2.641-703.0	-	-		-	-
Mobil tisztítószer egység	110	2.641-704.0	-	-		-	-

■ A szállított csomag tartalmazza. □ Lehetséges tartozék. További eredeti Kärcher tartozékokat talál a következő oldalakon.



		HDC 80/16 Standard	HDC 80/08 Standard	HDC 40/16 Standard	HDC 40/08 Standard	HDC 20/08 Classic	HDC 20/16 Classic	HDC 60/08 Standard	HDC 60/16 Standard	HDC 60/10 Adv	HDC 90/10 Adv	HDC 120/10 Adv	HD 7/16-4 ST/H	HD 9/18-4 ST/H	HD 13/12-4 ST/H	HDS 9/14-4 ST	HDS 12/14-4 ST	HDS 9/16-4 ST Gáz	HDS 9/16-4 ST Gáz LPG	HDS 12/14-4 ST Gáz	HDS 12/14-4 ST Gáz LPG
73																					
74																					
75																					
76																					
77																					
78																					
79																					
80																					
81																					
82																					
83																					
84																					
85																					
86																					
87																					
88																					
89																					
90																					
91																					
92																					
93																					
94																					
95																					
96																					
97																					
98																					
99																					
100																					
101																					
102																					
103																					
104																					
105																					
106																					
107																					
108																					
109																					
110																					

MAGASNYOMÁSÚ
MOSÓK

		Cikkszám 2015-ig	Cikkszám EASY!Lock	Változat	Cikkszám 2015-től	Cikkszám EASY!Lock
Központi tisztítószer-ellátás						
Komplett adagolóegység, kétszeres, nemesacél	111	2.440-001.0	-	-	-	-
Fali tartó tároláshoz	112	4.730-033.0	-	-	-	-
Mobil tisztítószer egység	113	4.421-208.0	-	-	-	-
Fűtőolajtartály, 700 l	114	6.392-071.0	-	-	-	-
Szívócsővezeték fűtőolajhoz	115	4.421-068.0	-	-	-	-
Flexibilis gáztömlő	116	6.388-228.0	-	-	-	-
Gázlezáró csap	117	6.412-389.0	-	-	-	-
Gáznyomásmérő	118	6.421-059.0	-	-	-	-
Vezérlőkábel						
Vezérlőkábel, 3 × 1.5 mm ²	119	6.641-059.0	-	-	-	-
Vezérlőkábel, 7 × 1.5 mm ²	120	6.641-064.0	-	-	-	-
Vezérlőkábel, 10 × 1.5 mm ²	121	6.641-082.0	-	-	-	-
Vezérlőkábel, 12 × 1.0 mm ²	122	6.647-222.0	-	-	-	-
Szerelőcső	123	2.420-008.0	-	-	-	-
Szorítóbilincs	124	6.373-377.0	-	-	-	-

Opcionális tartozék. További eredeti Kärcher tartozékokat talál a következő oldalakon.



Legyen szó tisztítókészülékekről, gépparkokról, beltéri vagy kültéri használatról: a Kärcher magasnyomású mosói mindenütt nélkülözhetetlenek, ahol hatékony ápolásról, karbantartásról és tisztaságról van szó.

		Cikkszám 2015-ig	Cikkszám EASY!Lock	Változat	Cikkszám 2015-től	Cikkszám EASY!Lock
Távműködtetés						
Távműködtetés elosztódoboz	125	2.209-807.0	-	-	-	-
Távműködtetés elosztódoboz	126	2.209-798.0	-	-	-	-
Távműködtetés	127	2.637-491.0	-	-	-	-
Egyszeres távműködtetés, be/ki, meleg/hideg tisztítószert 1+2	128	2.744-008.0	-	-	-	-
Többszörös távműködtetés, be/ki, meleg/hideg, tisztítószert 1+2	129	2.744-011.0	-	Együtt rendelve a 2.744-036.0-val	-	-
Egyszeres távműködtetés, be/ki, tisztítószert 1+2	130	2.744-014.0	-	Együtt rendelve a 2.209-798.0-val.	-	-
Többszörös távműködtetés, be/ki, tisztítószert 1+2	131	2.744-015.0	-	Együtt rendelve a 2.744-036.0-val és a 2.209-798.0-val.	-	-
Prioritáskapcsoló	132	2.638-200.0	-	-	-	-
Többszörös pénzbedobós távműködtetés	133	2.642-422.0	-	-	-	-
Többszörös működtetésvezérlő elektronika	134	2.744-036.0	-	-	-	-
50 eurocentes pénzfogadó	135	2.639-912.0	-	-	-	-
1 eurós pénzfogadó	136	2.639-913.0	-	-	-	-
2 eurós pénzfogadó	137	2.639-914.0	-	-	-	-
Egyéb zsetonfogadó	138	6.768-063.0	-	-	-	-
Dombormintás zsetonkészlet	139	6.768-169.0	-	-	-	-
Zsetonkészlet	140	6.768-172.0	-	-	-	-
Magasnyomású mosó tömlővezetéke						
C-sín, folyóméterenként	141	6.233-017.0	-	-	-	-
Sínösszekötő	142	6.541-011.0	-	-	-	-
Végűtköző	143	6.541-025.0	-	-	-	-
Vezetékkocsi	144	6.541-026.0	-	-	-	-
Végkapocs	145	6.541-028.0	-	-	-	-
Kar	146	6.541-029.0	-	-	-	-
Fali tartó	147	6.541-039.0	-	-	-	-
Fali sántartó	148	6.541-012.0	-	Mennyezet.	6.541-027.0	-
Rugós visszahúzó	149	6.542-001.0	-	-	-	-
Szórószárkocsi, görgethető	150	4.042-610.0	-	-	-	-
Oszlopra szerelt tömlő lengőkar	151	2.637-121.0	-	Fal.	2.637-120.0	-
Lengőkar, mennyezeti	152	4.058-106.0	-	-	-	-
Tömlődob, automatikus, 20 m, bevont	153	2.639-919.0	6.392-106.0	-	-	-
Tömlődob, automatikus, 20 m, nemesacél	154	6.391-421.0	6.392-076.0	-	-	-
Lengőkartartó	155	2.639-931.0	-	Együtt rendelve a 6.392-106.0-val.	-	-

□ Opcionális tartozék. További eredeti Kärcher tartozékokat talál a következő oldalakon.



125



127



128



129



133



144



155

		HDC 80/16 Standard	HDC 80/08 Standard	HDC 40/16 Standard	HDC 40/08 Standard	HDC 20/08 Classic	HDC 20/16 Classic	HDC 60/08 Standard	HDC 60/16 Standard	HDC 60/10 Adv	HDC 90/10 Adv	HDC 120/10 Adv	HD 7/16-4 ST/H	HD 9/18-4 ST/H	HD 13/12-4 ST/H	HDS 9/14-4 ST	HDS 12/14-4 ST	HDS 9/16-4 ST Gáz	HDS 9/16-4 ST Gáz LPG	HDS 12/14-4 ST Gáz	HDS 12/14-4 ST Gáz LPG
125																					
126																					
127																					
128																					
129																					
130																					
131																					
132																					
133																					
134																					
135																					
136																					
137																					
138																					
139																					
140																					
141																					
142																					
143																					
144																					
145																					
146																					
147																					
148																					
149																					
150																					
151																					
152																					
153																					
154																					
155																					

KIPUFOGÓGÁZ-RENDSZEREK TELEPÍTETT MAGASNYOMÁSÚ MOSÓKHOZ

A telepített melegvizet magasnyomású mosó új kipufogógáz-rendszere egyesíti magában az üzembiztonságot, gazdaságosságot és esztétikát. A kettős falú kipufogógáz-vezetékek beltéren és kültéren is alkalmazhatók. A kipufogógáz-rendszert ezen kívül az egyszerű és gyors szerelhetőség, a csekély helyigény és az ISO 9001 szabvány szerinti és a CE jelölésnek megfelelő minőségellenőrzés jellemzi.

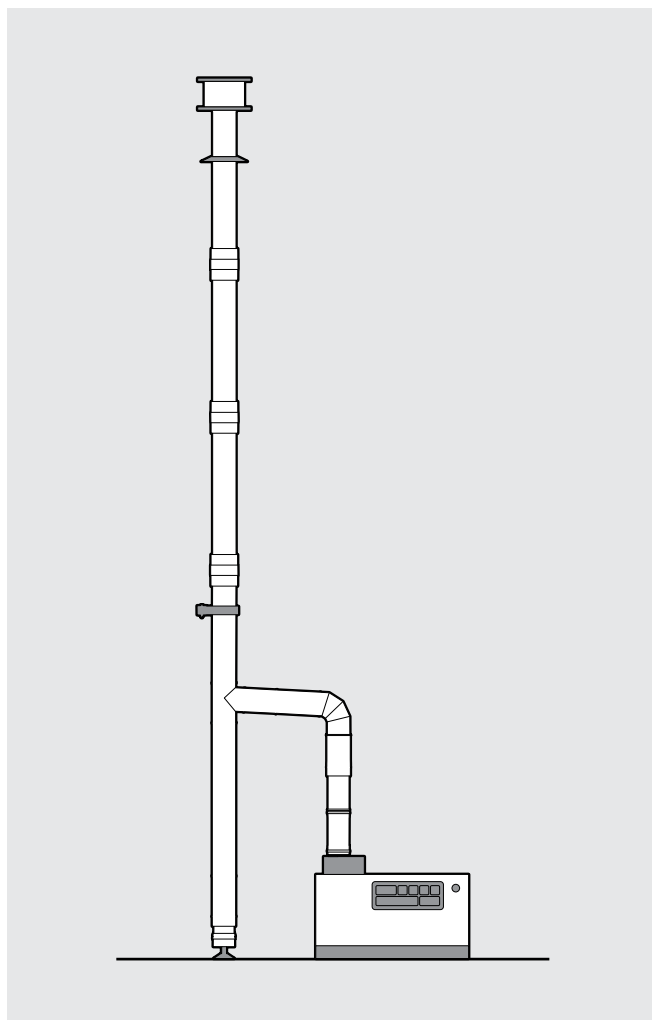

- Üzembiztonság: korrózióálló nemesacél (V4A), valamint saválló és hőálló tömítések kiváló minőségű feldolgozása és használata.
- Gazdaságosság: maximális tartósság és meggyőző funkcionalitás, ami csekély anyagfelhasználással párosul, a légrésszigetelés 7.5 mm vastag.
- Esztétikum: a nemesacél (V2A) külső burkolat gondoskodik a megfelelő külső megjelenésről.

A kipufogógáz-rendszer diagramja

Készülék típusa

HDS 9/14 ST	4
HDS 9/16 ST Gáz	4
HDS 12/14 ST Gáz/LPG	8
HDS 12/14 ST	10

Hatékony magasság méterben

Kipufogógáz-rendszerek:

■ 150 mm ■ 200 mm

Kipufogógáz-rendszer 150

Kipufogógáz-rendszer 200

■ Üzembiztos, gazdaságos, esztétikus

■ Üzembiztos, gazdaságos, esztétikus

Műszaki adatok		■ Üzembiztos, gazdaságos, esztétikus	■ Üzembiztos, gazdaságos, esztétikus
Felépítés módja		Kettős falú kipufogógáz-vezeték	Kettős falú kipufogógáz-vezeték
Üzemmód (nyomás)		Vákuum/túlnyomás	Vákuum/túlnyomás
Kipufogógáz max. hőm.	°C	250	250
Belső átmérő	mm	150	200
Külső átmérő	mm	165	215
Belső cső:			
Alapanyag		1.4404 / 1.4571 V4A	1.4404 / 1.4571 V4A
Anyagvastagság	mm	0.4	0.4
Külső cső:			
Alapanyag		1.4301 V2A	1.4301 V2A
Anyagvastagság	mm	0.4	0.4
Hőszigetelés		Légrésszigetelés 7.5 mm	Légrésszigetelés 7.5 mm

					HDS 9/14-4 ST	HDS 12/14-4 ST	HDS 9/16-4 ST Gáz	HDS 12/14-4 ST Gáz	HDS 12/14-4 ST Gáz LPG
		Cikkszám	Leírás						
Kipufogógázvezeték-készlet, vízszintes									
Kipufogógáz-vezeték, vízszintes 150	1	6.526-231.0	Kipufogógáz-készlet a kipufogó gáz csanakokhoz való csatlakoztatáshoz és a magasnyomású mosó függőleges kipufogógáz-vezetékkel való összekötéséhez. Tartalma: 2 × hosszú elem 25, 1 × kiegyenlítő elem, 1 × 87°-os ív, 1 × áthidalóelem, 1 × kettős csókarmantyú, 1 × szerelési gépszír és szerelési utasítás.	<input type="checkbox"/>	<input type="checkbox"/>	<input type="checkbox"/>	<input type="checkbox"/>	<input type="checkbox"/>	<input type="checkbox"/>
Kipufogógáz-vezeték, vízszintes 200	2	6.526-233.0		<input type="checkbox"/>	<input type="checkbox"/>	<input type="checkbox"/>	<input type="checkbox"/>	<input type="checkbox"/>	<input type="checkbox"/>
Kipufogógázvezeték-készlet, függőleges									
Kipufogógáz-vezeték, függőleges, 150	3	6.526-232.0	Kipufogógáz-rendszer készlet a magasnyomású mosótól érkező vízszintes kipufogógáz-vezeték csatlakoztatásához és a kipufogógázok felfelé való elvezetéséhez. Tartalma: 4 × hosszú elem 100, 4 × feszítőszalag, 1 × torkolatlezáró, 1 × T-idom, 1 × ellenőrző nyílás, 1 × áthidaló elem, 1 × feszítőszalag, 2 × támasztóláb, 1 × kondenzátum-edény, 1 × szerelési gépszír és szerelési utasítás. 4 m feletti szerkezeti magasság esetén kiegészítő hosszú elemeket kell rendelni.	<input type="checkbox"/>	<input type="checkbox"/>	<input type="checkbox"/>	<input type="checkbox"/>	<input type="checkbox"/>	<input type="checkbox"/>
Kipufogógáz-vezeték, függőleges, 200	4	6.526-234.0		<input type="checkbox"/>	<input type="checkbox"/>	<input type="checkbox"/>	<input type="checkbox"/>	<input type="checkbox"/>	<input type="checkbox"/>
Kipufogógáz-vezeték, alkatrészek 150 mm									
Hosszú elem 200 mm	5	6.526-242.0		<input type="checkbox"/>	<input type="checkbox"/>	<input type="checkbox"/>	<input type="checkbox"/>	<input type="checkbox"/>	<input type="checkbox"/>
Hosszú kiegyenlítő elem (210-320 mm)	6	6.526-235.0		<input type="checkbox"/>	<input type="checkbox"/>	<input type="checkbox"/>	<input type="checkbox"/>	<input type="checkbox"/>	<input type="checkbox"/>
87° ív	7	6.526-263.0		<input type="checkbox"/>	<input type="checkbox"/>	<input type="checkbox"/>	<input type="checkbox"/>	<input type="checkbox"/>	<input type="checkbox"/>
Áthidalóelem, egyfalú/duplafalú	8	6.526-259.0		<input type="checkbox"/>	<input type="checkbox"/>	<input type="checkbox"/>	<input type="checkbox"/>	<input type="checkbox"/>	<input type="checkbox"/>
Kettős csókarmantyú	9	6.526-264.0		<input type="checkbox"/>	<input type="checkbox"/>	<input type="checkbox"/>	<input type="checkbox"/>	<input type="checkbox"/>	<input type="checkbox"/>
Torkolatlezáró, nyitott	10	6.526-254.0		<input type="checkbox"/>	<input type="checkbox"/>	<input type="checkbox"/>	<input type="checkbox"/>	<input type="checkbox"/>	<input type="checkbox"/>
Szerelőszalag, állítható 50-90 mm	11	6.526-228.0		<input type="checkbox"/>	<input type="checkbox"/>	<input type="checkbox"/>	<input type="checkbox"/>	<input type="checkbox"/>	<input type="checkbox"/>
Hosszú elem 950 mm	12	6.526-238.0		<input type="checkbox"/>	<input type="checkbox"/>	<input type="checkbox"/>	<input type="checkbox"/>	<input type="checkbox"/>	<input type="checkbox"/>
T-idom 87°	13	6.526-253.0		<input type="checkbox"/>	<input type="checkbox"/>	<input type="checkbox"/>	<input type="checkbox"/>	<input type="checkbox"/>	<input type="checkbox"/>
Ellenőrző nyílás	14	6.526-252.0		<input type="checkbox"/>	<input type="checkbox"/>	<input type="checkbox"/>	<input type="checkbox"/>	<input type="checkbox"/>	<input type="checkbox"/>
Áthidalóadapter 150 mm	15	6.526-257.0		<input type="checkbox"/>	<input type="checkbox"/>	<input type="checkbox"/>	<input type="checkbox"/>	<input type="checkbox"/>	<input type="checkbox"/>
Leszorítószalag csigahajtással	16	6.526-230.0		<input type="checkbox"/>	<input type="checkbox"/>	<input type="checkbox"/>	<input type="checkbox"/>	<input type="checkbox"/>	<input type="checkbox"/>
Padlótámasztó, állítható támasztólákkal	17	6.526-258.0		<input type="checkbox"/>	<input type="checkbox"/>	<input type="checkbox"/>	<input type="checkbox"/>	<input type="checkbox"/>	<input type="checkbox"/>
Oldalsó kifolyású kondenzátumedény 18 × 1	18	6.526-239.0		<input type="checkbox"/>	<input type="checkbox"/>	<input type="checkbox"/>	<input type="checkbox"/>	<input type="checkbox"/>	<input type="checkbox"/>
Statikus leszorítószalag (szabad konzol 2.5 m)	19	6.526-274.0		<input type="checkbox"/>	<input type="checkbox"/>	<input type="checkbox"/>	<input type="checkbox"/>	<input type="checkbox"/>	<input type="checkbox"/>
Tetőátvezetés 0°	20	6.526-275.0		<input type="checkbox"/>	<input type="checkbox"/>	<input type="checkbox"/>	<input type="checkbox"/>	<input type="checkbox"/>	<input type="checkbox"/>
Tetőátvezetés 5-30°	21	6.526-276.0		<input type="checkbox"/>	<input type="checkbox"/>	<input type="checkbox"/>	<input type="checkbox"/>	<input type="checkbox"/>	<input type="checkbox"/>
Tetőátvezetés 20-45° ólom foglalattal	22	6.526-277.0		<input type="checkbox"/>	<input type="checkbox"/>	<input type="checkbox"/>	<input type="checkbox"/>	<input type="checkbox"/>	<input type="checkbox"/>
Esőlevezetővel / fali rozettával, szigetelőszalaggal	23	6.526-278.0		<input type="checkbox"/>	<input type="checkbox"/>	<input type="checkbox"/>	<input type="checkbox"/>	<input type="checkbox"/>	<input type="checkbox"/>
Tetőkonzol	24	6.526-279.0		<input type="checkbox"/>	<input type="checkbox"/>	<input type="checkbox"/>	<input type="checkbox"/>	<input type="checkbox"/>	<input type="checkbox"/>
Központosító lemez	25	6.526-280.0		<input type="checkbox"/>	<input type="checkbox"/>	<input type="checkbox"/>	<input type="checkbox"/>	<input type="checkbox"/>	<input type="checkbox"/>
Esőtető szélfogóval	26	6.526-281.0		<input type="checkbox"/>	<input type="checkbox"/>	<input type="checkbox"/>	<input type="checkbox"/>	<input type="checkbox"/>	<input type="checkbox"/>
Emeleti konzol	27	6.526-290.0		<input type="checkbox"/>	<input type="checkbox"/>	<input type="checkbox"/>	<input type="checkbox"/>	<input type="checkbox"/>	<input type="checkbox"/>
Kipufogógáz-vezeték, alkatrészek 200 mm									
Hosszú elem 200 mm	28	6.526-241.0		<input type="checkbox"/>	<input type="checkbox"/>	<input type="checkbox"/>	<input type="checkbox"/>	<input type="checkbox"/>	<input type="checkbox"/>
Hosszú kiegyenlítő elem (210-320 mm)	29	6.526-236.0		<input type="checkbox"/>	<input type="checkbox"/>	<input type="checkbox"/>	<input type="checkbox"/>	<input type="checkbox"/>	<input type="checkbox"/>
87° ív	30	6.526-244.0		<input type="checkbox"/>	<input type="checkbox"/>	<input type="checkbox"/>	<input type="checkbox"/>	<input type="checkbox"/>	<input type="checkbox"/>
Áthidalóelem, egyfalú/kétfalú	31	6.526-222.0		<input type="checkbox"/>	<input type="checkbox"/>	<input type="checkbox"/>	<input type="checkbox"/>	<input type="checkbox"/>	<input type="checkbox"/>
Kettős csókarmantyú	32	6.526-245.0		<input type="checkbox"/>	<input type="checkbox"/>	<input type="checkbox"/>	<input type="checkbox"/>	<input type="checkbox"/>	<input type="checkbox"/>
Torkolatlezáró, nyitott	33	6.526-223.0		<input type="checkbox"/>	<input type="checkbox"/>	<input type="checkbox"/>	<input type="checkbox"/>	<input type="checkbox"/>	<input type="checkbox"/>
Szerelőszalag, állítható 50-90 mm	34	6.526-227.0		<input type="checkbox"/>	<input type="checkbox"/>	<input type="checkbox"/>	<input type="checkbox"/>	<input type="checkbox"/>	<input type="checkbox"/>
Hosszú elem 950 mm	35	6.526-237.0		<input type="checkbox"/>	<input type="checkbox"/>	<input type="checkbox"/>	<input type="checkbox"/>	<input type="checkbox"/>	<input type="checkbox"/>
T-idom 87°	36	6.526-226.0		<input type="checkbox"/>	<input type="checkbox"/>	<input type="checkbox"/>	<input type="checkbox"/>	<input type="checkbox"/>	<input type="checkbox"/>
Ellenőrzőnyílás	37	6.526-219.0		<input type="checkbox"/>	<input type="checkbox"/>	<input type="checkbox"/>	<input type="checkbox"/>	<input type="checkbox"/>	<input type="checkbox"/>
Áthidalóadapter 200 mm	38	6.526-225.0		<input type="checkbox"/>	<input type="checkbox"/>	<input type="checkbox"/>	<input type="checkbox"/>	<input type="checkbox"/>	<input type="checkbox"/>
Leszorítószalag csigahajtással	39	6.526-229.0		<input type="checkbox"/>	<input type="checkbox"/>	<input type="checkbox"/>	<input type="checkbox"/>	<input type="checkbox"/>	<input type="checkbox"/>
Padlótámasztó, állítható támasztólákkal	40	6.526-221.0		<input type="checkbox"/>	<input type="checkbox"/>	<input type="checkbox"/>	<input type="checkbox"/>	<input type="checkbox"/>	<input type="checkbox"/>
Oldalsó kifolyású kondenzátumedény 18 × 1	41	6.526-240.0		<input type="checkbox"/>	<input type="checkbox"/>	<input type="checkbox"/>	<input type="checkbox"/>	<input type="checkbox"/>	<input type="checkbox"/>
Statikus leszorítószalag (szabad konzol 2.5 m)	42	6.526-282.0		<input type="checkbox"/>	<input type="checkbox"/>	<input type="checkbox"/>	<input type="checkbox"/>	<input type="checkbox"/>	<input type="checkbox"/>
Tetőátvezetés 0°	43	6.526-283.0		<input type="checkbox"/>	<input type="checkbox"/>	<input type="checkbox"/>	<input type="checkbox"/>	<input type="checkbox"/>	<input type="checkbox"/>
Tetőátvezetés 5-30°	44	6.526-284.0		<input type="checkbox"/>	<input type="checkbox"/>	<input type="checkbox"/>	<input type="checkbox"/>	<input type="checkbox"/>	<input type="checkbox"/>
Tetőátvezetés 20-45° ólom foglalattal	45	6.526-285.0		<input type="checkbox"/>	<input type="checkbox"/>	<input type="checkbox"/>	<input type="checkbox"/>	<input type="checkbox"/>	<input type="checkbox"/>
Esőlevezetővel / fali rozettával, szigetelőszalaggal	46	6.526-286.0		<input type="checkbox"/>	<input type="checkbox"/>	<input type="checkbox"/>	<input type="checkbox"/>	<input type="checkbox"/>	<input type="checkbox"/>
Tetőkonzol	47	6.526-287.0		<input type="checkbox"/>	<input type="checkbox"/>	<input type="checkbox"/>	<input type="checkbox"/>	<input type="checkbox"/>	<input type="checkbox"/>
Központosító lemez	48	6.526-288.0		<input type="checkbox"/>	<input type="checkbox"/>	<input type="checkbox"/>	<input type="checkbox"/>	<input type="checkbox"/>	<input type="checkbox"/>
Esőtető szélfogóval	49	6.526-289.0		<input type="checkbox"/>	<input type="checkbox"/>	<input type="checkbox"/>	<input type="checkbox"/>	<input type="checkbox"/>	<input type="checkbox"/>
Emeleti konzol	50	6.526-291.0		<input type="checkbox"/>	<input type="checkbox"/>	<input type="checkbox"/>	<input type="checkbox"/>	<input type="checkbox"/>	<input type="checkbox"/>
Kipufogógáz-csatlakozócsanakok									
Kazán-csatlakozóidom 80/150	51	6.526-266.0		<input type="checkbox"/>	<input type="checkbox"/>	<input type="checkbox"/>	<input type="checkbox"/>	<input type="checkbox"/>	<input type="checkbox"/>
Kazán-csatlakozóidom, ovális /150	52	4.656-149.0		<input type="checkbox"/>	<input type="checkbox"/>	<input type="checkbox"/>	<input type="checkbox"/>	<input type="checkbox"/>	<input type="checkbox"/>
Kazán-csatlakozóidom 80/200	53	6.526-247.0		<input type="checkbox"/>	<input type="checkbox"/>	<input type="checkbox"/>	<input type="checkbox"/>	<input type="checkbox"/>	<input type="checkbox"/>
Kazán-csatlakozóidom, ovális /200	54	4.656-079.0		<input type="checkbox"/>	<input type="checkbox"/>	<input type="checkbox"/>	<input type="checkbox"/>	<input type="checkbox"/>	<input type="checkbox"/>
Szerelési zsír	55	6.526-217.0		<input type="checkbox"/>	<input type="checkbox"/>	<input type="checkbox"/>	<input type="checkbox"/>	<input type="checkbox"/>	<input type="checkbox"/>

□ Lehetséges tartozék.

MÉG NAGYOBB ERŐ A NEHÉZ FELADATOKHOZ: ULTRA MAGASNYOMÁSÚ MOSÓK A KÄRCHERTŐL

Egyesítettük a Kärcher és a WOMA szakértelmét, hogy létrehozzuk Önnek a tökéletes ultra magasnyomású mosókat az iparban és építőiparban elképzelhető legkeményebb feladatokra. Ennek eredménye az új UHP kategória (ultra magasnyomás), amely a 350 bar nyomású Kompakt ultra magasnyomású mosóktól a hihetetlen 2,800 bar üzemi nyomású Szuper kategóriáig terjed. A mosókhoz használt rendkívül hatékony ipari szivattyúk a WOMA Kompetencia Központunk munkájának eredménye.

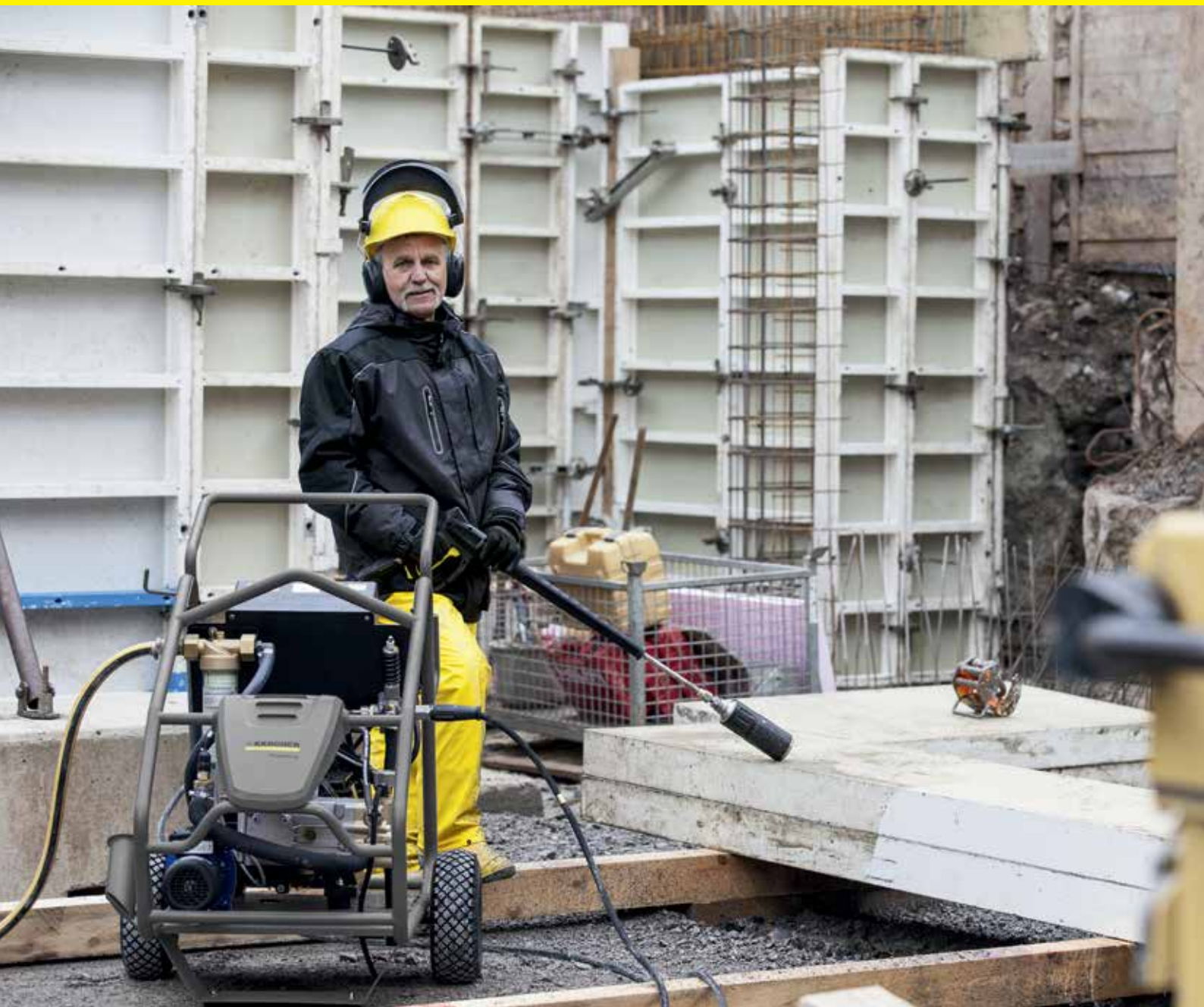

Tartalomjegyzék: Ultra magasnyomású mosók

UHP Szuperkategória	184. oldal
UHP Középkategória	185. oldal
UHP Kompakt kategória	186. oldal
UHP tartozékok	190. oldal



Ultra magasnyomású mosók, szuperkategória

A „leg”-ek kategóriája: 125 kW teljesítmény, 2,800 bar üzemi nyomás, és 72 liter percenkénti vízszállítás.

Ultra magasnyomású mosók, közép kategória

A rendkívül erős készülékek 30 kW és 75 kW közötti teljesítménykategóriában működnek, maximálisan 1,000 bar üzemi nyomással.

Ultra magasnyomású mosók, kompakt kategória

Az ultra magasnyomású kategóriák induló szintű készülékei. A masszív és rugalmas Cage készülékek 30 kW teljesítményt és maximum 500 bar üzemi nyomást biztosítanak.



Készülékek neveinek jelentése:

Készülék fajtája	Vízszállítás	Üzemi nyomás	Motor	Felszereltség	Felszereltség
Például: HD	18	/ 50	-4	Cage	Classic
HD = Hidegvizes magasnyomású mosók	× 100 in l/óra	in MPa	-4 = 4 pólusú	Cage = Csövázás keret	Classic = Alapváltozat
HDW = WOMA hidegvizes magasnyomású mosók			Ge = Benzinmotor	Skid = Rögzített keret	Adv = Haladó változat
			De = Dízelmotor		

UHP SZUPERKATEGÓRIA

Az új, különleges kategória: erősebb, mint valaha



A maximálisan 2,800 bar víznyomású és nagy teljesítményű ultra magasnyomású szuperkategória készülékei a legerősebb készülékek, amiket kimondottan ipari alkalmazásokra ajánlunk. Még a legmakacsabb lerakódásokat is eltávolítják, könnyen használhatók, ezért használatuk ideális az olaj-, gáz- és építőiparban.

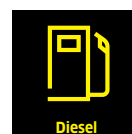

MAGASNYOMÁSÚ
MOSÓK

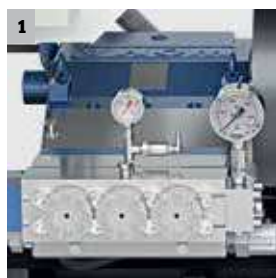

1 Megbízható és tartós

- Lassú fordulatszámú ipari szivattyú.
- Ellenőrzött szivattyóműködés.

2 Masszív és könnyen szállítható

- Erős keretszerkezet védi a komponenseket.
- Darufülek könnyítik a szállítást.

HDW 12/280 De Skid Classic

HDW 43/75 De Skid Classic

- 2800 bar 20 l/perc vízszállításnál
- Rendkívül könnyű kézi használat
- Eltávolítja a legmakacsabb szennyeződések és lerakódásokat

- 750 bar 72 l/perc vízszállításnál
- Külön kiegészítők szükségesek
- Eltávolítja a legmakacsabb szennyeződések és lerakódásokat

Műszaki adatok

		HDW 12/280 De Skid Classic	HDW 43/75 De Skid Classic
Motor gyártója		Volvo	Volvo
Motor típusa		TAD 552 VE - 3A szint	TAD 552 VE - 3A szint
Motor teljesítménye	kW	125	125
Vízszállítás	l/óra	1200	4320
Üzemi nyomás	bar / MPa	2800 / 280	750 / 75
Max. nyomás	bar / MPa	2800 / 280	750 / 75
Max. bemeneti hőmérséklet	°C	60	60
Tömeg, üresen	kg	2320	2290
Méreték (H x SZ x M)	mm	2880 x 1510 x 1820	2880 x 1510 x 1820

Felszereltség

		HDW 12/280 De Skid Classic	HDW 43/75 De Skid Classic
Szórópisztoly		UHP szórópisztoly (Dump Gun)	-
Magasnyomású tömlő	m	20	-
Szórószár	mm	750	-
Fúvóka		zafír kerek szórófúvóka	-
Előnyomószivattyú		■	■
Beépített vízsűrítő		■	■
Automatikus nyomásmentesítés		■	-
Szárazonfutás elleni védelem		■	■
Cikkszám		9.917-499.0	9.917-501.0

■ A szállított csomag tartalmazza.

ULTRA MAGASNYOMÁSÚ KÖZÉPKATEGÓRIA

A soha ki nem merülő minden



Kompakt és masszív ultra magasnyomású közepkategóriás készülékeink 20 liter/percenkénti vízszállítással, 1,000 bar nyomáson. Az erőteljes tisztítóhatás könnyedén távolítja el a szennyeződést és lerakódásokat. Ez a kategória ideális az építőiparban például a zsaluzat tisztítására, valamint általános ipari alkalmazásokra, például hajóiparban.

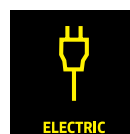

1 Megbízható és tartós

- Lassú fordulatszámú ipari szivattyú.
- Ellenőrzött szivattyóműködés.

2 Megbízható vízellátás

- Víztartállyal, szűrővel és előnyomó szivattyúval.
- Optimális vízellátási feltételek.

HDW 12/100-4 Skid Classic

- 1000 bar 20 l/perc vízszállításnál
- Nagyon könnyű kézi működtetés
- Eltávolítja a legmakacsabb szennyeződést és lerakódásokat

Műszaki adatok

Tápfeszültség	Ph / V / Hz	3 / 400 / 50
Csatlakozási teljesítmény	kW	37
Vízszállítás	l/óra	1200
Üzemi nyomás	bar / MPa	1000 / 100
Max. nyomás	bar / MPa	1000 / 100
Max. bemeneti hőmérséklet	°C	60
Tömeg	kg	1200
Méreték (H x SZ x M)	mm	2000 x 1250 x 1200

Felszereltség

Szórópisztoly		UHP szórópisztoly (Dump Gun)
Magasnyomású tömlő	m	20
Szórószár	mm	750
Fúvóka		Lapos és kerek szórófúvóka
Előnyomószivattyú	■	
Beépített vízsűrő	■	
Automatikus nyomásmentesítés	■	
Szárazonfutás elleni védelem	■	
Cikkszám		9.917-497.0

■ A szállított csomag tartalmazza.

ULTRA MAGASNYOMÁSÚ KOMPAKT KATEGÓRIA

A legerősebb a Kompakt kategóriában



Az ultra magasnyomású kompakt kategória legerősebb modellje maximum 500 bar víznyomást és 1,800 literes óránkénti vízszállítást biztosít. Kiemelkedő tisztítás még a legmakacsabb szennyeződések esetében is. A nagy tisztítóerő és a kompakt felépítés maximális rugalmasságot nyújt az alkalmazási lehetőségek széles területén.



1 Nyomásmentesítő szelep

- A nyomásmentesítő szelep csökkenti a tömőben lévő nyomást, ezzel biztosítva a tömlő rugalmasságát, amikor a szórópisztoly zárt állapotban van.
- Megakadályozza a hirtelen visszacsapódást, mivel a nyomás fokozatosan emelkedik a szórópisztoly aktiválásakor.

2 Kiemelkedő mobilitás

- A nagy kerekek és az optimális súlypont magas szintű mobilitást biztosít a készülék számára, azok mérete ellenére is.
- A praktikus daruemelő fül megkönnyíti a szállítást még egyenetlen talajon is.

HD 18/50-4 Cage Adv

HD 18/50-4 Cage Classic

- Automatikus nyomásmentesítés
- Nyomásfokozó szivattyú (opcionális)
- Elégtelen vízszállítás elleni védelem az alapfelszereltségben

- Nyomásfokozó szivattyú (opcionális)
- Elégtelen vízszállítás elleni védelem az alapfelszereltségben

Műszaki adatok

	Ph / V / Hz	3 / 380-415 / 50	3 / 380-415 / 50
Tápfeszültség	Ph / V / Hz	3 / 380-415 / 50	3 / 380-415 / 50
Csatlakozási teljesítmény	kW	37	37
Vízszállítás	l/óra	1800	1800
Üzemi nyomás	bar / MPa	500 / 50	500 / 50
Max. nyomás	bar / MPa	620 / 62	620 / 62
Max. bemeneti hőmérséklet	°C	60	60
Tömeg	kg	310	310
Méretek (H x SZ x M)	mm	1320 x 780 x 1090	1320 x 780 x 1090

Felszereltség

Szórópisztoly		Ipari szórópisztoly	Ipari szórópisztoly
Magasnyomású tömlő	m	20 / nagy teljesítményű	20 / nagy teljesítményű
Szórószár	mm	700	700
Fúvóka		Power fúvóka	Power fúvóka
Beépített vízsűrő	■	■	■
Automatikus nyomásmentesítés	■	-	-
Szárazonfutás elleni védelem	■	■	■
Cikkszám		1.367-162.0	1.367-160.0

■ A szállított csomag tartalmazza.

ULTRA MAGASNYOMÁSÚ KOMPAKT KATEGÓRIA

Lépjen be az ultra magasnyomású mosók világába



350 és 500 bar üzemi nyomással működő készülékeink az induló szintű ultra magasnyomású kompakt kategóriát jelentik. Ezek a készülékek masszív keretfelépítéssel rendelkeznek, kíméletlenek a szennyeződések ellen, biztonságosan emelhetők daruval, és rendkívül könnyen szállíthatók a kézikocsi-elv alkalmazásával.

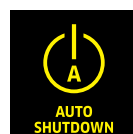

1 Nagy teljesítményű forgótengelyes szivattyú

- A megbízható és hosszú élettartamú Kärcher nagy teljesítményű forgótengelyes szivattyú biztosítja az optimális nyomást.

2 Biztonságos tárolás

- A tartozékok és szerszámok egy védett rekeszen tárolhatók. Ez azt jelenti, hogy minden mindig kéznél van.

HD 9/50-4 Cage

HD 13/35-4 Cage

- Masszív ipari szórópisztoly
- Szárazonfutás elleni védelem (opcionális)

- Masszív ipari szórópisztoly
- Szárazonfutás elleni védelem (opcionális)

Műszaki adatok

		HD 9/50-4 Cage	HD 13/35-4 Cage
Tápfeszültség	Ph / V / Hz	3 / 400 / 50	3 / 400 / 50
Csatlakozási teljesítmény	kW	15	15
Vízszállítás	l/óra	500-900	500-1300
Üzemi nyomás	bar / MPa	150-500 / 15-50	100-350 / 10-35
Max. nyomás	bar / MPa	640 / 64	450 / 45
Max. bemeneti hőmérséklet	°C	60	60
Tömeg	kg	190	330
Méret (H x SZ x M)	mm	930 x 800 x 920	930 x 800 x 920

Felszereltség

		HD 9/50-4 Cage	HD 13/35-4 Cage
Szórópisztoly		Ipari szórópisztoly	Ipari szórópisztoly
Magasnyomású tömlő	m	10 / nagy teljesítményű	10 / nagy teljesítményű
Szórószár	mm	700	700
Fúvóka		Power fúvóka	Power fúvóka
Beépített vízsűrítő		■	■
Automatikus nyomásmentesítés		-	-
Szárazonfutás elleni védelem		-	-
Cikkszám		1.367-156.0	1.367-154.0

- A szállított csomag tartalmazza.

ULTRA MAGASNYOMÁSÚ KATEGÓRIA

Maximális rugalmasság a kemény feladatokra

A gazdaságos és megbízható robbanómotor maximális függetlenséget biztosít. A készülék könnyen megbirkózik a legnehezebb tisztítási feladatokkal is, a 350 vagy 500 bar víznyomásnak köszönhetően.



1 Ipari szórópisztoly

- Masszív és tartós: az új Kärcher ipari szórópisztolyt kimondottan nagy teljesítményű használatra tervezték.

2 Sebességszabályozás

- Használaton kívüli üzemmódban a sebesség automatikusan csökken. Ez védi a motort és energiát takarít meg.

HD 9/50 Ge Cage

HD 13/35 Ge Cage

- Masszív ipari szórópisztoly
- Szárazonfutás elleni védelem (opcionális)
- Sebességszabályozás

- Masszív ipari szórópisztoly
- Szárazonfutás elleni védelem (opcionális)
- Sebességszabályozás

Műszaki adatok

		Honda	Honda
Motor gyártója		GX 660 / Benzin	GX 660 / Benzin
Motor típusa		16	16
Motor teljesítménye	kW	500-900	500-1300
Vízszállítás	l/óra	150-500 / 15-50	100-350 / 10-35
Üzemi nyomás	bar / MPa	640 / 64	450 / 45
Max. nyomás	bar / MPa	60	60
Max. bemeneti hőmérséklet	°C	135	135
Tömeg	kg	930 × 800 × 920	930 × 800 × 920
Méretek (H × SZ × M)	mm		

Felszereltség

		Ipari szórópisztoly	Ipari szórópisztoly
Szórópisztoly		10 / nagy teljesítményű	10 / nagy teljesítményű
Magasnyomású tömlő	m	700	700
Szórószár	mm	Power fúvóka	Power fúvóka
Fúvóka		■	■
Beépített vízsűrő		-	-
Automatikus nyomásmentesítés		-	-
Szárazonfutás elleni védelem		-	-
Cikkszám		1.367-506.0	1.367-505.0

■ A szállított csomag tartalmazza.

WOMA - EGYÉNI KONFIGURÁCIÓ 4 LÉPÉSBEN

A kutatásba és fejlesztésbe történő folyamatos beruházásoknak, a szellemi élenjárásnak és az innovációnak való elköteleződésnek köszönhetően a WOMA már évtizedek óta technológiai vezetője és az innováció mozgatórugója a magasnyomású vízsugár alkalmazások terén. A WOMA olyan rendszereket fejleszt, amelyek akár 4,000 bar víznyomáson és 1,800 liter percenkénti vízszállítással képesek üzemelni. A Kärcher Group részeként, amely világelső a tisztítási technológia területén, a WOMA szintén fontos nemzetközi szerepet tölt be.

1



2

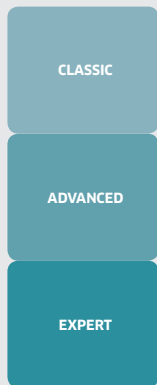

3

MAGASNYOMÁSÚ
MOSÓK

4



1 Szivattyú

A lassú fordulatszámú és minimálisan kopó WOMA ultra magasnyomású szivattyúk jellemzője a maximum 4,000 bar üzemi nyomás, hosszú élettartam, és a csak nagy időközönként szükséges karbantartás.

2 Rendszerszabályozás

A WOMA az alkalmazások követelményeinek és a vevői igényeknek megfelelően kínálja a megfelelő rendszert, egészen a Classic szabályozású Dump Gun szórópisztolytól a könnyen átlátható Expert szabályozású készülékekig. Az Expert szabályozás például tartalmazza az állapot-ellenőrzést, nyomás- és sebesség-szabályozást a magas üzemeltetési biztonság és a források hatékony használata érdekében.

3 Meghajtás

Az ultra magasnyomású szivattyúk meghajtása történhet akár masszív dízelmotorral, vagy nulla kibocsátású, IE3 energiahatékonyságú villanymotorokkal. Az érvényben lévő törvényektől függően a törvényileg engedélyezett kibocsátású dízelmotorok használhatók.

4 Felszerelési lehetőségek

A felszerelés is teljes rugalmasságot biztosít: az ultra magasnyomású készülék felszerelhető akár az alapteretre, vagy egy burkolattal ellátott mobil trélerre is. Könnyen felszerelhető ISO konténerre.

További információk a www.woma.de oldalon.

TARTOZÉKOK SZÉLES KÖRE A SZÁMTALAN ALKALMAZÁSI TERÜLETEN ELÉRT OPTIMÁLIS EREDMÉNYÉRT

UHP ultra magasnyomású mosóink kiemelkedő teljesítménnyel dicsekedhetnek. Annak érdekében, hogy maximálisan kihasználhassa ezt a teljesítményt az alkalmazások széles körében, legyen az zsaluzat vagy betonfelület tisztítása, tökéletesen illeszkedő tartozékok széles körét kínáljuk. És ha még ezen kívül további speciális megoldásokat szeretne, WOMA Kompetencia Központunk biztosítja a megfelelő megoldást az Ön számára.



Tartalomjegyzék: Ultra magasnyomású mosók tartozékai

UHP tartozékok

192. oldal



Alkalmazások széles köre a speciális tartozékoknak köszönhetően

- 1 Hőcserélős tisztítás
- 2 Festékeltávolítás
- 3 Zsaluzattisztítás

- 4 Betonhelyreállítás
- 5 Felülettisztítás
- 6 Felületkezelés

További információk igény szerint elérhetők.

UHP ULTRA MAGASNYOMÁSÚ MOSÓK TARTOZÉKAI



Szórószárok, váltó fúvókák, tömlők és alkalmazásspecifikus, vízzel tisztító tartozékok: széleskörű rendszertartozékok az ultra magasnyomású készülékekhez, amelyek elősegítik ezeknek a készülékeknek széles körben való használatát és magas teljesítményét.

		Cikkszám	ID	Hossz	Leírás	
Felszerelőkészletek						
Nyomásfokozó szivattyú HD 18/50 felszerelőkészlet	1	2.637-017.0			Nyomásfokozó szivattyú-felszerelőkészlet a megbízhatóan magasnyomású vízellátásért. Az előnyomó szivattyú a készülékbe szerelve.	
Szárasonfutás elleni ABS védelem	2	2.641-922.0			Villanymotorokhoz.	
	3	2.641-923.0			Benzinmotorokhoz.	
	4	2.851-028.0			ABS irányító görgők.	
Magasnyomású tömlők						
Magasnyomású tömlő	5	6.391-856.0	DN 8	3 m	Tartós, kopásálló és rugalmas, többrétegű acélbetétes tömőcsatlakozó, méret: M 22 × 1.5. 640 bar üzemi nyomásig használható.	
	6	6.391-848.0	DN 8	10 m		
	7	6.391-857.0	DN 8	20 m		
	8	6.391-020.0	DN 8	30 m		
	9	9.915-136.0	DN 8	5 m	Tartós, kopásálló és rugalmas, többrétegű acélbetétes tömőcsatlakozó, méret: 9/16" UNF. 3000 bar üzemi nyomásig használható.	
	10	9.915-137.0	DN 8	10 m		
	11	9.915-138.0	DN 8	20 m		
	12	6.391-846.0	DN 10	10 m	Tartós, kopásálló és rugalmas, többrétegű acélbetétes tömőcsatlakozó, méret: M 22 × 1.5. 620 bar üzemi nyomásig használható.	
	13	6.391-847.0	DN 10	20 m		
	14	6.391-019.0	DN 10	30 m		
	15	9.887-887.0	DN 12	10 m	Tartós, kopásálló és rugalmas, többrétegű acélbetétes tömőcsatlakozó, méret: M 24 × 1.5. 1100 bar üzemi nyomásig használható.	
	16	9.887-888.0	DN 12	20 m		
	Kenőanyag nemesacél-csatlakozású menetekhez	17	6.280-180.0			Kenőanyag nemesacél-csatlakozású menetekhez.
	Tömlőcsatlakozás	18	9.883-668.0			9/16" UNF magasnyomású tömlők csatlakoztatásához és meghosszabbításához 9/16" UNF.
		19	9.877-911.0			M 24 x 1.5 magasnyomású tömlők csatlakoztatásához és meghosszabbításához.
	Nyomásállító csavar	20	9.883-669.0			Nyomásállító csavar, csatlakozási méret 1 1/8" UNF.
Nyomógyűrű	21	9.883-670.0			Nyomógyűrű, csatlakozási méret 9/16" UNF.	
Szórópisztoly és szórószárok						
Kärcher ipari szórópisztoly	22	4.775-824.0			650 bar - ipari szórópisztoly optimalizált átfolyással. Masszív és tartós a professzionális használatra. Élelmiszeripari használatra, sós víznek ellenálló anyagból készült. Csatlakoztató a HP tömlőkhöz, M 22 × 1.5.	
UHP szórópisztoly	23	9.915-412.0			A Dump Gun szórópisztoly 1500 bar üzemi nyomásig használható. A víz a mellékági tömlőbe folyik, amikor a szórópisztoly zárt állapotban van. Csatlakozó M 24 × 1.5 magasnyomású tömlőkhöz.	
	24	9.871-351.0			A Dump Gun szórópisztoly 3000 bar üzemi nyomásig használható. A víz az elkerülő tömlőbe folyik, amikor a szórópisztoly zárt állapotban van. Csatlakozó a 9/16" UNF magasnyomású tömlőkhöz.	
Válltámasz	25	6.025-301.0			Stabil válltámasz, amelyet 150 N feletti visszaható erőnél kell használni.	
Tömlőcsatlakozó	26	9.871-969.0			Tömlőcsatlakozó, M 24 × 1.5 méret, az ultra magasnyomású szórópisztolyhoz való csatlakoztatáshoz.	
	27	9.872-023.0			Tömlőcsatlakozó 9/16" UNF méret, az ultra magasnyomású szórópisztolyhoz való csatlakoztatáshoz.	
Mellékági tömlő	28	9.887-970.0			Mellékági tömlő a Dump Gun szórópisztolyban lévő víz hatékony kiürítésére.	

■ ÚJ ■ A szállított csomag tartalmazza. □ Opcionális tartozék. △ artozékok igény szerint. További eredeti Kärcher tartozékok találhatóak a következő oldalakon.



		HDW 12/280 De Skid Classic	HDW 43/75 De Skid Classic	HDW 12/100-4 Skid Classic	HD 18/50-4 Cage Adv / HD 18/50-4 Cage Classic	HD 9/50-4 Cage	HD 13/35-4 Cage	HD 9/50 Ge Cage	HD 13/35 Ge Cage	HDS 9/50 De Tr1	HDS 13/35 De Tr1
	1		△		□						
	2		△			□	□				
	3		△					□	□		
	4		△			□	□	□	□		
	5		△			□	□	□	□	□	□
	6		△			■	□	■	□	□	□
	7		△			□	□	□	□	□	□
	8		△			□	□				
	9		□	△							
	10		□	△							
	11		■	△							
	12		△		□	□	■	□	□	□	□
	13		△		■	□	□	□	□	□	□
	14		△		□	□	□	□	□	□	□
	15		△	□							
	16		△	■							
	17		□	△	□	□	□	□	□		
	18		□	△							
	19		△	□							
	20		□	△							
	21		□	△							
	22		△		■	■	■	■	■	□	□
	23		△	■							
	24		■	△							
	25		■	△							
	26		△	■							
	27		■	△							
	28		■	△	■						

		Cikkszám	ID	Hossz	Leírás
Szórószárak					
Szórószár	29	4.760-679.0		700 mm	Szórószár M 22 × 1.5 csatlakozóval és fúvókabemenettel. 640 bar üzemi nyomásig használható.
	30	4.760-653.0		1050 mm	
	31	4.760-675.0		1500 mm	
	32	4.760-677.0		2050 mm	
	33	9.891-183.0		750 mm	Szórószár 9/16" UNF csatlakozóval. 1500 bar üzemi nyomásig használható.
	34	9.891-184.0		1000 mm	
	35	9.891-207.0		1500 mm	
	36	9.891-227.0		750 mm	Szórószár 9/16" UNF csatlakozóval. 3000 bar üzemi nyomásig használható.
	37	9.891-228.0		1000 mm	
38	9.891-229.0		1500 mm		
Szórószárfogantyú	39	6.025-300.0			Szórószárfogantyú
Szórószárfogantyú, 90°	40	9.871-675.0			Oldalfogantyú szórószárhoz. 90° szög a szórószár tengelyére. Rugalmas és egyénileg állítható.
Homokszóró					
Homokszórókhoz szükséges adapter	41	5.401-325.0			M 20 × 1 IG-től 9/16" UNF AG-ig.
Homokszóró	42	6.025-253.0			Homokszórófej homok vízsugárban történő fújására. Fúvóka mérete: 3 × 0.6 mm. Csak a szórófejet tartalmazza. Tömlő és szórószár nélkül.
	43	9.872-435.0			Homokszórófej homok vízsugárban történő fújására. Fúvóka mérete: 3 × 0.7 mm. Csak a szórófejet tartalmazza. Tömlő és szórószár nélkül.
	44	9.917-716.0			Homokszórófej homok vízsugárban történő fújására. Fúvóka mérete: 3 × 0.8 mm. Csak a szórófejet tartalmazza. Tömlő és szórószár nélkül.
Cserefúvóka homokszóróhoz	45	6.025-346.0			Cserefúvóka bőrkarbid homokszórófejhez. Kék színben.
F98 fúvóka homokszóróhoz	46	6.025-434.0			Háromállású fúvókakészlet homokszórófejhez homok vízsugárban történő fújására. Fúvóka mérete 0.6 mm.
	47	6.025-256.0			Fúvóka homokszórófejhez homok vízsugárban történő fújására. Fúvóka mérete: 0.6 mm.
	48	9.886-551.0			Háromállású fúvókakészlet homokszórófejhez homok vízsugárban történő fújására. Fúvóka mérete 0.7 mm.
	49	6.025-255.0			Fúvóka homokszórófejhez homok vízsugárban történő fújására. Fúvóka mérete 0.7 mm.
	50	9.886-552.0			Háromállású fúvókakészlet homokszórófejhez homok vízsugárban történő fújására. Fúvóka mérete 0.8 mm.
	51	9.886-538.0			Fúvóka homokszórófejhez homok vízsugárban történő fújására. Fúvóka mérete 0.8 mm.
Szívószár	52	6.025-258.0			A szóróanyagok felszívására.
Homokszóró tömlő	53	6.025-308.0			Homokszóró tömlő.
Felszerelőeszköz fúvókakészlethez	54	6.025-257.0			F98 fúvókákhoz.
Szóróanyag	55	6.025-309.0			25 kg, 0.5-1.00 mm, gránáthomok.
	56	6.025-310.0			25 kg, 0.7-1.40 mm, gránáthomok.

■ ÚJ ■ A szállított csomag tartalmazza. □ Opcionális tartozék. △ Tartozékok igény szerint. További eredeti Kärcher tartozékok találhatóak a következő oldalakon.



29-32

33-38

39

40

52

53

		HDW 12/280 De Skid Classic	HDW 43/75 De Skid Classic	HDW 12/100-4 Skid Classic	HD 18/50-4 Cage Adv / HD 18/50-4 Cage Classic	HD 9/50-4 Cage	HD 13/35-4 Cage	HD 9/50 Ge Cage	HD 13/35 Ge Cage	HDS 9/50 De Tr1	HDS 13/35 De Tr1
	29		△		■	■	■	■	■	□	□
	30		△		□	□	□	□	□	□	□
	31		△		□	□	□	□	□	□	□
	32		△		□	□	□	□	□	□	□
	33		△	■							
	34		△	□							
	35		△	□							
	36		■	△							
	37		□	△							
	38		□	△							
	39		■	△	■						
	40		□	△	□						
	41		△		□	□	□	□	□	□	□
	42		△	□		□	□	□	□	□	□
	43		△			□		□			
	44		△		□						
	45		△		□	□	□	□	□		
	46		△	□		□		□			
	47		△	□		□		□			
	48		△				□		□		
	49		△				□		□		
	50		△		□						
	51		△		□						
	52		△	□	□	□	□	□	□	□	□
	53		△	□	□	□	□	□	□	□	□
	54		△	□	□	□	□	□	□	□	□
	55		△	□	□	□	□	□	□	□	□
	56		△	□	□	□	□	□	□	□	□

MAGASNYOMÁSÚ
MOSÓK

		Cikkszám	ID	Hossz	Leírás
Csatlakozók					
Csatlakozó	57	4.403-002.0			Magasnyomású tömlők csatlakoztatására és meghosszabbítására. Sárgaréz, gumibeve-nattal.
Pontsugár rotor fúvókák					
F7 power rotor fúvóka	58	6.415-914.0			350 bar, 1.35 mm, 1,300 l/óra, M 20 × 1, nemesacél.
Rotor fúvóka	59	4.767-173.0			350 bar, 1.35 mm, 1,300 l/óra, M 20 × 1, sárgaréz.
F8 power rotor fúvóka	60	6.415-915.0			500 bar, 1.05 mm, 900 l/óra, M 20 × 1, nemesacél.
F9 power rotor fúvóka	61	6.415-060.0			500 bar, 1.5 mm, 1,800 l/óra, M 20 × 1, nemesacél.
Power rotor fúvóka	62	9.886-666.0			Pontsugár rotor fúvóka, 1.00 mm, 1,500 bar üzemi nyomásig.
	63	9.886-663.0			Pontsugár rotor fúvóka, 0.85 mm, 2,500 bar üzemi nyomásig.
F7 power rotor fúvóka javítókészlet	64	6.025-436.0			Power Rotary Jet javítókészlet, cikkszám 6.415-914.0. 350 bar nyomású és 1,300 l/óra vízzállítású készülékekhez. Tartalmazza a rotort, a rotorüléket és a tömitőgyűrűt (28 × 2).
F8 power rotor fúvóka javítókészlet	65	6.025-437.0			Power Rotary Jet javítókészlet, cikkszám 6.415-915.0. 500 bar nyomású és 900 l/óra vízzállítású készülékekhez. Tartalmazza a rotort, a rotorüléket és a tömitőgyűrűt (28 × 2).
F9 power rotor fúvóka javítókészlet	66	6.025-526.0			Power Rotary Jet javítókészlet, cikkszám 6.415-060.0. 500 bar nyomású és 1,800 l/óra vízzállítású készülékekhez. Tartalmazza a rotort, a rotorüléket és a tömitőgyűrűt (28 × 2).
Szerszám a rotorülék cseréjéhez	67	6.025-233.0			Pontsugár rotor fúvókákhoz.
Multi-jet rotor fúvókák					
Turbo fúvóka	68	9.917-639.0			Multi-jet rotor fúvóka max. 1,000 bar üzemi nyomásig. Tartalmazza a fúvókatartó fejet és a fúvókakészletet.
	69	9.917-638.0			Multi-jet rotor fúvóka max 2,800 bar üzemi nyomásig. Tartalmazza a fúvókatartó fejet és a fúvókakészletet.
Power fúvókák					
Lapos vízszög fúvóka	70	5.765-165.0			15°, 350 bar, 1,300 l/óra (benzin, 60 Hz).
	71	5.765-166.0			15°, 350 bar, 1,300 l/óra (elektromos).
	72	5.765-163.0			15°, 500 bar, 900 l/óra (benzin, 60 Hz).
	73	5.765-164.0			15°, 500 bar, 900 l/óra (elektromos/HDS tréler).
	74	5.765-263.0			15°, 500 bar, 1,800 l/óra.
Fúvóka, részletek	75	5.765-161.0			350 bar, 1,300 l/óra (benzin, 60 Hz).
	76	5.765-162.0			350 bar, 1,300 l/óra (elektromos).
	77	5.765-159.0			500 bar, 900 l/óra (elektromos).
	78	5.765-160.0			500 bar, 900 l/óra (benzin, 60 Hz).
	79	5.765-264.0			500 bar, 1,800 l/óra.
F4 / F19 foglaltos fúvókák					
F4/F19 fúvókatartó	80	9.872-008.0			Fúvókatartó F4/F19 fúvókákhoz. Max. 1,500 bar üzemi nyomásig.
F4 fúvókatartó	81	9.872-183.0			Fúvókatartó F4 fúvókához. Max. 1,500 bar üzemi nyomásig, kúpos fúvókabemenettel az optimális vízsóráshoz.
Tömitőgyűrű	82	6.025-168.0			Tömitőgyűrű a fúvókatartó és az F4/F19 fúvókák között. Ez mindenképpen szükséges, mert a tömités csak a tömitőgyűrűvel együtt működik.

■ ÚJ ■ A szállított csomag tartalmazza. □ Opcionális tartozék. Δ artozékok igény szerint. További eredeti Kärcher tartozékok találhatóak a következő oldalakon.



		HDW 12/280 De Skid Classic	HDW 43/75 De Skid Classic	HDW 12/100-4 Skid Classic	HD 18/50-4 Cage Adv /	HD 18/50-4 Cage Classic	HD 9/50-4 Cage	HD 13/35-4 Cage	HD 9/50 Ge Cage	HD 13/35 Ge Cage	HDS 9/50 De Tr1	HDS 13/35 De Tr1
57		△					□	□	□	□	□	□
58		△					□	□	□	□		□
59		△					□	□	□	□		□
60		△					□	□	□	□		□
61		△			□							
62		△	□									
63		□	△									
64			△					□		□		
65			△				□		□			
66			△		□							
67			△				□	□	□	□	□	□
68			△	□								
69			□	△								
70			△							■		
71			△						■			
72			△						■			
73			△					■			□	
74			△		■							
75			△							□		
76			△					□				
77			△				□					
78			△						□			
79			△		□							
80			△	■								
81			△	□								
82			△	■								

MAGASNYOMÁSÚ
MOSÓK

		Cikkszám	ID	Hossz	Leírás
F4 kerek szórófúvóka	83	9.885-950.0 ■			Kerek szórófúvóka csatlakozó F4, 0.70 mm, max. 1,500 bar üzemi nyomásig.
	84	6.025-200.0 ■			Kerek szórófúvóka csatlakozó F4, 0.80 mm, max. 1,500 bar üzemi nyomásig.
	85	9.886-902.0 ■			Kerek szórófúvóka csatlakozó F4, 0.85 mm, max. 1,500 bar üzemi nyomásig.
	86	6.025-470.0 ■			Kerek szórófúvóka csatlakozó F4, 0.90 mm, max. 1,500 bar üzemi nyomásig.
	87	6.025-198.0 ■			Kerek szórófúvóka csatlakozó F4, 1.00 mm, max. 1,500 bar üzemi nyomásig.
	88	9.885-951.0 ■			Kerek szórófúvóka csatlakozó F4, 1.10 mm, max. 1,500 bar üzemi nyomásig.
	89	6.025-199.0 ■			Kerek szórófúvóka csatlakozó F4, 1.20 mm, max. 1,500 bar üzemi nyomásig.
	90	6.025-471.0 ■			Kerek szórófúvóka csatlakozó F4, 1.25 mm, max. 1,500 bar üzemi nyomásig.
F19 lapos szórófúvóka	91	6.025-466.0 ■			Lapos fúvókacsatlakozó F19, 1.10 mm, 20°, max. 1,500 bar üzemi nyomásig.
	92	6.025-206.0 ■			Lapos fúvókacsatlakozó F19, 1.20 mm, 10°, max. 1,500 bar üzemi nyomásig.
	93	6.025-207.0 ■			Lapos fúvókacsatlakozó F19, 1.20 mm, 20° max. 1,500 bar üzemi nyomásig.
	94	6.025-208.0 ■			Lapos fúvókacsatlakozó F19, 1.20 mm, 30°, max. 1,500 bar üzemi nyomásig.
	95	6.025-209.0 ■			Lapos fúvókacsatlakozó F19, 1.20 mm, 45°, max. 1,500 bar üzemi nyomásig.
	96	9.886-164.0 ■			Lapos fúvókacsatlakozó F19, 1.20 mm, 60°, max. 1,500 bar üzemi nyomásig.
	97	6.025-469.0 ■			Lapos fúvókacsatlakozó F19, 1.30 mm, 30°, max. 1,500 bar üzemi nyomásig.
Csavaros fúvóka					
F21 fúvókatartó	98	9.878-291.0 ■			Fúvókatartó F21 zafír fúvókához. Max 3,000 bar üzemi nyomásig.
F21 kerek szórófúvóka, zafír	99	9.886-214.0 ■			Csavaros zafír kerek szórófúvóka F21, 0.80 mm, max. 3,000 bar üzemi nyomásig.
	100	9.886-215.0 ■			Csavaros zafír kerek szórófúvóka F21, 0.85 mm, max. 3,000 bar üzemi nyomásig.
	101	9.886-216.0 ■			Csavaros zafír kerek szórófúvóka F21, 0.90 mm, max. 3,000 bar üzemi nyomásig.
	102	9.886-217.0 ■			Csavaros zafír kerek szórófúvóka F21, 0.95 mm, max. 3,000 bar üzemi nyomásig.
	103	9.886-218.0 ■			Csavaros zafír kerek szórófúvóka F21, 1.00 mm, max. 3,000 bar üzemi nyomásig.
Csőtisztítás					
Lábszelep csőtisztításhoz	104	6.470-223.0			A lábszelep a cső hatékony tisztítását teszi lehetővé a tartozékok biztonságos és kényelmes használatával.
Csőtisztító fúvóka, standard	105	5.763-093.0			Standard csőtisztító fúvókatomlók G1/4" menetes csatlakoztatással. Fúvókaconfiguráció: 3 × hátra.
	106	5.763-090.0			
	107	5.763-106.0 ■			Standard csőtisztító fúvókatomlók G1/4" menetes csatlakoztatással.

■ ÚJ ■ A szállított csomag tartalmazza. □ Opcionális tartozék. △ artozékok igény szerint. További eredeti Kärcher tartozékok találhatóak a következő oldalakon.



		HDW 12/280 De Skid Classic	HDW 43/75 De Skid Classic	HDW 12/100-4 Skid Classic	HD 18/50-4 Cage Adv /	HD 18/50-4 Cage Classic	HD 9/50-4 Cage	HD 13/35-4 Cage	HD 9/50 Ge Cage	HD 13/35 Ge Cage	HDS 9/50 De Tr1	HDS 13/35 De Tr1
83		△	□									
84		△	□									
85		△	□									
86		△	□									
87		△	■									
88		△	□									
89		△	□									
90		△	□									
91		△	□									
92		△	□									
93		△	■									
94		△	□									
95		△	□									
96		△	□									
97		△	□									
98		■	△									
99		□	△									
100		□	△									
101		■	△									
102		□	△									
103		□	△									
104		△		□	□	□	□	□	□	□	□	□
105		△					□		□		□	
106		△					□		□			□
107		△		□								

ULTRA-MAGASNYOMÁSÚ
MOSÓK

		Cikkszám	ID	Hossz	Leírás
Csőtisztító fúvóka, Quattro	108	5.763-094.0			Quattro csőtisztító fúvóka csőtisztító tömlőkhöz G1/4" menetes csatlakoztatással. Fúvókakonfiguráció: 3 × hátra és 1 × előre.
	109	5.763-091.0			
	110	5.763-107.0			Tősugár fúvóka pontsugárral a legmakacsabb szennyeződések eltávolítására. G1/4" menetes csatlakoztatással.
Csőtisztító fúvóka, Rotor	111	5.763-095.0			Rotor csőtisztító fúvóka csőtisztító tömlőkhöz G1/4" menetes csatlakoztatással. Fúvókakonfiguráció: 3 × hátra.
	112	5.763-092.0			
	113	5.763-108.0			Rotor csőtisztító fúvóka csőtisztító tömlőkhöz G1/4" menetes csatlakoztatással.
Csőtisztító tömlő	114	6.392-401.0	DN 8	10	Flexibilis magasnyomású tömlő (ID 8) az alapos csőtisztításhoz, 10 m hosszú. Menetes csatlakoztatással G1/4" fúvókákhoz.
	115	6.392-402.0	DN 8	20	Flexibilis magasnyomású tömlő (ID 8) az alapos csőtisztításhoz, 20 m hosszú. Menetes csatlakoztatással G1/4" fúvókákhoz.
	116	6.392-403.0	DN 8	30	Flexibilis magasnyomású tömlő (ID 8) az alapos csőtisztításhoz, 30 m hosszú. Menetes csatlakoztatással G1/4" fúvókákhoz.
Felületmosó					
Felületmosó FRI 50 Me	117	2.643-577.0			Felületmosó a hatékony felülettisztításhoz max. 500 bar nyomásig és forró vizes tisztításhoz max. 100°C-ig. Négy kényelmes szórófejjel. A készülékspecifikus fúvókát külön kell megrendelni.
Fúvókacsomag Q30 FRI 50 Me	118	6.415-059.0			Készülékspecifikus fúvókakészlet az FRI 50 Me felületmosóhoz.
Fúvókacsomag Q15 FRI 50 Me	119	6.415-044.0			
Fúvókacsomag Q25 FRI 50 Me	120	6.415-045.0			

■ ÚJ □ Opcionális tartozék. Δ artozékok igény szerint. További eredeti Kärcher tartozékok találhatóak a következő oldalakon.



		HDW 12/280 De Skid Classic	HDW 43/75 De Skid Classic	HDW 12/100-4 Skid Classic	HD 18/50-4 Cage Adv /	HD 18/50-4 Cage Classic	HD 9/50-4 Cage	HD 13/35-4 Cage	HD 9/50 Ge Cage	HD 13/35 Ge Cage	HDS 9/50 De Tr1	HDS 13/35 De Tr1
108		<input type="checkbox"/>	<input type="checkbox"/>	<input type="checkbox"/>	<input type="checkbox"/>	<input type="checkbox"/>	<input type="checkbox"/>	<input type="checkbox"/>	<input type="checkbox"/>	<input type="checkbox"/>	<input type="checkbox"/>	<input type="checkbox"/>
109		<input type="checkbox"/>	<input type="checkbox"/>	<input type="checkbox"/>	<input type="checkbox"/>	<input type="checkbox"/>	<input type="checkbox"/>	<input type="checkbox"/>	<input type="checkbox"/>	<input type="checkbox"/>	<input type="checkbox"/>	<input type="checkbox"/>
110		<input type="checkbox"/>	<input type="checkbox"/>	<input type="checkbox"/>	<input type="checkbox"/>	<input type="checkbox"/>	<input type="checkbox"/>	<input type="checkbox"/>	<input type="checkbox"/>	<input type="checkbox"/>	<input type="checkbox"/>	<input type="checkbox"/>
111		<input type="checkbox"/>	<input type="checkbox"/>	<input type="checkbox"/>	<input type="checkbox"/>	<input type="checkbox"/>	<input type="checkbox"/>	<input type="checkbox"/>	<input type="checkbox"/>	<input type="checkbox"/>	<input type="checkbox"/>	<input type="checkbox"/>
112		<input type="checkbox"/>	<input type="checkbox"/>	<input type="checkbox"/>	<input type="checkbox"/>	<input type="checkbox"/>	<input type="checkbox"/>	<input type="checkbox"/>	<input type="checkbox"/>	<input type="checkbox"/>	<input type="checkbox"/>	<input type="checkbox"/>
113		<input type="checkbox"/>	<input type="checkbox"/>	<input type="checkbox"/>	<input type="checkbox"/>	<input type="checkbox"/>	<input type="checkbox"/>	<input type="checkbox"/>	<input type="checkbox"/>	<input type="checkbox"/>	<input type="checkbox"/>	<input type="checkbox"/>
114		<input type="checkbox"/>	<input type="checkbox"/>	<input type="checkbox"/>	<input type="checkbox"/>	<input type="checkbox"/>	<input type="checkbox"/>	<input type="checkbox"/>	<input type="checkbox"/>	<input type="checkbox"/>	<input type="checkbox"/>	<input type="checkbox"/>
115		<input type="checkbox"/>	<input type="checkbox"/>	<input type="checkbox"/>	<input type="checkbox"/>	<input type="checkbox"/>	<input type="checkbox"/>	<input type="checkbox"/>	<input type="checkbox"/>	<input type="checkbox"/>	<input type="checkbox"/>	<input type="checkbox"/>
116		<input type="checkbox"/>	<input type="checkbox"/>	<input type="checkbox"/>	<input type="checkbox"/>	<input type="checkbox"/>	<input type="checkbox"/>	<input type="checkbox"/>	<input type="checkbox"/>	<input type="checkbox"/>	<input type="checkbox"/>	<input type="checkbox"/>
117		<input type="checkbox"/>	<input type="checkbox"/>	<input type="checkbox"/>	<input type="checkbox"/>	<input type="checkbox"/>	<input type="checkbox"/>	<input type="checkbox"/>	<input type="checkbox"/>	<input type="checkbox"/>	<input type="checkbox"/>	<input type="checkbox"/>
118		<input type="checkbox"/>	<input type="checkbox"/>	<input type="checkbox"/>	<input type="checkbox"/>	<input type="checkbox"/>	<input type="checkbox"/>	<input type="checkbox"/>	<input type="checkbox"/>	<input type="checkbox"/>	<input type="checkbox"/>	<input type="checkbox"/>
119		<input type="checkbox"/>	<input type="checkbox"/>	<input type="checkbox"/>	<input type="checkbox"/>	<input type="checkbox"/>	<input type="checkbox"/>	<input type="checkbox"/>	<input type="checkbox"/>	<input type="checkbox"/>	<input type="checkbox"/>	<input type="checkbox"/>
120		<input type="checkbox"/>	<input type="checkbox"/>	<input type="checkbox"/>	<input type="checkbox"/>	<input type="checkbox"/>	<input type="checkbox"/>	<input type="checkbox"/>	<input type="checkbox"/>	<input type="checkbox"/>	<input type="checkbox"/>	<input type="checkbox"/>

MAGASNYOMÁSÚ
MOSÓK

RENDKÍVÜL BIZTONSÁGOS. RENDKÍVÜL ELEGÁNS.

A biztonságos munkavégzés sosem volt még ilyen vonzó! A Kärcher új munkafelszereltsége új mértéket teremt a biztonság és megjelenés terén. Nemcsak megbízható védelmet nyújt a szennyeződéssel, nedvességgel, zajjal és sérülésekkel szemben, de divatos is. A kiváló minőségű anyagok könnyen tisztíthatók, nagy teherbírásúak és különösen ellenállóak. Ráadásul optimális mozgási szabadságot és nagyfokú viselési kényelmet biztosítanak. A Kärcher minden alkalmazáshoz a megfelelő munkavédelmi megoldást biztosítja. A biztonságos munkavégzés pedig jobb munkavégzést jelent.



Tartalomjegyzék: Munkavédelem

Védőszemüvegek	204. oldal
Védőkesztyűk	205. oldal
Munkavédelmi ruházat	206. oldal
Hallásvédelem	207. oldal



1 Védőszemüvegek

A Kärcher védőszemüvegekben visszaköszön a biztonsági termékek vezető gyártójának, az uvex-nek minden szakértelme. Az innovatív technikának és a sportos megjelenésnek köszönhetően fontos munkavédelmi eszközök és ideális szabadidőpartnerek.

2 Munkavédelmi kesztyűk

A Kärcher munkavédelmi kesztyűkben ujjai maximálisan védve vannak.

3 Fül- és fejdőök

Akár zsinóros fül dugó, összehajtható fültok, akár komplett sisak – a Kärcher minden munkavégzéshez a megfelelő megoldást kínálja.

4 Munkavédelmi ruházat

A Kärcher védőruházatai „Classic” és „Advanced” változatban hatékonyan védik a testet a külső behatásoktól. Különösen a magasnyomású és az ultra magasnyomású mosók használatánál.

5 Munkavédelem ultra magasnyomású munkánál

A 3,000 bar üzemi nyomásnál végzett munkákhoz munkavédelmi ruházat elérhető a WOMA UHP Kompetencia Központjában: woma.de/schutzkleidung

A KÄRCHER VÉDŐSZEMÜVEG VÁLASZTÉKA



Kärcher védőszemüvegek – biztonságosak és stílusosak

A szemüvegek az uvex márkagyártó szabadalmaztatott „Duo Component Technology” rendszerén alapulnak. A kemény és puha összetevőket tökéletesen kombinálták egymással az optimális illeszkedésért az orr-, homlok- és fülrészen, valamint a maximális viselési kényelemért hosszú munkavégzés esetén is. Szinte kár csak munkavégzéshez hordani az innovatív Kärcher védőszemüvegeket.



Szabad és tiszta látás

- A lencsék bevonatai optimálisan a vízzel és vízgőzzel való munkavégzéshez vannak igazítva.
- A lencsék belülről állandóan páramentes, kívülről pedig rendkívül karcálló bevonattal vannak ellátva.

Biztonságos a munkavégzéskor

- A rendkívül ütésálló polikarbonátnak köszönhetően maximálisan véd minden mechanikus sérülés ellen a DIN EN 166 szabvány szerint.
- Torzításmentes látás 100% UV-védelemmel.

Átgondolt szárkonceptió

- A magas szakítószilárdságú grilamidből készült, szabadalmaztatott quattroflox szárok 4 komfortzónával biztosítják a fül érzékeny környezetében a nyomásmentes és kényelmes illeszkedést.
- A szár hossza és dőlésszöge egyénileg beállítható.

Innovatív keretek

- Az indirekt szellőzés kellemes klímát biztosít a szem környékén.
- A homlokrészen lévő ütécscillapítás nagyfokú ütőszilárdságot és optimális illeszkedést biztosít.

Tartozékok

Védőszemüvegek



Megnevezés	Ábra	Méret	Cikkszám
Védőszemüveg, tiszta	1	Egy méret	6.025-482.0
Védőszemüveg, napfény elleni védelem	2	Egy méret	6.025-483.0
Védőszemüveg, kontrasztnövelő	3	Egy méret	6.025-484.0
Pótlencse, tiszta	4	Egy méret	6.025-485.0
Pótlencse, napfény elleni védelem	5	Egy méret	6.025-486.0
Pótlencse, kontrasztnövelő	6	Egy méret	6.025-487.0
Védőszemüveg-készlet	7	Egy méret	6.025-488.0
Kosárszemüveg	8	Egy méret	6.025-489.0

A KÄRCHER VÉDŐKESZTYŰ VÁLASZTÉKA



A Kärcher munkavédelmi kesztyűk – mindent kézben tartva

Kezünk a legfontosabb szerszám – ezért különösen védeni kell. Legjobb az új Kärcher munkavédelmi kesztyűkkel. A vonzó Kärcher-megjelenésű, kiváló minőségű kesztyűket optimális ergonomikus forma, kiváló viselési kényelem és maximális mozgási szabadság jellemzi. Egyszerűen ideális megoldás mindenkinek, aki szereti megragadni a dolgokat.



A legjobb fogás, nagyfokú kényelem mellett

- A kesztyűkön lévő légáteresztő nitrilbevonat jó nedvesség elleni védelmet és kopásállóságot biztosít.
- Nagyon jó tapintásérzet és nagyon jó fogásbiztonság, nedvesen is.

Öko-Tex-Standard 100

- A kiváló minőségű pamut használata kellemes viseletet és optimális kényelmet biztosít.

A tökéletes mindenek

- Kiváló kopásállóság, nagyfokú ellenálló képesség, jó vágásvédelem és kitűnő száraz/nedves fogás jellemzi.
- Valódi univerzális használat mindenféle munkához.

Kényelmes és biztonságos

- Kiváló ergonomikus illeszkedés, nagyfokú viselési kényelem és rugalmasság, valamint jó párafelvező képesség.

Tartozékok

Védőkésztyűk



1



2

Megnevezés	Ábra	Méret	Cikkszám
Védőkésztyűk, rövid mandzsetta	1	8	6.025-490.0
Védőkésztyűk, rövid mandzsetta	1	9	6.025-491.0
Védőkésztyűk, rövid mandzsetta	1	10	6.025-492.0
Védőkésztyűk, hosszú mandzsetta	2	9	6.025-493.0
Védőkésztyűk, hosszú mandzsetta	2	10	6.025-494.0

KÄRCHER VÉDŐRUHÁZAT



Mindig jól véd

A Kärcher nagy szakítószilárdságú és kopásálló nedves védőruházatai mindig kellemes biztonságérzetről gondoskodnak. Jól illeszkednek és kellemes viseletűek. A víz-, olaj- és szennyasztító fluorkarbon-impregnálásnak és a hidrofil membránrétegnek köszönhetően a védőruhák mindig megbízható védelmet biztosítanak – még a legigényesebb tisztítási és külső munkáknál is. A kiváló minőségű kidolgozás látható és érezhető.



Kellemes biztonságérzet

- Érezhetően biztonságosabb munkavégzés.
- Maximális mozgási szabadság.

Tökéletes illeszkedés

- Optimális viselési kényelem.
- Kiváló kidolgozás.

Vonzó megjelenés

- A professzionális munkaruházat és a jó megjelenés nem zárja ki egymást.

Hatékony védelem

- A víz-, olaj- és szennyasztító fluorkarbon-impregnálás a légáteresztő hidrofil membránréteggel együtt kiváló védelmet nyújt a nedvességgel és szennyeződésekkel szemben

Tartozékok

Munkavédelmi ruházat



Megnevezés	Ábra	Méret	Cikkszám
Nedvességálló munkavédelmi ruházat, Classic	1	M	6.025-495.0
Nedvességálló munkavédelmi ruházat, Classic		L	6.025-496.0
Nedvességálló munkavédelmi ruházat, Classic		XL	6.025-497.0
Nedvességálló munkavédelmi ruházat, Classic		XXL	6.025-498.0
Nedvességálló munkavédelmi ruházat, Advanced	2	M	6.025-499.0
Nedvességálló munkavédelmi ruházat, Advanced		L	6.025-500.0
Nedvességálló munkavédelmi ruházat, Advanced		XL	6.025-501.0
Nedvességálló munkavédelmi ruházat, Advanced		XXL	6.025-502.0
Nedvességálló védőkabát, Advanced	3	M	6.025-503.0
Nedvességálló védőkabát, Advanced		L	6.025-504.0
Nedvességálló védőkabát, Advanced		XL	6.025-505.0
Nedvességálló védőkabát, Advanced		XXL	6.025-506.0
Nedvességálló védőnadrág, Advanced	4	M	6.025-507.0
Nedvességálló védőnadrág, Advanced		L	6.025-508.0
Nedvességálló védőnadrág, Advanced		XL	6.025-509.0
Nedvességálló védőnadrág, Advanced		XXL	6.025-510.0

KÄRCHER HALLÁS- ÉS FEJVÉDELEM



A fej és fülek biztos védelme

A folyamatosan magas zajszint miatt a test és az agy is stressz alatt áll, és az érzékeny emberi hallás tartósan károsodhat.

80 dB(A) zajszint feletti munkavégzés esetén a hallásvédelem nemcsak erősen ajánlott, hanem kötelező is. A Kärcher megbízható hallásvédelmi megoldásokat kínál, melyek a hallást hosszú távon megvédik. A tartós akusztikus stressz nélküli kényelmes és hatékony munkavégzésért.



Mindig hideg fejfel

- A sisakban lévő szellőzőnyílások a mindenkori klíma- és időjárási viszonyokhoz állíthatók
- A legjobb szellőzés minden munkánál.

Maximális kényelem optimális hangszigeteléssel

- A sisakon lévő fültek különösen puha szivacs párnával rendelkeznek.
- Nagyon jó viselési kényelem 31 dB(A) zajszint (SNR érték) mellett.

Kombinált fejvédelem

- A 3 állítható szellőzőnyílásnak köszönhetően tökéletesen illeszkedik az adott munkakörülményekhez.
- Az arcvédő felhajtható és teljes védelmet biztosít.

Összehajtható fültek

- Kiváló minőségű acélpánttal és kétpontos felfüggesztéssel rendelkeznek, amelyek optimális védelmet és kényelmes viseletet biztosítanak.
- Hosszabb idejű használatra is kiválóan alkalmasak.
- Az összes kezelőelem áttekinthetően van elrendezve és könnyen elérhető.

Tartozékok

Hallásvédelem

Megnevezés

Ábra

Méret

Cikkszám

Füldugók	1	Egy méret	6.025-511.0
Védősisak-készlet hallásvédelemmel és arcvédővel	2	Egy méret	6.025-512.0
Fültek	3	Egy méret	6.025-513.0
Pótfültek sisakhoz			6.025-514.0
Pótarcvédő sisakhoz			6.025-515.0



1



2



3

TELJES SZÍVÓERŐVEL ELŐRE

A Kärcher porszívóprogramja meggyőzően sokoldalú. A Kärcher minden alkalmazáshoz optimális megoldást biztosít – akár ipari, akár autóiipari, épülettisztítási vagy kisipari területen. A készülékek minősége és hosszú élettartama ugyanolyan meggyőző, mint az innovatív szűrőtechnika és a rendkívül kényelmes használat.

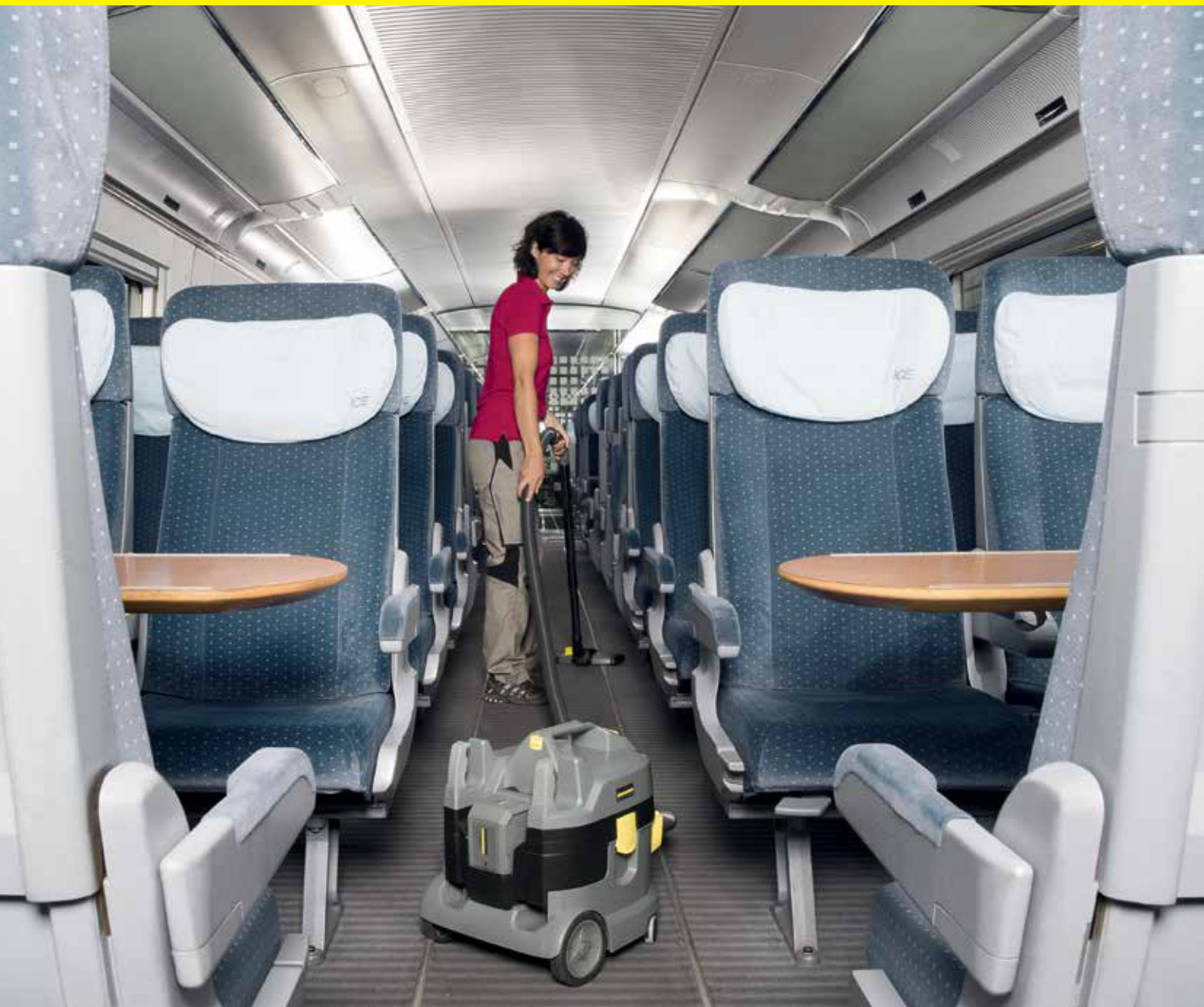

Tartalomjegyzék: Porszívók

Nedves-száraz porszívók	208. oldal
Nedves-száraz porszívók tartozékai	250. oldal
Ipari porszívók	274. oldal
Ipari porszívók tartozékai	302. oldal
Szárazporszívók	336. oldal
Szárazporszívó tartozékai	362. oldal



1 Erős, sokoldalú és mobil

Kisipar, autótakarítás vagy épülettisztítás: mindenütt fontos az erős szívásteljesítmény és a legnagyobb mobilitás. A Kärcher nedves-száraz porszívói egyenesen felülmúlják ezt a követelményt. Az innovatív Tact szűrőtisztító rendszerrel a Kärcher nedves- és szárazporszívói akár a legzordabb építkezési munkaterületeken is bravúrosan helytállnak. A Kärcher nedves- és szárazporszívók változatos termékínátát – például robbanásveszélyes területekre vagy tűzoltósági használatra szánt – speciális porszívók teszik teljessé.

2 Profi megoldások termelési területre

Az iparban és a termelő kisiparban mindennaposak a legkülönfélébb makacs szennyeződések. Ennek megfelelően a tisztítóeszközöknek magas követelményeket kell kielégíteniük. Finomporok, durva szennyeződés, folyadékok, olajok, kenőanyagok, granulátum, fémgörgács vagy fűrészpor – a Kärcher ipari porszívók között minden tisztítási feladatra akad megfelelő készülék.

3 Partner a professzionális tisztításban

A tisztítási szolgáltatók és létesítménykezelők száraztisztításkor a legmagasabb igényeket támasztják a teljesítmény és a kezelhetőség tekintetében. A teljesítmény és a diszkréció egyaránt fontos, mindenképp a munkaidőben történő tisztításnál, valamint a nyilvános forgalom melletti helyszíni tisztításnál. Ehhez társul a készülékek lehetőleg gyors és fáradság nélküli szállítása. A Kärcher tudja, mi a lényeges ezeken a speciális területeken. A legjobb bizonyítékot az utolsó részletekig átgondolt, profi készülékeink jelentik.

4 Iparágra szabott tartozékok

A Kärcher tartozékprogram ugyanolyan átfogó, mint amilyen változatos porszívóink alkalmazási területe. A Kärcher egyetlen összekötő csőcsatlakozótól a speciális tartozékkészletekig minden porszívóalkalmazásra tökéletes felszerelést kínál a készülékekhez, lehetőséget nyújtva ezzel a kifogástalan tisztítási eredmény elérésére

PROFESSZIONÁLIS NEDVES-SZÁRAZ PORSZÍVÓK MINDEN TISZTÍTÁSI FELADATRA

Minden tapasztalt felhasználó tudja, hogy a szivásteljesítmény önmagában még nem mond semmit a tényleges teljesítőképességről. Ehhez döntően hozzájárul a teljes konstrukció minden szűrővel és kezelőelemmel, valamint az ergonómia, a tartósság és az optimális tartozékok is. A Kärcher ezen a területen évtizedek óta innovatív technológiákkal mindig mértékadó – és mindenkor nagy súlyt fektet a kiváló ár-teljesítmény arányra.

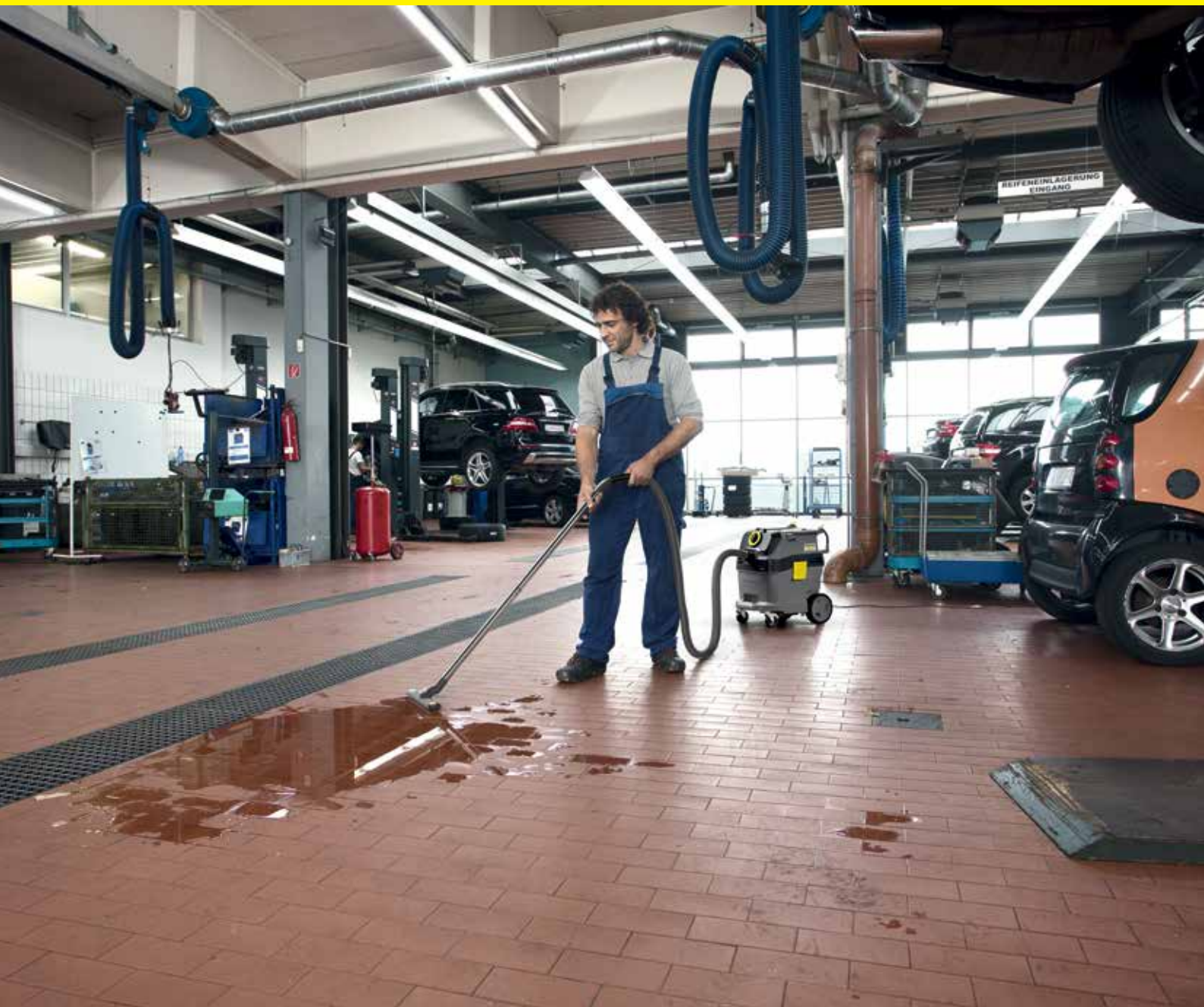

Tartalomjegyzék: Nedves-száraz porszívók

Tact ² kategória	218. oldal
Tact kategória	228. oldal
Ap kategória	230. oldal
Standard kategória	238. oldal
Biztonsági Porszívók	244. oldal
Speciális porszívók	248. oldal
Tartozékok	250. oldal



NT 50/1 Tact Te L

50 literes tartálya, amely biztosítja a folyamatos használatot, kihúzható fogantyúja, elszívó tömlője és sok apró praktikus megoldása az NT 50/1 Tact készüléket az új Tact kategória legnagyobb és egyben a legsokoldalúbb készülékévé teszi.

NT 40/1 Tact Te L

Az új NT 40/1 Tact Te kiemelkedő szívóerővel dicsekedhet – még nagy mennyiségű finomporral is sikeresen birkózik meg. Mindemellett nagy tartálykapacitása és kompakt mérete is lenyűgöző. A még kényelmesebb használat érdekében opcionális tolfogantyúval is rendelhető.

NT 30/1 Tact Te L

Az NT 30/1 Tact Te szakértő a finompor területén a nedves és szárazporszívók között, és kiemelkedő teljesítményével tökéletes eredményt biztosít kisipari környezetben is, legyen szó műhelyről, vagy építőiparban végzett kemény feladatról. Masszív és tartós jellemzői, valamint nagy teljesítménye miatt a kisiparosok kedvence

A készülékek nevének jelentése:



Készülék fajtája	Tartály űrtartalma	Motorok	Szűrési technológia	Típus és felszereltség
Példa: NT	75	2	Tact ²	Me Tc
NT = Nedves-száraz porszívók	A készülék nevében az első szám a tartály űrtartalmát jelenti (literben).	A készülék nevében a második szám a motorok számát jelenti.	Tact²: kettős automatikus szűrőtisztítás, harmonikaszűrős készülék Tact: automatikus szűrőtisztítás, harmonikaszűrős készülék Ap: félautomatikus szűrőtisztítás, harmonikaszűrős készülék Kiegészítő információ nélkül: készülék szűrőpatronnal	Megnevezés nélkül = Standard felszereltség Classic = Készülék egyszerű felszereltséggel Adv = Advanced, készülék kiegészítő felszereltséggel Me = Nemesacél tartály Tc = Billenthető alvázzal Ec = Kefementes motor Te = Automatikus dugaszolóaljzat L = L osztályú porra hitelesített, amely csekély kockázatot jelent az egészségre M = M osztályú porra hitelesített, amely közepes kockázatot jelent az egészségre H = H osztályú porra hitelesített, amely magas kockázatot jelent az egészségre Z22 = Robbanásbiztos porszívó 22-es zónához Mwf = Tűzvédelmi porszívó PRCD-K megszakítóval Eco K = Vízfelszívó beépített szennyvízszivattyúval Bs = Porszívó pékségek számára

	Cikkszám	Tartálméret (l)	Légmennyiség (l/mp)	Vákuum (mbar / kPa)	Védelmi osztály	Antisztatikus előkészítés vagy teljes antisztatikus rendszer (tartalmazza az elektromos vezetőképeségű szivótműtöt)	Harmonikasűrű	Félautomata szűrőtisztítás	Tact Automatikus szűrőtisztítási rendszer
Tact kategória									
	NT 75/2 Tact² Me Tc	1.667-289.0	75	2 × 74	254 / 25,4	II	-	■	■
	NT 75/2 Tact² Me	1.667-288.0	75	2 × 74	254 / 25,4	I	▲	■	■
	NT 65/2 Tact² Tc	1.667-287.0	65	2 × 74	254 / 25,4	II	-	■	■
	NT 65/2 Tact²	1.667-286.0	65	2 × 74	254 / 25,4	I	▲	■	■
	NT 55/2 Tact² Me I	1.667-237.0	55	2 × 74	254 / 25,4	I	●	■	■
	NT 50/1 Tact Te L	1.148-411.0	50	74	254 / 25,4	I	●	■	■
	NT 45/1 Tact Te Ec	1.145-826.0	45	63	244 / 24,4	I	▲	■	■
	NT 40/1 Tact Te L	1.148-311.0	40	74	254 / 25,4	I	●	■	■
	NT 30/1 Tact Te L	1.148-211.0	30	74	254 / 25,4	I	●	■	■
	NT 30/1 Tact L	1.148-201.0	30	74	254 / 25,4	II	●	■	■
Ap kategória									
	NT 75/2 Ap Me Tc	1.667-292.0	75	2 × 74	254 / 25,4	II	-	■	■
	NT 65/2 Ap	1.667-291.0	65	2 × 74	254 / 25,4	II	-	■	■
	NT 35/1 Ap	1.184-505.0	35	74	254 / 25,4	II	-	■	■
	NT 25/1 Ap	1.184-503.0	25	74	254 / 25,4	II	-	■	■
	NT 20/1 Ap Te	1.378-510.0	20	74	254 / 25,4	I	-	■	■
	NT 20/1 Ap	1.378-500.0	20	74	254 / 25,4	II	-	■	■
	NT 14/1 Ap Te Adv	1.510-127.0	14	61	230 / 23	I	▲	■	■
	NT 14/1 Ap	1.510-125.0	14	61	230 / 23	II	-	■	■
Standard kategória									
	NT 70/3 Me Tc	1.667-274.0	70	3 × 56	208 / 20,8	II	-	-	-
	NT 70/2 Me Tc	1.667-272.0	70	2 × 56	208 / 20,8	II	-	-	-
	NT 70/2 Tc	1.667-271.0	70	2 × 56	208 / 20,8	II	-	-	-
	NT 70/2 Adv	1.667-278.0	70	2 × 56	208 / 20,8	II	-	-	-
	NT 70/2 Me	1.667-275.0	70	2 × 56	208 / 20,8	II	-	-	-
	NT 70/3	1.667-270.0	70	3 × 56	208 / 20,8	II	-	-	-
	NT 70/2	1.667-269.0	70	2 × 56	208 / 20,8	II	-	-	-
	NT 70/1	1.667-268.0	70	56	208 / 20,8	II	-	-	-
	NT 48/1 Te	1.428-625.0	48	67	200 / 20	I	-	-	-
	NT 48/1	1.428-620.0	48	67	200 / 20	II	-	-	-
	NT 27/1 Me Adv	1.428-114.0	27	67	200 / 20	II	-	-	-
	NT 27/1 Me	1.428-100.0	27	67	200 / 20	II	-	-	-
	NT 27/1 Adv	1.428-520.0	27	67	200 / 20	II	-	-	-
	NT 27/1	1.428-500.0	27	67	200 / 20	II	-	-	-
Classic kategória									
	NT 50/1 Me Classic	1.667-010.0	50	53	225 / 22,5	II	-	-	-
	NT 38/1 Me Classic	1.428-538.0	38	59	227 / 22,7	II	-	-	-
	NT 30/1 Me Classic	1.428-568.0	30	59	227 / 22,7	II	-	-	-
	NT 20/1 Me Classic	1.428-548.0	20	59	227 / 22,7	II	-	-	-
Különleges porszívók									
	NT 80/1 B1 M S	1.667-267.0	80	56	235 / 23,5	I	▲	-	-
	NT 75/1 Me Ec H Z22	1.667-239.0	75	61	220 / 22	I	▲	■	-
	NT 75/1 Tact Me Te H	1.667-294.0	75	74	254 / 25,4	I	▲	■	■
	NT 45/1 Tact Te H	1.145-838.0	45	74	254 / 25,4	I	▲	■	■
	NT 35/1 Tact Te H	1.184-858.0	35	74	254 / 25,4	I	▲	■	■
	NT 55/1 Tact Te M	1.146-823.0	55	74	254 / 25,4	I	▲	■	■
	NT 45/1 Tact Te M	1.145-837.0	45	74	254 / 25,4	I	▲	■	■
	NT 35/1 Tact Te M	1.184-857.0	35	74	254 / 25,4	I	▲	■	■
	NT 611 Mw f	1.146-601.0	55	57	235 / 23,5	I	-	-	-
	NT 611 Eco K	1.146-209.0	55	57	235 / 23,5	I	-	-	-
	NT 55/1 Tact Bs	1.146-700.0	55	61	230 / 23	I	●	■	■
	NT 35/1 Tact Bs	1.184-700.0	35	61	230 / 23	I	●	■	■

■ Új ■ A szállított csomag tartalmazza. ● Antisztatikus előkészítés. ▲ Teljes antisztatikus rendszer.

A POR ELSZÍVÁSA VÉDI AZ EGÉSZSÉGET

A por minden formájában egészségügyi kockázatot jelenthet. A törvényhozó szervek, a szakszervezetek és munkaadók közös célja, hogy megakadályozzák a por képződését, azaz megkötni azt a legközvetlenebb, leggyorsabb és lehető legteljesebb módon. A kefék, szemeteslapátok és magasnyomású pisztolyok nem felelnek meg erre a célra. Az erőteljes biztonsági porszívók, amelyek vagy közvetlenül a port létrehozó eszközökhöz, vagy a megfelelő tartozékokkal és felszereléssel együtt használva szívják fel a port a padlózatról, biztosítják az ideális megoldást.

<p>1</p> <p>Por Mechanikai folyamatok vagy levegőmozgás eredményeként a levegőben terjedő apró szilárd részecskék.</p> <p>Besorolás részecskék mérete alapján</p> <table border="1"> <tr> <td> <p>(Belélegezhető) finompor < 10 µm</p> </td> <td> <p>Durva por (leülepedő por) > 10 µm</p> </td> </tr> <tr> <td colspan="2"> <p>Beszívható finompor < 2.5 µm</p> </td> </tr> <tr> <td colspan="2"> <p>Nagy finomságú részecske < 0.1 µm</p> </td> </tr> </table>	<p>(Belélegezhető) finompor < 10 µm</p>	<p>Durva por (leülepedő por) > 10 µm</p>	<p>Beszívható finompor < 2.5 µm</p>		<p>Nagy finomságú részecske < 0.1 µm</p>		<p>2</p> 	<p>3</p> 
<p>(Belélegezhető) finompor < 10 µm</p>	<p>Durva por (leülepedő por) > 10 µm</p>							
<p>Beszívható finompor < 2.5 µm</p>								
<p>Nagy finomságú részecske < 0.1 µm</p>								

1 Nem minden por egyforma

A port a mérete alapján soroljuk be. A durva por részecskemérete nagyobb, mint 10 µm (1 mikrométer a milliméter ezredrésze), és az orrszűrő és az orr nyálkahártyája általában megbízhatóan kiszűri. Ezzel szemben a kicsi és nagy finomságú porrészecskék vagy finompor mélyen behatolhatnak a tüdőbe a légszövön és hörgőkön keresztül. Ez a belélegezhető por jelenti a legsúlyosabb egészségügyi kockázatot.

2 A por minden formája egészségügyi kockázatot jelenthet







A finompor mindig veszélyes az egészségre, azonban minden porfajta, még a durva por is okozhat légzőszervi betegséget hosszan tartó kitettséget követően, az ebben a formában lévő porban jelen lévő káros anyagok miatt. Az építőiparban gyakran előforduló, ásványokkal keveredő por, ami homokból, mészből, gipszből, cementből, vagy betonporból áll, szinte mindig tartalmaz kvarc finomságú homokot, amely szilikózist és tüdőrákot okozhat. A por egészségre kifejtett hatása függ a por fajtájától, a részecskék méretétől, a belélegzés idejétől és a por belélegzésének intenzitásától. A rövid idő alatt belélegzett nagy mennyiségű por különösen veszélyes. És mivel a homok széles körben megtalálható, az ellene való védekezés mindannyiunk közös érdeke.

3 Védekezünk a por ellen. Akadályozzuk meg a létrejöttét.

A por elleni legjobb védekezés, ha megakadályozzuk annak létrejöttét. A Kärcher biztonsági porszívók könnyen csatlakoztathatók minden standard elektromos szerszámhoz egy speciális adapter segítségével. Ez a közvetlen elszívás biztosítja a gyakorlatilag portmentes környezetet. A padlón és gépeken lévő port hatékonyan és megbízhatóan eltávolítható a standard tartozékokkal. A legjobb elfelejteni a kefék, lapátok és sűrített levegős pisztolyok használatát, mert ezek csak felkavarják a port. Kizárólag a biztonsági porszívók védik megbízhatóan a használók és a közeliükben lévők egészségét.

NEDVES-SZÁRAZ PORSZÍVÓK ÉS SZÁRAZPORSZÍVÓK: ERŐSEK ÉS SOKOLDALÚAK

A Kärcher nedves- és szárazporszívóinak modellválasztéka a készülékek használóival világszerte gyűjtött, évtizedes tapasztalat eredménye. Ebben a széles modellválasztékban iparosok, épülettisztítók vagy járműelőkészítők egyaránt megtalálják a pontosan az ő alkalmazási céljukra kifejlesztett nedves-száraz porszívót.

	 NT 65/2 Tact² to NT 75/2 Tact²	 NT 30/1 Tact to NT 50/1 Tact	 NT 65/2 Ap to NT 75/2 Ap	 NT 14/1 Ap to NT 35/1 Ap	 NT 70/1 to NT 70/3	 NT 27/1 to NT 48/1
	Tact kategória		Ap kategória		Standard kategória	
Folyadékok						
Kis mennyiségek		□		□		■
Nagy mennyiségek	□		□		■	
Durva szennyeződés						
Kis mennyiségek		□		■		□
Nagy mennyiségek	□		■		□	
Finompor						
Kis mennyiségek			■	■		
Nagy mennyiségek		■				
Nagyon nagy menny.	■					

□ alkalmas ■ ajánlott

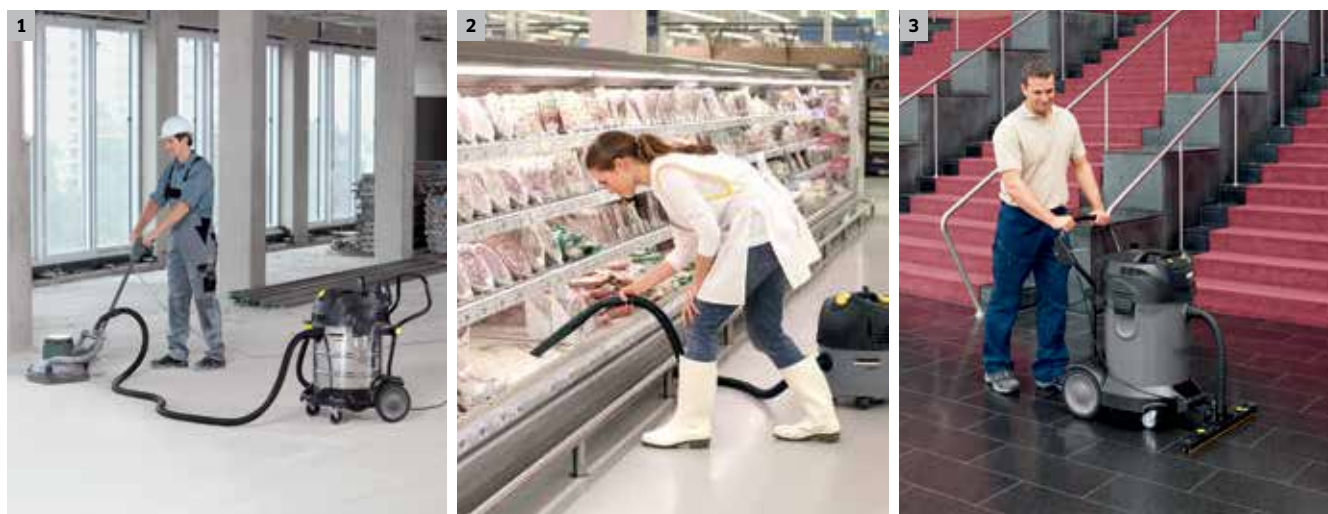

A tökéletes porszívó minden feladatra

A Kärcher nedves-száraz porszívói lefedik a teljes munkaterületet a nedvestől a száraz porszívásig. Mindentudó és speciális készülékekkel.

- 1 Tact porszívók: nagy mennyiségű finomporra kifejlesztett készülékek, elektromos szerszámok használatával, vagy anélkül.
- 2 Ap porszívók: ez a nagy teljesítményű porszívó folyékony vagy nedves szennyeződésekhez, valamint közepesen finom porokig használható.
- 3 Standard porszívók: nagy mennyiségű folyadékok, valamint durva szennyeződés felszívására tervezték.



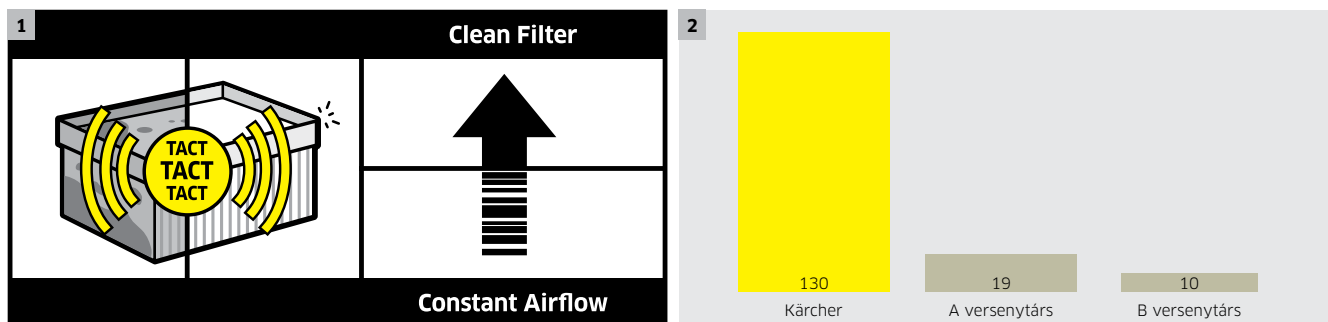

3 EN 60335-2-69/IEC 60335-2-69

Porosztály	Max. áteresztési fok	Alkalmassági kategória	Alkalmazás
L	≤ 1.0% 	■ Porok, amelyek AGW értéke > 1 mg/m ³	■ Mészporok ■ Gipszporok
M	< 0.1% 	■ Porok, amelyek AGW értéke ≥ 0.1 mg/m ³ ■ Fűrészporok max 1,200 W/50 L értékig	■ Fapорок (bűkk, tölgy) ■ Lakporok ■ Kerámiaporok ■ Műanyagporok
H	< 0.005% 	■ Porok, amelyek AGW értéke < 0.1 mg/m ³ ■ Rákkeltő porok (§35 GeStoffV- veszélyes anyagokra vonatkozó rendelet) ■ Betegséget okozó porok	■ Rákkeltő porok (ólom, szén, kobalt, nikkel, kátrány, réz, kadmium stb.) ■ Penész, baktériumok ■ Kórokozók ■ Formaldehid
Kiegészítő követelmény Azbeszt*	< 0.005% 	■ Azbeszttartalmú porok	■ Hőtárolós kályhákból vagy tűzvédelmi falakból származó azbesztporok
Robbanékony porok (22-es zóna)	Mint az L, M vagy H porok kategória kiegészítő követelményekkel 	■ A 22-es zónába tartozó robbanékony porok	■ Papírpорок ■ Lízspорок ■ Fémpорок (pl. alumínium)

* Németországban kötelező a TRGS 519 értelmében. AGW = munkahelyi határérték.

1 Tact – az automatikus szűrőtisztító rendszer

A szabadalmaztatott Tact rendszerrel felszerelt nedves-száraz porszívókkal megszakítás nélkül dolgozhat olyankor is, amikor nagy mennyiségben keletkezik finom por. A szűrő célzott, erőteljes léglöketekkel önmagát tisztítja. A folyamat automatikusan megy végbe, a szívóerő állandóan magas marad. További előnyei: csekély karbantartási költség és hosszú élettartamú szűrő.

2 Szűrő élettartama a finompor porszívózásánál NT 30/1 Tact Te L porszívóval

Por: ásványi por A kategória. Hőmérséklet: szobahőmérséklet. Tartozékok: fő szűrő és tömlők. A szállított csomag tartalmazza. Versenytársak készülékei: összehasonlítható tartályméret és felszereltség.

Kärcher	130*
Versenytárs A	19*
Versenytárs B	10*









* Súlyok kilogrammban, max. kapacitás, amíg a főszűrő nem igényel kézi tisztítást vagy cserét.

3 Porosztályok

L-osztály: z L-osztályba tartozó porok csak enyhén veszélyesek. Egy L-szűrő maximum 1%-át engedheti át a testporoknak. Az összes Kärcher harmonikasűrő könnyen megfelel ennek a követelménynek - ezek mindannyian M-osztályú hitelesítéssel rendelkeznek! A törvényileg megengedett maximális L-por koncentráció nem haladhatja meg az 1 mg/m³ értéket. Nincsenek különleges óvintézkedések az L-osztályú porok ártalmatlanítására.

M-osztály: Az M-osztályba tartozó porok veszélyesek. Egy tesztelt M-osztályú porszívó maximális áteresztési értéke nem lehet magasabb, mint 0.1%. A törvényileg megengedett maximális M-por koncentráció nem haladhatja meg a 0.1 mg/m³ értéket. Az M-osztályú porokat alacsony portermelődéssel kell megakadályozni.

H-osztály: A H-osztályba tartozó porok rendkívül veszélyesek. Egy tesztelt H-osztályú porszívó maximális áteresztési értéke nem lehet magasabb, mint 0.005%. A törvényileg megengedett maximális H-por koncentráció nem haladhatja meg az 1.1 mg/m³ értéket. Ezeknek a rákkeltő és betegségkeltő poroknak a magas kockázata miatt ezeket a porokat teljes mértékben el kell távolítani.

Cikkszám	Készülék leírása	Alkalmassági porosztály	Finompor ajánlási fokozat
1.667-289.0	NT 75/2 Tact ² Me Tc		Nagy mennyiségben
1.667-288.0	NT 75/2 Tact ² Me		
1.667-287.0	NT 65/2 Tact ² Tc		
1.667-286.0	NT 65/2 Tact ²		
1.667-237.0	NT 55/2 Tact ² Me		
1.667-294.0	NT 75/1 Tact Me Te H		Nagy mennyiségben
1.145-838.0	NT 45/1 Tact Te H		
1.184-858.0	NT 35/1 Tact Te H		
1.146-823.0	NT 55/1 Tact Te M		Nagy mennyiségben
1.145-837.0	NT 45/1 Tact Te M		
1.184-857.0	NT 35/1 Tact Te M		
1.148-411.0	NT 50/1 Tact Te L		Nagy mennyiségben
1.148-311.0	NT 40/1 Tact Te L		
1.148-211.0	NT 30/1 Tact Te L		
1.148-201.0	NT 30/1 Tact L		
1.667-292.0	NT 75/2 Ap Me Tc		Kis és közepes mennyiségben
1.667-291.0	NT 65/2 Ap		
1.184-505.0	NT 35/1 Ap		
1.184-503.0	NT 25/1 Ap		
1.378-510.0	NT 20/1 Ap Te		
1.378-500.0	NT 20/1 Ap		
1.510-132.0	NT 14/1 Ap Te Adv L		
1.510-127.0	NT 14/1 Ap Te Adv		
1.510-126.0	NT 14/1 Ap Adv		
1.510-125.0	NT 14/1 Ap		
1.667-267.0	NT 80/1 B1 M S	 + robbanékony porok	Közepes mennyiségben
1.667-266.0	NT 80/1 B1 M	 + robbanékony porok	Közepes mennyiségben
1.667-239.0	NT 75/1 Me Ec H Z22	 + robbanékony porok	Közepes mennyiségben

Tact² KATEGÓRIA



Kitartó szívóerő és egyszerű kezelés

A nagyfokú mozgathatóság, a nagy teljesítmény, kitartás, teherbírási és sok praktikus jellemző teszi a Tact²-rendszerrel felszerelt Kärcher porszívókat keresett specialistákká és mindentudó készülékekké. A billenthető alvással rendelkező modellek mindenképp ipari alkalmazások során nyújtanak előnyöket folyadékok és durva szennyeződések felszívásánál.



1 Billenthető alváz tartályzárral

- A tartály mindig biztonságosan rögzítve van az alvához.

2 Mindent kézben tart

- A tartály egyszerűen a talajra helyezhető és kényelmesen elgurítható a kiürítési helyre.
- Két személy kényelmesen viheti, és tartály könnyen üríthető.

3 Iránytól függő tartozéktárolás a szívócső és a padlótisztító fejek számára

- Minden oldalról könnyen hozzáférhető.
- Bőséges tárolóhely a 4 méteres tömlőnek és a gumi hálózati kábel számára (10 m).

4 A tartályok mozgathatók a billenthető alvással

- Egyszerűen billentse hátra a tartályt, majd ürítse ki.
- Könnyű ürítés nagy stabilitás mellett.

MŰSZAKI ADATOK ÉS FELSZERELTSÉG

		NT 75/2 Tact ² Me Tc	NT 65/2 Tact ² Tc	NT 55/2 Tact ² Me I
		<ul style="list-style-type: none"> ■ Tact² automatikus szűrőtisztítás ■ Tolófogantyú és leeresztő tömlő ■ Nedvességálló PES-szűrő 	<ul style="list-style-type: none"> ■ Tact² automatikus szűrőtisztítás ■ Tartozék-/szívótömlő-tárolás ■ Nedvességálló PES-szűrő 	<ul style="list-style-type: none"> ■ Mozgatható nemesacél tartály ■ Leeresztő mechanika ■ Tact² automatikus szűrőtisztítás
Műszaki adatok				
Légmennyiség	l/mp	2 × 74	2 × 74	2 × 74
Vákuum	mbar / kPa	254 / 25.4	254 / 25.4	254 / 25.4
Tartálméret	l	75	65	55
Max. felvett teljesítmény	W	2760	2760	2760
Feszültség	V	220-240	220-240	220-240
Standard névleges átmérő		DN 40	DN 40	DN 40
Kábelhossz	m	10	10	10
Zajsztint az EN 60335-2-69 szerint, Bizonytalanság K = 1 dB(A)	dB(A)	73	73	73
Tömeg	kg	27.5	26.5	44.8
Méreték (H × SZ × M)	mm	670 × 560 × 930	670 × 560 × 915	710 × 570 × 1070
Felszereltség				
Szívótömlő	m	4 / könyökcsővel	4 / könyökcsővel	4 / könyökcsővel
Szívócső, fém 2 × 0.5 m		■	■	■
Porzsák		Papír	Papír	-
Nedves-száraz padlótisztítófej	mm	360	360	360
Fugafej		■	■	■
Nemesacél tartály		■	-	■
Harmonikaszűrő		PES	PES	Papír
Cikkszám		1.667-289.0	1.667-287.0	1.667-237.0
■ A szállított csomag tartalmazza.				
Tartozékok				
Termék neve	Cikkszám	Leírás		
Harmonikaszűrő, PES	6.907-277.0	Poliészterfátyol, rothadásmentes, M porosztály.		
Harmonikaszűrő, Papír	6.907-276.0	Papír, ellenőrzött M porosztály.		
Nedves-száraz porszívó padlótisztítófej	6.903-018.0	Alumíniumból, állítható magasságú görgőkkel, kefcsíkokkal (6.903-064.0) és gumiszélekkel (6.903-081.0, olajálló).		
Szívótömlő	6.906-321.0	Bajonett és klipcsatlakozóval, C 40.		
Könyökcső, műanyag	5.031-904.0	Műanyag, C 40 kliprendszerrel.		
Szívócső	6.902-081.0	Vizes, nedves környezetben, vagy nedves porszíváshoz.		

Tact² KATEGÓRIA



Folyamatosan nagy szívóerő – még nagy mennyiségű finom pornál is.

A Tact² készülékek szériatartozékként mindent biztosítanak ahhoz, hogy a nagy mennyiségű finom port épp olyan önállóan tudják eltávolítani, mint a durva szennyeződést: egyedülálló Tact² rendszer a megszakítás nélküli porszívásért mindig állandó szívóerővel. Ehhez tartozik a teljes antisztatikus csomag és a 4 méteres szívótömlő. Ideális olyan feladatokra, ahol korábban nagyobb és nehezebb porszívókat használtak.



1 Egyszerű szállítás

- Állítható tolófogantyúk és nagy kerekek garantálják a készülék mozgását sima, vagy akár egyenetlen felületen is.



2 Intelligens tartozéktárolás

- Így például a padló tisztítófej az iránytól függetlenül és gyorsan rögzíthető.

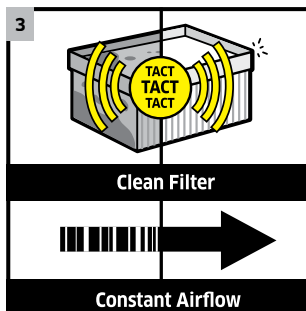

3 Tact² automatikus szűrőtisztítás

- A harmonikaszűrő két részre van osztva, léglöketek tisztítják, és a tiszta oldalról vehető ki.
- A finom porok nem tudják eltömíteni a szűrőt. A légáram hosszú ideig magas marad.



4 Biztonságos és mindig kéznél van

- A szerszámok és kisebb alkatrészek, flakonok egyaránt elhelyezhetők a készülék fejrészében.

MŰSZAKI ADATOK ÉS FELSZERELTSÉG

NT 75/2 Tact² Me

NT 65/2 Tact²

- Tact² automatikus szűrőtisztítás
- Antisztatikus rendszer
- Beépített tárolóhely a készülék tetején

- Tact² automatikus szűrőtisztítás
- Antisztatikus rendszer
- Állítható tolfogantyú

Műszaki adatok

Légmennyiség	I/mp	2 × 74	2 × 74
Vákuum	mbar / kPa	254 / 25.4	254 / 25.4
Tartálméret	l	75	65
Max. felvett teljesítmény	W	2760	2760
Feszültség	V	220-240	220-240
Standard névleges átmérő		DN 40	DN 40
Kábelhossz	m	10	10
Zajszint az EN 60335-2-69 szerint	dB(A)	73	73
Bizonytalanság K = 1 dB(A)			
Tömeg	kg	27.5	26.5
Méreték (H × SZ × M)	mm	630 × 545 × 920	575 × 490 × 880

Felszereltség

Szívótömlő	m	4 / könyökcsővel	4 / könyökcsővel
Szívócső, fém 2 × 0.5 m		■	■
Porzsák		Papír	Papír
Nedves-száraz padlótisztítófej	mm	360	360
Fugafej		■	■
Nemesacél tartály		■	-
Harmonikaszűrő		Papír	Papír
Cikkszám		1.667-288.0	1.667-286.0

- A szállított csomag tartalmazza.

Tartozékok

Termék neve	Cikkszám	Leírás
Harmonikaszűrő, papír	6.907-276.0	Papír, ellenőrzött M porosztály.
Harmonikaszűrő, PES	6.907-277.0	Poliészterfátyol, rothadásmentes, ellenőrzött M porosztály.
Univerzális szívófej, nedves/száraz	6.903-018.0	Alumíniumból állítható magasságú görgőkkel, kefécsíkokkal (6.903-064.0) és gumiszélekkel (6.903-081.0).
Szívótömlő	6.906-546.0	Bajonett és klipcsatlakozóval, elektromosan vezetős, C 40.
Könyökcső, műanyag, elektr. vezetős	5.032-427.0	Műanyag, C 40 kliprendszerrel, elektromosan vezetős.
Szívócső	6.902-081.0	Vizes, nedves környezetben, vagy nedves porszíváshoz.

AZ ÚJ TACT-OSZTÁLY: A FINOMPOR-PORSZÍVÓK ÚJ GENERÁCIÓJA

Az új Tact-osztály választékába mindent belevettünk, ami fontos a professzionális használók számára: kiemelkedő szívóerő, egyszerű és kényelmes kezelés, tartósság és hosszú élettartam. Gyakorlatban bevált Tact szűrőtisztító rendszerünk most még csendesebb és hatékonyabb. A felszereltség és tartozékok tekintetében pedig mindent megtettünk, hogy garantáljuk a gyorsabb, könnyebb és kényelmesebb munkát.





1 A készülék jellemzői

- 1** Központi forgókapcsoló a szűrőtisztítás igény szerinti beállítására.
- 2** Szívótömlő-csatlakozás a készülékfejen a nagyobb nettó méretért és a könnyű üritésért.
- 3** Masszív tartály ütközővel és fogantyúval a hosszú élettartamért és a kényelmes kezeléért.
- 4** Tárolószekrény és szerszámos dobozok csatlakoztatási lehetősége.
- 5** Flexibilis tömlő és elektromos kábeltárolás a különféle tömlők biztonságos csatlakoztatásához.
- 6** Oldaltároló a fugatisztító fejhez és a speciális eszközüadapterhez, hogy semmi ne vesszen el.
- 7** Hatalmas és masszív fémgörgők az optimális mobilitásért, még építési területen végzett kemény munkák esetében is.

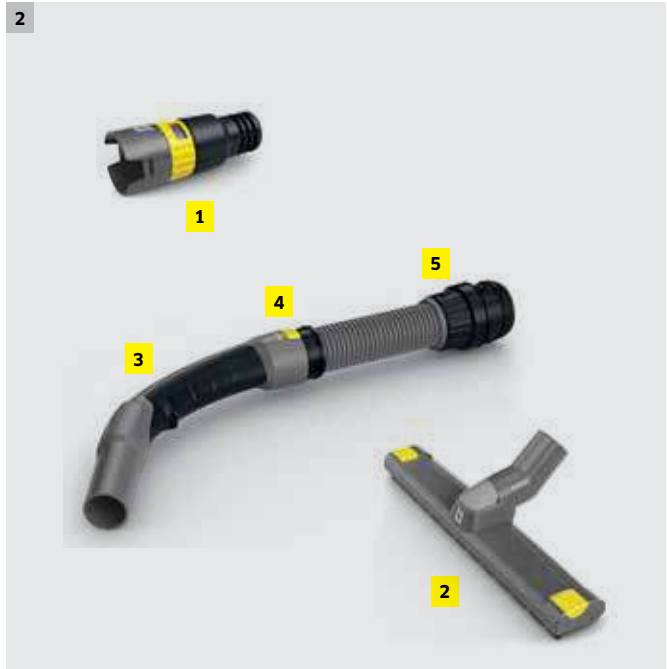

2 Tartozékok jellemzői

- 1** Speciális eszközüadapter másodlagos légrésnyitóval és gumi csatlakozás az elektromos eszközökkel való optimális kompatibilitásért.
- 2** Széles padlótisztítófej gyorsan cserélhető betétekkel a nedves és száraz alkalmazásokhoz.
- 3** Ergonomikus könyökcső puha fogantyúelemekkel a kényelmes használatért.
- 4** Fejlett kliprendszer az egyszerű váltásért, például könyökcsőről eszközüadapterre váltásnál.
- 5** Szennyasztító bajonettzár a tömlő készülékről történő egyszerű leválasztásához.

Tact KATEGÓRIA



A maga nemében a legnagyobb

Még a legmagasabb követelményeket támaztó ipari és építőipari vevőket is lenyűgözi a nedves-száraz NT 50/1 Tact Te L porszívó. Erős és megbízható, és képes nagy mennyiségű finom port, durva szennyeződést vagy folyadékot felszívni 50 literes tartályába, biztosítva a folyamatos munkavégzést a tiszta és pormentes környezetben.

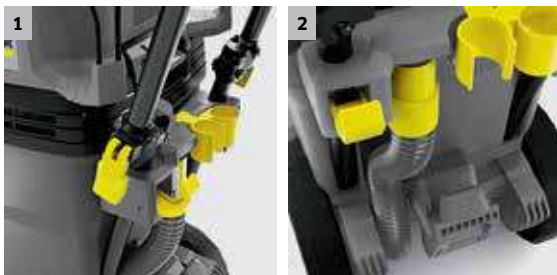

1 Állítható, ergonomikus tolókar

- A gyorszárnak köszönhetően az állítható tolókar a kezelő magasságához igazítható.
- A tolókar egyszerűen oldalra hajtható, ami biztosítja a készülék helytakarékos tárolását.

2 Olajellenálló leeresztő tömlő

- Olajellenálló, beépített leeresztő tömlő a folyadékok egyszerű kiürítéséhez.

NT 50/1 Tact Te L

- Állítható tolókar
- Leeresztő tömlő
- Antisztatikus előkészítés

Műszaki adatok

Légmennyiség	l/mp	74
Vákuum	mbar / kPa	254 / 25.4
Tartályméret	l	50
Max. felvett teljesítmény	W	1380
Feszültség	V	220-240
Standard névleges átmérő		DN 35
Gumi hálózati kábel hossza	m	7.5
Zajszt az EN 60335-2-69 szerint Bizonytalanság K = 1 dB(A)	dB(A)	69
Tömeg	kg	18.9
Méreték (H × SZ × M)	mm	585 × 370 × 1020

Felszereltség

Szívótömlő	m	4 / könyökcsővel
Szívócsövek, nemesacél, 2 × 0.55 m		■
Porzsák		Gyapjú
Nedves-száraz porszívó padlótisztítófej	mm	360
Fugafej		■
Elektromos eszköz csatlakozó adapter		■

Cikkszám 1.148-411.0

- A szállított csomag tartalmazza.

Tact KATEGÓRIA

Hosszú élettartamra tervezve



Nagy hatásfok, csekély elhasználódás: az NT 45/1 Tact Te Ec készülék motorja szénkefe nélkül is működik, elérve akár az 5,000 üzemórát is – ideális kemény és hosszú ideig tartó ipari használathoz.



1 Kefe nélküli EC üzemmód

- A kefe nélküli EC üzemmód 5000 órás élettartamot tesz lehetővé. Ezzel az NT 45/1 Tact Te Ec készülék rendkívül alkalmas a tartós használatra.

2 Fokozatmentes fordulatszám-szabályozás

- Egy mozdulattal állítható szívóerő.

NT 45/1 Tact Te Ec

- Kefe nélküli EC üzemmód (5,000 h)
- Antisztatikus előkészítés
- Be-/kikapcsoló automatika

Műszaki adatok

Légmennyiség	l/mp	63
Vákuum	mbar / kPa	244 / 24.4
Tartálméret	l	45
Max. felvett teljesítmény	W	1380
Feszültség	V	220-240
Standard névleges átmérő		DN 35
Gumi hálózati kábel hossza	m	7,5
Zajsínt az EN 60335-2-69 szerint	dB(A)	71
Bizonytalanság K = 1 dB(A)		
Tömeg	kg	13,5
Méreték (H x SZ x M)	mm	517 x 375 x 687

Felszereltség

Szívótömlő	m	2.5 / könyökcsővel
Szívócsövek, nemesacél, 2 x 0.55 m		■
Porzsák		Gyapjú
Nedves-száraz porszívó padlófej	mm	300
Fugafej		■
Cikkszám		1.145-826.0

- A szállított csomag tartalmazza.

Tact KATEGÓRIA



Éppen a megfelelő méret

Nem túl nagy, nem túl kicsi, éppen a megfelelő méret: az NT 40/1 Tact Te L ideális azok számára, akik mindezt egy készülékben szeretnék. Kompakt, könnyen szállítható, és a nagy tartály tartós munkát tesz lehetővé. Igény szerint tolókkal is rendelhető.



1 Szívótömlő-csatlakozó a készülék fejében

- A készülék fejében lévő szívótömlő-csatlakozó nagyobb tartály-űrtartalmat biztosít.
- A tartály egyszerű ürítése a tömlő és a készülékfej csatlakoztatásával.

2 Tárolórekesz és rögzítési lehetőségek

- A gumibevonátú felszínnek köszönhetően szerszámdobozok helyezhetők a lapos készülékfejre anélkül, hogy lecsúsznának.
- A szállításhoz használt fülek biztonságos rögzítést tesznek lehetővé a hagyományos rögzítősíjakkal.

NT 40/1 Tact Te L

- PES Harmonikasűrő
- Antisztatikus előkészítés
- Rendelhető tolókkal

Műszaki adatok

Légmennyiség	l/mp	74
Vákuum	mbar / kPa	254 / 25.4
Tartályméret	l	40
Max. felvett teljesítmény	W	1380
Feszültség	V	220-240
Standard névleges átmérő		DN 35
Gumi hálózati kábel hossza	m	7.5
Zajszint az EN 60335-2-69 szerint Bizonytalanság K = 1 dB(A)	dB(A)	69
Tömeg	kg	14.4
Méretetek (H x SZ x M)	mm	560 x 370 x 658

Felszereltség

Szívótömlő	m	4 / könyökcsővel
Szívócsövek, nemesacél, 2 x 0.55 m		■
Porzsák		Gyapjú
Nedves-száraz porszívó padlófej	mm	360
Fugafej		■
Elektromos eszköz csatlakozó adapter		■
Cikkszám		1.148-311.0

- A szállított csomag tartalmazza.

Tact KATEGÓRIA



Nélkülözhetetlen építkezéseken és műhelyekben

A kompakt NT 30/1 Tact Te L készülék a mobilis szakértő az iparban dolgozók számára. Kiemelkedő teljesítménye lenyűgöző, ha nagy mennyiségű finompor keletkezik, akár építkezéseken, akár műhelyekben.



1 Tact automatikus szűrőtisztító rendszer

- Teljesen automatikus tisztítás, a szűrő erőteljes léglöketekkel tisztítja magát a szívóerő megtartása mellett.
- A piacon egyedülálló szűrőélettartam legalább 130 kg finompor felszívásával.

2 Elektromos eszköz-csatlakoztató adapter levegőszabályozó szeleppel és gumi csatlakozóval

- Az új elektromos eszköz-csatlakoztató adapter az elektromos eszközök optimális csatlakoztatását biztosítja.
- A szívóerő a karmantyún lévő szabályozógyűrűvel állítható.

NT 30/1 Tact Te L

- PES Harmonikaszűrő
- Antisztatikus előkészítés
- Be-/Kikapcsoló automatika (e-szerszámokhoz)

Műszaki adatok

Légmennyiség	l/mp	74
Vákuum	mbar / kPa	254 / 25.4
Tartályméret	l	30
Max. felvett teljesítmény	W	1380
Feszültség	V	220-240
Standard névleges átmérő		DN 35
Gumi hálózati kábel hossza	m	7.5
Zajszint az EN 60335-2-69 szerint Bizonytalanság K = 1 dB(A)	dB(A)	69
Tömeg	kg	14
Méretek (H × SZ × M)	mm	560 × 370 × 580

Felszereltség

Szívótömlő	m	4 / könyökcsővel
Szívócsövek, nemesacél, 2 × 0.55 m		■
Porzsák		Gyapjú
Nedves-száraz porszívó padlófej	mm	360
Fugafej		■
Elektromos eszköz csatlakozó adapter		■

Cikkszám 1.148-211.0

- A szállított csomag tartalmazza.

Tact KATEGÓRIA



A mindentudó készülék, minden helyzetre és mindenki számára

Gépek, járművek, műhelypadló és sok más tisztítására: az NT 30/1 Tact L készülék masszív és kompakt, széleskörű felhasználásra, a legváltozatosabb iparágakban. Erőteljes szívóerővel a kiemelkedő eredményekért minden helyzetben.



1 Erős tartály ütközőkkel és fémgörgőkkel

- Stabil fémgörgők biztosítják a jó manőverezhetőséget és a szabad mozgást az építési területeken.
- Az erős tartály védi a készüléket az ütközésektől és koccanásoktól.

2 Flexibilis tömlő- és hálózatkábel-tárolás

- Különböző hosszúságú és átmérőjű tömlők biztonságos tárolása.
- A hálózati kábel biztonságos tárolása szállítás közben.

3 Leválasztható szűrőház

- A leválasztható szűrőháznak köszönhetően a szűrő eltávolítása és cseréje pormentesen hajtható végre.
- Lehetetlen a harmonikaszűrőt helytelenül beilleszteni.

4 Központi forgókapcsoló

- Kényelmes kapcsolás a központi forgókapcsolóval.

MŰSZAKI ADATOK ÉS FELSZERELTSÉG

NT 30/1 Tact L

- PES Harmonikaszűrő
- Fémgörgők
- Flexibilis tömlő- és hálózatkábel-tárolás

Műszaki adatok

Légmennyiség	l/mp	74
Vákuum	mbar / kPa	254 / 25.4
Tartálméret	l	30
Max. felvett teljesítmény	W	1380
Feszültség	V	220-240
Standard névleges átmérő		DN 35
Gumi hálózati kábel hossza	m	7.5
Zajsztint az EN 60335-2-69 szerint	dB(A)	69
Bizonytalanság K = 1 dB(A)		
Tömeg	kg	13.9
Méret (H x SZ x M)	mm	560 x 370 x 580

Felszereltség

Szívótömlő	m	2.5 / könyökcsővel
Szívócsövek, nemesacél, 2 x 0.55 m		■
Porzsák		Gyapjú
Nedves-száraz porszívó padlófej	mm	360
Fugafej		■
Elektromos eszköz csatlakozó adapter		-
Cikkszám		1.148-201.0

- A szállított csomag tartalmazza.

Tartozékok

Termék neve	Cikkszám	Leírás
Gyapjú Porzsák	2.889-154.0	30 literes gyapjú porzsák. Szakadásbiztos, M porosztály, szívótömlő-csatlakozás a készülékfejen.
Adv Gyapjú Porzsák	2.889-156.0	5 db extra szakadásbiztos gyapjútasak, M porosztály, szívótömlő-csatlakozás a készülékfejen.
Harmonikaszűrő, PES	6.904-360.0	Poliészter, gyapjú, rothadásálló, M porosztály.
Harmonikaszűrő, PTFE	6.907-455.0	Poliészter, gyapjú PTFE bevonattal az egymotoros Tact és Ap porszívókhoz, M porosztály. Különösen alkalmas nagyon ragacsos anyagokhoz.
Szívótömlő	2.889-134.0	2.5 m hosszú szívótömlő új bajonett- és klipzárral.
Szívótömlő	2.889-135.0	4 m- hosszú szívótömlő új bajonett- és klipzárral.
Elektromosan vezetőszívótömlő	2.889-136.0	Elektromosan vezetőszívótömlő új bajonett- és klipzárral. Hossza: 2.5 m.
Elektromosan vezetőszívótömlő	2.889-137.0	4 m hosszú szívótömlő új bajonett- és klipzárral. Elektromosan vezetős.
Könyökcső	2.889-148.0	Ergonomikus könyökcső az új kliprendszerhez.
Csatlakoztató perem DN 35, csíptethető	2.889-151.0	Elektromosan vezetős csatlakozó persely másodlagos légszabályozóval.
Nedves-száraz porszívó padlófej Adv	2.889-152.0	360 mm széles, nedves-száraz padlótisztítófej könnyen cserélhető betétekkel, kefefejekkel és gumiszélekkel.
Nedves-száraz porszívó padlófej Adv	2.889-153.0	360 mm széles nedves-száraz padlótisztítófej könnyen cserélhető betétekkel, gumiszélekkel.

AP KATEGÓRIA



Sokoldalú bevetésekhez az iparban és kisiparban

A két nagy teljesítményű turbina, a szabadalmaztatott szűrőrendszer, a félautomata szűrőtisztítás és a nagy térfogatú tartály hosszú munkavégzési időtartamot biztosít folyamatos szívásteljesítménnyel.



1

1 Beépített tárolóhely

- A szerszámok és tartozékok a készülék tetején lévő, nagy és beépített tárolóhelyen jól elhelyezhetőek és mindig hozzáférhetőek.



2

2 Beépített leeresztő tömlő

- A könnyen hozzáférhető leeresztő tömlővel a felszívott folyadékok kényelmesen leereszthetők.



3

3 ApClean (félautomatikus szűrőtisztítás)

- A szabad szűrő révén a készülék használója hosszú ideig megszakítás nélkül dolgozhat.
- Optimális szívásteljesítmény nagy hatékonyság mellett.



4

4 Tömlő- és könyökidom rögzítés

- A szívótömlő és a könyökidomok egyszerű rögzítése szállításkor és tároláskor.

MŰSZAKI ADATOK ÉS FELSZERELTSÉG

NT 75/2 Ap Me Tc

NT 65/2 Ap

- Félautomatikus szűrőtisztítás
- Billenthető alváz
- Harmonikaszűrő (M porosztályra hitelesítve)

- Félautomatikus szűrőtisztítás
- Harmonikaszűrő (M porosztályra hitelesítve)
- Leeresztő tömlő és tolófogantyú

Műszaki adatok

Légmennyiség	l/mp	2 × 74	2 × 74
Vákuum	mbar / kPa	254 / 25.4	254 / 25.4
Tartálméret	l	75	65
Max. felvett teljesítmény	W	2760	2760
Feszültség	V	220-240	220-240
Standard névleges átmérő		DN 40	DN 40
Kábelhossz	m	10	10
Zajszint az EN 60335-2-69 szerint	dB(A)	73	73
Bizonytalanság K = 1 dB(A)			
Tömeg	kg	26.5	20
Méreték (H × SZ × M)	mm	700 × 505 × 995	600 × 480 × 920

Felszereltség

Szívótömlő	m	4 / könyökcsővel	4 / könyökcsővel
Szívócső, fém 2 × 0.5 m		■	■
Porzsák		Papír	Papír
Nedves-száraz porszívó padlófej	mm	360	360
Fugafej		■	■
Nemesacél tartály		■	-
Harmonikaszűrő		Papír	Papír
Cikkszám		1.667-292.0	1.667-291.0

■ A szállított csomag tartalmazza.

Felszereltség

Termék neve	Cikkszám	Leírás
Harmonikaszűrő, PES	6.904-284.0	Poliészter gyapjú, rothadásmentes, M porosztály (NT 65/2 Eco / Me / Tc és NT 72/2 Eco Tc készülékekhez is).
Harmonikaszűrő, Papír	6.904-283.0	Papír, M porosztályra hitelesítve (NT 65/2 Eco / opcionálisan NT 75/2 Eco Tc modellekhez is).
Univerzális szívófej, nedves/száraz	6.903-018.0	Alumíniumból, állítható magasságú görgőkkel, kefecsíkokkal (6.903-064.0) és gumiszélekkel (6.903-081.0)..
Szívótömlő	6.906-321.0	Bajonett- és klipcsatlakozóval, C 40.
Könyökcső, műanyag	5.031-904.0	Műanyag, C 40 kliprendszerrel.
Szívócső	6.902-081.0	Vizes, nedves környezetben vagy nedves porszíváshoz.

AP KATEGÓRIA



Nagy teljesítményű profi tisztítás kompakt kivitelben

Könnyen kezelhető, sokoldalú és nagy teljesítményű – ezeket a profi használatra szánt nedves-száraz porszívókat kompakt méretek és meggyőző felszereltség, mint például a félautomatikus szűrőtisztítás jellemzik.



1 ApClean (Félautomatikus szűrőtisztítás)

- A félautomatikus szűrőtisztításnak köszönhetően a szűrő szabad marad és biztosítja a maximális szívóteljesítményt.



2 Mobilitás és teljesítmény

- Biztosítja a professzionális mobilitást.
- Az NT 25/1 készülék a kompakt dizájnt egyesíti a professzionális használat magas teljesítményével.



3 Praktikus kábeltárolás

- A kábelek biztos és biztonságos tárolása az akasztókon.



4 Nincs botladozás, ha gyorsan kell menni

- Akasztón való praktikus tárolás az egyszerű szállításért

MŰSZAKI ADATOK ÉS FELSZERELTSÉG

NT 35/1 Ap

NT 25/1 Ap

- Félautomatikus szűrőtisztítás
- Tartozék-/szívótömlő-tárolás
- Kábelakasztó a szívófejen

- Félautomatikus szűrőtisztítás
- Tartozék-/szívótömlő-tárolás
- Kábelakasztó a szívófejen

Műszaki adatok

Légmennyiség	l/mp	74	74
Vákuum	mbar / kPa	254 / 25.4	254 / 25.4
Tartálméret	l	35	25
Max. felvett teljesítmény	W	1380	1380
Feszültség	V	220-240	220-240
Standard névleges átmérő		DN 35	DN 35
Kábelhossz	m	7.5	7.5
Zajszint az EN 60335-2-69 szerint	dB(A)	70	70
Bizonytalanság K = 1 dB(A)			
Tömeg	kg	11.5	10.5
Méreték (H × SZ × M)	mm	510 × 370 × 575	510 × 370 × 480

Felszereltség

Szívótömlő	m	2.5 / könyökcsővel	2.5 / könyökcsővel
Szívócső, fém 2 × 0.5 m		■	■
Porzsák		Gyapjú	Gyapjú
Nedves-száraz porszívó padlófej	mm	300	300
Fugafej		■	■
Cikkszám		1.184-505.0	1.184-503.0

- A szállított csomag tartalmazza.

Felszereltség

Termék neve	Cikkszám	Leírás
Harmonikasűrő, Papír	6.904-367.0	Papír, M porosztályra hitelesítve.
Harmonikasűrő, PES	6.904-360.0	Poliészterfátyol, rothadásmentes, M porosztályra hitelesítve.
Papír Porzsákok, × 5	6.904-210.0	M porosztályra hitelesítve.
Adv Gyapjú Porzsákok	6.904-351.0	Gyapjú porzsák, extra szakadásbiztos, M porosztályra hitelesítve.
Multifunkcionális kefe	6.903-863.0	Természetes sörték (ökörszór), sörtelemek 120 × 45 mm, DN 35.

AP KATEGÓRIA



Kompakt, erős és bárhol használható

Kézreálló, erős, csendes és mobilis: a nedves és száraz porszívó félautomatikus szűrőtisztítási rendszerével ideális készülék a műhelyekben és építkezéseken.



1 Kompakt méretek

- Ergonomikus fogantyú és kompakt szögletes méret a könnyű szállításért és tárolásért.



2 Félautomatikus szűrőtisztítás

- A félautomatikus szűrőtisztítás hatékonysága biztosítja az állandóan magas szívási teljesítményt.
- A 74 l/mp-es levegőszállítással és a 254 mbar szívási teljesítménnyel ez a készülék kiemelkedő szívási teljesítményt biztosít.



3 Eltávolítható szűrődoboz

- Egyszerű, szennyeződésmentes eltávolítás és a harmonikaszűrő károsodásbiztos tisztítása.



4 Beépített tartozéktárolás

- Az összes tartozék kényelmesen tárolható a készüléken, ezért mindig kéznél vannak.

MŰSZAKI ADATOK ÉS FELSZERELTSÉG

NT 20/1 Ap Te

NT 20/1 Ap

- Félautomatikus szűrőtisztítás
- Be-/Kikapcsoló automatika
- Eltávolítható szűrődoboz

- Félautomatikus szűrőtisztítás
- Tartozék-/szívótömlő-tárolás
- Eltávolítható szűrődoboz

Műszaki adatok

Légmennyiség	l/mp	74	74
Vákuum	mbar / kPa	254 / 25	254 / 25
Tartálméret	l	20	20
Max. felvett teljesítmény	W	1380	1380
Feszültség	V	220-240	220-240
Standard névleges átmérő		DN 35	DN 35
Kábelhossz	m	6	6
Zajszint az EN 60335-2-69 szerint Bizonytalanság K = 1 dB(A)	dB(A)	66	66
Tömeg	kg	8.5	8.5
Méreték (H × SZ × M)	mm	440 × 380 × 470	440 × 380 × 470

Felszereltség

Szívótömlő könyökcsővel	m	2.5 / könyökcsővel	2.5 / könyökcsővel
Szívócső, fém 2 × 0.5 m		■	■
Porzsák		Gyapjú	Gyapjú
Nedves-száraz porszívó padlófej	mm	300	300
Fugafej		■	■
Elektromos eszköz csatlakozó adapter		■	-
Cikkszám		1.378-510.0	1.378-500.0

■ A szállított csomag tartalmazza.

Felszereltség

Termék neve	Cikkszám	Leírás
Harmonikaszűrő, Papír	6.904-367.0	Papír, M porosztályra hitelesítve.
Harmonikaszűrő, PES	6.904-360.0	Poliészterfátyol, rothadásmentes, M porosztályra hitelesítve.
Gyapjú Porzsákok	6.907-469.0	Gyapjú porzsák, szakadásálló, M porosztályra hitelesítve.
Adv Gyapjú Porzsákok	6.904-351.0	Gyapjú porzsák, extra szakadásbiztos, M porosztályra hitelesítve.
Multifunkcionális kefe	6.903-863.0	Természetes sörték (ökörszőr), sörteelemek 120 × 45 mm, DN 35.

AP KATEGÓRIA



A mesterember jobb keze.

A kompakt és könnyű NT 14/1 készülék ideális porszívó mesterembereknek. A maximális mobilitást összekapcsolja a kompromisszumot nem ismerően erős szívóteljesítménnyel. A rafinált részletek megkönnyítik a kényelmes munkavégzést.



1 Felhajtható fogantyú

- Nem kell hajlania és cipekednie. A praktikus tartófogantyúval a porszívót kényelmesen a használat helyére guríthatja.



2 Hatalmas tárolóhely

- Az NT 14/1 készüléken kényelmesen tárolhatja a fugafejeket, a padló-tisztítófejeket vagy a szívócsöveket.



3 Tartozéktárolás

- Még a rendkívül kompakt NT 14/1 Classic készülékben is elférnek a szívócsövek és a padlószívófejek.



4 Kivehető szívóegység

- A szívóegységet egy gombnyomással le lehet választani a meghajtó részről és egy kézzel ki lehet venni, majd ugyanolyan egyszerűen ismét össze lehet kapcsolni.

MŰSZAKI ADATOK ÉS FELSZERELTSÉG

NT 14/1 Ap Te Adv

- Be-/Kikapcsoló automatika
- Antisztatikus rendszer
- Felhajtható fogantyú

Műszaki adatok

Légmennyiség	l/mp	61
Vákuum	mbar / kPa	230 / 23
Tartálméret	l	14
Max. felvett teljesítmény	W	1380
Feszültség	V	220-240
Standard névleges átmérő		DN 35
Kábelhossz	m	7,5
Zajsztint az EN 60335-2-69 szerint	dB(A)	70
Bizonytalanság K = 1 dB(A)		
Tömeg	kg	14,3
Méreték (H x SZ x M)	mm	545 x 465 x 410

Felszereltség

Szívótömlő	m	2,5 / könyökcsővel
Szívócső, fém 3 x 0,33 m		■
Szívócső, fém 2 x 0,5 m		-
Porzsák		Papír
Nedves-száraz porszívó padlófej	mm	300
Fugafej		■
Cikkszám		1.510-127.0

- A szállított csomag tartalmazza.

NT 14/1 Ap

- Könnyen eltávolítható szívóegység
- Minden tartozék az alvázban
- Könnyen használható

Műszaki adatok

Légmennyiség	l/mp	61
Vákuum	mbar / kPa	230 / 23
Tartálméret	l	14
Max. felvett teljesítmény	W	1380
Feszültség	V	220-240
Standard névleges átmérő		DN 35
Kábelhossz	m	7,5
Zajsztint az EN 60335-2-69 szerint	dB(A)	70
Bizonytalanság K = 1 dB(A)		
Tömeg	kg	12,6
Méreték (H x SZ x M)	mm	495 x 465 x 410

Felszereltség

Szívótömlő	m	2,5 / könyökcsővel
Szívócső, fém 3 x 0,33 m		■
Szívócső, fém 2 x 0,5 m		-
Porzsák		Papír
Nedves-száraz porszívó padlófej	mm	300
Fugafej		■
Cikkszám		1.510-125.0

- A szállított csomag tartalmazza.

STANDARD KATEGÓRIA



Egy döntéssel üres.

Időtakarékos és kíméli a hátat – az NT 70-sorozat billenthető alváza a nagy tartályok ürítését gyerekjátékká teszi: közelítse meg a kiürítés helyét, emelje fel a kézi fogantyút és a szennyeződés eltűnt. Ideális épülettisztítók számára nedves alkalmazáshoz egytárcsás padlófényesítő géppel történő padló tisztítás után.



1

1 Beépített tartozéktárolás

- A nagy ütközőbe tartozéktároló van beépítve.



2

2 Ergonomikus tolófogantyú

- Az ergonomikus tolófogantyúnak köszönhetően az NT 70 a munkavégzés helyére gurítható.



3

3 Billenthető alváz

- Gyorsan és egyszerűen: a tartályt a kiürítéshez egyszerűen csak hátrafelé kell billenteni.



4

4 Ergonomikus emelőfogantyú

- A tartály elülső részének alján található ergonomikus fogantyú egyszerűvé teszi a kezelést.

MŰSZAKI ADATOK ÉS FELSZERELTSÉG

		NT 70/3 Me Tc	NT 70/2 Me Tc
		<ul style="list-style-type: none"> ■ Billenthető alváz és nagy kerekek ■ Ergonomikus tolófogantyú ■ Nemesacél tartály 	<ul style="list-style-type: none"> ■ Billenthető alváz és nagy kerekek ■ Ergonomikus tolófogantyú ■ Nemesacél tartály
Műszaki adatok			
Légmennyiség	l/mp	3 × 56	2 × 56
Vákuum	mbar / kPa	208 / 20.8	208 / 20.8
Tartálméret	l	70	70
Max. felvett teljesítmény	W	3600	2400
Feszültség	V	220-240	220-240
Standard névleges átmérő		DN 40	DN 40
Kábelhossz	m	10	10
Zajszint az EN 60335-2-69 szerint Bizonytalanság K = 1 dB(A)	dB(A)	79	75
Tömeg	kg	28.8	26.7
Méreték (H × SZ × M)	mm	510 × 645 × 990	510 × 645 × 990
Felszereltség			
Szívótömlő	m	4 / könyökcsővel	4 / könyökcsővel
Szívócső, fém 2 × 0.5 m		■	■
Nedves-száraz porszívó padlófej	mm	400	400
Fugafej		■	■
Patronsűrítő		Papír	Papír
Cikkszám		1.667-274.0	1.667-272.0

■ A szállított csomag tartalmazza.

NT 70/2 Tc

		<ul style="list-style-type: none"> ■ Billenthető alváz és nagy kerekek ■ Ergonomikus tolófogantyú ■ Nedves szűrő, opcionális
Műszaki adatok		
Légmennyiség	l/mp	2 × 56
Vákuum	mbar / kPa	208 / 20.8
Tartálméret	l	70
Max. felvett teljesítmény	W	2400
Feszültség	V	220-240
Standard névleges átmérő		DN 40
Kábelhossz	m	10
Zajszint az EN 60335-2-69 szerint Bizonytalanság K = 1 dB(A)	dB(A)	75
Tömeg	kg	25.4
Méreték (H × SZ × M)	mm	510 × 645 × 990
Felszereltség		
Szívótömlő	m	4 / könyökcsővel
Szívócső, fém 2 × 0.5 m		■
Nedves-száraz porszívó padlófej	mm	400
Fugafej		■
Patronsűrítő		Papír
Cikkszám		1.667-271.0

■ A szállított csomag tartalmazza.

STANDARD KATEGÓRIA



Az igazán professzionális porszívó

Kärcher minőség kedvező áron: az NT 70-sorozat akár 3 motorral felszerelt, erős porszívókkal rendelkezik. Nagy szívóteljesítményükkel a készülékek nedves porszívóként alkalmazva, valamint durva szennyeződés felszívásánál is meggyőzőek.



1



2



3



4

1 3 motoros

- Válasszon 1, 2 vagy 3 motor között. A készülékeket igény szerint az elülső oldalon lehet ki- és bekapcsolni.

2 Egyszerűen működik

- A leeresztő tömlővel a tartály könnyen kiüríthető. A készülék egyértelmű előnye a nagyon nagy űrtartalmú, 70 literes tartály.

3 Beépített tartozéktárolás

- A nagy űtközőbe tartozéktároló van beépítve.

4 Ergonomikus tolófogantyú

- Az ergonomikus tolófogantyúnak köszönhetően az NT 70 Tact a munkavégzés helyére gurítható.

MŰSZAKI ADATOK ÉS FELSZERELTSÉG

		NT 70/2 Adv	NT 70/2 Me	NT 70/3
		<ul style="list-style-type: none"> ■ Masszív ütköző, nagy kerekek ■ Ergonomikus tolófogantyú ■ Széles fúvóka 	<ul style="list-style-type: none"> ■ Nemesacél tartály ■ Ergonomikus tolófogantyú ■ Opcionális nedves szűrő 	<ul style="list-style-type: none"> ■ Masszív ütköző, nagy kerekek ■ Ergonomikus tolófogantyú ■ Opcionális nedves szűrő
Műszaki adatok				
Légmennyiség	l/mp	2 × 56	2 × 56	3 × 56
Vákuum	mbar / kPa	208 / 20.8	208 / 20.8	208 / 20.8
Tartálméret	l	70	70	70
Max. felvett teljesítmény	W	2400	2400	3600
Feszültség	V	220-240	220-240	220-240
Standard névleges átmérő		DN 40	DN 40	DN 40
Kábelhossz	m	10	10	10
Zajszint az EN 60335-2-69 szerint	dB(A)	75	75	79
Bizonytalanság K = 1 dB(A)				
Tömeg	kg	26	25.6	27.6
Méretetek (H × SZ × M)	mm	510 × 740 × 1010	510 × 740 × 1010	510 × 740 × 1010
Felszereltség				
Szívótömlő	m	4 / könyökcsővel	4 / könyökcsővel	4 / könyökcsővel
Szívócső, fém 2 × 0.5 m		■	■	■
Nedves-száraz porszívó padlófej	mm	400	400	400
Fugafej		■	■	■
Patronsűrítő		Papír	Papír	Papír
Cikkszám		1.667-278.0	1.667-275.0	1.667-270.0

■ A szállított csomag tartalmazza.

		NT 70/2	NT 70/1
		<ul style="list-style-type: none"> ■ Masszív ütköző, nagy kerekek ■ Ergonomikus tolófogantyú ■ Opcionális nedves szűrő 	<ul style="list-style-type: none"> ■ Masszív ütköző, nagy kerekek ■ Ergonomikus tolófogantyú ■ Opcionális nedves szűrő
Műszaki adatok			
Légmennyiség	l/mp	2 × 56	56
Vákuum	mbar / kPa	208 / 20.8	208 / 20.8
Tartálméret	l	70	70
Max. felvett teljesítmény	W	2400	1200
Feszültség	V	220-240	220-240
Standard névleges átmérő		DN 40	DN 40
Kábelhossz	m	10	10
Zajszint az EN 60335-2-69 szerint	dB(A)	75	73
Bizonytalanság K = 1 dB(A)			
Tömeg	kg	24.9	22.6
Méretetek (H × SZ × M)	mm	510 × 740 × 1010	510 × 740 × 1010
Felszereltség			
Szívótömlő	m	4 / könyökcsővel	4 / könyökcsővel
Szívócső, fém 2 × 0.5 m		■	■
Nedves-száraz porszívó padlófej	mm	400	400
Fugafej		■	■
Patronsűrítő		Papír	Papír
Cikkszám		1.667-269.0	1.667-268.0

■ A szállított csomag tartalmazza.

STANDARD KATEGÓRIA



A standard kategória legnagyobb szívóerejű készüléke

Masszív, kedvező árú, rugalmas: a standard kategória szennyeződést és vizet felszívó nedves-száraz porszívói kisebb illetve közepes felületek tisztítására alkalmas, hordozható, nagy teljesítményű induló készülékek.



1 Tartályürítés

- A könnyen hozzáférhető leeresztő tömlővel a felszívott folyadékok kényelmesen leereszthetők.

2 Tartozéktároló

- A készülék hátoldalán a tartozékok közvetlenül a tartályon rögzíthetők.

3 Stabil fém zárófülek

- A különösen masszív fémzárak most még megbízhatóbban zárnak.

4 Masszív ütközők

- Az NT 48/1 ütközői nem csak a készüléket, de a falat, gépeket és az egyéb dolgokat is védik a károsodástól.

MŰSZAKI ADATOK ÉS FELSZERELTSÉG

		NT 48/1 Te	NT 48/1	NT 27/1 Me Adv
		<ul style="list-style-type: none"> ■ Műanyag tartály ■ Leeresztő tömlő ■ Hálózati csatlakozó 	<ul style="list-style-type: none"> ■ Multifunkciós kefe ■ Patronsűrítő megnövelt szűrőfelülettel ■ Leeresztő tömlő 	<ul style="list-style-type: none"> ■ Patronsűrítő megnövelt szűrőfelülettel ■ Nemesacél tartály ■ Széles, nedves felszívófej
Műszaki adatok				
Légmennyiség	l/mp	67	67	67
Vákuum	mbar / kPa	200 / 20	200 / 20	200 / 20
Tartálméret	l	48	48	27
Max. felvett teljesítmény	W	1380	1380	1380
Feszültség	V	220-240	220-240	220-240
Standard névleges átmérő		DN 35	DN 35	DN 35
Kábelhossz	m	7,5	7,5	7,5
Zajszt az EN 60335-2-69 szerint	dB(A)	72	72	72
Bizonytalanság K = 1 dB(A)				
Tömeg	kg	10,5	10,5	8,2
Méret (H x SZ x M)	mm	490 x 390 x 780	490 x 390 x 780	420 x 420 x 540
Felszereltség				
Szívótömlő könyökcsővel	m	2,5 / könyökcsővel	2,5 / könyökcsővel	2,5 / könyökcsővel
Szívócső, fém 2 x 0,5 m	■	■	■	■
Porzsák		Papír	Papír	Papír
Nedves-száraz porszívó padlófej	mm	400	400	400
Fugafej	■	■	■	■
Patronsűrítő		Papír	Papír	Papír
Cikkszám		1.428-625.0	1.428-620.0	1.428-114.0

■ A szállított csomag tartalmazza.

		NT 27/1 Me	NT 27/1 Adv	NT 27/1
		<ul style="list-style-type: none"> ■ Patron- és nedves szűrővel ■ Nemesacél tartály ■ Tartozékartó és kábelakasztó 	<ul style="list-style-type: none"> ■ Patronsűrítő megnövelt szűrőfelülettel ■ Műanyag tartály ■ Széles nedves felszívófej 	<ul style="list-style-type: none"> ■ Patron- és nedves szűrővel ■ Műanyag tartály ■ Tartozékartó és kábelakasztó
Műszaki adatok				
Légmennyiség	l/mp	67	67	67
Vákuum	mbar / kPa	200 / 20	200 / 20	200 / 20
Tartálméret	l	27	27	27
Max. felvett teljesítmény	W	1380	1380	1380
Feszültség	V	220-240	220-240	220-240
Standard névleges átmérő		DN 35	DN 35	DN 35
Kábelhossz	m	7,5	7,5	7,5
Zajszt az EN 60335-2-69 szerint	dB(A)	72	72	72
Bizonytalanság K = 1 dB(A)				
Tömeg	kg	8,2	7,5	7,5
Méret (H x SZ x M)	mm	420 x 420 x 540	420 x 420 x 525	420 x 420 x 525
Felszereltség				
Szívótömlő könyökcsővel	m	2,5 / könyökcsővel	2,5 / könyökcsővel	2,5 / könyökcsővel
Szívócső, fém 2 x 0,5 m	■	■	■	■
Porzsák		Papír	Papír	Papír
Nedves-száraz porszívó padlófej	mm	300	400	300
Fugafej	■	■	■	■
Patronsűrítő		Papír	Papír	Papír
Cikkszám		1.428-100.0	1.428-520.0	1.428-500.0

■ A szállított csomag tartalmazza.

BIZTONSÁGI PORSZÍVÓK



Robbanékony porhoz kifejlesztve

A robbanásvédtett nedves/száraz porszívók a 22-es zónában jóváhagyott készülékek, így használatuk ideális robbanásveszélyes helyeken és robbanékony porok felszívására.

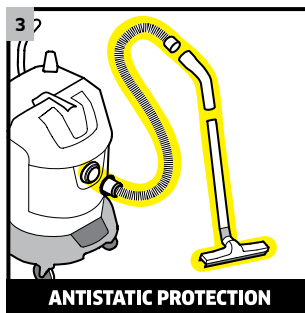

1 22-es zónára + M porosztályra hitelesítve

- A robbanékony porok, a 22-es zónába tartozó robbanékony porok és egészségre ártalmatlan porok, azaz az M porosztályba tartozó porok felszívására alkalmas.

2 A biztonság mindenekelőtt

- Az NT 80/1 B1 M S készülék kiegészítésként automatikus vízszintellenőrzéssel rendelkezik. Csak megfelelő mennyiségű vízzel üzemeltethető.

3 Antisztatikus rendszer

- Az összes Kärcher biztonsági porszívó állandó antisztatikus rendszerrel, elektromosan vezető tartozékokkal van ellátva.

4 Fokozatmentesen állítható sebességszabályozás

- A kefe nélküli EC üzemmód 5000 órás élettartamot biztosít, ezért ideális állandó használatra.

MŰSZAKI ADATOK ÉS FELSZERELTSÉG

NT 75/1 Me Ec H Z22

NT 80/1 B1 M S

- Kefe nélküli EC üzemmód (5000 óra)
- Antisztatikus rendszer
- Azbesztporokhoz alkalmas

- Antisztatikus rendszer
- Nemesacél tartály
- Lőpormaradványokhoz

Műszaki adatok

Légmennyiség	l/mp	61	56
Vákuum	mbar / kPa	220 / 22	235 / 23.5
Tartálméret	l	75	80
Max. felvett teljesítmény	W	1000	1380
Feszültség	V	220-240	220-240
Standard névleges átmérő		DN 40	DN 40
Kábelhossz	m	10	10
Zajsztint az EN 60335-2-69 szerint	dB(A)	76	70
Bizonytalanság K = 1 dB(A)			
Tömeg	kg	24.8	32
Méreték (H × SZ × M)	mm	640 × 540 × 925	660 × 520 × 1078

Felszereltség

Szívótömlő	m	4 / könyökcsővel	4 / könyökcsővel
Szívócső, fém, 1 × 1.0 m		■	■
Porzsák		Gyapjú	-
Biztonsági szűrőkészlet		■	■
Nedves-száraz porszívó padlófej	mm	360	370
Fugafej		■	■
Nemesacél tartály		■	■
Harmonikaszűrő		Üvegszál	-
Cikkszám		1.667-239.0	1.667-267.0

- A szállított csomag tartalmazza.

BIZTONSÁGI PORSZÍVÓK



Speciális készülékek veszélyes porokhoz

Rákkeltő és egészségre ártalmas porok, például azbeszt biztonságos elszívásához a H porosztályú biztonsági porszívó szükséges. A 99,995 százalékos porvisszatartó képességnek, az antisztatikus rendszernek, valamint az elektromosan vezető tartozékoknak köszönhetően a H kategóriájú biztonsági porszívók teljes biztonságot és kényelmes kezelést nyújtanak.



1 Tömlőválasztó kapcsoló

- A készülékhez csatlakoztatott szívótömlő átmérője a kezelőmezőben beállítható.

2 Azbesztporhoz engedélyezve

- Azbeszttartalmú porhoz Németországban csak a H (magas) porosztályú azbesztre vonatkozó kiegészítő bevizsgálással (TRGS 519) rendelkező biztonsági porszívója használható. A H porosztályú biztonsági porszívóink rendelkeznek ezzel a bevizsgálással.

NT 75/1 Tact Me Te H

NT 45/1 Tact Te H

NT 35/1 Tact Te H

- Antisztatikus rendszer
- Be-/Kikapcsoló automatika
- Azbesztporhoz alkalmas

- Antisztatikus rendszer
- Be-/Kikapcsoló automatika
- Azbesztporhoz alkalmas

- Antisztatikus rendszer
- Be-/Kikapcsoló automatika
- Azbesztporhoz alkalmas

Műszaki adatok

		NT 75/1 Tact Me Te H	NT 45/1 Tact Te H	NT 35/1 Tact Te H
Légmennyiség	l/mp	74	74	74
Vákuum	mbar / kPa	254 / 25.4	254 / 25.4	254 / 25.4
Tartálméret	l	75	45	35
Max. felvett teljesítmény	W	1000	1000	1000
Feszültség	V	220-240	220-240	220-240
Standard névleges átmérő		DN 35	DN 35	DN 35
Gumi hálózati kábel hossza	m	10	7.5	7.5
Zajszint az EN 60335-2-69 szerint Bizonytalanság dB(A) K = 1 dB(A)		67	67	67
Tömeg	kg	24.6	13.5	13
Méretek (H x SZ x M)	mm	640 x 540 x 925	517 x 375 x 687	517 x 375 x 572

Felszereltség

		NT 75/1 Tact Me Te H	NT 45/1 Tact Te H	NT 35/1 Tact Te H
Szívótömlő könyökcsővel (elektromosan vezető)	m	2.5 / könyökcsővel	2.5 / könyökcsővel	2.5 / könyökcsővel
Szívócsövek, nemesacél, 2 x 0.55 m		■	■	■
Porzsák		Papír	Gyapjú	Gyapjú
Biztonsági szűrőkészlet		■	■	■
Nedves-száraz porszívó padlófej	mm	360	300	300
Fugafej		■	■	■
Harmonikaszűrő		Üvegszálás	Üvegszálás	Üvegszálás
Cikkszám		1.667-294.0	1.145-838.0	1.184-858.0

- A szállított csomag tartalmazza.

BIZTONSÁGI PORSZÍVÓK

Teljes kontroll a por felett.



Az építési munkaterületeken és felújítási munkáknál tödőbe kerülő és ezáltal egészségre káros finom porok keletkezhetnek. Az M porosztályú Kärcher biztonsági porszívók biztonságosan összegyűjtik ezeket a porokat – a Tact rendszernek köszönhetően problémamentesen, akár nagy mennyiségben is.

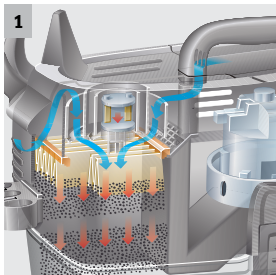

1 Tact rendszer (Tact Automatikus szűrőtisztítás)

- A szűrő célzott, erőteljes léglöketekkel önmagát tisztítja. A folyamat teljesen automatikusan megy végbe, a szívóerő állandóan magas marad.
- A Kärcher Tact porszívó az egyetlen a piacon, amely minimum 130 kg finompor beszívását teszi lehetővé egy szűrő élettartama alatt.

2 Elektronikus térfogatáram ellenőrzés

- A törvényileg előírt 20 m/mp légáramsebesség betartásához és ellenőrzéséhez biztonsági porszívóknál.

NT 55/1 Tact Te M

NT 45/1 Tact Te M

NT 35/1 Tact Te M

- | | | |
|--|--|--|
| ■ Antisztatikus rendszer | ■ Antisztatikus rendszer | ■ Antisztatikus rendszer |
| ■ Be-/Kikapcsoló automatika | ■ Be-/Kikapcsoló automatika | ■ Be-/Kikapcsoló automatika |
| ■ Elektronikus térfogatáram ellenőrzés | ■ Elektronikus térfogatáram ellenőrzés | ■ Elektronikus térfogatáram ellenőrzés |

Műszaki adatok

		NT 55/1 Tact Te M	NT 45/1 Tact Te M	NT 35/1 Tact Te M
Légmennyiség	l/mp	74	74	74
Vákuum	mbar / kPa	254 / 25.4	254 / 25.4	254 / 25.4
Tartálméret	l	55	45	35
Max. felvett teljesítmény	W	1380	1380	1380
Feszültség	V	220-240	220-240	220-240
Standard névleges átmérő		DN 35	DN 35	DN 35
Gumi hálózati kábel hossza	m	7.5	7.5	7.5
Zajszint az EN 60335-2-69 szerint Bizonytalanság K = 1 dB(A)	dB(A)	67	67	67
Tömeg	kg	17.2	13.5	13
Méretek (H × SZ × M)	mm	580 × 375 × 864	517 × 375 × 687	517 × 375 × 572

Felszereltség

		NT 55/1 Tact Te M	NT 45/1 Tact Te M	NT 35/1 Tact Te M
Szívótömlő	m	2.5 / könyökcsővel	2.5 / könyökcsővel	2.5 / könyökcsővel
Szívócsövek, nemesacél, 2 × 0.55 m	■	■	■	■
Porzsák		Gyapjú	Gyapjú	Gyapjú
Nedves-száraz porszívó padlófej	mm	300	300	300
Fugafej	■	■	■	■
Harmonikaszűrő		Papír	Papír	Papír
Cikkszám		1.146-823.0	1.145-837.0	1.184-857.0

- A szállított csomag tartalmazza.

SPECIÁLIS PORSZÍVÓK



Beépített szennyvízszivattyúval.

Professzionális nedves-száraz porszívó beépített szivattyúval kisipari használatra, épülettisztítóknak és tűzoltóságoknak. Az új NT 611 Mwf készülék elektromos biztonsági felszerelésével a technika legújabb állása szerint készült, és a tűzoltóságok legszigorúbb biztonsági követelményeinek is eleget tesz.



1 Beépített tartozéktárolás

- A nagy űtközőbe tartozéktároló van beépítve.

2 Beépített szennyvízszivattyú

- A nagy mennyiségű folyadék eltávolítása a szennyvízszivattyúval folyamatos munkavégzést tesz lehetővé.

NT 611 Mwf

NT 611 ECO K

- Szennyvízszivattyúval
- IP68 csatlakozó; PRCD-K kapcsoló
- C-csatlakozó zárócsappal

- Mechanikus szűrőrázó
- Száraz használatra alkalmas (opcionális szűrővel)
- Beépített szennyvízszivattyúval

Műszaki adatok

Légmennyiség	l/mp	57	57
Vákuum	mbar / kPa	235 / 23.5	235 / 23.5
Tartálméret	l	55	55
Max. felvett teljesítmény	W	2350	2350
Feszültség	V	220-240	220-240
Leeresztő pumpa teljesítménye	W	800	800
Standard névleges átmérő	DN	40	40
Kábelhossz	m	10	10
Zajszint az EN 60335-2-69 szerint Bizonytalanság K = 1 dB(A)	dB(A)	63	63
Tömeg	kg	23	23
Méret (H x SZ x M)	mm	625 x 465 x 910	350 x 725 x 525

Felszereltség

Szívótmű	m	4 / könyökcsővel	4 / könyökcsővel
Szívócső, fém 2 x 0.5 m	■	■	■
Nedves-száraz porszívó padlófej	mm	370 / Aluminium	360
Fugafej	■	■	■
Durva szűrő nedves felszíváshoz	■	■	■
Cikkszám		1.146-601.0	1.146-209.0

- A szállított csomag tartalmazza.

SPECIÁLIS PORSZÍVÓK

Speciális porszívók, speciális területekre.



A BS sorozat hőálló tartállyal és M porosztályú PES harmonikaszűrővel van ellátva, ideális például pékségek számára. A Tact rendszerrel állandó teljesítmény érhető el.



1 A pékek porszívója

- Sav-, lúg- és hőálló műanyagtartály.
- Az opcióként kapható tartozékcsomagot speciálisan pékségek számára fejlesztettük ki.

2 Hőálló PES Harmonikaszűrő

- A készülék az M porosztály hőálló PES harmonikaszűrőjével van felszerelve, így például a pékségben keletkező port és szennyeződést gond nélkül felszívja.

NT 35/1 Tact Bs

- Antisztatikus előkészítés
- Tact automatikus szűrőtisztítás
- Tartozék tartó sütőtisztító fejhez

Műszaki adatok

Légmennyiség	l/mp	61
Vákuum	mbar / kPa	230 / 23
Tartálméret	l	35
Max. felvett teljesítmény	W	1380
Feszültség	V	220-240
Standard névleges átmérő		DN 35
Kábelhossz	m	7,5
Zajszint az EN 60335-2-69 szerint	dB(A)	63
Bizonytalanság K = 1 dB(A)		
Tömeg	kg	12,8
Méreték (H x SZ x M)	mm	580 x 375 x 517

Felszereltség

Harmonikaszűrő PES

Cikkszám **1.184-700.0**

TARTOZÉKOK A KORLÁTLAN FELHASZNÁLÁSI TERÜLETEKHEZ

A Kärcher nedves/száraz porszívói példaszerűek a funkcionalitás és a biztonság tekintetében – és maradéktalanul eltávolítják a szennyező anyagokat és a folyadékokat. Az átfogó tartozékprogramnak köszönhetően a porszívók a legkülönbözőbb feladatokra alkalmasak. Mivel csakis a készülék és az optimálisan összehangolt tartozékok tökéletes összjátéka szavatolja a maximális tisztítási teljesítményt és a legjobb eredményeket. A tartozékok úgy helyezhetők el a készüléken, hogy gyorsan kéznél legyenek – és gyorsan újra el lehessen rakni őket.



Tartalomjegyzék: nedves-száraz porszívók tartozékai

Célcsoportoknak kialakított tartozékkészletek	252. oldal
Porzsákok	254. oldal
Szűrők	256. oldal
Szívófejek, szívócsövek, és könyökcsovek	268. oldal
Összekötő karmantyúk	266. oldal
Szívótömlők	268. oldal
Egyéb tartozékok	272. oldal



1 Egyszerű kezelhetőség

Minél egyszerűbben és könnyebben csatlakoznak egymáshoz a tartozékok, annál könnyebb a munka. Az új nedves-száraz tartozékokkal teljesen újraterveztük az összes csatlakozási felületet. Az eredmény: az összes tartozék sokkal gyorsabban és egyszerűbben leválasztható és újracsatlakoztatható, miközben a csatlakozások még stabilabbak lettek.

2 Tartozékok optimális elhelyezése

Mi a haszna akár a legjobb tartozéknak, ha a használónak folyamatosan keresnie kell azokat? Nedves-száraz porszívóinkkal az összes standard tartozék mindig kéznél van, és bármikor biztonságosan tárolható a készüléken vagy a készülékben. Például a fugafej és a speciális eszközkarmantyú a készülék fejébe van beépítve. Éppen ilyen praktikus megoldás az új, flexibilis tömlőtárolási megoldás a különböző hosszúságú és átmérőjű tömlőkhöz.

3 Fémfűvőkák

Különösen nehéz alkalmazásokhoz külön tartozékként kapható fém és alumínium fűvőkák.

4 Porzsák nélküli szívás

A harmonikaszűrőknek és patronszűrőknek köszönhetően minden nedves-száraz porszívó porzsák nélkül használható. Ezzel költség takarítható meg, és hosszabb ideig lehet megszakítás nélkül dolgozni.

5 Optimális csatlakozócs

A speciális karmantyúkkal és csatlakozó idomokkal csatlakoztatható minden szokványos elektromos szerszám, valamint különféle külön tartozékok. A szívóerő kényelmesen beállítható közvetlenül a karmantyún lévő forgógörgővel.

6 A jobb szűrés gazdaságosabb szűrést jelent

A Kärcher gyapjú porzsákok meggyőzően gazdaságosak: a papír porzsákokhoz képest dupla mennyiségű port képesek felszívni, 10 százalékkal jobb a porleválasztási fokuk, és hosszú élettartamuknak köszönhetően érezhetően csökkentik az anyagköltségeket.

CÉLCSOPORTOKNAK KIALAKÍTOTT TARTOZÉKKÉSZLETEK



Fűtőkazán tisztítástól kezdve a gépjárműtisztításig: a Kärcher tartozékkészlet a megfelelő tartozékokat biztosítja az adott alkalmazásokhoz, rendkívül gyorsan átalakítja a porszívót egy speciális porszívóvá.

			Cikkszám	Átmérő	Leírás
Célcsoportoknak kialakított tartozékkészletek Porszívók					
Nedves/száraz porszívókészlet, DN 40, elektromosan vezető	1	2.638-147.0	DN 40		Nedves/száraz porszívókészlet, elektromosan vezető.
Lovaskészlet, elektromosan vezető	2	2.637-248.0	DN 40		Lovaskészlet, elektromosan vezető.
Tartozékkészlet csiszolóhoz elektromosan vezető	3	2.862-167.0	DN 27		Tartozékkészlet csiszolóhoz elektromosan vezető.
Omnibusz készlet, felszerelő készlet	4	2.640-560.0	DN 40		Omnibusz készlet, felszerelő készlet.
Sütőkészlet	5	2.640-341.0	DN 35		Sütőkészlet.
Pékkészlet, elektromosan vezető	6	2.640-436.0	DN 40		Pékkészlet, elektromosan vezető.
Univerzális készlet ipari és kereskedelmi felhasználásra	7	2.637-595.0	DN 35		Univerzális készlet ipari és kereskedelmi felhasználásra.
Bojler tisztítókészlet	8	2.638-852.0	DN 35		Bojler tisztítókészlet.
Építési készlet	9	2.637-352.0	DN 40		Építési készlet.
Professzionális tisztítókészlet	10	2.637-353.0	DN 40		Professzionális tisztítókészlet.
Autótisztító tartozékkészlet	11	2.862-166.0	DN 35		Autótisztító tartozékkészlet.
Tűzoltókészlet	12	2.637-360.0	DN 40		Tűzoltókészlet.
Ipari készlet	13	2.637-355.0	DN 61		Ipari készlet.
Forgácskészlet	14	2.640-760.0	DN 61		Forgácskészlet.

Opcionális tartozék. További eredeti Kärcher tartozékok találhatóak a következő oldalakon.



		NT 75/2 Tact ² Me Tc / NT 65/2 Tact ² Tc / NT 55/2 Tact ² Me I	NT 75/2 Tact ² Me	NT 65/2 Tact ²	NT 50/1 Tact Te L	NT 45/1 Tact Te Ec	NT 40/1 Tact Te L / NT 30/1 Tact Te L / NT 30/1 Tact L	NT 75/2 Ap Me Tc	NT 65/2 Ap	NT 35/1 Ap / NT 25/1 Ap	NT 14/1 Ap Te Adv L / NT 14/1 Ap Te Adv	NT 14/1 Ap Adv / NT 14/1 Ap / NT 14/1 Classic	NT 70/2 Adv / NT 70/2 Me / NT 70/3	NT 70/2 / NT 70/1	NT 27/1 Me Adv	NT 611 Mwf / NT 611 ECO K	NT 55/1 Tact Bs / NT 35/1 Tact Bs
1			<input type="checkbox"/>	<input type="checkbox"/>													
2						<input type="checkbox"/>					<input type="checkbox"/>	<input type="checkbox"/>					
3						<input type="checkbox"/>					<input type="checkbox"/>	<input type="checkbox"/>					
4								<input type="checkbox"/>									
5									<input type="checkbox"/>								
6											<input type="checkbox"/>	<input type="checkbox"/>					<input type="checkbox"/>
7																	<input type="checkbox"/>
8					<input type="checkbox"/>	<input type="checkbox"/>	<input type="checkbox"/>			<input type="checkbox"/>	<input type="checkbox"/>	<input type="checkbox"/>					
9					<input type="checkbox"/>	<input type="checkbox"/>	<input type="checkbox"/>			<input type="checkbox"/>	<input type="checkbox"/>	<input type="checkbox"/>					
10		<input type="checkbox"/>			<input type="checkbox"/>	<input type="checkbox"/>	<input type="checkbox"/>	<input type="checkbox"/>	<input type="checkbox"/>	<input type="checkbox"/>	<input type="checkbox"/>	<input type="checkbox"/>	<input type="checkbox"/>	<input type="checkbox"/>	<input type="checkbox"/>		
11				<input type="checkbox"/>	<input type="checkbox"/>	<input type="checkbox"/>	<input type="checkbox"/>	<input type="checkbox"/>	<input type="checkbox"/>				<input type="checkbox"/>	<input type="checkbox"/>	<input type="checkbox"/>		
12																<input type="checkbox"/>	
13		<input type="checkbox"/>			<input type="checkbox"/>	<input type="checkbox"/>	<input type="checkbox"/>	<input type="checkbox"/>	<input type="checkbox"/>								
14		<input type="checkbox"/>						<input type="checkbox"/>	<input type="checkbox"/>				<input type="checkbox"/>	<input type="checkbox"/>			

PORSZIVÓK

PORZSÁKOK



A papírból és gyapjúból készült Kärcher porzsákokban különösen kényelmesen összegyűjthető a száraz szennyeződés és a por.

		Cikkszám	Mennyiség	Leírás
Papír porzsák (2 rétegű)				
Papír Porzsákok	1	6.904-290.0	5 darab	M porosztályra hitelesítve.
	2	6.904-285.0	5 darab	M porosztályra hitelesítve, 3 rétegű, megerősített külső réteg, tépésálló.
	3	6.904-259.0	5 darab	M porosztályra hitelesítve, megerősített külső réteg, cementporhoz stb.
	4	6.904-208.0	5 darab	M porosztályra hitelesítve.
Gyapjú porzsák (3 rétegű)				
Gyapjú Porzsákok	5	2.889-155.0	5 darab	Gyapjú porzsák, 40-50 literes. szakadásálló, M porosztályra hitelesítve, elszívócső a készülékfejben.
Adv Gyapjú Porzsákok	6	2.889-157.0	5 darab	Extra szakadásálló gyapjú porzsák, M porosztályra hitelesítve, elszívócső a készülékfejben. 4 darab.
Gyapjú Porzsákok	7	2.889-154.0	5 darab	Gyapjú porzsák 30 literes. szakadásálló, M porosztályra hitelesítve, elszívócső a készülékfejben.
Adv Gyapjú Porzsákok	8	2.889-156.0	5 darab	5 db extra szakadásálló gyapjú porzsák, M porosztályra hitelesítve, elszívócső a készülékfejben.
Gyapjú Porzsákok	9	6.907-469.0	5 darab	Gyapjú porzsák, szakadásálló, M porosztályra hitelesítve.
	10	6.907-480.0	5 darab	
	11	6.907-479.0	5 darab	
	12	6.907-478.0	5 darab	
Adv Gyapjú Porzsákok	13	6.907-361.0	5 darab	Gyapjú porzsák, extra szakadásbiztos, M porosztályra hitelesítve.
	14	6.904-351.0	5 darab	
	15	6.904-407.0	5 darab	
Biztonsági szűrőkészlets/zsákok				
Biztonsági szűrőkészlet	16	6.904-266.0	5 darab	Biztonsági szűrőkészlet ártalmatlanító zsákkal, H kategóriájú biztonsági porszívókhöz.
	17	6.904-264.0	5 darab	
Szűrők és ártalmatlanító zsákok				
PE ártalmatlanító zsákok	18	6.904-348.0	20 darab	PE ártalmatlanító zsák, 20 db. 60-100 l, a felszívott szennyeződés porszegény ártalmatlanítására.
Biztonsági szűrőzsákok	19	6.904-420.0	5 darab	Pormentes/porszegény kiürítés a 4.070-930.0, BIA-C tartállyal együtt, M porosztályra hitelesítve, porártalmatlanító zsákkal, elektromosan vezetőd.

■ ÚJ ■ A szállított csomag tartalmazza. □ Opcionális tartozék. További eredeti Kärcher tartozékok találhatóak a következő oldalakon.



1-3



4



9-12



14



15



16-17, 19



18

		NT 75/2 Tact ² Me Tc / NT 65/2 Tact ² Tc	NT 55/2 Tact ² Me I	NT 75/2 Tact ² Me / NT 65/2 Tact ²	NT 50/1 Tact Te L	NT 45/1 Tact Te Ec	NT 40/1 Tact Te L	NT 30/1 Tact Te L / NT 30/1 Tact L	NT 75/2 Ap Me Tc / NT 65/2 Ap	NT 35/1 Ap	NT 25/1 Ap	NT 20/1 Ap Te / NT 20/1 Ap	NT 14/1 Ap Te Adv L / NT 14/1 Ap Te Adv / NT 14/1 Ap Adv	NT 14/1 Ap / NT 14/1 Classic	NT 70/3 Me Tc / NT 70/2 Me Tc / NT 70/3 Tc	NT 70/2 Tc / NT 70/2 Adv / NT 70/2 Me	NT 70/3 / NT 70/2 / NT 70/1	NT 48/1 Te / NT 48/1	NT 27/1 Me Adv / NT 27/1 Me / NT 27/1 Adv	NT 27/1	NT 75/1 Me Ec H Z22	NT 45/1 Tact Te H	NT 35/1 Tact Te H	NT 55/1 Tact Te M / NT 45/1 Tact Te M	NT 35/1 Tact Te M	NT 611 Mwf / NT 611 ECO K / NT 55/1 Tact Bs	NT 35/1 Tact Bs	
1																												
2		<input checked="" type="checkbox"/>	<input checked="" type="checkbox"/>													<input type="checkbox"/>	<input type="checkbox"/>	<input type="checkbox"/>	<input checked="" type="checkbox"/>	<input checked="" type="checkbox"/>						<input type="checkbox"/>		
3									<input type="checkbox"/>	<input type="checkbox"/>																		
4						<input type="checkbox"/>																				<input type="checkbox"/>	<input type="checkbox"/>	
5						<input checked="" type="checkbox"/>																						
6							<input type="checkbox"/>																					
7																												
8																												
9												<input checked="" type="checkbox"/>																
10																												
11										<input checked="" type="checkbox"/>															<input checked="" type="checkbox"/>			
12																												
13																												
14																										<input type="checkbox"/>		
15													<input type="checkbox"/>	<input type="checkbox"/>												<input type="checkbox"/>	<input type="checkbox"/>	
16																												
17																								<input checked="" type="checkbox"/>	<input type="checkbox"/>			
18			<input type="checkbox"/>																									
19																						<input checked="" type="checkbox"/>						

SZŰRŐK



Bármely feladathoz a megfelelő szűrő: különböző anyagú Kärcher harmonikaszűrők kaphatók a cellulózból készült standard szűrőktől egészen a problémás porokhoz, például nedves betonhoz való PTFE szűrőkig.

		Cikkszám	Mennyiség	Leírás
Nedves szűrőzsák				
Nedves szűrőzsák	1	6.904-211.0	5 darab	Ellenőrzött L porosztály, általános tisztítás, száraz és nedves, tépésálló.
	2	6.904-252.0	5 darab	
	3	6.904-171.0	5 darab	
HEPA, H -porosztályhoz tartozó szűrő				
HEPA Harmonikaszűrő	4	6.904-242.0	1 darab	HEPA Harmonikaszűrő, porosztály H (HEPA 13).
	5	6.904-364.0	1 darab	
Patronsűrő, Papír				
Patronsűrő, Papír	6	6.414-789.0	1 darab	Papír, nagyobb Szűrőfelület.
	7	6.907-038.0	1 darab	Papír, Ellenőrzött M porosztály.
	8	6.414-808.0	1 darab	Papír/fém, szívószűrő, befűvómotor szűrő.
Harmonikaszűrő, Papír				
Harmonikaszűrő, Papír	9	6.904-156.0	1 darab	Papír, ellenőrzött M porosztály. (NT 351 Eco modellekhez is).
	10	6.904-367.0	1 darab	Papír, ellenőrzött M porosztály.
	11	6.904-283.0	1 darab	Papír, ellenőrzött M porosztály (NT 65/2 Eco készülékekhez is / opcionálisan NT 75/2 Eco Tc modellekhez is).
	12	6.907-276.0	1 darab	Papír, ellenőrzött M porosztály.
Harmonikaszűrő, PES				
Harmonikaszűrő, PES	13	6.906-123.0	1 darab	Poliészter fátyol, rothadásmentes, ellenőrzött M porosztály (NT 351 Eco modellekhez is).
	14	6.904-360.0	1 darab	Poliészter fátyol, rothadásmentes, ellenőrzött M porosztály.
	15	6.904-284.0	1 darab	Poliészter fátyol, rothadásmentes, ellenőrzött M porosztály (NT 65/2 Eco / Me / Tc és NT 72/2 Eco Tn modellekhez is).
	16	6.907-277.0	1 darab	Poliészter fátyol, rothadásmentes, ellenőrzött M porosztály.
Harmonikaszűrő, PTFE				
Harmonikaszűrő, PTFE	17	6.907-455.0	1 darab	Poliészter fátyol PTFE bevonattal, 1 motorral felszerelt Tact és Ap porszívókhöz, ellenőrzött M porosztály. Különösen alkalmas erősen tapadó anyagokhoz.
	18	6.907-449.0	1 darab	Poliészter fátyol PTFE bevonattal, ellenőrzött M porosztály, for Tact ² porszívókhöz. Különösen alkalmas erősen tapadó anyagokhoz.
Durvaszennyeződés-sűrő nedves felszívási üzemmódhoz				
Durvaszennyeződés-sűrő filter	19	6.904-287.0	1 darab	Fém lyukrács, száraz szívásra nem alkalmas.
Habsűrő	20	2.889-083.0	1 darab	Habsűrő nedves porszívásra, a patronsűrő alternatívája.
Textil szűrő				
Membránsűrő	21	6.906-103.0	1 darab	Poliészter tűfilc, mosható (40°C).
	22	6.904-282.0	1 darab	Poliészter tűfilc, ellenőrzött M porosztály, mosható (40°C). H-porosztályhoz nem alkalmas.
	23	6.904-212.0	1 darab	Poliészter tűfilc, mosható (40°C).
Műanyag zsákok pormentes ártalmatlanításhoz				
Műanyag zsák pormentes ártalmatlanításhoz	24	2.889-158.0	10 darab	Műanyag zsák pormentes ártalmatlanításhoz.
	25	6.900-698.0	10 darab	
	26	6.596-886.0	10 darab	

■ ÚJ ■ A szállított csomag tartalmazza. □ Opcionális tartozék. További eredeti Kärcher tartozékok találhatóak a következő oldalakon.

SZÍVÓFEJEK, SZÍVÓCSÖVEK ÉS KÖNYÖKCSÖVEK



Csak a megfelelő tartozékok helyes kombinációjával válik a porszívó tökéletes munkaeszközzé. Így a hatékony és tartós padló- és kisméretű fejekkel minden tisztítási probléma egyedülállóan megoldható.

		Cikkszám	Mennyiség	Átmérő	Hossz	Szélesség		Leírás
Autós szívófejek								
Autós szívófej	1	6.900-952.0	1 darab	DN 40		90 mm		Műanyag.
	2	6.906-108.0	1 darab	DN 35		90 mm		
Turbó szívófejek								
Turbó kárpittisztítófej	3	2.860-113.0	1 darab	DN 32		160 mm		Műanyag kárpittisztítófej, redukáló csőcsatlakozóval, DN 35/32.
Turbó padlótisztítófej	4	2.860-114.0	1 darab	DN 32		270 mm		Műanyag padlótisztítófej, redukáló csőcsatlakozóval, DN 35/32, 270 mm.
Padlótisztító fejek								
Nedves-száraz porszívó padlófej Adv	5	2.889-152.0	1 darab	DN 35		360 mm		360 mm széles, nedves-száraz padlótisztítófej könnyen cserélhető betétekkel, kefecsikokkal és gumiszélekkel.
Nedves-száraz porszívó padlófej	6	2.889-118.0	1 darab	DN 35		400 mm		Multifunkciós tisztítófej (DN 35) nagy területek nedves porszívózásához. A gumiszélek és a kefe gyorsan és egyszerűen cserélhetők.
Nedves-száraz porszívó padlófej Adv	7	2.889-153.0	1 darab	DN 40		360 mm		360 mm széles, nedves-száraz padlótisztítófej, könnyen cserélhető betétekkel, gumiszélekkel.
Nedves-száraz porszívó padlófej	8	6.907-512.0	1 darab	DN 35		400 mm		Multifunkciós padlótisztítófej (DN 35) nagy területek nedves porszívózásához. A gumiszélek és a kefe gyorsan és egyszerűen cserélhetők.
	9	2.889-117.0	1 darab	DN 40		400 mm		A nedves-száraz padlótisztítófej (DN 40) lehetővé teszi a gumiszél/kefe gyors cseréjét. Nagy területek nedves porszívózásához.
	10	6.907-510.0	1 darab	DN 40		400 mm		
Padlótisztítófej, nedves	11	9.770-880.0	1 darab	DN 40		360 mm		Nedves-száraz porszívó padlófej
Padlótisztítófej, száraz	12	9.770-949.0	1 darab	DN 40		350 mm		Műanyag száraz padlótisztítófej oldalgörgőkkel és kefecsikokkal.
Nedves-száraz porszívó padlófej	13	9.770-645.0	1 darab	DN 40		360 mm		Műanyag, görgőkkel, DN 40.
	14	4.763-244.0	1 darab	DN 40		360 mm		Multifunkciós padlótisztítófej (DN 40), műanyag, 360 mm szélesség. Oldalgörgőkkel, kefecsikokkal (6.905-878.0) és gumiszélekkel (6.905-877.0).
Nedves-száraz porszívó padlótisztítófej, nem cserélhető	15	4.130-399.0	1 darab	DN 40		450 mm		Alumínium padlótisztítófej, földelt, nem felcserélhető, 450 mm, állítható magasság. Az NT 80/1 B1 M S standard tartozékként tartalmazza, illetve opcionális az NT 75/1 Me Ec H Z22 készülékhez.
Nedves-száraz porszívó padlófej	16	6.906-512.0	1 darab	DN 35		300 mm		Műanyag, görgőkkel, kefecsikokkal (6.903-278.0), gumiszélekkel (6.903-277.0).

■ Új ■ A szállított csomag tartalmazza. □ Opcionális tartozék. További eredeti Kärcher tartozékok találhatóak a következő oldalakon.

		Cikkszám	Mennyiség	Átmérő	Hossz	Szélesség	Leírás
Univerzális szívófej, nedves-száraz	17	6.903-018.0	1 darab	DN 40		370 mm	Alumínium, állítható magasságú görgőkkel, kefecsíkokkal (6.903-064.0) és gumiszélekkel (6.903-081.0, olajálló).
	18	6.906-383.0	1 darab	DN 40		450 mm	Alumínium, állítható magasságú görgőkkel, kefecsíkokkal (6.903-065.0) és gumiszélekkel (6.906-146.0).
	19	6.906-384.0	1 darab	DN 35		370 mm	Alumínium, állítható magasságú görgőkkel, kefecsíkokkal (6.903-064.0) és gumiszélekkel (6.903-081.0, olajálló).
	20	6.906-513.0	1 darab	DN 35		360 mm	Műanyag, görgőkkel, kefecsíkokkal (6.905-878.0)
	21	6.906-554.0	1 darab	DN 40		360 mm	és gumiszélekkel
Kombinált szívófej, száraz							
Kombinált szívófej, száraz	22	6.906-511.0	1 darab	DN 35		270 mm	Műanyag, nemesacél csúszótalppal, cserélhető, DN 35 csatlakozással
	23	6.906-639.0	1 darab	DN 35		262 mm	Műanyag, nemesacél csúszótalppal, cserélhető. Csak CV és nedves-száraz porszívókhöz alkalmas.
Kefék fűtőtesthez							
Kefék fűtőtesthez	24	6.903-034.0	1 darab	DN 35			Műanyag, fugafejhez (6.900-385.0).
Sütőkemence szívófejek							
Sütőkemence szívófejek	25	4.130-104.0	1 darab	DN 35		350 mm	Alumínium, sütőkemence tisztításához, gumiszélekkel 6.900-517.0 és gumiajakkal 6.900-518.0, mindegyikből 2 db.
	26	4.130-173.0	1 darab	DN 35		350 mm	A sütőkemence tisztításához kaparóléccel.
Fugafejs							
Fugafej NT Tact DN 35	27	2.889-159.0 ■	1 darab	DN 35	225 mm		Fugafej DN 35, az új Tact kategóriához.
Fugafej NT Tact DN 40	28	2.889-160.0 ■	1 darab	DN 40	225 mm		Fugafej DN 40, az új Tact kategóriához.
Fugafej	29	9.770-877.0	1 darab	DN 40	300 mm		Műanyag
	30	9.770-638.0	1 darab	DN 35	250 mm		
	31	6.900-385.0	1 darab	DN 35	210 mm		
	32	6.900-922.0	1 darab	DN 35	500 mm		Fém.
	33	6.903-033.0	1 darab	DN 40	290 mm		Műanyag.
	34	6.905-817.0	1 darab	DN 40	400 mm		Fém.
	35	4.763-243.0	1 darab	DN 40	290 mm		Műanyag, nem felcserélhető.
36	6.906-240.0	1 darab	DN 35	250 mm		Műanyag.	
Csőtisztító fejek							
Csőtisztító kefe 35/100	37	6.903-035.0	1 darab	DN 35			Műanyag, csőátmérő 100 mm
Csőtisztító kefe 35/200	38	6.903-036.0	1 darab	DN 35			Műanyag, csőátmérő 200 mm
Szívókefék							
Szívókefe	39	6.903-862.0	1 darab	DN 35		70 mm	Természetes sörték (marhaszőr), forgatható.
	40	6.903-887.0	1 darab	DN 32		70 mm	Műanyag kefe, forgatható.

■ Új ■ A szállított csomag tartalmazza. □ Opcionális tartozék. További eredeti Kärcher tartozékok találhatóak a következő oldalakon.

		Cikkszám	Mennyiség	Átmérő	Hossz	Szélesség			Leírás
Gumi szívófejek, 45°-ban ferdén levágva									
Gumi szívófejek, 45°-ban ferdén levágva	41	6.902-104.0	1 darab	DN 35	220 mm				Gépek letakarítására, olajálló.
	42	6.902-105.0	1 darab	DN 40	220 mm				
Útfelület tisztítófej									
Útfelület tisztítófej	43	4.130-029.0	1 darab	DN 40		611 mm			Nagy felületek tisztítására az NT 50/1 Tact Te L változatokkal.
	44	4.130-432.0	1 darab	DN 40		644 mm			Nagyobb felületek porszívózására az NT 70/1, NT 70/2 vagy NT 70/3 változatokkal. (Az NT 70/2 Professional készüléknél a szállított csomag tartalmazza)
	45	4.130-401.0	1 darab	DN 40		611 mm			Fém, állítható magassággal, 6.906-751.0 kefecsik-készlettel és 6.906-750.0 számú gumicsik-készlettel az NT 55/1 Tact és NT 611 Eco készülékekhez.
	46	4.130-400.0	1 darab	DN 40		611 mm			Fém, állítható magasság, kefecsíkok, gumiszélek (Tc változatokhoz). (Az NT 72/2 Eco Tc modellekhez is).
Micro szórófejkészletek									
Szórófejkészlet	47	2.860-116.0	1 darab	DN 35					Fugafej, kárpittisztítófej, kerek kefe, elektromosan vezetõ.
Multifunkciós kefék									
Multifunkciós kefe	48	6.900-425.0	1 darab	DN 35	120 mm				Műanyag, kemény, átlátszó sörték, 120 × 45 mm.
Multifunkciós kefe, nem cserélhető	49	4.763-242.0	1 darab	DN 40	120 mm				Természetes sörték (marhaszõr), sörtecsatlakoztató 120 × 45 mm, nem felcserélhető csavaros csatlakozás.
Szívócsõvek, nemesacél									
Szívócsõ	50	6.902-154.0	1 darab	DN 35	0.5 m				Fõként nedves vagy korrodált anyag porszívózásához.
Szívócsõkészlet	51	2.889-175.0	2 darab	DN 35	0.55 m				Nemesacél szívócsõkészlet (2 × 0.55 m).
	52	2.889-182.0	2 darab	DN 40	0.55 m				
Szívócsõ	53	6.902-081.0	1 darab	DN 40	0.5 m				Vizes, nedves környezetben vagy nedves porszívózáshoz.
	54	6.906-531.0	1 darab	DN 40	1 m				
Szívócsõvek, mûanyag									
Szívócsõ	55	6.900-384.0	1 darab	DN 35	0.5 m				Műanyag.
Szívócsõvek, fém									
Szívócsõ	56	6.900-514.0	1 darab	DN 35	0.5 m				Fém, krómozott.
	57	6.900-275.0	1 darab	DN 40	0.5 m				
	58	6.902-152.0	1 darab	DN 35	0.33 m				Szívócsõ, fém, krómozott, 0.33 m, DN 35.
Szívócsõ, nem felcserélhető	59	4.025-372.0	1 darab	DN 40	1 m				Fém, krómozott - nem felcserélhető, csavaros csatlakozás. Csak az NT 80/1 B1 M, NT 80/1 B1 M S és NT 75/1 Me Ec H Z22 készülékekkel használható.

■ ÚJ ■ A szállított csomag tartalmazza. □ Opcionális tartozék. További eredeti Kärcher tartozékok találhatóak a következő oldalakon.



		NT 75/2 Tact ² Me Tc / NT 65/2 Tact ² Tc	NT 55/2 Tact ² Me I	NT 75/2 Tact ² Me / NT 65/2 Tact ²	NT 50/1 Tact Te L	NT 45/1 Tact Te Ec	NT 40/1 Tact Te L / NT 30/1 Tact Te L / NT 30/1 Tact L	NT 75/2 Ap Me Tc / NT 65/2 Ap	NT 35/1 Ap	NT 25/1 Ap	NT 20/1 Ap Te / NT 20/1 Ap	NT 14/1 Ap Te Adv L	NT 14/1 Ap Te Adv	NT 14/1 Ap Adv	NT 14/1 Ap / NT 14/1 Classic	NT 70/3 Me Tc	NT 70/2 Me Tc	NT 70/3 Tc	NT 70/2 Tc	NT 70/2 Adv	NT 70/2 Me	NT 70/3	NT 70/2	NT 70/1	NT 48/1 Te / NT 48/1	NT 27/1 Me Adv	NT 27/1 Me	NT 27/1 Adv	NT 27/1	NT 90/2 Me Classic Edition	NT 70/2 Me Classic Edition	NT 50/1 Me Classic Edition	NT 38/1 Me Classic Edition / NT 30/1 Me Classic Edition / NT 20/1 Me Classic Edition	NT 75/1 Me Ec H Z22	NT 80/1 B1 M S	NT 75/1 Tact Me Te H	NT 45/1 Tact Te H	NT 35/1 Tact Te H	NT 55/1 Tact Te M / NT 45/1 Tact Te M / NT 35/1 Tact Te M	NT 611 Mwrf	NT 611 ECO K	NT 55/1 Tact Bs	NT 35/1 Tact Bs												
41		<input type="checkbox"/>	<input type="checkbox"/>	<input type="checkbox"/>	<input type="checkbox"/>	<input type="checkbox"/>	<input type="checkbox"/>	<input type="checkbox"/>	<input type="checkbox"/>	<input type="checkbox"/>	<input type="checkbox"/>	<input type="checkbox"/>	<input type="checkbox"/>	<input type="checkbox"/>	<input type="checkbox"/>	<input type="checkbox"/>	<input type="checkbox"/>	<input type="checkbox"/>	<input type="checkbox"/>	<input type="checkbox"/>	<input type="checkbox"/>	<input type="checkbox"/>	<input type="checkbox"/>	<input type="checkbox"/>	<input type="checkbox"/>	<input type="checkbox"/>	<input type="checkbox"/>	<input type="checkbox"/>	<input type="checkbox"/>	<input type="checkbox"/>	<input type="checkbox"/>	<input type="checkbox"/>	<input type="checkbox"/>	<input type="checkbox"/>	<input type="checkbox"/>	<input type="checkbox"/>	<input type="checkbox"/>	<input type="checkbox"/>	<input type="checkbox"/>	<input type="checkbox"/>	<input type="checkbox"/>	<input type="checkbox"/>	<input type="checkbox"/>	<input type="checkbox"/>	<input type="checkbox"/>	<input type="checkbox"/>	<input type="checkbox"/>								
42		<input type="checkbox"/>	<input type="checkbox"/>	<input type="checkbox"/>	<input type="checkbox"/>	<input type="checkbox"/>	<input type="checkbox"/>	<input type="checkbox"/>	<input type="checkbox"/>	<input type="checkbox"/>	<input type="checkbox"/>	<input type="checkbox"/>	<input type="checkbox"/>	<input type="checkbox"/>	<input type="checkbox"/>	<input type="checkbox"/>	<input type="checkbox"/>	<input type="checkbox"/>	<input type="checkbox"/>	<input type="checkbox"/>	<input type="checkbox"/>	<input type="checkbox"/>	<input type="checkbox"/>	<input type="checkbox"/>	<input type="checkbox"/>	<input type="checkbox"/>	<input type="checkbox"/>	<input type="checkbox"/>	<input type="checkbox"/>	<input type="checkbox"/>	<input type="checkbox"/>	<input type="checkbox"/>	<input type="checkbox"/>	<input type="checkbox"/>	<input type="checkbox"/>	<input type="checkbox"/>	<input type="checkbox"/>	<input type="checkbox"/>	<input type="checkbox"/>	<input type="checkbox"/>	<input type="checkbox"/>	<input type="checkbox"/>	<input type="checkbox"/>	<input type="checkbox"/>	<input type="checkbox"/>	<input type="checkbox"/>	<input type="checkbox"/>	<input type="checkbox"/>	<input type="checkbox"/>						
43					<input type="checkbox"/>																																																		
44																<input type="checkbox"/>	<input type="checkbox"/>	<input type="checkbox"/>	<input type="checkbox"/>	<input checked="" type="checkbox"/>	<input type="checkbox"/>	<input type="checkbox"/>	<input type="checkbox"/>	<input type="checkbox"/>																															
45																																																							
46		<input type="checkbox"/>																																																					
47								<input type="checkbox"/>	<input type="checkbox"/>	<input type="checkbox"/>	<input type="checkbox"/>	<input type="checkbox"/>	<input type="checkbox"/>	<input type="checkbox"/>	<input type="checkbox"/>	<input type="checkbox"/>	<input type="checkbox"/>	<input type="checkbox"/>	<input type="checkbox"/>	<input type="checkbox"/>	<input type="checkbox"/>	<input type="checkbox"/>	<input type="checkbox"/>	<input type="checkbox"/>	<input type="checkbox"/>	<input type="checkbox"/>	<input type="checkbox"/>	<input type="checkbox"/>	<input type="checkbox"/>	<input type="checkbox"/>	<input type="checkbox"/>	<input type="checkbox"/>	<input type="checkbox"/>	<input type="checkbox"/>	<input type="checkbox"/>	<input type="checkbox"/>	<input type="checkbox"/>	<input type="checkbox"/>	<input type="checkbox"/>	<input type="checkbox"/>	<input type="checkbox"/>	<input type="checkbox"/>	<input type="checkbox"/>	<input type="checkbox"/>	<input type="checkbox"/>	<input type="checkbox"/>	<input type="checkbox"/>	<input type="checkbox"/>	<input type="checkbox"/>	<input type="checkbox"/>					
48				<input type="checkbox"/>	<input type="checkbox"/>						<input type="checkbox"/>														<input checked="" type="checkbox"/>	<input type="checkbox"/>	<input type="checkbox"/>	<input type="checkbox"/>	<input type="checkbox"/>									<input type="checkbox"/>	<input type="checkbox"/>																
49																																				<input type="checkbox"/>	<input type="checkbox"/>																		
50		<input type="checkbox"/>	<input checked="" type="checkbox"/>	<input type="checkbox"/>	<input checked="" type="checkbox"/>	<input type="checkbox"/>	<input type="checkbox"/>									<input type="checkbox"/>	<input type="checkbox"/>	<input type="checkbox"/>	<input type="checkbox"/>	<input type="checkbox"/>	<input type="checkbox"/>	<input type="checkbox"/>	<input type="checkbox"/>	<input type="checkbox"/>	<input type="checkbox"/>	<input type="checkbox"/>	<input type="checkbox"/>	<input type="checkbox"/>	<input type="checkbox"/>	<input type="checkbox"/>	<input type="checkbox"/>	<input type="checkbox"/>	<input type="checkbox"/>	<input type="checkbox"/>	<input type="checkbox"/>	<input type="checkbox"/>	<input type="checkbox"/>	<input type="checkbox"/>	<input type="checkbox"/>	<input type="checkbox"/>	<input type="checkbox"/>	<input type="checkbox"/>	<input type="checkbox"/>	<input type="checkbox"/>	<input type="checkbox"/>	<input type="checkbox"/>	<input type="checkbox"/>	<input type="checkbox"/>	<input type="checkbox"/>	<input type="checkbox"/>	<input type="checkbox"/>				
51				<input checked="" type="checkbox"/>	<input checked="" type="checkbox"/>																																																		
52				<input type="checkbox"/>	<input type="checkbox"/>																																																		
53		<input type="checkbox"/>	<input type="checkbox"/>	<input type="checkbox"/>	<input type="checkbox"/>	<input type="checkbox"/>	<input type="checkbox"/>	<input type="checkbox"/>	<input type="checkbox"/>	<input type="checkbox"/>	<input type="checkbox"/>	<input type="checkbox"/>	<input type="checkbox"/>	<input type="checkbox"/>	<input type="checkbox"/>	<input type="checkbox"/>	<input type="checkbox"/>	<input type="checkbox"/>	<input type="checkbox"/>	<input type="checkbox"/>	<input type="checkbox"/>	<input type="checkbox"/>	<input type="checkbox"/>	<input type="checkbox"/>	<input type="checkbox"/>	<input type="checkbox"/>	<input type="checkbox"/>	<input type="checkbox"/>	<input type="checkbox"/>	<input type="checkbox"/>	<input type="checkbox"/>	<input type="checkbox"/>	<input type="checkbox"/>	<input type="checkbox"/>	<input type="checkbox"/>	<input type="checkbox"/>	<input type="checkbox"/>	<input type="checkbox"/>	<input type="checkbox"/>	<input type="checkbox"/>	<input type="checkbox"/>	<input type="checkbox"/>	<input type="checkbox"/>	<input type="checkbox"/>	<input type="checkbox"/>	<input type="checkbox"/>	<input type="checkbox"/>	<input type="checkbox"/>	<input type="checkbox"/>	<input type="checkbox"/>	<input type="checkbox"/>				
54		<input type="checkbox"/>	<input type="checkbox"/>	<input type="checkbox"/>	<input type="checkbox"/>	<input type="checkbox"/>	<input type="checkbox"/>	<input type="checkbox"/>	<input type="checkbox"/>	<input type="checkbox"/>	<input type="checkbox"/>	<input type="checkbox"/>	<input type="checkbox"/>	<input type="checkbox"/>	<input type="checkbox"/>	<input type="checkbox"/>	<input type="checkbox"/>	<input type="checkbox"/>	<input type="checkbox"/>	<input type="checkbox"/>	<input type="checkbox"/>	<input type="checkbox"/>	<input type="checkbox"/>	<input type="checkbox"/>	<input type="checkbox"/>	<input type="checkbox"/>	<input type="checkbox"/>	<input type="checkbox"/>	<input type="checkbox"/>	<input type="checkbox"/>	<input type="checkbox"/>	<input type="checkbox"/>	<input type="checkbox"/>	<input type="checkbox"/>	<input type="checkbox"/>	<input type="checkbox"/>	<input type="checkbox"/>	<input type="checkbox"/>	<input type="checkbox"/>	<input type="checkbox"/>	<input type="checkbox"/>	<input type="checkbox"/>	<input type="checkbox"/>	<input type="checkbox"/>	<input type="checkbox"/>	<input type="checkbox"/>	<input type="checkbox"/>	<input type="checkbox"/>	<input type="checkbox"/>	<input type="checkbox"/>	<input type="checkbox"/>	<input type="checkbox"/>	<input type="checkbox"/>		
55				<input type="checkbox"/>	<input type="checkbox"/>	<input type="checkbox"/>	<input type="checkbox"/>	<input type="checkbox"/>	<input type="checkbox"/>	<input type="checkbox"/>	<input type="checkbox"/>	<input type="checkbox"/>	<input type="checkbox"/>	<input type="checkbox"/>	<input type="checkbox"/>	<input type="checkbox"/>	<input type="checkbox"/>	<input type="checkbox"/>	<input type="checkbox"/>	<input type="checkbox"/>	<input type="checkbox"/>	<input type="checkbox"/>	<input type="checkbox"/>	<input type="checkbox"/>	<input type="checkbox"/>	<input type="checkbox"/>	<input type="checkbox"/>	<input type="checkbox"/>	<input type="checkbox"/>	<input type="checkbox"/>	<input type="checkbox"/>	<input type="checkbox"/>	<input type="checkbox"/>	<input type="checkbox"/>	<input type="checkbox"/>	<input type="checkbox"/>	<input type="checkbox"/>	<input type="checkbox"/>	<input type="checkbox"/>	<input type="checkbox"/>	<input type="checkbox"/>	<input type="checkbox"/>	<input type="checkbox"/>	<input type="checkbox"/>	<input type="checkbox"/>	<input type="checkbox"/>	<input type="checkbox"/>	<input type="checkbox"/>	<input type="checkbox"/>	<input type="checkbox"/>	<input type="checkbox"/>	<input type="checkbox"/>	<input type="checkbox"/>		
56		<input type="checkbox"/>	<input type="checkbox"/>	<input checked="" type="checkbox"/>	<input type="checkbox"/>	<input type="checkbox"/>	<input checked="" type="checkbox"/>	<input checked="" type="checkbox"/>	<input type="checkbox"/>	<input type="checkbox"/>	<input type="checkbox"/>	<input type="checkbox"/>	<input type="checkbox"/>	<input type="checkbox"/>	<input type="checkbox"/>	<input type="checkbox"/>	<input type="checkbox"/>	<input type="checkbox"/>	<input type="checkbox"/>	<input type="checkbox"/>	<input type="checkbox"/>	<input type="checkbox"/>	<input type="checkbox"/>	<input type="checkbox"/>	<input type="checkbox"/>	<input checked="" type="checkbox"/>	<input checked="" type="checkbox"/>	<input checked="" type="checkbox"/>	<input checked="" type="checkbox"/>	<input checked="" type="checkbox"/>	<input checked="" type="checkbox"/>	<input checked="" type="checkbox"/>	<input checked="" type="checkbox"/>	<input checked="" type="checkbox"/>	<input checked="" type="checkbox"/>	<input checked="" type="checkbox"/>	<input checked="" type="checkbox"/>	<input checked="" type="checkbox"/>	<input checked="" type="checkbox"/>	<input checked="" type="checkbox"/>	<input checked="" type="checkbox"/>	<input checked="" type="checkbox"/>	<input checked="" type="checkbox"/>	<input checked="" type="checkbox"/>	<input checked="" type="checkbox"/>	<input checked="" type="checkbox"/>	<input checked="" type="checkbox"/>	<input checked="" type="checkbox"/>	<input checked="" type="checkbox"/>	<input checked="" type="checkbox"/>	<input checked="" type="checkbox"/>	<input checked="" type="checkbox"/>	<input checked="" type="checkbox"/>	<input checked="" type="checkbox"/>	
57		<input checked="" type="checkbox"/>	<input checked="" type="checkbox"/>	<input checked="" type="checkbox"/>	<input type="checkbox"/>	<input checked="" type="checkbox"/>	<input type="checkbox"/>	<input type="checkbox"/>	<input type="checkbox"/>	<input type="checkbox"/>	<input type="checkbox"/>	<input type="checkbox"/>	<input type="checkbox"/>	<input type="checkbox"/>	<input type="checkbox"/>	<input checked="" type="checkbox"/>	<input checked="" type="checkbox"/>	<input checked="" type="checkbox"/>	<input checked="" type="checkbox"/>	<input checked="" type="checkbox"/>	<input checked="" type="checkbox"/>	<input checked="" type="checkbox"/>	<input checked="" type="checkbox"/>	<input checked="" type="checkbox"/>	<input checked="" type="checkbox"/>	<input checked="" type="checkbox"/>	<input checked="" type="checkbox"/>	<input checked="" type="checkbox"/>	<input checked="" type="checkbox"/>	<input checked="" type="checkbox"/>	<input checked="" type="checkbox"/>	<input checked="" type="checkbox"/>	<input checked="" type="checkbox"/>	<input checked="" type="checkbox"/>	<input checked="" type="checkbox"/>	<input checked="" type="checkbox"/>	<input checked="" type="checkbox"/>	<input checked="" type="checkbox"/>	<input checked="" type="checkbox"/>	<input checked="" type="checkbox"/>	<input checked="" type="checkbox"/>	<input checked="" type="checkbox"/>	<input checked="" type="checkbox"/>	<input checked="" type="checkbox"/>	<input checked="" type="checkbox"/>	<input checked="" type="checkbox"/>	<input checked="" type="checkbox"/>	<input checked="" type="checkbox"/>	<input checked="" type="checkbox"/>	<input checked="" type="checkbox"/>	<input checked="" type="checkbox"/>	<input checked="" type="checkbox"/>	<input checked="" type="checkbox"/>	<input checked="" type="checkbox"/>	
58								<input checked="" type="checkbox"/>	<input checked="" type="checkbox"/>	<input checked="" type="checkbox"/>	<input checked="" type="checkbox"/>	<input checked="" type="checkbox"/>	<input checked="" type="checkbox"/>	<input checked="" type="checkbox"/>	<input checked="" type="checkbox"/>	<input checked="" type="checkbox"/>	<input checked="" type="checkbox"/>	<input checked="" type="checkbox"/>	<input checked="" type="checkbox"/>	<input checked="" type="checkbox"/>	<input checked="" type="checkbox"/>	<input checked="" type="checkbox"/>	<input checked="" type="checkbox"/>	<input checked="" type="checkbox"/>	<input checked="" type="checkbox"/>	<input checked="" type="checkbox"/>	<input checked="" type="checkbox"/>	<input checked="" type="checkbox"/>	<input checked="" type="checkbox"/>	<input checked="" type="checkbox"/>	<input checked="" type="checkbox"/>	<input checked="" type="checkbox"/>	<input checked="" type="checkbox"/>	<input checked="" type="checkbox"/>	<input checked="" type="checkbox"/>	<input checked="" type="checkbox"/>	<input checked="" type="checkbox"/>	<input checked="" type="checkbox"/>	<input checked="" type="checkbox"/>	<input checked="" type="checkbox"/>	<input checked="" type="checkbox"/>	<input checked="" type="checkbox"/>	<input checked="" type="checkbox"/>	<input checked="" type="checkbox"/>	<input checked="" type="checkbox"/>	<input checked="" type="checkbox"/>	<input checked="" type="checkbox"/>	<input checked="" type="checkbox"/>	<input checked="" type="checkbox"/>	<input checked="" type="checkbox"/>	<input checked="" type="checkbox"/>	<input checked="" type="checkbox"/>	<input checked="" type="checkbox"/>	<input checked="" type="checkbox"/>	<input checked="" type="checkbox"/>
59																																																							

PORSZIVÓK

		Cikkszám	Mennyiség	Átmérő	Hossz	Szélesség		Leírás
Könyökcsövek, nemesacél								
Könyökcső, nemesacél, DN 35	60	6.903-141.0	1 darab	DN 35				Nemesacél.
	61	6.902-079.0	1 darab	DN 40				
Könyökcső, műanyag								
Könyökcső Adv	62	2.889-170.0 ■	1 darab	DN 35				Ergonomikus könyökcső a kliprendszerhez.
	63	2.889-148.0 ■	1 darab	DN 35				
Könyökcső Adv, elektromosan vezető	64	2.889-168.0 ■	1 darab	DN 35				
Könyökcső, műanyag	65	5.031-718.0	1 darab	DN 35				Műanyag C 35 kliprendszer.
Könyökcső, műanyag, elektromosan vezető	66	5.031-939.0	1 darab	DN 35				Műanyag, DN 35 with C 35 kliprendszer, elektromosan vezető.
Könyökcső, műanyag	67	6.902-009.0	1 darab	DN 35				Műanyag, DN 35.
Könyökcső, műanyag, elektromosan vezető	68	5.032-427.0	1 darab	DN 40				Műanyag C 40 Kliprendszerrel, elektromosan vezető.
PFC modul, C 35	69	4.060-420.0	1 darab	DN 35				A félautomatikus szűrőtisztítás aktiválásához.
Könyökcső, műanyag, antistatikus	70	5.033-583.0	1 darab	DN 35				Műanyag, C 35 kliprendszer, antistatikus dizájn.
Könyökcső, műanyag	71	4.408-051.0	1 darab	DN 32				Műanyag, C 32 kliprendszer.
	72	5.031-904.0	1 darab	DN 40				Műanyag, C-40 kliprendszerrel.
PFC modul, C-35, elektromosan vezető	73	4.060-478.0	1 darab	DN 35				Félautomatikus szűrőtisztítás aktiválásához, elektromosan vezető.
Könyökcsövek, fém								
Könyökcső, fém	74	6.900-519.0	1 darab	DN 35				Fém, DN 35.
	75	6.900-276.0	1 darab	DN 40				Fém, DN 40.
Könyökcső, fém, nem felcserélhető	76	4.036-032.0	1 darab	DN 40				Nem felcserélhető könyökcső (DN 40), a Z22 biztonsági porszívókhoz.

■ Új ■ A szállított csomag tartalmazza. □ Opcionális tartozék. További eredeti Kärcher tartozékok találhatóak a következő oldalakon.

ÖSSZEKÖTŐ IDOMOK



A Kärcher csatlakozó karmantyúkkal a szívótömlők tökéletesen csatlakoztathatók minden elterjedt gyártmányú elektromos szerszámmal.

		Cikkszám	Mennyiség	Átmérő		Leírás
Szűkítő/bővítő csatlakozókészlet						
Szűkítő/bővítő csatlakozókészlet	1	2.860-117.0	1 darab			Névleges méret DN 40/35, DN 35/32 (cső-> szívófej), műanyag.
Szűkítő (cső -> szívófej)						
Szűkítő	2	6.902-017.0	1 darab	DN 40		DN 40-ről DN 35-re, műanyag.
Szűkítő DN 35-ről DN 32-re	3	6.902-072.0	1 darab	DN 35		DN 35-ről to DN 32, fém.
Bővítő elemek (cső -> szívófej)						
Bővítőidom	4	5.453-019.0	1 darab	DN 40		DN 40-ről DN 61-re, műanyag.
Bővítőidom DN 35-ről DN 40-re (cső -> szívófej)	5	6.902-084.0	1 darab	DN 35		DN 35-ről DN 40-re, műanyag.
C DN csatlakozó idom (rögzés a kónuszon), elektromosan vezető						
C DN 35 csatlakozó idom	6	5.407-112.0	1 darab	DN 35		Csatlakozó C 35 tömlő tartozékokhoz, DN 35, elektromosan vezető.
C DN 40 csatlakozó idom	7	5.407-109.0	1 darab	DN 40		Csatlakozó C 40 tömlő tartozékokhoz, DN 35, elektromosan vezető.
	8	5.407-111.0	1 darab	DN 40		Csatlakozó C 40 tömlő tartozékokhoz, DN 40, elektromosan vezető.
Csatlakozó karmantyú elektromos szerszámokhoz, felcsavarható						
Csatlakozó elektromos szerszámokhoz, felcsavarható, DN 35	9	2.639-129.0	1 darab	DN 35		Műanyag, illeszkedik a DN 26-36 mérethez.
	10	5.453-016.0	1 darab	DN 35		
	11	5.453-026.0	1 darab	DN 35		Belső Ø 28.6 mm, külső Ø 37.3 mm / 38.8 mm.
	12	6.902-059.0	1 darab	DN 35		Belső Ø 32 mm, külső Ø 39 mm.
	13	6.902-095.0	1 darab	DN 35		Belső Ø 28 mm, külső Ø 34 / 38.8 mm, elektromosan vezető.
Csatlakozó elem, elektromos szerszámokhoz rögzíthető, elektromosan vezető						
Csatlakozó karmantyú DN 35, felrögzíthető	14	2.889-151.0	1 darab	DN 35		Elektromosan vezető csatlakozó karmantyú másodlagos levegőretesszel.
Csatlakozó karmantyú elektromos szerszámokhoz, C 35, elektromosan vezető	15	5.453-042.0	1 darab	DN 35		Műanyag, DN 26-36-hoz (Te / Eco M / H) illeszthető, elektromosan vezető.
	16	5.453-048.0	1 darab	DN 35		Belső Ø 25.4 mm, külső Ø 34.6 mm / 38 mm, elektromosan vezető.
	17	5.453-050.0	1 darab	DN 35		Belső Ø 27 mm, külső Ø 36.5 mm / 38.8 mm, elektromosan vezető.
Szűkítőhüvelyek						
Szűkítőhüvely	18	5.407-108.0	1 darab	DN 40		35-ös külső menetes C 40 tömlőről csatlakozókarmantyúra felcsavarható, DN 35.
	19	5.407-113.0	1 darab	DN 40		Csőcsatlakozó szűkítőhüvely C 40-ről C 35-re.
Összekötő idomok						
Összekötőidom, DN 32/35, belső menetes	20	6.902-077.0	1 darab	DN 32		2 szívótömlő összekötéséhez (nem ESB 28 és 34).
Összekötőidom, DN 40, belső menetes	21	6.900-286.0	1 darab	DN 40		2 szívótömlő összekötéséhez, kétoldali csavarmenettel.
Összekötőidom, DN 61, belső menetes	22	6.902-078.0	1 darab	DN 61		
Felszerelési készlet Y-idom						
Felszerelési készlet Y-idom	23	2.637-217.0	1 darab	DN 35		Elosztóidom, műanyag.

■ ÚJ ■ A szállított csomag tartalmazza. □ Opcionális tartozék. További eredeti Kärcher tartozékok találhatóak a következő oldalakon.



		NT 75/2 Tact ² Me Tc / NT 65/2 Tact ² Tc / NT 55/2 Tact ² Me I	NT 75/2 Tact ² Me / NT 65/2 Tact ²	NT 50/1 Tact Te L	NT 45/1 Tact Te Ec	NT 40/1 Tact Te L / NT 30/1 Tact Te L	NT 75/2 Ap Me Tc / NT 65/2 Ap	NT 35/1 Ap / NT 25/1 Ap	NT 20/1 Ap Te	NT 14/1 Ap Te Adv L / NT 14/1 Ap Te Adv	NT 14/1 Ap Adv / NT 14/1 Ap / NT 14/1 Classic	NT 70/3 Me Tc / NT 70/2 Me Tc / NT 70/3 Tc	NT 70/2 Tc	NT 70/2 Adv / NT 70/2 Me / NT 70/3	NT 70/2 / NT 70/1	NT 48/1 Te / NT 48/1	NT 27/1 Me Adv	NT 27/1 Me	NT 27/1 Adv	NT 27/1	NT 75/1 Tact Me Te H	NT 45/1 Tact Te H	NT 35/1 Tact Te H	NT 55/1 Tact Te M / NT 45/1 Tact Te M / NT 35/1 Tact Te M	NT 611 Mwff / NT 611 ECO K	NT 55/1 Tact Bs / NT 35/1 Tact Bs
1		<input type="checkbox"/>	<input type="checkbox"/>	<input type="checkbox"/>	<input type="checkbox"/>	<input type="checkbox"/>	<input type="checkbox"/>	<input type="checkbox"/>	<input type="checkbox"/>	<input type="checkbox"/>	<input type="checkbox"/>	<input type="checkbox"/>	<input type="checkbox"/>	<input type="checkbox"/>	<input type="checkbox"/>	<input type="checkbox"/>	<input type="checkbox"/>	<input type="checkbox"/>	<input type="checkbox"/>	<input type="checkbox"/>	<input type="checkbox"/>	<input type="checkbox"/>	<input type="checkbox"/>	<input type="checkbox"/>	<input type="checkbox"/>	<input type="checkbox"/>
2		<input type="checkbox"/>	<input type="checkbox"/>	<input type="checkbox"/>	<input type="checkbox"/>	<input type="checkbox"/>	<input type="checkbox"/>	<input type="checkbox"/>	<input type="checkbox"/>	<input type="checkbox"/>	<input type="checkbox"/>	<input type="checkbox"/>	<input type="checkbox"/>	<input type="checkbox"/>	<input type="checkbox"/>	<input type="checkbox"/>	<input type="checkbox"/>	<input type="checkbox"/>	<input type="checkbox"/>	<input type="checkbox"/>	<input type="checkbox"/>	<input type="checkbox"/>	<input type="checkbox"/>	<input type="checkbox"/>	<input type="checkbox"/>	<input type="checkbox"/>
3		<input type="checkbox"/>	<input type="checkbox"/>	<input type="checkbox"/>	<input type="checkbox"/>	<input type="checkbox"/>	<input type="checkbox"/>	<input type="checkbox"/>	<input type="checkbox"/>	<input type="checkbox"/>	<input type="checkbox"/>	<input type="checkbox"/>	<input type="checkbox"/>	<input type="checkbox"/>	<input type="checkbox"/>	<input type="checkbox"/>	<input type="checkbox"/>	<input type="checkbox"/>	<input type="checkbox"/>	<input type="checkbox"/>	<input type="checkbox"/>	<input type="checkbox"/>	<input type="checkbox"/>	<input type="checkbox"/>	<input type="checkbox"/>	<input type="checkbox"/>
4		<input type="checkbox"/>	<input type="checkbox"/>	<input type="checkbox"/>	<input type="checkbox"/>	<input type="checkbox"/>	<input type="checkbox"/>	<input type="checkbox"/>	<input type="checkbox"/>	<input type="checkbox"/>	<input type="checkbox"/>	<input type="checkbox"/>	<input type="checkbox"/>	<input type="checkbox"/>	<input type="checkbox"/>	<input type="checkbox"/>	<input type="checkbox"/>	<input type="checkbox"/>	<input type="checkbox"/>	<input type="checkbox"/>	<input type="checkbox"/>	<input type="checkbox"/>	<input type="checkbox"/>	<input type="checkbox"/>	<input type="checkbox"/>	<input type="checkbox"/>
5		<input type="checkbox"/>	<input type="checkbox"/>	<input type="checkbox"/>	<input type="checkbox"/>	<input type="checkbox"/>	<input type="checkbox"/>	<input type="checkbox"/>	<input type="checkbox"/>	<input type="checkbox"/>	<input type="checkbox"/>	<input type="checkbox"/>	<input type="checkbox"/>	<input type="checkbox"/>	<input type="checkbox"/>	<input type="checkbox"/>	<input type="checkbox"/>	<input type="checkbox"/>	<input type="checkbox"/>	<input type="checkbox"/>	<input type="checkbox"/>	<input type="checkbox"/>	<input type="checkbox"/>	<input type="checkbox"/>	<input type="checkbox"/>	<input type="checkbox"/>
6		<input type="checkbox"/>	<input type="checkbox"/>	<input type="checkbox"/>	<input type="checkbox"/>	<input type="checkbox"/>	<input type="checkbox"/>	<input type="checkbox"/>	<input type="checkbox"/>	<input type="checkbox"/>	<input type="checkbox"/>	<input type="checkbox"/>	<input type="checkbox"/>	<input type="checkbox"/>	<input type="checkbox"/>	<input type="checkbox"/>	<input type="checkbox"/>	<input type="checkbox"/>	<input type="checkbox"/>	<input type="checkbox"/>	<input type="checkbox"/>	<input type="checkbox"/>	<input type="checkbox"/>	<input type="checkbox"/>	<input type="checkbox"/>	<input type="checkbox"/>
7		<input type="checkbox"/>	<input type="checkbox"/>	<input type="checkbox"/>	<input type="checkbox"/>	<input type="checkbox"/>	<input type="checkbox"/>	<input type="checkbox"/>	<input type="checkbox"/>	<input type="checkbox"/>	<input type="checkbox"/>	<input type="checkbox"/>	<input type="checkbox"/>	<input type="checkbox"/>	<input type="checkbox"/>	<input type="checkbox"/>	<input type="checkbox"/>	<input type="checkbox"/>	<input type="checkbox"/>	<input type="checkbox"/>	<input type="checkbox"/>	<input type="checkbox"/>	<input type="checkbox"/>	<input type="checkbox"/>	<input type="checkbox"/>	<input type="checkbox"/>
8		<input type="checkbox"/>	<input type="checkbox"/>	<input type="checkbox"/>	<input type="checkbox"/>	<input type="checkbox"/>	<input type="checkbox"/>	<input type="checkbox"/>	<input type="checkbox"/>	<input type="checkbox"/>	<input type="checkbox"/>	<input type="checkbox"/>	<input type="checkbox"/>	<input type="checkbox"/>	<input type="checkbox"/>	<input type="checkbox"/>	<input type="checkbox"/>	<input type="checkbox"/>	<input type="checkbox"/>	<input type="checkbox"/>	<input type="checkbox"/>	<input type="checkbox"/>	<input type="checkbox"/>	<input type="checkbox"/>	<input type="checkbox"/>	<input type="checkbox"/>
9		<input type="checkbox"/>	<input type="checkbox"/>	<input type="checkbox"/>	<input type="checkbox"/>	<input type="checkbox"/>	<input type="checkbox"/>	<input type="checkbox"/>	<input type="checkbox"/>	<input type="checkbox"/>	<input type="checkbox"/>	<input type="checkbox"/>	<input type="checkbox"/>	<input type="checkbox"/>	<input type="checkbox"/>	<input type="checkbox"/>	<input type="checkbox"/>	<input type="checkbox"/>	<input type="checkbox"/>	<input type="checkbox"/>	<input type="checkbox"/>	<input type="checkbox"/>	<input type="checkbox"/>	<input type="checkbox"/>	<input type="checkbox"/>	<input type="checkbox"/>
10		<input type="checkbox"/>	<input type="checkbox"/>	<input type="checkbox"/>	<input type="checkbox"/>	<input type="checkbox"/>	<input type="checkbox"/>	<input type="checkbox"/>	<input type="checkbox"/>	<input type="checkbox"/>	<input type="checkbox"/>	<input type="checkbox"/>	<input type="checkbox"/>	<input type="checkbox"/>	<input type="checkbox"/>	<input type="checkbox"/>	<input type="checkbox"/>	<input type="checkbox"/>	<input type="checkbox"/>	<input type="checkbox"/>	<input type="checkbox"/>	<input type="checkbox"/>	<input type="checkbox"/>	<input type="checkbox"/>	<input type="checkbox"/>	<input type="checkbox"/>
11		<input type="checkbox"/>	<input type="checkbox"/>	<input type="checkbox"/>	<input type="checkbox"/>	<input type="checkbox"/>	<input type="checkbox"/>	<input type="checkbox"/>	<input type="checkbox"/>	<input type="checkbox"/>	<input type="checkbox"/>	<input type="checkbox"/>	<input type="checkbox"/>	<input type="checkbox"/>	<input type="checkbox"/>	<input type="checkbox"/>	<input type="checkbox"/>	<input type="checkbox"/>	<input type="checkbox"/>	<input type="checkbox"/>	<input type="checkbox"/>	<input type="checkbox"/>	<input type="checkbox"/>	<input type="checkbox"/>	<input type="checkbox"/>	<input type="checkbox"/>
12		<input type="checkbox"/>	<input type="checkbox"/>	<input type="checkbox"/>	<input type="checkbox"/>	<input type="checkbox"/>	<input type="checkbox"/>	<input type="checkbox"/>	<input type="checkbox"/>	<input type="checkbox"/>	<input type="checkbox"/>	<input type="checkbox"/>	<input type="checkbox"/>	<input type="checkbox"/>	<input type="checkbox"/>	<input type="checkbox"/>	<input type="checkbox"/>	<input type="checkbox"/>	<input type="checkbox"/>	<input type="checkbox"/>	<input type="checkbox"/>	<input type="checkbox"/>	<input type="checkbox"/>	<input type="checkbox"/>	<input type="checkbox"/>	<input type="checkbox"/>
13		<input type="checkbox"/>	<input type="checkbox"/>	<input type="checkbox"/>	<input type="checkbox"/>	<input type="checkbox"/>	<input type="checkbox"/>	<input type="checkbox"/>	<input type="checkbox"/>	<input type="checkbox"/>	<input type="checkbox"/>	<input type="checkbox"/>	<input type="checkbox"/>	<input type="checkbox"/>	<input type="checkbox"/>	<input type="checkbox"/>	<input type="checkbox"/>	<input type="checkbox"/>	<input type="checkbox"/>	<input type="checkbox"/>	<input type="checkbox"/>	<input type="checkbox"/>	<input type="checkbox"/>	<input type="checkbox"/>	<input type="checkbox"/>	<input type="checkbox"/>
14		<input type="checkbox"/>	<input type="checkbox"/>	<input checked="" type="checkbox"/>	<input type="checkbox"/>	<input checked="" type="checkbox"/>	<input type="checkbox"/>	<input type="checkbox"/>	<input type="checkbox"/>	<input type="checkbox"/>	<input type="checkbox"/>	<input type="checkbox"/>	<input type="checkbox"/>	<input type="checkbox"/>	<input type="checkbox"/>	<input type="checkbox"/>	<input type="checkbox"/>	<input type="checkbox"/>	<input type="checkbox"/>	<input type="checkbox"/>	<input type="checkbox"/>	<input type="checkbox"/>	<input type="checkbox"/>	<input type="checkbox"/>	<input type="checkbox"/>	<input type="checkbox"/>
15		<input type="checkbox"/>	<input type="checkbox"/>	<input type="checkbox"/>	<input checked="" type="checkbox"/>	<input type="checkbox"/>	<input checked="" type="checkbox"/>	<input checked="" type="checkbox"/>	<input checked="" type="checkbox"/>	<input type="checkbox"/>	<input type="checkbox"/>	<input type="checkbox"/>	<input type="checkbox"/>	<input type="checkbox"/>	<input type="checkbox"/>	<input type="checkbox"/>	<input checked="" type="checkbox"/>	<input type="checkbox"/>	<input checked="" type="checkbox"/>	<input type="checkbox"/>	<input type="checkbox"/>	<input checked="" type="checkbox"/>	<input checked="" type="checkbox"/>	<input checked="" type="checkbox"/>	<input checked="" type="checkbox"/>	<input type="checkbox"/>
16		<input type="checkbox"/>	<input type="checkbox"/>	<input type="checkbox"/>	<input type="checkbox"/>	<input type="checkbox"/>	<input type="checkbox"/>	<input type="checkbox"/>	<input type="checkbox"/>	<input type="checkbox"/>	<input type="checkbox"/>	<input type="checkbox"/>	<input type="checkbox"/>	<input type="checkbox"/>	<input type="checkbox"/>	<input type="checkbox"/>	<input type="checkbox"/>	<input type="checkbox"/>	<input type="checkbox"/>	<input type="checkbox"/>	<input type="checkbox"/>	<input type="checkbox"/>	<input type="checkbox"/>	<input type="checkbox"/>	<input type="checkbox"/>	<input type="checkbox"/>
17		<input type="checkbox"/>	<input type="checkbox"/>	<input type="checkbox"/>	<input type="checkbox"/>	<input type="checkbox"/>	<input type="checkbox"/>	<input type="checkbox"/>	<input type="checkbox"/>	<input type="checkbox"/>	<input type="checkbox"/>	<input type="checkbox"/>	<input type="checkbox"/>	<input type="checkbox"/>	<input type="checkbox"/>	<input type="checkbox"/>	<input type="checkbox"/>	<input type="checkbox"/>	<input type="checkbox"/>	<input type="checkbox"/>	<input type="checkbox"/>	<input type="checkbox"/>	<input type="checkbox"/>	<input type="checkbox"/>	<input type="checkbox"/>	<input type="checkbox"/>
18		<input type="checkbox"/>	<input type="checkbox"/>	<input type="checkbox"/>	<input type="checkbox"/>	<input type="checkbox"/>	<input type="checkbox"/>	<input type="checkbox"/>	<input type="checkbox"/>	<input type="checkbox"/>	<input type="checkbox"/>	<input type="checkbox"/>	<input type="checkbox"/>	<input type="checkbox"/>	<input type="checkbox"/>	<input type="checkbox"/>	<input type="checkbox"/>	<input type="checkbox"/>	<input type="checkbox"/>	<input type="checkbox"/>	<input type="checkbox"/>	<input type="checkbox"/>	<input type="checkbox"/>	<input type="checkbox"/>	<input type="checkbox"/>	<input type="checkbox"/>
19		<input type="checkbox"/>	<input type="checkbox"/>	<input type="checkbox"/>	<input type="checkbox"/>	<input type="checkbox"/>	<input type="checkbox"/>	<input type="checkbox"/>	<input type="checkbox"/>	<input type="checkbox"/>	<input type="checkbox"/>	<input type="checkbox"/>	<input type="checkbox"/>	<input type="checkbox"/>	<input type="checkbox"/>	<input type="checkbox"/>	<input type="checkbox"/>	<input type="checkbox"/>	<input type="checkbox"/>	<input type="checkbox"/>	<input type="checkbox"/>	<input type="checkbox"/>	<input type="checkbox"/>	<input type="checkbox"/>	<input type="checkbox"/>	<input type="checkbox"/>
20		<input type="checkbox"/>	<input type="checkbox"/>	<input type="checkbox"/>	<input type="checkbox"/>	<input type="checkbox"/>	<input type="checkbox"/>	<input type="checkbox"/>	<input type="checkbox"/>	<input type="checkbox"/>	<input type="checkbox"/>	<input type="checkbox"/>	<input type="checkbox"/>	<input type="checkbox"/>	<input type="checkbox"/>	<input type="checkbox"/>	<input type="checkbox"/>	<input type="checkbox"/>	<input type="checkbox"/>	<input type="checkbox"/>	<input type="checkbox"/>	<input type="checkbox"/>	<input type="checkbox"/>	<input type="checkbox"/>	<input type="checkbox"/>	<input type="checkbox"/>
21		<input type="checkbox"/>	<input type="checkbox"/>	<input type="checkbox"/>	<input type="checkbox"/>	<input type="checkbox"/>	<input type="checkbox"/>	<input type="checkbox"/>	<input type="checkbox"/>	<input type="checkbox"/>	<input type="checkbox"/>	<input type="checkbox"/>	<input type="checkbox"/>	<input type="checkbox"/>	<input type="checkbox"/>	<input type="checkbox"/>	<input type="checkbox"/>	<input type="checkbox"/>	<input type="checkbox"/>	<input type="checkbox"/>	<input type="checkbox"/>	<input type="checkbox"/>	<input type="checkbox"/>	<input type="checkbox"/>	<input type="checkbox"/>	<input type="checkbox"/>
22		<input type="checkbox"/>	<input type="checkbox"/>	<input type="checkbox"/>	<input type="checkbox"/>	<input type="checkbox"/>	<input type="checkbox"/>	<input type="checkbox"/>	<input type="checkbox"/>	<input type="checkbox"/>	<input type="checkbox"/>	<input type="checkbox"/>	<input type="checkbox"/>	<input type="checkbox"/>	<input type="checkbox"/>	<input type="checkbox"/>	<input type="checkbox"/>	<input type="checkbox"/>	<input type="checkbox"/>	<input type="checkbox"/>	<input type="checkbox"/>	<input type="checkbox"/>	<input type="checkbox"/>	<input type="checkbox"/>	<input type="checkbox"/>	<input type="checkbox"/>
23		<input type="checkbox"/>	<input type="checkbox"/>	<input type="checkbox"/>	<input type="checkbox"/>	<input type="checkbox"/>	<input type="checkbox"/>	<input type="checkbox"/>	<input type="checkbox"/>	<input type="checkbox"/>	<input type="checkbox"/>	<input type="checkbox"/>	<input type="checkbox"/>	<input type="checkbox"/>	<input type="checkbox"/>	<input type="checkbox"/>	<input type="checkbox"/>	<input type="checkbox"/>	<input type="checkbox"/>	<input type="checkbox"/>	<input type="checkbox"/>	<input type="checkbox"/>	<input type="checkbox"/>	<input type="checkbox"/>	<input type="checkbox"/>	<input type="checkbox"/>

PORSZÍVÓK

SZÍVÓTÖMLŐK



A Kärcher kliprendszerrel ellátott hosszabbító tömlőnek köszönhetően sok tömlő másodpercek alatt problémamentesen a kívánt hosszúságúra hosszabbítható.

		Cikkszám	Mennyiség	Átmérő	Hossz	Leírás
Szívótömlők, komplett						
Szívótömlők, komplett	1	4.440-263.0	1 darab	DN 40	4 m	Műanyag.
	2	4.440-303.0	1 darab	DN 40	4 m	Olajálló.
	3	4.440-463.0	1 darab	DN 40	10 m	Műanyag.
	4	4.440-466.0	1 darab	DN 40	10 m	Elektromosan vezetős, műanyag.
Szívótömlő, komplett, olajálló	5	4.440-612.0	1 darab	DN 40	10 m	Olajálló.
Szívótömlő kónusz csatlakozóval	6	2.889-143.0	1 darab	DN 50	4 m	Szívótömlő új bajonett- és kónuszcsatlakozóval a könyökcsőhöz. Hossz: 4 m.
Szívótömlő, olajálló, kónuszcsatlakozóval	7	2.889-144.0	1 darab	DN 50	4 m	Szívótömlő, 4 m hosszú, olajálló. Új bajonett- és kónuszcsatlakozóval a könyökcsőhöz.
Szívótömlő, komplett	8	9.770-881.0	1 darab	DN 40	2.5 m	Műanyag..
	9	9.755-263.0	1 darab	DN 35	2.5 m	Műanyag, könyökcsővel.
	10	4.440-287.0	1 darab	DN 35	4 m	Műanyag.
Szívótömlő, komplett, 120°C	11	4.440-339.0	1 darab	DN 35	2.5 m	120°C-ig hőálló.
Szívótömlő, komplett	12	4.440-264.0	1 darab	DN 61	4 m	Műanyag.
	13	4.440-328.0	1 darab	DN 61	3 m	Ipari tömlő, PVC / elasztomer acél spirállal, belül síma.
Szívótömlő, komplett, olajálló	14	4.440-467.0	1 darab	DN 61	10 m	Műanyag.
	15	4.440-613.0	1 darab	DN 61	4 m	Olajálló.
	16	4.440-614.0	1 darab	DN 61	10 m	
Szívótömlő, komplett, elektromosan vezetős	17	4.440-616.0	1 darab	DN 61	4 m	Elektromosan vezetős.
Szívótömlő, komplett	18	4.440-446.0	1 darab	DN 27	3.5 m	Műanyag, karmantyúval az elektromos szerszámok csatlakoztatásához.
	19	4.440-461.0	1 darab	DN 27	7 m	
Szívótömlő, komplett, nem felcserélhető, elektromosan vezetős	20	4.440-558.0	1 darab	DN 40	4 m	Elektromosan vezetős, DN 40, 4 m, nem felcserélhető csavaros csatlakozókkal.
	21	4.440-815.0	1 darab	DN 40	8 m	Elektromosan vezetős, DN 40, 8 m, nem felcserélhető csavaros csatlakozókkal.
Komplett szívótömlők (kliprendszer)						
Szívótömlő	22	2.889-135.0	1 darab	DN 35	4 m	4 m hosszú szívótömlő új bajonett- és klipzárral.
	23	2.889-134.0	1 darab	DN 35	2.5 m	2.5 méteres szívótömlő új bajonett- és klipzárral.
Elektromosan vezetős szívótömlő	24	2.889-136.0	1 darab	DN 35	2.5 m	Elektromosan vezetős szívótömlő új bajonett- és klipzárral. Hossz: 2.5 m.
	25	2.889-137.0	1 darab	DN 35	4 m	4 m hosszú szívótömlő új bajonett- és klipzárral. Elektromosan vezetős.
Szívótömlő	26	2.889-138.0	1 darab	DN 40	4 m	4 m hosszú szívótömlő új bajonett- és klipzárral.
	27	2.889-139.0	1 darab	DN 40	2.5 m	Szívótömlő új bajonett- és klipzárral. Hossz: 2.5 m.
Szívótömlő, olajálló	28	2.889-140.0	1 darab	DN 40	4 m	Olajálló szívótömlő új bajonett- és klipzárral. Hossz: 4 m.

■ ÚJ ■ A szállított csomag tartalmazza. □ Opcionális tartozék. További eredeti Kärcher tartozékok találhatóak a következő oldalakon.

	Cikkszám	Mennyiség	Átmérő	Hossz		Leírás
Szívótömlő, elektromosan vezető	29	2.889-141.0 ■	1 darab	DN 40	4 m	4 m hosszú elektromosan vezető szívótömlő, új bajonett- és klip-rögzítővel.
	30	2.889-142.0 ■	1 darab	DN 40	2.5 m	Szívótömlő, elektromosan vezető, új bajonett- és klipzárral. 2.5 m hosszú.
Szívótömlő	31	4.440-626.0	1 darab	DN 35	2.5 m	Könyökcsővel, C DN 35.
Szívótömlő, elektromosan vezető	32	4.440-653.0	1 darab	DN 35	2.5 m	Könyökcsővel, elektromosan vezető, C DN 30.
Szívótömlő	33	4.440-678.0	1 darab	DN 40	4 m	Könyökcsővel, C DN 40.
Szívótömlő + DN 40 karmantyú	34	4.440-784.0	1 darab	DN 40	16 m	C DN 40, 16 m, bajonettzárral és egyenes tartozékarmantyúval.
Szívótömlő + PFC modul	35	4.440-627.0	1 darab	DN 35	2.5 m	Könyökcsővel és modullal (4.060-420.0).
Szívótömlő + PFC modul, elektromosan vezető	36	4.440-654.0	1 darab	DN 35	2.5 m	Könyökcsővel és modullal (4.060-478.0), elektromosan vezető.
Szívótömlő + PFC modul	37	4.440-679.0	1 darab	DN 40	4 m	Könyökcsővel és modullal (4.060-474.0).
Szívótömlő + PFC modul, elektromosan vezető	38	4.440-728.0	1 darab	DN 40	4 m	Könyökcsővel és modullal (4.060-533.0), elektromosan vezető.
Hosszabbító tömlők (kliprendszer)						
Hosszabbító tömlő	39	2.889-145.0 ■	1 darab	DN 35	2.5 m	Hosszabbító tömlő az új kliprendszerhez, DN 35. Hossz: 2.5 m.
	40	2.889-146.0 ■	1 darab	DN 40	2.5 m	Hosszabbító tömlő az új kliprendszerhez, DN 40. Hossz: 2.5 m.
	41	6.906-237.0	1 darab	DN 32	2.5 m	Az összes C-32 és C-35 tömlőhöz.
	42	6.906-344.0	1 darab	DN 40	2.5 m	Az összes C-40 tömlőhöz
Hosszabbító tömlő, elektromosan vezető	43	6.906-277.0	1 darab	DN 32	2.5 m	Az összes C-32 és C-35 tömlőhöz, elektromosan vezető.
Speciális tömlők						
Special Szívótömlő, hőálló	44	4.440-731.0	1 darab	DN 35	2.5 m	Speciális szívótömlő, DN 35, 2.5 m, pl. sütőkemence tisztításához. 350°C-ig hőálló, műanyag, fém.
Javítókészletek						
Javítókészlet, DN 35	45	2.889-149.0 ■	1 darab	DN 35		Javítókészlet, DN 35, az új kliprendszerhez.
Javítókészlet, DN 40	46	2.889-150.0 ■	1 darab	DN 40		Javítókészlet, DN 40, az új kliprendszerhez.
Javítókészlet, C 35	47	2.639-682.0	1 darab	DN 35		Javítókészlet szívótömlőhöz (kliprendszer).
Javítókészlet, C 40	48	2.639-873.0	1 darab	DN 40		
Javítókészlet, DN 61	49	2.862-038.0	1 darab	DN 61		Javítókészlet szívótömlőhöz.
Javítókészlet, DN 35, elektromosan vezető	50	2.862-077.0	1 darab	DN 35		Javítókészlet szívótömlőhöz, elektromosan vezető. Opcionálisan választható az NT 351 Eco/Profi, NT 551/BS/Profi készülékekhez.

■ Új ■ A szállított csomag tartalmazza. □ Opcionális tartozék. További eredeti Kärcher tartozékok találhatóak a következő oldalakon.



	31	32	33	34	35	36	37-38	41-43	44	47-48	49
NT 75/2 Tact ² Me Tc / NT 65/2 Tact ² Tc / NT 55/2 Tact ² Me I											
NT 75/2 Tact ² Me / NT 65/2 Tact ²											
NT 50/1 Tact Te L											
NT 45/1 Tact Te Ec											
NT 40/1 Tact Te L / NT 30/1 Tact Te L											
NT 30/1 Tact L											
NT 75/2 Ap Me Tc / NT 65/2 Ap											
NT 35/1 Ap / NT 25/1 Ap											
NT 20/1 Ap Te / NT 20/1 Ap											
NT 14/1 Ap Te Adv L / NT 14/1 Ap Te Adv											
NT 14/1 Ap Adv											
NT 14/1 Ap / NT 14/1 Classic											
NT 70/3 Me Tc / NT 70/2 Me Tc / NT 70/3 Tc											
NT 70/2 Tc / NT 70/2 Adv											
NT 70/2 Me											
NT 70/3 / NT 70/2											
NT 70/1											
NT 48/1 Te											
NT 48/1											
NT 27/1 Me Adv											
NT 27/1 Me / NT 27/1 Adv											
NT 27/1											
NT 90/2 Me Classic Edition / NT 70/2 Me Classic Edition / NT 50/2 Me Classic Edition											
NT 50/1 Me Classic Edition											
NT 38/1 Me Classic Edition / NT 30/1 Me Classic Edition / NT 20/1 Me Classic Edition											
NT 75/1 Me Ec H Z22 / NT 80/1 B1 M S											
NT 75/1 Tact Me Te H											
NT 45/1 Tact Te H / NT 35/1 Tact Te H											
NT 55/1 Tact Te M / NT 45/1 Tact Te M / NT 35/1 Tact Te M											
NT 611 Mwf / NT 611 ECO K											
NT 55/1 Tact Bs / NT 35/1 Tact Bs											

EGYÉB TARTOZÉKOK



Mobil előleválasztóval a nagy szennyeződés- és folyadékmennyiségek egyszerűen felszívhatók és eltávolíthatók.

		Cikkszám	Mennyiség	Átmérő	Szélesség		Leírás		
Egyéb tartozékok									
CS 40 Me	1	2.863-026.0	1 darab				Ciklon előleválasztó nedves-száraz porszívókhöz, nagyon nagy mennyiségű por felszívására.		
Szívófej fúráshoz	2	2.679-000.0	1 darab				Szívófej fúráshoz a pormentes fúrásért. A Kärcher nedves-száraz porszívóihoz alkalmas.		
Tolókar az NT 40/1 Tact Te L készülékekhez	3	2.643-868.0	1 darab				Ergonomikus tolókar az NT 40/1 Tact Te L készülékekhez.		
80 literes előleválasztó	4	3.864-010.0	1 darab				Komplett tartály (80 l) és fedél (DN 61). Durva szennyeződéshez és folyadékokhoz (szívótömlő nélkül).		
Hordó-előleválasztó	5	3.864-012.0	1 darab				Fém, DN 61 névleges méretről 61-re, csak folyadékokhoz.		
Előleválasztó fedél	6	4.063-132.0	1 darab				4.070-111.0 tartályhoz és 6.902-051.0 közgyűrűhöz.		
Közgyűrű 200 l-es hordóhoz	7	6.902-051.0	1 darab				Fém adapter EURO acélfedeles, 200 literes hordóhoz, fedéllel együtt (előleválasztó) 4.063-132.0.		
Szerszámszekerény feszítőheveder	8	6.907-155.0	1 darab		25 mm		Pl. szerszámtáska, elektromos szerszám stb. rögzítésére.		
Adapterek és alkatrészek									
IVC-tartozék adapter nedves-száraz porszívókhöz	9	6.902-002.0	1 darab	DN 52			IVC-tartozékok használatához NT porszívókon.		
Átszerelő készlet nem vezető közegekhez									
ABS nem vezető közegekhez	10	2.641-560.0	1 darab				Lekapcsoláshoz olyan nem vezető folyadékok leszívásánál, mint az olajok és zsírok.		
Átszerelő készlet nem vezető közegekhez	11	2.882-517.0	1 darab						
Csatolókészlet nem vezető közegekhez, Tact ² + Ap	12	2.642-602.0	1 darab						

■ ÚJ ■ A szállított csomag tartalmazza. □ Opcionális tartozék. További eredeti Kärcher tartozékok találhatóak a következő oldalakon.



		NT 75/2 Tact ² Me Tc / NT 65/2 Tact ² Tc	NT 55/2 Tact ² Me l	NT 75/2 Tact ² Me / NT 65/2 Tact ²	NT 50/1 Tact Te L	NT 45/1 Tact Te Ec	NT 40/1 Tact Te L	NT 30/1 Tact Te L / NT 30/1 Tact L	NT 75/2 Ap Me Tc / NT 65/2 Ap	NT 35/1 Ap / NT 25/1 Ap	NT 14/1 Ap Te Adv L	NT 14/1 Ap Te Adv / NT 14/1 Ap Adv / NT 14/1 Ap	NT 14/1 Classic	NT 70/3 Me Tc / NT 70/2 Me Tc / NT 70/3 Tc	NT 70/2 Tc / NT 70/2 Adv / NT 70/2 Me	NT 70/3 / NT 70/2	NT 70/1	NT 48/1 Te / NT 48/1 / NT 27/1 Me Adv	NT 27/1 Me / NT 27/1 Adv / NT 27/1	NT 90/2 Me Classic Edition / NT 70/2 Me Classic Edition / NT 50/2 Me Classic Edition	NT 50/1 Me Classic Edition / NT 38/1 Me Classic Edition / NT 30/1 Me Classic Edition	NT 20/1 Me Classic Edition	NT 611 Mwrf / NT 611 ECO K	
1		<input type="checkbox"/>	<input type="checkbox"/>	<input type="checkbox"/>	<input type="checkbox"/>	<input type="checkbox"/>	<input type="checkbox"/>	<input type="checkbox"/>	<input type="checkbox"/>	<input type="checkbox"/>	<input type="checkbox"/>	<input type="checkbox"/>	<input type="checkbox"/>	<input type="checkbox"/>	<input type="checkbox"/>	<input type="checkbox"/>	<input type="checkbox"/>	<input type="checkbox"/>	<input type="checkbox"/>	<input type="checkbox"/>	<input type="checkbox"/>	<input type="checkbox"/>	<input type="checkbox"/>	
2					<input type="checkbox"/>	<input type="checkbox"/>	<input type="checkbox"/>	<input type="checkbox"/>	<input type="checkbox"/>	<input type="checkbox"/>	<input type="checkbox"/>	<input type="checkbox"/>	<input type="checkbox"/>	<input type="checkbox"/>	<input type="checkbox"/>	<input type="checkbox"/>	<input type="checkbox"/>	<input type="checkbox"/>	<input type="checkbox"/>	<input type="checkbox"/>	<input type="checkbox"/>	<input type="checkbox"/>	<input type="checkbox"/>	
3							<input type="checkbox"/>																	
4		<input type="checkbox"/>	<input type="checkbox"/>	<input type="checkbox"/>	<input type="checkbox"/>	<input type="checkbox"/>	<input type="checkbox"/>	<input type="checkbox"/>	<input type="checkbox"/>	<input type="checkbox"/>	<input type="checkbox"/>	<input type="checkbox"/>	<input type="checkbox"/>	<input type="checkbox"/>	<input type="checkbox"/>	<input type="checkbox"/>	<input type="checkbox"/>	<input type="checkbox"/>	<input type="checkbox"/>	<input type="checkbox"/>	<input type="checkbox"/>	<input type="checkbox"/>	<input type="checkbox"/>	
5		<input type="checkbox"/>	<input type="checkbox"/>	<input type="checkbox"/>	<input type="checkbox"/>	<input type="checkbox"/>	<input type="checkbox"/>	<input type="checkbox"/>	<input type="checkbox"/>	<input type="checkbox"/>	<input type="checkbox"/>	<input type="checkbox"/>	<input type="checkbox"/>	<input type="checkbox"/>	<input type="checkbox"/>	<input type="checkbox"/>	<input type="checkbox"/>	<input type="checkbox"/>	<input type="checkbox"/>	<input type="checkbox"/>	<input type="checkbox"/>	<input type="checkbox"/>	<input type="checkbox"/>	
6		<input type="checkbox"/>	<input type="checkbox"/>	<input type="checkbox"/>	<input type="checkbox"/>	<input type="checkbox"/>	<input type="checkbox"/>	<input type="checkbox"/>	<input type="checkbox"/>	<input type="checkbox"/>	<input type="checkbox"/>	<input type="checkbox"/>	<input type="checkbox"/>	<input type="checkbox"/>	<input type="checkbox"/>	<input type="checkbox"/>	<input type="checkbox"/>	<input type="checkbox"/>	<input type="checkbox"/>	<input type="checkbox"/>	<input type="checkbox"/>	<input type="checkbox"/>	<input type="checkbox"/>	
7		<input type="checkbox"/>	<input type="checkbox"/>	<input type="checkbox"/>	<input type="checkbox"/>	<input type="checkbox"/>	<input type="checkbox"/>	<input type="checkbox"/>	<input type="checkbox"/>	<input type="checkbox"/>	<input type="checkbox"/>	<input type="checkbox"/>	<input type="checkbox"/>	<input type="checkbox"/>	<input type="checkbox"/>	<input type="checkbox"/>	<input type="checkbox"/>	<input type="checkbox"/>	<input type="checkbox"/>	<input type="checkbox"/>	<input type="checkbox"/>	<input type="checkbox"/>	<input type="checkbox"/>	
8											<input type="checkbox"/>	<input type="checkbox"/>	<input type="checkbox"/>											
9		<input type="checkbox"/>	<input type="checkbox"/>	<input type="checkbox"/>	<input type="checkbox"/>	<input type="checkbox"/>	<input type="checkbox"/>	<input type="checkbox"/>	<input type="checkbox"/>	<input type="checkbox"/>	<input type="checkbox"/>	<input type="checkbox"/>	<input type="checkbox"/>	<input type="checkbox"/>	<input type="checkbox"/>	<input type="checkbox"/>	<input type="checkbox"/>	<input type="checkbox"/>	<input type="checkbox"/>	<input type="checkbox"/>	<input type="checkbox"/>	<input type="checkbox"/>	<input type="checkbox"/>	
10							<input type="checkbox"/>				<input type="checkbox"/>													
11																								<input type="checkbox"/>
12		<input type="checkbox"/>	<input type="checkbox"/>					<input type="checkbox"/>																

ÓRIÁSI ERŐ A NEHÉZ FELADATOKHOZ

1,2 kW és 7,5 kW közötti teljesítménnyel, valamint 30 és 100 liter közötti űrtartalmú tartályméretekkel a Kärcher ipari porszívó sorozatból minden ipari alkalmazáshoz megtalálható a megfelelő készülék. A 24 órás üzemeléshez leginkább a nagy teljesítményű és megbízható porszívók alkalmasak. Porrobbanás elleni védelemmel (22. zóna) és M és H porosztállyal rendelkező készülékek is kaphatók.



Tartalomjegyzék: Ipari porszívók

Szuperkategória	280. oldal
Középkategória	283. oldal
Kompakt kategória	286. oldal
Ex-porszívók	291. oldal
Beépített készülékek	295. oldal
Folyadék- és forgácsfelszívók	296. oldal
Tartozékok	302. oldal

**IVC Longopac**

A jólismert kompakt kategória, most Longopac gyűjtőzsákkal a standard felszerelés részeként. Megbízható porszívó a száraz vagy kis mennyiségű folyadék felszívására.

IVS, IVS Longopac, IVS Z22

Az ipari porszívók új generációja a legmagasabb teljesítményű kategóriában. Megbízható tartósság, ergonomikus részletek segítik a mobil és telepített használatot. A porszívó ki-bekapcsolása az opcionális távvezérlővel kényelmesen működtethető távolról is.

IVR-L 120 and IVR-L 100

A már bizonyított folyadék- és forgácsfelszívó porszívó új felszívófejjel. A nyerő porszívó, ha ergonomiáról, biztonságról és teljesítményről van szó.







A készülékek helyes értelmezése:

Készülék típusa	Tartály	Csatl. teljesítmény	Motor	Kivétel	Felszereltség
Például: IV	60	30		C	
IV = Ipari porszívó	Térfogat	kW/10	-3 = 1 fázis	Ap: kézi vagy félautomatikus szűrőtisztítás	Megnevezés nélkül: Standard Felszereltség
IVS = Ipari porszívó, Szuperkategória	literben	(tizedesjegyek nélkül). pl.: 30 = 3.0	3 motor	Tact/Tact2: teljesen automatikus szűrőtisztítás	Ex: Robbanásvédelem
IVC = Ipari porszívó, Kompakt kategória			-2 = 1 fázis 2 motor	Pf: Zsákszűrők	Tc: Billenthető alváz
IV(R)-L = Ipari porszívó (masszív) folyadékokhoz			-1 = 1 fázis 1 motor		Me: Nemesacél (tartály)
IVR = Ipari porszívó, masszív			Megnevezés nélkül:		Lp: Longopac tömlőzsákkal
IVR-B = Ipari porszívó, masszív beépített készülék			= 3 fázis 1 motor		Dp: Hordópumpa
					Ec: Hosszú élettartamú motor

Biztonsági porszívók robbanás-veszélyes porostályokhoz: Z22 (alt. B1): Porrobbanás-védelmi zóna, 22

Biztonsági porszívók a következő porostályokhoz:

- H:** Egészségre fokozottan ártalmas porok (magas kockázat)
- M:** Egészségre közepesen ártalmas porok (közepes kockázat)
- L:** Egészségre enyhén ártalmas porok (alacsony kockázat)

	Cikkszám	Tartálméret (l)	Tápfeszültség Ph/V/Hz	Teljesítményfelvétel (kW)	Levegőmennyiség (l/mp/m ³ /óra)	Vákuum (mbar/kPa)	Harmonikaszűrő	Csillag-/zsákszűrők	Patronsűrítő	Felületsűrítő	Tartály	Oldal	
Szuperkategória													
	IVS 100/75 M ■	1.573-820.0	100	3 / 400 / 50	7.5	149 / 536	360 / 36	-	■	-	-	■	281
	IVS 100/55 M ■	1.573-720.0	100	3 / 400 / 50	5.5	139 / 500	250 / 25	-	■	-	-	■	281
	IVS 100/40 M ■	1.573-620.0	100	3 / 400 / 50	4.0	139 / 500	150 / 15	-	■	-	-	■	281
	IVS 100/75 Lp ■	1.573-821.0	100	3 / 400 / 50	7.5	149 / 500	360 / 36	-	■	-	-	■	281
	IVS 100/55 Lp ■	1.573-721.0	100	3 / 400 / 50	5.5	139 / 500	250 / 25	-	■	-	-	■	281
	IVS 100/40 Lp ■	1.573-621.0	100	3 / 400 / 50	4.0	139 / 500	150 / 15	-	■	-	-	■	281
	IVR 100/40 Pf	9.986-069.0	100	3 / 400 / 50	4.0	144 / 520	150 / 15	-	■	-	-	■	282
Középkategória													
	IV 60/30	1.573-500.0	60	3 / 400 / 50	3.0	64 / 230	220 / 22	-	■	-	-	■	283
	IV 60/36-3	1.573-300.0	60	1 / 220-240 / 50-60	3.6	2 × 56 / 403	235 / 23.5	-	■	-	-	■	283
	IV 60/24-2	1.573-200.0	60	1 / 220-240 / 50-60	2.4	2 × 56 / 403	235 / 23.5	-	■	-	-	■	283
	IVR 50/40 Pf	9.986-068.0	50	3 / 400 / 50	4.0	144 / 520	150 / 15	-	■	-	-	■	284
	IVR 40/30 Pf	9.986-067.0	40	3 / 400 / 50	3.0	89 / 320	260 / 26	-	■	-	-	■	284
	IVR 40/15 Pf	9.986-066.0	40	3 / 400 / 50	1.5	58 / 210	210 / 21	-	■	-	-	■	284
	IVR 35/20-2 Pf Me	9.986-065.0	35	1 / 220-240 / 50-60	2.0	100 / 360	220 / 22	-	■	-	-	■	285
Kompakt kategória													
	IVC 60/30 Tact ²	1.576-101.0	60	3 / 400 / 50	3.0	68 / 245	286 / 28.6	■	-	-	-	■	286
	IVC 60/30 Ap	1.576-107.0	60	3 / 400 / 50	3.0	68 / 245	286 / 28.6	■	-	-	-	■	286
	IVC 60/24-2 Tact ²	1.576-100.0	60	1 / 220-240 / 50-60	2.4	2 × 74 / 533	254 / 25.4	■	-	-	-	■	287
	IVC 60/24-2 Ap	1.576-104.0	60	1 / 220-240 / 50-60	2.4	2 × 74 / 533	254 / 25.4	■	-	-	-	■	287
	IVC 60/24-2 Tact ² M	1.576-105.0	60	1 / 220-240 / 50-60	2.4	2 × 74 / 533	254 / 25.4	■	-	-	-	■	287
	IVC 60/12-1 Tact Ec	1.576-102.0	60	1 / 220-240 / 50-60	1.2	62.5 / 225	244 / 24.4	■	-	-	-	■	289
	IVC 60/30 Tact ² Lp ■	1.576-115.0	60	3 / 400 / 50	3.0	68 / 245	286 / 28.6	■	-	-	-	■	288
	IVC 60/24-2 Tact ² Lp ■	1.576-114.0	60	1 / 220-240 / 50-60	2.4	2 × 74 / 533	254 / 25.4	■	-	-	-	■	288
Ex Porszívók													
	IVS 100/75 M Z22 ■	9.987-900.0	100	3 / 400 / 50	7.5	149 / 536	360 / 36	-	■	-	-	■	293
	IVS 100/55 M Z22 ■	9.987-899.0	100	3 / 400 / 50	5.5	139 / 500	250 / 25	-	■	-	-	■	293
	IVS 100/40 M Z22 ■	9.987-898.0	100	3 / 400 / 50	4.0	139 / 500	150 / 15	-	■	-	-	■	293
	IV 60/30 M B1	1.573-551.0	60	3 / 400 / 50	3.0	64 / 230	220 / 22	-	■	-	-	■	291
	IV 60/27-1 M B1	1.573-151.0	60	1 / 220-240 / 50	2.7	56 / 202	162 / 16.2	-	■	-	-	■	291
	IVC 60/30 Ap M Z22	1.576-106.0	60	3 / 400 / 50	3.0	68 / 245	250 / 25	■	-	-	-	■	294
	IVC 60/12-1 Ec H Z22	1.576-103.0	60	1 / 220-240 / 50	1.2	62.5 / 225	244 / 24.4	■	-	-	-	■	294
Beépített készülékek													
	IVR-B 50/30	9.986-073.0	50	3 / 400 / 50	3.0	89 / 320	260 / 26	-	-	■	-	■	295
	IVR-B 30/15	9.986-072.0	30	3 / 400 / 50	1.5	58 / 210	210 / 21	-	-	■	-	■	295
Folyadék- és forgácsfelszívók													
	IVR-L 100/30	9.986-064.0	100	3 / 400 / 50	3.0	89 / 320	260 / 26	-	-	-	■	■	296
	IVR-L 120/24-2 Tc Me Dp ■	9.987-890.0	120	1 / 220-240 / 50-60	2.4	148 / 532	235 / 23	-	-	-	■	■	297
	IVR-L 120/24-2 Tc Me ■	9.987-889.0	120	1 / 220-240 / 50-60	2.4	148 / 532	235 / 23	-	-	-	■	■	297
	IVR-L 120/24-2 Tc ■	9.987-888.0	120	1 / 220-240 / 50-60	2.4	148 / 532	235 / 23	-	-	-	■	■	297
	IVR-L 100/24-2 Tc Me Dp ■	9.987-887.0	100	1 / 220-240 / 50-60	2.4	148 / 532	235 / 23	-	-	-	■	■	299
	IVR-L 100/24-2 Tc Me ■	9.987-886.0	100	1 / 220-240 / 50-60	2.4	148 / 532	235 / 23	-	-	-	■	■	299
	IVR-L 100/24-2 Tc ■	9.987-885.0	100	1 / 220-240 / 50-60	2.4	148 / 532	235 / 23	-	-	-	■	■	299
	IVR-L 100/24-2 Me ■	9.987-884.0	100	1 / 220-240 / 50-60	2.4	148 / 532	235 / 23	-	-	-	■	■	299
	IVR-L 100/24-2 ■	9.987-883.0	100	1 / 220-240 / 50-60	2.4	148 / 532	235 / 23	-	-	-	■	■	299
	IVR-L 65/12-1 Tc	9.986-055.0	65	1 / 220-240 / 50-60	1.2	60 / 215	230 / 23	-	-	-	■	■	300
	IVR-L 40/12-1	9.986-054.0	40	1 / 220-240 / 50-60	1.2	60 / 215	230 / 23	-	-	-	■	■	300
	IVL 50/24-2	1.573-952.0	50	1 / 220-240 / 50-60	2.4	2 × 56 / 403	235 / 23.5	-	-	■	-	■	301

■ ÚJ ■ A szállított csomag tartalmazza.

A MOBIL KÉSZÜLÉKEKTŐL A HASZNÁLATRA KÉSZ PORSZÍVÓRENDSZEREKIG

Legyen szó rugalmasan mozgatható vagy telepített porszívórendszerekről, csekély vagy nagy mennyiségekről, folyadékról vagy szilárd anyagokról, ártalmatlan vagy veszélyes szennyeződésről, a Kärcher iparporszívó-kategóriái számtalan megoldást kínálnak a porszívózási problémákra.

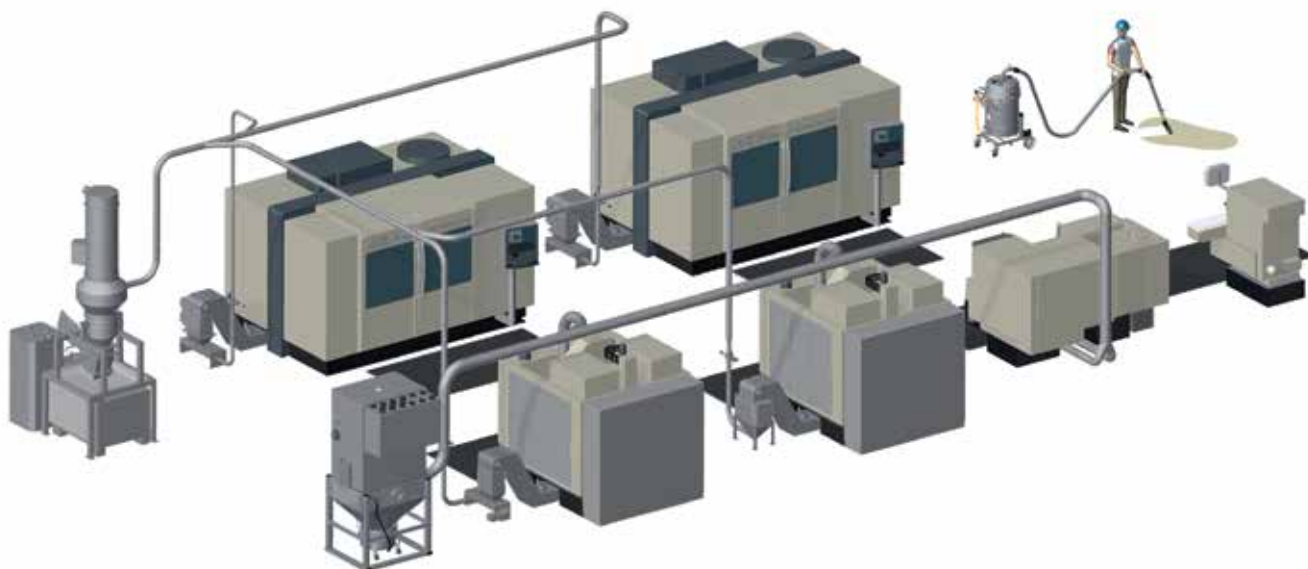

Mobil alkalmazás a fémmegmunkálás területén

A fémmegmunkálási folyamatok során gyakran keletkezik egészségre ártalmas hűtőanyagokból és éles fémforgácsokból álló hulladék keveréke. Azonban a két anyag szétválasztásával mindkettő újrahasznosítható.

Például az IVR-L készülék mobil használatával a megmunkálási folyamat után.

Példa a készülékre: IVR-L 100/24-2 Tc

Példa a tartozéokra: PU tömlő vagy ME-PU tömlő, forgácskosár, könyökcső és cső, padlótisztítófej, flexibilis fugafej, elasztikus fej



Telepített alkalmazás az élelmiszeriparban

Ha a termelés során sok részből álló és nagy mennyiségű hulladék keletkezik, érdemes porszívót használni az ilyen gyártási folyamatok során.

A Kärcher IVS és IVR készülékek közvetlenül integrálhatóak a termelési folyamatokba.

Például az élelmiszeriparban őrölt kávé, panírmagmaradványok, morzsa, száraz gyümölcsmaradványok stb. esetén.

Példa a készülékre: IVS 100/40

Példa a tartozéokra: PVC tömlő közvetlenül a gyártógépre kötve, vagy kézi felszívás



Mobil alkalmazás a vegyiparban

Az elsődleges kémiai termékek előállítására rendkívüli tisztaságot követel meg. A keletkezett hulladék gyakran ártalmas az egészségre vagy akár robbanásveszélyes is lehet. A robbanásbiztos IVS vagy IVC porszívóval a gyártási területek biztonságosan felporszívózhatóak.

Példa a készülékre: IVC 60/30 M Z22

Példa a tartozéokra: PVC tömlő, könyökcső és cső, padlótisztítófej, flexibilis fugafej, elasztikus fej

Kärcher ipari porszívók alkalmazásai

Durva, száraz		Finom, száraz		Robbanóporok		Folyadékok	
2-3 óra/nap	max. 24 óra/nap	2-3 óra/nap	max. 24 óra/nap	2-3 óra/nap	max. 24 óra/nap	2-3 óra/nap	max. 24 óra/nap
Gépjárműgyártás / Gépgyártás és üzemi gyártás / Szerszámgyártás / Fémfeldolgozás							
Mégmunkálás során keletkező fémforgácsok (marás, fúrás, lyukasztás)		Fémfeldolgozásból származó por		Festékpork		Fémfeldolgozás során keletkező vágófolyadék	
IVR-L 40 IVR-L 65 IVR-L 100/24-2 IVR-L 120	IVR-L 100/30 IVR-B	IVR 35	IVR 40 IVR 50 IVR 100 IVS 100		IVC 60 Z22 IV 60 B1 (Z22) IVS 100 Z22	IVR-L 40 IVR-L 65 IVR-L 100 IVR-L 120	IVR-L 100/30
Kohászat és fémmegmunkálás							
Salak				Gyúlékony fémpor, pl. vas			
IVR-L 40 IVR-L 65 IVR-L 100/24-2 IVR-L 120	IVR-L 100/30 IVR-B				IVS 100 Z22		
Szén- és ásványolaj-feldolgozás							
Széndarabok				Szén (több napi)			
IVR-L 40 IVR-L 65 IVR-L 100/24-2 IVR-L 120	IVR-L 100/30 IVR-B IVS 100				IVS 100 Z22		
Üveg- és kőfeldolgozás							
Üvegtörmelék, kavics, tört kő		Gipsz, cement, beton, üvegpork				Cementpép	
IVC 60/24-2 Ap IVR-L 40 IVR-L 65 IVR-L 100/24-2 IVR-L 120	IVC 60/30 Ap IVR-L 100/30 IVR-B IVS 100	IVC Tact ² IVR 35	IVC 60/30 Tact ² IVR 40 IVR 50 IVR 100 IVS 100			IVR-L 65 IVR-L 100 Tc IVR-L 120 Tc	IVR-L 100/30
Papírgyártás / Nyomatottmédia-gyártás							
Kartoncsomagolás		Cellulózrostok		Papírpork		Folyékony színező, nyomtatófesték	
IVC 60/24-2 Ap	IVC 60/12-1 IVC 60/30 Ap IVS 100	IVC 60/24-2 Tact ²	IVC 60/12-1 Tact IVC 60/30 Tact ² IVS 100		IVC 60/30 Ap M Z22 IV 60 M B1 (Z22) IVS 100 Z22	IVC 60/24-2 IVL 50/24-2 IVR-L 100 IVR-L 120	IVC 60/30 IVR-L 100/30
Élelmiszeripar							
Élelmiszertörmelék a termelősorán, pl. keksz-törmelék, csokoládé		A termelési folyamat során, pl. őrölt kávé		Liszt, cukor, kávé, ételpork		Étőlaj, italok	
IVC 60/24-2 Ap	IVC 60/12-1 IVC 60/30 Ap		IVS 100		IVC 60 Z22 IV 60 B1 (Z22) IVS 100 Z22	IVC 60/24-2 IVL 50/24-2 IVR-L 100 Me IVR-L 120 Me	IVC 60/30
Keményítő és dohánygyártás							
		Dohánypork		Keményítő			
		IVC 60/24-2 Tact ²	IVC 60/12-1 Tact IVC 60/30 Tact ² IVS 100		IVC 60 Z22 IV 60 B1 (Z22) IVS 100 Z22		
Gumi- és műanyaggyártás							
Műanyag-granulátum, műanyag öntvény		Műanyagpork				Víz	
IVC 60/24-2 Ap	IVC 60/12-1 IVC 60/30 Ap IVS 100	IVC 60/24-2 Tact ² IVR 35 IV 60/24-2 IV 60/36-3	IVC 60/12-1 IVC 60/30 IVR 40 IVR 50 IVR 100 IV 60/30 IVS 100			IVC 60/24-2 IVL 50/24-2 IVR-L 100 Me IVR-L 120 Me	IVC 60/30
Fafeldolgozás / Bútorgyártás							
Durva és apró faforgácsok				Fűrészpork			
IVC 60/24-2 Ap IVC 60/24-2 Tact ² M	IVC 60/30 Ap				IVC 60 Z22 IV 60 B1 (Z22) IVS 100 Z22		
Vegyipar							
Granulátum		Műanyagpork		Műtrágyák, színezett por		Mosószer, ártalmatlan folyadékok	
IVC 60/24-2 Ap	IVC 60/12-1 IVC 60/30 Ap IVS 100	IVC 60/24-2 Tact ² IVR 35 IV 60/24-2 IV 60/36-3	IVC 60/12-1 IV 60/30 IVR 40 IVR 50 IVR 100 IV 60/30 IVS 100		IVC 60 Z22 IV 60 B1 (Z22) IVS 100 Z22	IVR-L 100 Me IVR-L 120 Me	IVR-L 100/30
Gyógyszeripar							
Tabletták		A gyártási folyamat, pl. tabletták nyomása során		Gyógyszerek, pl. vitaminok, ösztrogén, savak			
	IVS 100		IVS 100		IVC 60 Z22 IV 60 B1 (Z22) IVS 100 Z22		

Méretek, teljesítményszálly: 1. légsebesség-táblázat: alkalmazások áttekintése

		Légsebesség [m/s]		Légsebesség [m/s]	
A minimálisan szükséges légsebességek táblázata:					
Fa	Faforgács, kis darabokkal	25-30	Ásványok	Durva, száraz homok kavics nélkül	21-25
	Fűrészpor, nedves	22-24		Öntődei homok	35-45
	Durva faforgács darabok nélkül	18-22*		Cementpor	25-30
	Faforgács	18-20*		Max. 5 cm-es kavics	60-65
	Kis fadarabok és gyalult darabok	16-18*		Homok $\phi < 2$ cm / ϕ 2-3 cm	21-26 / 50-60
	Nagyon finom fűrészpor	12-14*		Ultrafinom száraz homok és por	12-14

A minimálisan szükséges légsebességek táblázata:

		Légsebesség [m/s]		Légsebesség [m/s]	
Papír, műanyag	Műanyag-granulátum	20-23	Fém	Durva fémpor	20-25
	Műanyagpor	20-25		Fémpor	20-22
	Papírdarabok	15-22*		Finom fémpor	18-20*
	Gumipor	18-20*		Forgács (száraz)	25-27
	Szélcsík-beszívás	16-18*		Forgács (nedves)	27-32
	Csiszolópor, bőr	15-16*		Fémfüst (hegesztés)	14-16
	Festékfelhő-permetező fülke	14-16*		Acélgolyók	45-55
	Rövidebb textilszálak	12-16*		Olaj (alacsony viszkozitás), hűtőzsír	25-30
	Expandált polisztirol	8-10*		Olaj (magas viszkozitás), pép	30-40

A minimálisan szükséges légsebességek táblázata:

		Légsebesség [m/s]		Légsebesség [m³/h]	
Élelmiszer	Dohányporok	15-16*	Max. beszívási teljesítmény a tömlő átmérőjétől függően	DN 42	kb. 90 m³/h
	Mag- és takarmánypor	14-16*		DN 51/52	kb. 140 m³/h
	Liszt	12-14*		DN 61	kb. 200 m³/h
	Élelmiszermaradványok, pl. tészta	30+		DN 72	kb. 270 m³/h

* A biztonsági porszívókat és Ex-porszívókat csak minimálisan 20 m/mp sebességen szabad működtetni. Ha a minimális sebesség nincs meg, ezt egy jelzőlámpa jelzi.

Méretek, teljesítményszálly: 2. légsebesség-táblázat

Mehajtási teljesítmény			Szívócső átmérője			
IVR meghajtófejek			DN [mm]	40	50	70
AC	Max. levegőát-folyás [m³/h]	Max. Vákuum [kPa]	Felület [cm²]	12.6	19.6	38.5
1.2 kW	215	23		46.4	29.7	15.1
2.0 kW	360	22		79.6	50.9	26.0
2.4 kW	532	23		117.6	75.2	38.4
3-fázisú áram				46.4	29.7	15.2
1.5 kW	210	20		70.7	45.3	23.1
3.0 kW	315	26		114.9	73.6	37.5
4.0 kW	495	14				
IVC meghajtófejek				40	50	70
AC	Max. levegőát-folyás [m³/h]	Max. Vákuum [kPa]		49.0	31.8	-
1.2 kW (Ec)	225	24		117.6	75.2	-
2.4 kW	532	25				
3-fázisú áram				53.9	34.5	17.6
3.0 kW	244	28				
IV meghajtófejek				40	50	70
AC	Max. levegőát-folyás [m³/h]	Max. Vákuum [kPa]		89.0	57.0	29.0
2.4 kW	403	23.5		51.7	33.1	16.8
2.7 kW	234	24		133.7	85.5	43.5
3.6 kW	605	23.5				
IVS meghajtófejek				110.5	70.6	36.0
3-fázisú áram				110.5	70.6	36.0
4.0 kW	500	18		118.5	75.8	38.7
5.5 kW	500	25				
7.5 kW	536	33				

Példa

Példa az alkalmazásra:

Egy vevő szeretne ipari porszívót vásárolni fémforgácsok porszívózására.

1. lépés:

Ellenőrizze az 1. táblázatot a minimálisan szükséges légsebességhez:

a (száraz) fémforgácsokhoz 25-27 m/mp sebesség szükséges

2. lépés:

A 2. táblázat mutatja a meghajtó teljesítményétől és a tömlőcső átmérőjétől függően a felszívási folyamat által létrehozott légsebességet.

Például a DN 40 szívótömlővel egy IVR meghajtófej 1.2 kW teljesítménnyel 46.4 m/mp-es sebességet hoz létre.

-> A méret megfelelő.

Ha egy DN 70 szívótömlőt és 1.2 kW-os meghajtófejet választunk, a légsebesség 15.1 m/mp lesz.

-> A méret nem megfelelő.

FIGYELEM:

▶ Az értékek max. 10 m hosszú szívótömlőre vonatkoznak. Ezen kívül figyelembe kell venni a nyomásvesztésedet is a szívótömlőben.

▶ A biztonsági porszívók esetében a légsebesség soha nem lehet kisebb, mint 20 m/másodperc.

SZUPERKATEGÓRIA



Az ábra eltérhet az eredetitől.

Kiemelkedő erő, tartós használat.

Az új Kärcher Super class IVS 100 ipari porszívók erős, masszív és rendkívül megbízható készülékek. A mintegy 20,000 órás élettartamú motorral, amely napi 8 órai használatnak felel meg 2500 napon át, igazi igáslovat kapunk a kezünkbe. A nagyobb csillag-szűrő optimális szívóerőt biztosít.

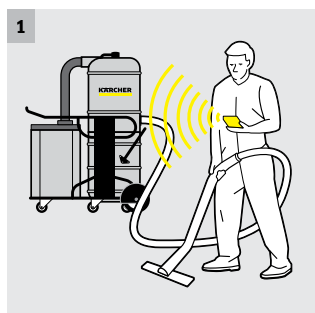

1 Opcionális távirányítás

- Opcionális rádiós távvezérlés a készülékhez max. 30 méterről.
- Kényelmes, időtakarékos használat a készülék előre mozgatásával.
- Optimális térkihasználás: a porszívó a nem használt vagy biztonsági területeken tárolható.



2 Energiatakarékos lágyindítás

- Az alacsony feszültségen történő indítás megakadályozza a feszültségcsúcsokat.
- Az alacsony feszültségcsúcsok költségmegtakarítást eredményeznek.
- Csak alacsony készülékbiztosíték-védelem szükséges (max 5.5 A, 16 A, biztosítékvédelem elegendő).



3 Könnyen kezelhető készülék

- A tömlőakasztó és tartozéktároló biztosítja a szerszámokhoz való gyors hozzáférést és a rendezett tárolást.
- Kábelakasztó a szívófejen a biztonságos kábeltárolásért.
- A kliprendszer segítségével bármely tömlőt könnyedén fel lehet akasztani a készülékre.



4 Egyszerű leeresztő technika

- Egyszerű és időtakarékos tartályeltávolítás közvetlenül a fogantyúval.
- A praktikus tartályfogantyú segítségével a készülék az ürítőhelyre húzható vagy toltató.
- A nagy ipari görgők maximális mobilitást biztosítanak még egyenetlen talajon, nehéz terhelés mellett is.

MŰSZAKI ADATOK ÉS FELSZERELTSÉG

IVS 100/75 M

IVS 100/55 M

IVS 100/40 M

- Antisztatikus felszereltség
- Extra nagy szűrőfelület
- Automatikus forgásirány-átkapcsolás

- Antisztatikus felszereltség
- Extra nagy szűrőfelület
- Automatikus forgásirány-átkapcsolás

- Antisztatikus felszereltség
- Extra nagy szűrőfelület
- Automatikus forgásirány-átkapcsolás

Műszaki adatok

	Ph / V / Hz	3 / 400 / 50	3 / 400 / 50	3 / 400 / 50
Tápfeszültség	Ph / V / Hz	3 / 400 / 50	3 / 400 / 50	3 / 400 / 50
Felvett teljesítmény üzem közben	kW	7.5	5.5	4
Légmennyiség	l/mp / m ³ /óra	149 / 536	139 / 500	139 / 500
Vákuum	mbar / kPa	360 / 36	250 / 25	150 / 15
Tartálméret	l	100	100	100
Szűrőfelület	m ²	2.2	2.2	2.2
Porosztály, főszűrő		M	M	M
Zajszint	dB(A)	75	72	72
Kábelhossz	m	8	8	8
Névleges átmérő		DN 72	DN 72	DN 72
Tartozék névleges átmérője		DN 72 / DN 52	DN 72 / DN 52	DN 72 / DN 52
Tömeg	kg	188	155	140
Méreték (H × SZ × M)	mm	1215 × 674 × 1509	1215 × 674 × 1509	1215 × 674 × 1509

Felszereltség

Szállított tartály úrtartalma		100 l	100 l	100 l
Szűrőtisztítás		Kézi	Kézi	Kézi
Opcionális távirányítás		6.907-612.0	6.907-612.0	6.907-612.0
Cikkszám		1.573-820.0	1.573-720.0	1.573-620.0

IVS 100/75 Lp

IVS 100/55 Lp

IVS 100/40 Lp

- Antisztatikus gyűjtőzsák
- Extra nagy szűrőfelület
- Automatikus forgásirány-átkapcsolás

- Antisztatikus gyűjtőzsák
- Extra nagy szűrőfelület
- Automatikus forgásirány-átkapcsolás

- Antisztatikus gyűjtőzsák
- Extra nagy szűrőfelület
- Automatikus forgásirány-átkapcsolás

Műszaki adatok

	Ph / V / Hz	3 / 400 / 50	3 / 400 / 50	3 / 400 / 50
Tápfeszültség	Ph / V / Hz	3 / 400 / 50	3 / 400 / 50	3 / 400 / 50
Felvett teljesítmény üzem közben	kW	7.5	5.5	4
Légmennyiség	l/mp / m ³ /óra	149 / 536	139 / 500	139 / 500
Vákuum	mbar / kPa	360 / 36	250 / 25	150 / 15
Tartálméret	l	100	100	100
Szűrőfelület	m ²	2.2	2.2	2.2
Porosztály, főszűrő		M	M	M
Zajszint	dB(A)	75	72	72
Kábelhossz	m	8	8	8
Névleges átmérő		DN 72	DN 72	DN 72
Tartozék névleges átmérője		DN 72 / DN 52	DN 72 / DN 52	DN 72 / DN 52
Tömeg	kg	198	165	150
Méreték (H × SZ × M)	mm	1215 × 674 × 1509	1215 × 674 × 1509	1215 × 674 × 1509

Felszereltség

Szállított tartály úrtartalma		Longopac	Longopac	Longopac
Szűrőtisztítás		Kézi	Kézi	Kézi
Opcionális távirányítás		6.907-612.0	6.907-612.0	6.907-612.0
Cikkszám		1.573-821.0	1.573-721.0	1.573-621.0

SZUPERKATEGÓRIA



A szuperkompakt szuperkategória.

Nagy töltőkapacitása ellenére az IVR 100/40 Pf készülék kompakt felépítésű. Ebből a szempontból a helytakarékos készülék jelentős előnyben van versenytársaival szemben.

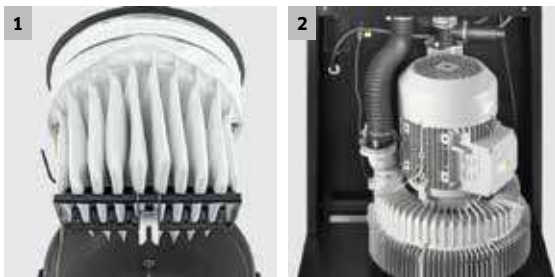

1 Magas minőségű mosható zsákszűrő

- Hosszabb élettartam, kevesebb karbantartás és alacsonyabb költség. Ideális ipari használatra.
- Páratlanul hatékony kézi szűrőtisztítás az összes zsákszűrőben jelen lévő rácsos megerősítésnek köszönhetően.

2 Kiemelkedő hatékonyságú IE2 motor a nagyobb szívóerőért

- Az összehasonlíthatóan magasabb teljesítményű IE2 motor 5%-kal nagyobb szívóerőt biztosít, mint a hagyományos motorok.

IVR 100/40 Pf

- A kompakt dizájnnak köszönhetően kisebb helyet igényel
- Kézi szűrőtisztítás
- Hangcsökkentés

Műszaki adatok

Tápfeszültség	Ph / V / Hz	3 / 400 / 50
Felvett teljesítmény üzem közben	kW	4,7
Légmennyiség	l/mp / m ³ /óra	137,5 / 495
Vákuum	mbar / kPa	140 / 14
Tartálméret	l	100
Szűrőfelület	m ²	1,75
Porosztály, főszűrő		M
Zajszint	dB(A)	62
Kábelhossz	m	6
Névleges átmérő		DN 72
Tartozék névleges átmérője		DN 72 / DN 52
Tömeg	kg	167
Méretetek (H x SZ x M)	mm	910 x 760 x 2270

Felszereltség

Szállított tartály	Igen
Tartály nedves porszívózáshoz	-
Tartály száraz porszívózáshoz	-
Longopac gyűjtőzsák	-
Szűrőtisztítás	Kézi
Cikkszám	9.986-069.0

KÖZÉPKATEGÓRIA

Mobil és rugalmas ipari porszívók



A IV 60/24-2 és a IV 60/36-3 porszívókat 2 vagy 3 külön kapcsolható, háromfázisú váltóáramú motor hajtja meg.

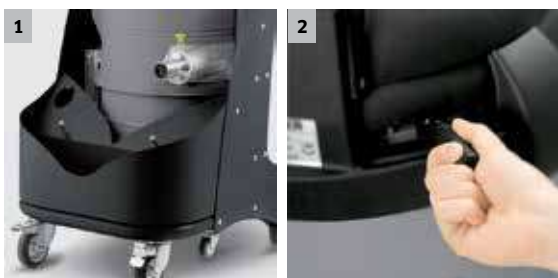
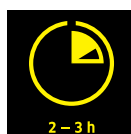

1 Kényelmes tárolóhely a tartozékok számára a készülék alvázán

- Óriási tartozéktartó kosár a készüléken a szívófejek, könyökcsövek és egyéb tartozékok tárolásához.

2 Mechanikus (kézi) szűrőlerázás

- A mechanikus (kézi) szűrőlerázás megnöveli a filter élettartamát és csökkenti a karbantartási igényt.

IV 60/30

IV 60/36-3

IV 60/24-2

- Antisztatikus berendezés
- Szűrőállapot kijelzése
- Masszív kerekek és görgők

- Antisztatikus berendezés
- Szűrőállapot kijelzése
- Masszív kerekek és görgők

- Antisztatikus berendezés
- Szűrőállapot kijelzése
- Masszív kerekek és görgők

Műszaki adatok

	Ph / V / Hz	3 / 400 / 50	1 / 220-240 / 50-60	1 / 220-240 / 50-60
Tápfeszültség	Ph / V / Hz	3 / 400 / 50	1 / 220-240 / 50-60	1 / 220-240 / 50-60
Felvett teljesítmény üzem közben	kW	3	3,6	2,4
Légmennyiség	l/mp / m ³ /óra	68 / 244,8	168 / 605	112 / 403
Vákuum	mbar / kPa	286 / 28,6	235 / 23,5	235 / 23,5
Tartálméret	l	60	60	60
Szűrőfelület	m ²	2,3	2,3	2,3
Porosztály, főszűrő		M	M	M
Zajszint	dB(A)	75	73	73
Kábelhossz	m	8	8	8
Névleges átmérő		DN 51	DN 51	DN 51
Tartozék névleges átmérője		DN 51	DN 51	DN 51
Tömeg	kg	96	72	70
Méret (H x SZ x M)	mm	870 x 640 x 1650	870 x 640 x 1410	870 x 640 x 1410

Felszereltség

Szállított tartály	Nincs	Nincs	Nincs
Tartály nedves porszívózáshoz	6.394-822.0	6.394-822.0	6.394-822.0
Tartály száraz porszívózáshoz	6.394-821.0	6.394-821.0	6.394-821.0
Longopac gyűjtőzsák	2.013-050.0 + 2.050-078.0	2.013-050.0 + 2.050-078.0	2.013-050.0 + 2.050-078.0
Szűrőtisztítás	Kézi	Kézi	Kézi
Cikkszám	1.573-500.0	1.573-300.0	1.573-200.0

KÖZÉPKATEGÓRIA



Teljes erővel megállás nélkül

Tartós oldalcsatornás kompresszorának köszönhetően az erős IVR 40 és IVR 50 ipari porszívók kiemelkedően megbízhatóak, ezért ideálisak a hosszán tartó üzemeltetési időszakokra.

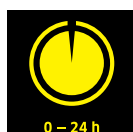

0 – 24 h



1 Ergonomikus tartálykezelés

- Az IVR 50 gyűjtőtartályán lévő tolókar biztosítja a felszívott hulladék praktikus eltávolítását a készülék függőleges állóhelyzetében.
- A nyomáskiegyenlítő tömlő és a downholder funkció biztosítja, hogy a felszívott hulladék közvetlenül a leeresztőzsákba kerüljön.

2 Ciklon előleválasztó rendszer

- Védi a szűrőt és növeli annak élettartamát. Ez költséget takarít meg és sokoldalú használatot biztosít

IVR 50/40 Pf

IVR 40/30 Pf

IVR 40/15 Pf

- Ciklon előleválasztó rendszer
- Zajcsökkentő
- Ergonomikus tartálykezelés

- Ciklon előleválasztó rendszer
- Zajcsökkentő
- Biztonságos tartozéktárolás

- Ciklon előleválasztó rendszer
- Zajcsökkentő
- Biztonságos tartozéktárolás

Műszaki adatok

	Ph / V / Hz	3 / 400 / 50	3 / 400 / 50	3 / 400 / 50
Áram típusa	Ph / V / Hz	3 / 400 / 50	3 / 400 / 50	3 / 400 / 50
Felvett teljesítmény üzem közben	kW	4.7	3	1.5
Légmennyiség	l/mp / m ³ /óra	137.5 / 495	87.5 / 315	58 / 210
Vákuum	mbar / kPa	140 / 14	260 / 26	200 / 20
Tartályméret	l	50	40	40
Szűrőfelület	m ²	1.75	1.75	1.75
Porosztály, fűszűrő		M	M	M
Zajszint	dB(A)	62	60	56
Kábelhossz	m	6	6	6
Csatlakozó átmérője		DN 72	DN 72	DN 72
Tartozék átmérője		DN 72 / DN 52	DN 72 / DN 52	DN 52 / DN 42
Tömeg	kg	161	126	107
Méreték (H x SZ x M)	mm	850 x 760 x 1970	890 x 670 x 1560	890 x 670 x 1560

Felszereltség

	Igen	Igen	Igen
Szállított tartály	Igen	Igen	Igen
Tartály nedves porszívózáshoz	-	-	-
Tartály száraz porszívózáshoz	-	-	-
Longopac gyűjtőzsák	-	-	-
Szűrőtisztítás	Kézi	Kézi	Kézi
Cikkszám	9.986-068.0	9.986-067.0	9.986-066.0

KÖZÉPKATEGÓRIA



Az új IVR sorozat.

Az IVR ipari porszívókra a gyorsaság, masszív jelleg és tartósság jellemzi. Erős turbinák, intelligens zajcsökkentés kombinálva a kényelmes munkával és kiemelkedő teljesítménnyel.



1 Ipari célokra alkalmas masszív anyag és kivitel

- Ideális a fémfeldolgozó iparban való használatra.
- Az anyagvastagság 1.25 mm, és a nagyrészt hegesztett illesztések hosszú élettartamot biztosítanak még erősen koptató anyagok felszívásakor is.

2 Halk működés

- A kipufogódobok halk működést tesznek lehetővé nagy szívóerő mellett.

IVR 35/20-2 Pf Me

- A kompakt kivitel kis helyet igényel
- Ciklon előválasztó rendszer
- Nemesacél tartály

Műszaki adatok

Áram típusa	Ph / V / Hz	1 / 220-240 / 50-60
Felvett teljesítmény üzem közben	kW	2
Légmennyiség	l/mp / m ³ /óra	100 / 360
Vákuum	mbar / kPa	220 / 22
Tartályméret	l	35
Szűrőfelület	m ²	1.4
Porosztály, főszűrő		M
Zajszint	dB(A)	75
Kábelhossz	m	6
Csatlakozó átmérője		DN 52
Tartozék átmérője		DN 52 / DN 42
Tömeg	kg	58
Méreték (H x SZ x M)	mm	740 x 580 x 1105

Felszereltség

Szállított tartály	Igen
Tartály nedves porszívózáshoz	-
Tartály száraz porszívózáshoz	-
Longopac gyűjtőzsák	-
Szűrőtisztítás	Kézi
Cikkszám	9.986-065.0

KOMPAKT KATEGÓRIA



Háromfázisú váltóárammal tartós alkalmazáshoz

A kevés karbantartást igénylő, háromfázisú váltóáramú motorral az IVC 60/30 változat alkalmas nagy terheléshez több műszakos üzemben. Megbízható folyadék-lekapcsolással és hatékony Tact² technológiával. Itt megtalálhatja a megfelelő porszívót a száraz és nedves tisztítási feladatokhoz.



1 Kopásmentes oldalcsonornás kompresszor

- Az oldalcsonornás kompresszor erős szívásteljesítménnyel legalább 20,000 óra hosszúságú élettartamot biztosít. Ezek a készülékek ezért alkalmasak a több műszakos üzemeltetésre.

2 Tact² automatikus szűrőtisztítás

- Mindkét szűrő célzott, erőteljes léglöketekkel önmagát tisztítja. A folyamat teljesen automatikusan megy végbe, a szívóerő állandóan magas marad, és a munka megszakítás nélkül folytatható.
- A szűrő kialakítása lehetővé teszi a folyamatos használatot magas szívóerő mellett.

IVC 60/30 Tact²

IVC 60/30 Ap

- Antisztatikus felszereltség
- Folyadék-lekapcsolás
- Beépített ciklon előválasztáshoz

- Antisztatikus felszereltség
- Kézi szűrőtisztítás
- Beépített ciklon előválasztáshoz

Műszaki adatok

Áram típusa	Ph / V / Hz	3 / 400 / 50	3 / 400 / 50
Felvett teljesítmény üzem közben	kW	3	3
Légmennyiség	l/mp / m ³ /óra	68 / 244.8	68 / 244.8
Vákuum	mbar / kPa	286 / 28.6	286 / 28.6
Tartályméret	l	60	60
Szűrőfelület	m ²	1.9	1.9
Porosztály, fűszűrő		M	M
Zajszint	dB(A)	77	77
Kábelhossz	m	7.5	5
Csatlakozó átmérője		DN 72	DN 72
Tartozék átmérője		DN 52 / DN 42	DN 72 / DN 52 / DN 42
Tömeg	kg	95	95
Méreték (H x SZ x M)	mm	970 x 690 x 1240	970 x 690 x 1240

Felszereltség

Szállított tartály úrtartalma	60 l	60 l
Tartály nedves porszívózáshoz	-	-
Tartály száraz porszívózáshoz	-	-
Longpac gyűjtőzsák	2.013-050.0	2.013-050.0
Szűrőtisztítás	Automata	Kézi
Cikkszám	1.576-101.0	1.576-107.0

KOMPAKT KATEGÓRIA



Erőteljes, két motorral felszerelt porszívók.

2 erőteljes motorral rendelkező, induló gépek. Az alap és standard változatok egyszerűen mozgatható és stabil leereszthető alvázsal, valamint nemecél szívótartállyal vannak felszerelve. Az elektronikus motorszabályozás gondoskodik a minimális bekapcsolási áramról.

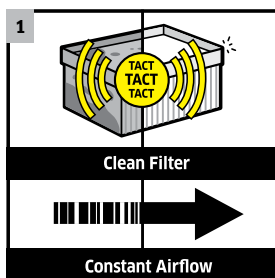

1 Tact² automatikus szűrőtisztítás

- A szűrő célzott, automatikus léglöketekkel önmagát tisztítja. A folyamat teljesen automatikusan megy végbe, a szívóerő állandóan magas marad. További előnyei: csekély karbantartási költség, hosszú élettartamú szűrő.
- A szűrő felépítése lehetővé teszi a szünetmentes munkát, állandóan magas szívóerő mellett.

2 2 befűvőmotor

- Erőteljes tisztítási teljesítmény 2 befűvővel. A motorok elektronikus szabályzásúak, így elkerülhető a magas bekapcsolási áram.

IVC 60/24-2 Tact²

IVC 60/24-2 Ap

IVC 60/24-2 Tact² M

- Antisztatikus felszereltség
- Folyadéklekapcsolás
- Beépített ciklon előleválasztás

- Antisztatikus felszereltség
- Kézi szűrőtisztítás
- Beépített ciklon előleválasztás

- Antisztatikus felszereltség
- Tanúsítvánnyal M porosztályhoz
- Beépített ciklon előleválasztás

Műszaki adatok

	Ph / V / Hz	1 / 220-240 / 50-60	1 / 220-240 / 50-60	1 / 220-240 / 50-60
Áram típusa	Ph / V / Hz	1 / 220-240 / 50-60	1 / 220-240 / 50-60	1 / 220-240 / 50-60
Felvett teljesítmény üzem közben	kW	2.4	2.4	2.4
Légmennyiség	l/mp / m³/óra	148 / 532	148 / 532	148 / 532
Vákuum	mbar / kPa	254 / 25.4	254 / 25.4	254 / 25.4
Tartálméret	l	60	60	60
Szűrőfelület	m²	0.95	0.95	0.95
Porosztály, főszűrő		M	M	M
Zajszint	dB(A)	73	73	73
Kábelhossz	m	10	8	8
Csatlakozó átmérője		DN 72	DN 72	DN 72
Tartozék átmérője		DN 52 / DN 42	DN 72 / DN 52 / DN 42	DN 52 / DN 42
Tömeg	kg	60	60	60
Méreték (H x SZ x M)	mm	970 x 690 x 995	970 x 690 x 995	970 x 690 x 995

Felszereltség

Szállított tartály		60 l	60 l	60 l
Tartály nedves porszívózáshoz		-	-	-
Tartály száraz porszívózáshoz		-	-	-
Longopac gyűjtőzsák		2.013-050.0	2.013-050.0	-
Szűrőtisztítás		Teljesen automatikus	Félautomatikus	Teljesen automatikus
Cikkszám		1.576-100.0	1.576-104.0	1.576-105.0

KOMPAKT KATEGÓRIA



Takarítson meg időt és pénzt a Longopac rendszerrel.

Az IVC 60/24-2 és IVC 60/30 alapmodelljeink standard felszereltségként tartalmazzák a Longopac gyűjtőzsákot. A hagyományos leeresztőzsákokhoz képest ezzel jelentős idő és költség takarítható meg.

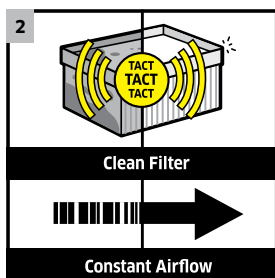

1 Longopac gyűjtőzsák

- A 22 m hosszú, könnyen illeszthető gyűjtőzsák időt takarít meg a gyűjtőzsákok eltávolításakor.
- Sokkal gazdaságosabb, mint a hagyományos gyűjtőzsákok.

2 Tact² automatikus szűrőtisztítás

- Mindkét szűrő célzott, erőteljes léglöketekkel saját magát tisztítja. A folyamat teljesen automatikusan megy végbe, a szívóerő állandóan magas marad, és a munka megszakítás nélkül folytatható.
- A szűrő kialakítása lehetővé teszi a folyamatos munkavégzést magas szívóerő mellett.

IVC 60/30 Tact² Lp

IVC 60/24-2 Tact² Lp

- Longopac gyűjtőzsák
- Antisztatikus felszereltség
- Beépített ciklon előleválasztó

- Longopac gyűjtőzsák
- Antisztatikus felszereltség
- Beépített ciklon előleválasztó

Műszaki adatok

	Ph / V / Hz	3 / 400 / 50	1 / 220-240 / 50-60
Tápfeszültség	Ph / V / Hz	3 / 400 / 50	1 / 220-240 / 50-60
Felvett teljesítmény üzem közben	kW	3	2.4
Légmennyiség	l/mp / m³/óra	68 / 244.8	148 / 532
Vákuum	mbar / kPa	286 / 28.6	254 / 25.4
Tartálméret	l	60	60
Szűrőfelület	m²	1.9	0.95
Porosztály, főszűrő		M	M
Zajsztint	dB(A)	77	73
Kábelhossz	m	7.5	10
Névleges átmérő		DN 72	DN 72
Tartozék névleges átmérője		DN 52 / DN 42	DN 52 / DN 42
Tömeg	kg	95	60
Méret (H x SZ x M)	mm	970 x 690 x 1240	970 x 690 x 995

Felszereltség

Szállított tartály	-	-
Tartály nedves porszívózáshoz	-	-
Tartály száraz porszívózáshoz	-	-
Longopac gyűjtőzsák	Standard	Standard
Szűrők	Harmonikaszűrő	Harmonikaszűrő
Cikkszám	1.576-115.0	1.576-114.0

KOMPAKT KATEGÓRIA

Folyamatos munkavégzés



Az IVC 60/12-1 porszívó az elektronikusan vezérelt meghajtásnak és a kompakt dizájnnak köszönhetően tökéletes megoldás a telepített folyamatos munkavégzéshez. A kefe nélküli Ec motor kiemelkedő teljesítményt nyújt, alacsony áramfogyasztás és hosszú élettartam mellett.

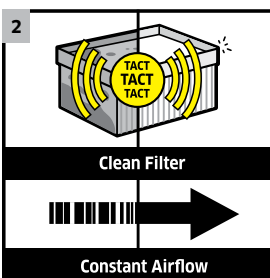

1 Folyamatos működésre tervezve

- A kefe nélküli Ec motorok kopásállóak, és minimális élettartamuk 5000 óra, ami ideálissá teszi őket a három műszakos használatra.

2 Tact rendszer (Tact Automatikus Szűrőtisztítási Rendszer)

- Mindkét szűrő célzott, automatikus léglöketekkel önmagát tisztítja, állandó szívóerőt fenntartva.

IVC 60/12-1 Tact Ec

- Antisztatikus felszereltség
- Folyadékkezelés
- Beépített ciklon előválasztó rendszer

Műszaki adatok

Tápfeszültség	Ph / V / Hz	1 / 220-240 / 50-60
Felvett teljesítmény üzem közben	kW	1.2
Légmennyiség	l/mp / m ³ /óra	62.5 / 225
Vákuum	mbar / kPa	244 / 24.4
Tartályméret	l	60
Szűrőfelület	m ²	0.95
Porostály, főszűrő		M
Zajszint	dB(A)	74
Kábelhossz	m	10
Névleges átmérő		DN 72
Tartozék névleges átmérője		DN 52 / DN 42
Tömeg	kg	59
Méretetek (H x SZ x M)	mm	970 x 690 x 995

Felszereltség

Szállított tartály őr tartalma	60 l
Tartály nedves porszívózáshoz	-
Tartály száraz porszívózáshoz	-
Longpac gyűjtőzsák	2.013-050.0
Szűrőtisztítás	Teljesen automatikus
Cikkszám	1.576-102.0

TANÚSÍTOTT BIZTONSÁG POTENCIÁLISAN ROBBANÉKONY KÖRNYEZETBEN

A potenciálisan robbanékony környezetben történő munkavégzés kívánja a legmagasabb szintű minőséget a készülékektől. Európában ezt a 2014/34 EU direktíva és az ehhez kapcsolódó országspecifikus standardok szabályozzák, mint a DIN EN 60335-2-69. A TÜV Süd és IBExU által kibocsátott direktívának megfelelő tanúsítvánnyal ellátott Kärcher Ex-porszívók a legmagasabb biztonságot garantálják.

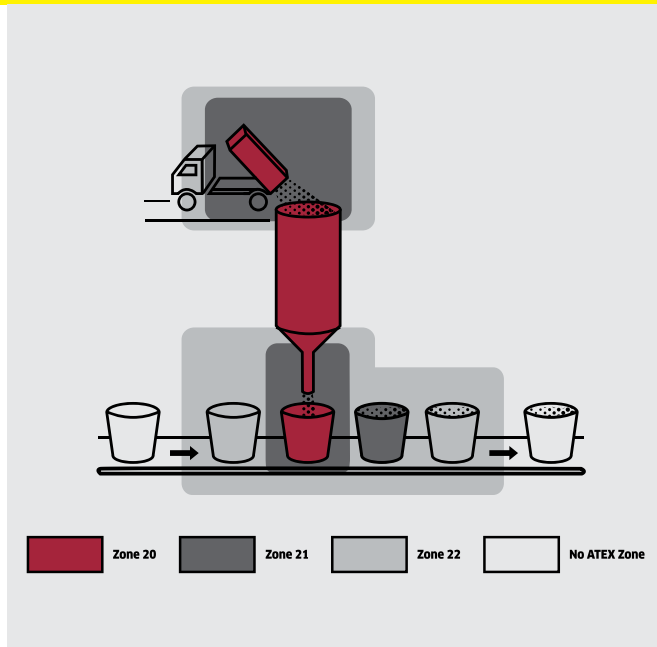
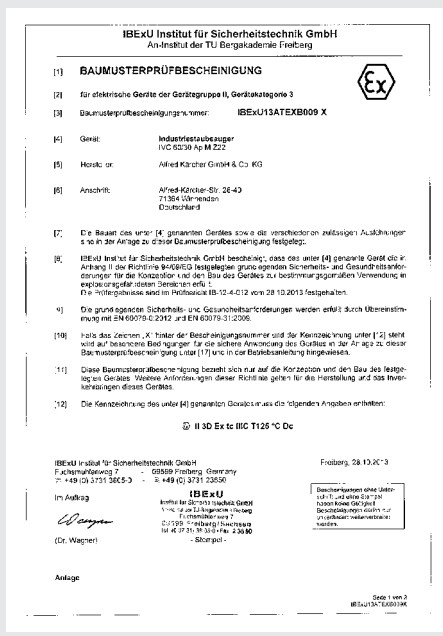

Zónák

A robbanás kockázata akkor a legnagyobb, ha veszélyes mennyiségű gyúlékony por vagy gázok keletkeznek és keverednek a levegővel, amelyet egy erre alkalmas gyújtóforrás begyűjthet. Ha a gyúlékony elegy létrejöttének körülményei a gyártási területen adottak, akkor 999/92/EK direktívának megfelelően az üzemeltetőt törvény kötelezi, hogy az érintett területet zónákra válassa szét.

22-es zóna

Az összes Ex-porszívó tanúsítvánnyal rendelkezik, amely engedélyezi a 22-es zónában történő használatukat. Olyan területeken történő használatra lettek kifejlesztve, ahol a gyúlékony porok miatt ideiglenesen robbanékony a környezet. A gyújtóforrásokat el kell távolítani, vagy ahol ez nem megoldható, el kell őket zárni a környezettől.

A jellemző ipari Ex zónák

- Gyógyszergyártás és vegyipar.
- Élelmiszeripar.
- Fémfeldolgozási iparág.
- Papírgyártás.

Több példa is található az alkalmazások áttekintésénél a 288. oldalon.

Gyúlékony porok

A robbanékony elegyek létrejötte nagymértékben függ a levegőben szétszórt porszemcsék méretétől. A gyúlékony porokat általában veszélyesnek tekintjük, ha a porszemcsék mérete kisebb, mint 0,5 mm.

Példa a robbanékony porokra

Porszórt felületek, fém-, műanyag- és fafeldolgozásból származó forgácsok, liszt, tejpor, gyógyszerporok, mint például aszkorbinsav, karragén, ibuprofen és egyébek

EX PORSZÍVÓK



Biztonságos porelszívók robbanásveszélyes helyekre.

Középkategóriájú porszívók egészségre ártalmas porok elszívására a 22-es ATEX zónában. A nagy teljesítményű oldalcsontrús kompresszornak köszönhetően a készülék kiválóan alkalmas több műszakos üzemeltetésre.



1 Teherbíró és sokoldalú

- Az oldalcsontrús kompresszor hosszú élettartamának köszönhetően az IV 60/27-1 M B1 és az IV 60/30 M B1 készülékek telepített gépként, több műszakos munkarendben is működtethetők. A széles tartozékaletta sok területen teszi lehetővé ergonomikus és gazdaságos tisztítást.

2 M és B1 (Z22) porosztályra hitelesítve

- Az IV 60/27-1 M B1 és az IV 60/30 M B1 típusú biztonsági porszívók alkalmasak az M porosztály veszélyes porainak felszívására, ezenkívül használhatók a 22. zóna ST 1, ST 2 és ST 3 kategóriájú területeken.

IV 60/30 M B1 (Z22)

IV 60/27-1 M B1 (Z22)

- Antisztatikus felszereltség
- Szűrőállapot kijelzése
- Forgásirány-váltós dugós csatlakozó

- Antisztatikus felszereltség
- Szűrőállapot kijelzése
- Stabil kerekek és görgők

Műszaki adatok

Tápfeszültség	Ph / V / Hz	3 / 400 / 50	1 / 220-240 / 50
Felvett teljesítmény üzem közben	kW	3	2,7
Légmennyiség	l/mp / m ³ /óra	68 / 244	65 / 234
Vákuum	mbar / kPa	286 / 28.6	240 / 24
Tartályméret	l	60	60
Szűrőfelület	m ²	1.8	1.8
Porosztály, főszűrő		M	M
Zajszint	dB(A)	75	71
Kábelhossz	m	8	10
Névleges átmérő		DN 51	DN 51
Tartozék névleges átmérője		DN 51	DN 51
Tömeg	kg	90	100
Méreték (H x SZ x M)	mm	870 x 640 x 1820	920 x 640 x 1820

Felszereltség

Tartály a szállított csomagban	Nincs	Nincs
Tartály száraz porszíváshoz	6.394-821.0	6.394-821.0
Porosztály	M	M
Felépítés módja	Z22	Z22
Szűrőtisztítás	Kézi	Kézi
Cikkszám	1.573-551.0	1.573-151.0

EX PORSZÍVÓK



A képen látható készülék eltérhet az eredetitől

A kompromisszummentes biztonság: a superkategória.

A legmagasabb szintű biztonság kiemelkedő szívóerővel és hosszú élettartamú szűrővel: új robbanásbiztos porszívóink minden szintű igényt kielégítenek. A nagy csillagszűrő folyamatos védelmet biztosít a robbanásveszélyes hulladék ellen, még nagyobb mennyiségek esetén is.

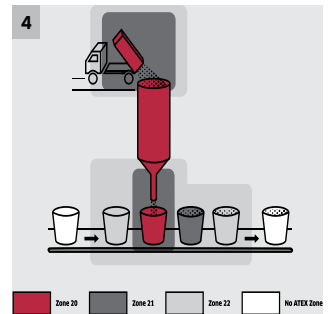
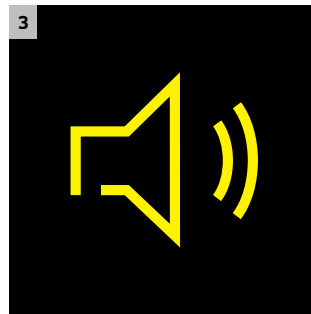

1 Energiatakarékos lágyindítás

- Az alacsony feszültségen történő indítás megakadályozza az feszültségeséseket.
- Az alacsony energiaszintek költséget takarítanak meg.
- Alacsony biztosítékvédelem is elegendő (max. 5.5 A, 16 A, biztosítékvédelem is elég).

2 Egyszerű tartályürítés

- Egyszerű és időtakarékos tartályeltávolítás közvetlenül a karon.
- A praktikus tartálykar segítségével a készülék a tartályürítés helyére húzható.
- A nagy ipari görgők maximális mobilitást biztosítanak még egyetlen talajon és nagy terhelés alatt is.

3 Innovatív hangszigetelés

- A hangszigetelő kamra hatékonyan csökkenti az üzemelési zajt.
- A halk üzemelési zajnak köszönhetően nem károsítja az egészséget.

4 Alkalmos a 22-es zónában történő munkavégzésre

- A legmodernebb technológiával felszerelt IVS-Ex-porszívók maximális biztonságot nyújtanak.
- Egészségre ártalmatlan anyagok, például robbanékony porok megbízható felszívása.

MŰSZAKI ADATOK ÉS FELSZERELTSÉG

IVS 100/75 M Z22

IVS 100/55 M Z22

IVS 100/40 M Z22

- Antisztatikus felszereltség
- Extra nagy Szűrőfelület
- Kézi szűrőtisztítás

- Antisztatikus felszereltség
- Extra nagy Szűrőfelület
- Kézi szűrőtisztítás

- Antisztatikus felszereltség
- Extra nagy Szűrőfelület
- Kézi szűrőtisztítás

Műszaki adatok

	Ph / V / Hz	3 / 400 / 50	3 / 400 / 50	3 / 400 / 50
Tápfeszültség	Ph / V / Hz	3 / 400 / 50	3 / 400 / 50	3 / 400 / 50
Felvett teljesítmény üzem közben	kW	7.5	5.5	4
Légmennyiség	l/mp / m ³ /óra	149 / 536	139 / 500	139 / 500
Vákuum	mbar / kPa	360 / 36	250 / 25	150 / 15
Tartálméret	l	100	100	100
Szűrőfelület	m ²	2.2	2.2	2.2
Porosztály, főszűrő		M	M	M
Zajsztint	dB(A)	75	72	72
Kábelhossz	m	8	8	8
Névleges átmérő		DN 72	DN 72	DN 72
Tartozék névleges átmérője		DN 72 / DN 52	DN 72 / DN 52	DN 72 / DN 52
Tömeg	kg	188	155	140
Méreték (H × SZ × M)	mm	1215 × 674 × 1509	1215 × 674 × 1509	1215 × 674 × 1509

Felszereltség

Tartály a szállított csomagban		100 l	100 l	100 l
Tartály száraz porszíváshoz		-	-	-
Porosztály		M	M	M
Felépítés módja		Z22	Z22	Z22
Szűrőtisztítás		Kézi	Kézi	Kézi
Cikkszám		9.987-900.0	9.987-899.0	9.987-898.0

EX PORSZÍVÓK



Tisztítók a 22-es zónában

Az ATEX tanúsítvánnyal ellátott, kompakt kategóriájú ipari porszívók a 22-es zónában jóváhagyott készülékek. Az innovatív motortechnikának köszönhetően a készülékek ideálisak tartós használatra.

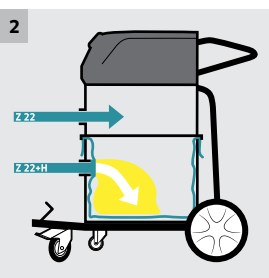

1 Kompakt harmonikaszűrővel

- Kompakt harmonikaszűrő óriási szűrőfelülettel.

2 A kétszakaszos szűrőkoncepció lehetővé teszi a porszívózást az ATEX 22-es zónában a H-porosztályra hitelesített szűrővel vagy anélkül

- Egészségvédő H-porosztályú szűrő az egészségre ártalmas porok alsó szívócsövön keresztül történő felszívásánál.
- Ha a H-porosztály fölösleges a 22-es zónában, a felső szívócsövet nem szükséges használni.

IVC 60/30 Ap M Z22

IVC 60/12-1 Ec H Z22

- A 94/9/EK szerint hitelesített
- Kézi szűrőtisztítás
- Antisztatikus felszereltség

- A DIN EN 60335-2-69:2010 szerint hitelesített
- Pormentes/ alacsony porral járó ürités
- Antisztatikus felszereltség

Műszaki adatok

Tápfeszültség	Ph / V / Hz	3 / 400 / 50	1 / 220-240 / 50-60
Felvett teljesítmény üzem közben	kW	3	1.2
Légmennyiség	l/mp / m ³ /óra	68 / 244	62.5 / 225
Vákuum	mbar / kPa	286 / 28.6	244 / 24.4
Tartálméret	l	60	60
Szűrőfelület	m ²	1.9	0.95
Porosztály, főszűrő		M	H
Zajsztint	dB(A)	77	76
Kábelhossz	m	8	10
Névleges átmérő		DN 72	DN 72
Tartozék névleges átmérője		DN 42	DN 42
Tömeg	kg	95	59
Méreték (H x SZ x M)	mm	970 x 690 x 1240	970 x 690 x 995

Felszereltség

Tartály a szállított csomagban	60 l	60 l
Tartály száraz porszívóhoz	-	-
Porosztály	M	H
Felépítés módja	Z22	Z22
Szűrőtisztítás	Kézi	-
Cikkszám	1.576-106.0	1.576-103.0

BEÉPÍTETT EGYSÉGEK



Helytakarékos kompakt porszívó por és fémforgács felszívásához

Kompakt méretének és alacsony felépítésének köszönhetően mindig könnyen találhat helyet az IVR-B porszívók tárolására, akár a gyártócsarnok legkisebb sarkában is.



1 Az opcionális görgők növelik a mobilitást

- Az opcionálisan választható görgők mobil használatot tesznek lehetővé.

2 Nagy felületű patronszűrők

- Professzionális és tartós munkavégzéshez.

IVR-B 50/30

IVR-B 30/15 Me

- Alacsony felépítés
- Patronszűrő
- Hangszigetelés

- Alacsony felépítés
- Patronszűrő
- Nemesacél tartály

Műszaki adatok

		IVR-B 50/30	IVR-B 30/15 Me
Tápfeszültség	Ph / V / Hz	3 / 400 / 50	3 / 400 / 50
Felvett teljesítmény üzem közben	kW	3	1.5
Légmennyiség	l/mp / m ³ /óra	87.5 / 315	58 / 210
Vákuum	mbar / kPa	260 / 26	200 / 20
Tartálméret	l	50	30
Szűrőfelület	m ²	0.7	0.7
Porosztály, főszűrő		M	M
Zajszint	dB(A)	70	70
Kábelhossz	m	6	6
Névleges átmérő		DN 52	DN 52
Tartozék névleges átmérője		DN 52 / DN 42	DN 52 / DN 42
Tömeg	kg	79	52
Méreték (H × SZ × M)	mm	850 × 550 × 610	700 × 400 × 677

Felszereltség

Tartály a szállított csomagban	Igen	Igen
Opcionális készülékalkatrészek	9.986-099.0	9.986-099.0
Cikkszám	9.986-073.0	9.986-072.0

FOLYADÉK- ÉS FORGÁCSFELSZÍVÓK



Tartós használatra készült.

Hűtőfolyadékokhoz, emulziókhöz, olajhoz vagy vízhez, forgáccsal vagy anélkül – az erős folyadék- és forgácsfelszívók számos meghajtótípussal ideálisak a nagy teljesítményű ipari felhasználásra.



1 Nagy teherbírású oldalsatornás kompresszor

- Az oldalsatornás kompresszor nagy szívóerőt és tartós használatot biztosít. Ezért ezek a készülékek ideálisak a többműszakos használatra.

2 Telítettségi szintjelző

- Mindig aktuális adatok: a telítettség szintje mindig látható a porszívózás során.
- A készülék szükség szerint a telítettségi őrítőtömlőn keresztül őríthető.

IVR-L 100/30

- Kerekes alváz
- Kisebb tárolóhely a kompakt dizájnuknak köszönhetően
- Hangszigetelt

Műszaki adatok

Tápfeszültség	Ph / V / Hz	3 / 400 / 50
Felvett teljesítmény üzem közben	kW	3
Légmennyiség	l/mp / m ³ /óra	89 / 320
Vákuum	mbar / kPa	260 / 26
Tartálméret	l	100
Szűrőfelület	m ²	0.45
Zajszint	dB(A)	60
Kábelhossz	m	6
Névleges átmérő		DN 72
Tartozék névleges átmérője		DN 72 / DN 52
Tömeg	kg	136
Méreték (H x SZ x M)	mm	850 x 760 x 1800

Felszereltség

Automatikus töltésszint-lekapcsolás

-

Cikkszám

9.986-064.0

FOLYADÉK- ÉS FORGÁCSFELSZÍVÓK



A nagy teherbírású specialisták.

Az IVR-L 120 porszívók 120 literes űrtartalmának köszönhetően csak hosszú időközönként kell üríteni a tartályt. Az olajnak ellenálló kivitelezés ideálissá teszi a készüléket az olaj eltávolítására.

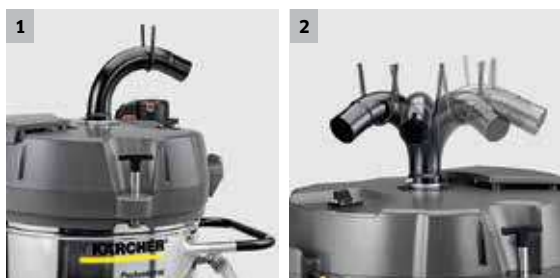

1 Új meghajtófej a nagyobb biztonságért, kényelemért és erőért

- A meghajtófej kisebb súlya biztosítja mozgás közben a könnyebb kezelhetőséget, ürítést és karbantartást.
- Nagyobb munkabiztonság mozgás közben annak köszönhetően, hogy a vezeték a készülék tetején csatlakozik.

2 360°-os munkaterület-lefedettség

- A forgatható tömlőcsatlakozás a szívófejen biztosítja a tisztaságot a teljes munkaterületen. A gubancmentes szívótömlőért.

IVR-L 120/24-2 Tc Me Dp

IVR-L 120/24-2 Tc Me

IVR-L 120/24-2 Tc

- Billenthető alváz
- Nemesacél ház és tartály
- Dobszivattyú funkció

- Billenthető alváz
- Nemesacél ház és tartály
- Telítettséjelző

- Billenthető alváz
- Telítettséjelző

Műszaki adatok

		IVR-L 120/24-2 Tc Me Dp	IVR-L 120/24-2 Tc Me	IVR-L 120/24-2 Tc
Tápfeszültség	Ph / V / Hz	1 / 220-240 / 50-60	1 / 220-240 / 50-60	1 / 220-240 / 50-60
Felvett teljesítmény üzem közben	kW	2.4	2.4	2.4
Légmennyiség	l/mp / m ³ /óra	148 / 532	148 / 532	148 / 532
Vákuum	mbar / kPa	235 / 23	235 / 23	235 / 23
Tartálméret	l	120	120	120
Szűrőfelület	m ²	0.45	0.45	0.45
Zajszint	dB(A)	76	76	76
Kábelhossz	m	6	6	6
Névleges átmérő		DN 52	DN 52	DN 52
Tartozék névleges átmérője		DN 52 / DN 42	DN 52 / DN 42	DN 52 / DN 42
Tömeg	kg	-	-	-
Méreték (H x SZ x M)	mm	745 x 710 x 1420	745 x 710 x 1420	745 x 710 x 1420

Felszereltség

Automatikus töltésszint-lekapcsolás	-	-	-
Cikkszám	9.987-890.0	9.987-889.0	9.987-888.0

FOLYADÉK- ÉS FORGÁCSFELSZÍVÓK



Az ikermotorok erejével.

Nemesacél tartállyal, billenthető alvázal vagy dobszivattyú funkcióval: a kétmotoros IVR-L változatok kínálják a legnagyobb változatosságot és a megfelelő megoldást bármely alkalmazáshoz.



1 Új meghajtófej a nagyobb biztonságért, kényelemért és erőért

- A meghajtófej kisebb súlya biztosítja mozgás közben a könnyebb kezelést, ürítést és karbantartást.
- Nagyobb munkabiztonság mozgás közben annak köszönhetően, hogy a vezeték a készülék tetején csatlakozik.
- Beépített kiáramló levegőfedél, ami megakadályozza, hogy szennyeződések kerüljen a motortérbe.

2 360°-os munkaterület lefedettség

- A forgatható tömlőcsatlakozás a szívófejen biztosítja a tisztaságot a teljes munkaterületen. A gubancmentes szívótömlőért.

3 Praktikus billenthető alváz

- Gyors és egyszerű tartályürítés: csak egy hátrafelé döntés, és már kész is!

4 Biztonságos tartozéktárolás

- Szívótömlőakasztó és külön tartozéktároló a tiszta, rendezett és a használatra készen álló készülékért.

MŰSZAKI ADATOK ÉS FELSZERELTSÉG

IVR-L 100/24-2 Tc Me Dp

IVR-L 100/24-2 Tc Me

IVR-L 100/24-2 Tc

- Billenthető alváz
- Nemesacél ház és tartály
- Dobszivattyú funkció

- Billenthető alváz
- Nemesacél ház és tartály
- Telítettségjelző

- Billenthető alváz
- Telítettségjelző

Műszaki adatok

Tápfeszültség	V / Hz	220-240 / 50-60	220-240 / 50-60	220-240 / 50-60
Felvett teljesítmény üzem közben	kW	2.4	2.4	2.4
Légmennyiség	l/mp / m ³ /óra	148 / 532	148 / 532	148 / 532
Vákuum	mbar / kPa	235 / 23	235 / 23	235 / 23
Tartálméret	l	100	100	100
Szűrőfelület	m ²	0.45	0.45	0.45
Zajszint	dB(A)	76	76	76
Kábelhossz	m	6	6	6
Névleges átmérő		DN 52	DN 52	DN 52
Tartozék névleges átmérője		DN 52 / DN 42	DN 52 / DN 42	DN 52 / DN 42
Tömeg	kg	59	55	58
Méreték (H x SZ x M)	mm	740 x 620 x 1180	740 x 620 x 1180	740 x 620 x 1180

Felszereltség

Automatikus töltésszint-lekapcsolás	-	-	-
Cikkszám	9.987-887.0	9.987-886.0	9.987-885.0

IVR-L 100/24-2 Me

IVR-L 100/24-2

- Kisebb tárolóhely a kompakt felépítésnek köszönhetően
- Nemesacél ház és tartály
- Kisebb tárolóhely a kompakt felépítésnek köszönhetően
- Telítettségjelző

Műszaki adatok

Tápfeszültség	V / Hz	220-240 / 50-60	220-240 / 50-60
Felvett teljesítmény üzem közben	kW	2.4	2.4
Légmennyiség	l/mp / m ³ /óra	148 / 532	148 / 532
Vákuum	mbar / kPa	235 / 23	235 / 23
Tartálméret	l	100	100
Szűrőfelület	m ²	0.45	0.45
Zajszint	dB(A)	76	76
Kábelhossz	m	6	6
Névleges átmérő		DN 52	DN 52
Tartozék névleges átmérője		DN 52 / DN 42	DN 52 / DN 42
Tömeg	kg	50	51
Méreték (H x SZ x M)	mm	640 x 620 x 1060	640 x 620 x 1060

Felszereltség

Automatikus töltésszint-lekapcsolás	-	-
Cikkszám	9.987-884.0	9.987-883.0

FOLYADÉK- ÉS FORGÁCSFELSZÍVÓK



Bemutatkozik az erőteljes folyadékfelszívás.

A fémfeldolgozó-iparban használható IVR-L készülékek kivételesen erősek és tartósak, és kiemelkedő eredményt biztosítanak a mindennapos nagy igénybevételt igénylő munkáknál.



2 – 3 h



1 Tartósság

- A kiváló minőségű anyagok és a megbízható hegesztéstechnika biztosítja a hosszú élettartamot.
- A készülékhez standard felszerelésként tartozik egy olajnak ellenálló elektromos kábel, amely megnöveli a készülék élettartamát.

2 Felszívás leállítása a lebegő gömbbel

- A készülékben található lebegő gömb leállítja a felszívást a készülék maximális telítettségi szintjének elérésekor.
- Vészhelyzet-leállítás funkció. Csak tiszta szűrővel indítható újra.

IVR-L 65/12-1 Tc

IVR-L 40/12-1

- Billenthető alváz
- Kisebb tárolóhely a kompakt kivitelnek köszönhetően
- Telítettségjelző

- Kisebb tárolóhely a kompakt felépítésnek köszönhetően
- Telítettségjelző

Műszaki adatok

Áram típusa	Ph / V / Hz	1 / 220-240 / 50-60	1 / 220-240 / 50-60
Felvett teljesítmény üzem közben	kW	1.2	1.2
Légmennyiség	l/mp / m ³ /óra	59 / 212.4	59 / 212.4
Vákuum	mbar / kPa	230 / 23	230 / 23
Tartálméret	l	65	40
Szűrőfelület	m ²	0.25	0.25
Zajszint	dB(A)	71	71
Kábelhossz	m	6	6
Csatlakozó átmérője		DN 52	DN 52
Tartozék átmérője		DN 42	DN 42
Tömeg	kg	43	36
Méreték (H x SZ x M)	mm	742 x 500 x 1100	711 x 523 x 960

Felszereltség

Automatikus töltésszint-lekapcsolás	■	■
Cikkszám	9.986-055.0	9.986-054.0

FOLYADÉK- ÉS FORGÁCSFELSZÍVÓK



Megbízható porszívó légáram-megfordítással.

Az erőteljes szívóhatású folyadékfelszívó készülék 2 bypass motorral van felszerelve. A légáram megfordításának köszönhetően a felszívott folyadékok a legrövidebb időn belül visszavezethetők.



2 – 3 h



1 A légáram kényelmes átkapcsolása

- A légáram egyszerűen átkapcsolható. Ezáltal a tartály kényelmesen kiüríthető.

2 Két elektronikusan szabályozott tangenciális befűvő

- A 2 befűvő gondoskodik a nagyfokú szívásteljesítményről. Ha a tartály tele van, akkor a készülék automatikusan lekapcsol.

IVL 50/24-2

- Kényelmes légáram-megfordítás
- Elektronikus motorszabályozás
- Nemesacél tartály

Műszaki adatok

Áram típusa	Ph / V / Hz	1 / 220-240 / 50-60
Felvett teljesítmény üzem közben	kW	2,4
Légmennyiség	l/mp / m ³ /óra	112 / 403
Vákuum	mbar / kPa	235 / 23,5
Tartálméret	l	50
Szűrőfelület	m ²	1
Zajszint	dB(A)	73
Kábelhossz	m	8
Csatlakozó átmérője		DN 51
Tartozék átmérője		DN 51
Tömeg	kg	110
Méreték (H x SZ x M)	mm	980 x 650 x 1250

Felszereltség

Automatikus töltésszint-lekapcsolás



Cikkszám

1.573-952.0

MINDEN, AMI KELL: MEGFELELŐ TARTOZÉK MINDEN IPARI TERÜLETRE

A tartozékok széles választéka úgyszólván végtelen használati lehetőségeket kínál. Még a tömlők átmérője és tulajdonságai is optimálisan a mindenkori felszívott anyaghoz igazodnak, és fáradtság nélkül meghosszabbíthatók. Minden tartozék elektromosan vezetőd.



Tartalomjegyzék: ipari porszívók tartozékai

Tartozékkészletek	304. oldal
Szívótömlők	308. oldal
Fúvókák	314. oldal
Könyök- és szívócsövek	320. oldal
Tartályok és előválasztók	322. oldal
Adapterek és alkatrészek	326. oldal
Szűrők és hulladékgyűjtő zsákok	330. oldal
Egyéb tartozékok	334. oldal



1 Névleges méretek megnevezése, ipari porszívók

Az ipari porszívók névleges méretének megnevezése megjelöli a tartozékgenerációt. Az 1-es generáció a DN 51 és 61 jelöléssel az IV és IVL porszívókhoz megfelel. A 2-es generáció a DN 42, 52 és 72 jelöléssel az IVC és IVR porszívókhoz megfelel. A két tartozékrendszer adapter segítségével kombinálható.

2 Tartozékok EX-porszívókhoz

Az ipari porszívók összes tartozéka elektromosan vezetőképes kivitelű. Az EX-porszívók tartozékai külön tanúsítvánnyal rendelkeznek, a porszívóval együtt. Ezeket a porszívókat csak a kimondottan hozzájuk tanúsított tartozékokkal együtt szabad üzemeltetni.

Tömlőkonfekcionálás méteráruval

	Megnevezés	Mennyiség	DN 42	DN 52	DN 72
	Szívótömlő méterárúként a kívánt anyagból és hosszúságban	1			
és	Szívócsatlakozó, DN 72 a kiválasztott tömlőátmérőre, IVC készülék csatlakoztatásához	1	6.902-178.0	6.902-177.0	6.902-173.0
vagy	Csatlakozó IVR-hez és hosszabbító tömlőhöz	1	6.902-170.0	6.902-168.0	6.902-173.0
és	Elforgatható tartozéksatlakozó	1	6.902-172.0	6.902-169.0	6.902-175.0
és	Tömlőbilincs, 40-60 mm	2	6.902-167.0	6.902-167.0	6.902-176.0
és	Tömlőbilincs, 40-60 mm	2	6.902-171.0	6.902-166.0	6.902-174.0



IV-TARTOZÉKKÉSZLETEK



A sokoldalú Kärcher ipari tartozékok kiváló minőségű anyagokból készülnek, megkönnyítik a munkát és biztonságot nyújtanak olyan éles szélű szennyeződéseknel is, mint a fémforgács.

		Cikkszám	Mennyiség	Átmérő	Leírás
Tartozékkészletek, IVC, IVS, IVR (3 fázisú)					
Szívókészlet száraz, finom porhoz, csavarkötéssel	1	2.869-106.0	6 részes	DN 42	PVC szívótömlő 3 m DN 42 (6.907-292.0), könyök DN 42 (6.902-202.0), szívócső 750 mm DN 42 (6.902-182.0), padlótisztító fej 370 mm DN 42 (6.902-185.0), réstisztító fej, műanyag DN 42 (6.902-195.0), szívóecset, kerek 45° DN 42 (6.902-193.0).
Szívókészlet szilárd anyagokat tartalmazó folyadékhoz, csavarkötéssel	2	2.869-107.0	6 részes	DN 42	Poliuretán fém szívótömlő 3 m DN 42 (6.907-304.0), könyök DN 42 (6.902-202.0), szívócső 750 mm DN 42 (6.902-182.0), padlótisztító fej 370 mm DN 42 (6.902-185.0), rugalmas fej DN 42 (6.902-197.0), szívófej, gumi, kerek, DN 42 (6.902-200.0), fémforgácsgyűjtő (2.860-268.0).
Szívókészlet szilárd anyagokhoz / kevés folyadékhoz, csavarkötéssel	3	2.869-108.0	6 részes	DN 52	Poliuretán fém szívótömlő 3 m DN 52 (6.907-306.0), könyök DN 52 (6.902-201.0), szívócső 850 mm DN 52 (6.902-181.0), padlótisztító fej 370 mm DN 52 (6.902-184.0), rugalmas fej DN 52 (6.902-196.0), alumínium felülettisztító fej 150 mm DN 52 (6.902-187.0).
Szívókészlet száraz/durva részecskékhez, csavarkötéssel	4	2.869-109.0	6 részes	DN 52	Poliuretán szívótömlő 3 m DN 52 (6.907-300.0), könyök DN 52 (6.902-201.0), szívócső 850 mm DN 52 (6.902-181.0), padlótisztító fej 370 mm DN 52 (6.902-184.0), rugalmas fej DN 52 (6.902-196.0), alumínium felülettisztító fej, 150 mm DN 52 (6.902-187.0).
Szívókészlet robbanékony porokhoz	5	9.988-127.0	6 részes	DN 42	PVC szívótömlő, 3 m, DN 42 (6.907-292.0), könyök, DN 42 (6.902-202.0), szívócső, 750 mm, DN 42 (6.902-182.0), padlótisztító fej Ex (6.902-213.0), réstisztító, műanyag, DN 42 (6.902-195), felülettisztító kefe, DN 42 (6.902-204).
Tartozékkészletek IVR (1 fázisú)					
Szívókészlet folyadékokhoz, csavarkötéssel	6	9.986-271.0	6 részes	DN 42	Redukáló csőcsatlakozó DN 52-ről DN 42-re (6.902-179.0), poliuretán szívótömlő, 3 m, DN 42 (6.907-314.0), könyök DN 42 (6.902-202.0), szívócső, 750 mm, DN 42 (6.902-182.0), padlótisztító fej, 370 mm, DN 42 (6.902-185.0), meghosszabbított kerek fej, gumi, DN 42 (6.902-200.0).
Szívókészlet folyadékokhoz és fémforgácshoz, csavarkötéssel	7	9.986-280.0	6 részes	DN 42	Redukáló csőcsatlakozó DN 52-ről DN 42-re (6.902-179.0), Poliuretán fém szívótömlő, 3 m, DN 42 (6.907-318.0), könyök DN 42 (6.902-202.0), szívócső, 750 mm, DN 42 (6.902-182.0), padlótisztító fej, 370 mm, DN 42 (6.902-185.0), rugalmas fej,
Szívókészlet folyadékokhoz, csavarkötéssel	8	9.986-281.0	5 részes	DN 52	PU Szívótömlő, 3 m, DN 52 (6.907-316.0), könyök DN 52 (6.902-201.0), szívócső, 850 mm, DN 52 (6.902-181.0), Padlótisztító fej, 370 mm, DN 52 (6.902-184.0), rugalmas fej, műanyag, DN 52 (6.902-196.0).
Szívókészlet folyadékokhoz és fémforgácshoz, csavarkötéssel	9	9.986-282.0	5 részes	DN 52	Poliuretán fém szívótömlő, 3 m, DN 52 (6.907-320.0), könyök DN 52 (6.902-201.0), szívócső, 850 mm, DN 52 (6.902-181.0), padlótisztító fej, 370 mm, DN 52 (6.902-184.0), felülettisztító fej, alumínium, DN 52 (6.902-187.0).
Szívókészlet, nemesacél	10	9.988-126.0	6 részes	DN 52	Csatlakozótömlő, könnyű PU (9.988-124.0), nemesacél könyök (9.988-111.0), nemesacél szívócső (9.988-114.0), nemesacél padlótisztító fej (9.988-115.0), nemesacél réstisztító fej (9.988-123.0), gumifej 45° (9.988-118.0).

■ Új □ Opcionális tartozék. További eredeti Kärcher tartozékok találhatóak a következő oldalakon.

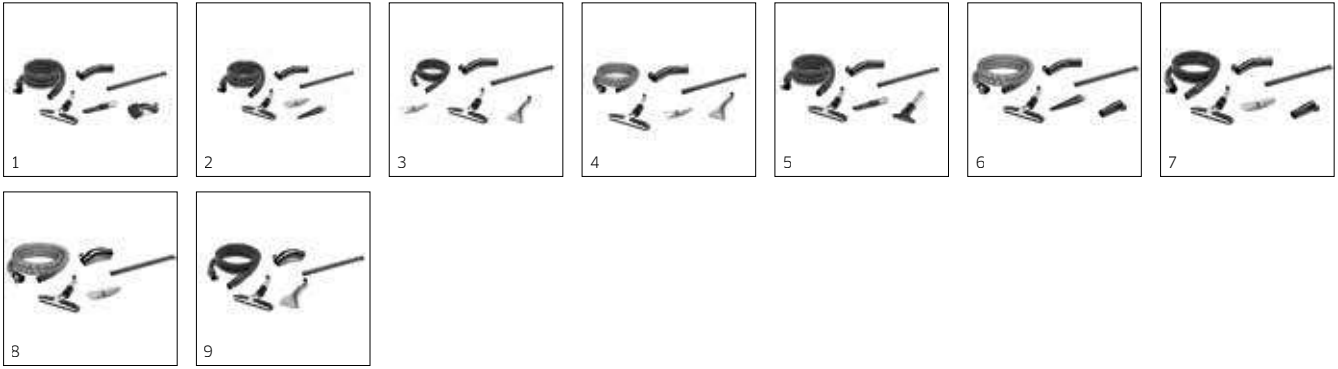

		IVR 100/40 Pf	IV 60/30	IV 60/36-3	IV 60/24-2	IVR 50/40 Pf	IVR 40/30 Pf	IVR 40/15 Pf	IVR 35/20-2 Pf Me	IVC 60/30 Tact ²	IVC 60/30 Ap	IVC 60/24-2 Tact ²	IVC 60/24-2 Ap	IVC 60/24-2 Tact ² M	IVC 60/12-1 Tact Ec	IV 60/30 M B1 (Z22)	IV 60/27-1 M B1 (Z22)	IVC 60/30 Ap M Z22	IVC 60/12-1 Ec H Z22	IVR-B 50/30	IVR-B 30/15 Me	IVR-L 100/30	IVR-L 120/24-2 Tc Me Dp	IVR-L 120/24-2 Tc Me	IVR-L 120/24-2 Tc	IVR-L 100/24-2 Tc Me Dp	IVR-L 100/24-2 Tc Me	IVR-L 100/24-2 Me	IVR-L 100/24-2	IVR-L 65/12-1 Tc	IVR-L 40/12-1	IVL 50/24-2				
1								<input type="checkbox"/>		<input type="checkbox"/>	<input type="checkbox"/>	<input type="checkbox"/>	<input type="checkbox"/>	<input type="checkbox"/>	<input type="checkbox"/>																					
2								<input type="checkbox"/>		<input type="checkbox"/>	<input type="checkbox"/>	<input type="checkbox"/>	<input type="checkbox"/>	<input type="checkbox"/>	<input type="checkbox"/>																					
3		<input type="checkbox"/>				<input type="checkbox"/>	<input type="checkbox"/>	<input type="checkbox"/>		<input type="checkbox"/>	<input type="checkbox"/>	<input type="checkbox"/>	<input type="checkbox"/>	<input type="checkbox"/>	<input type="checkbox"/>							<input type="checkbox"/>														
4		<input type="checkbox"/>				<input type="checkbox"/>	<input type="checkbox"/>	<input type="checkbox"/>		<input type="checkbox"/>	<input type="checkbox"/>	<input type="checkbox"/>	<input type="checkbox"/>	<input type="checkbox"/>	<input type="checkbox"/>							<input type="checkbox"/>														
5																<input type="checkbox"/>	<input type="checkbox"/>																			
6									<input type="checkbox"/>													<input type="checkbox"/>		<input type="checkbox"/>	<input type="checkbox"/>	<input type="checkbox"/>	<input type="checkbox"/>	<input type="checkbox"/>	<input type="checkbox"/>	<input type="checkbox"/>	<input type="checkbox"/>	<input type="checkbox"/>	<input type="checkbox"/>	<input type="checkbox"/>	<input type="checkbox"/>	
7									<input type="checkbox"/>													<input type="checkbox"/>		<input type="checkbox"/>	<input type="checkbox"/>	<input type="checkbox"/>	<input type="checkbox"/>	<input type="checkbox"/>	<input type="checkbox"/>	<input type="checkbox"/>	<input type="checkbox"/>	<input type="checkbox"/>	<input type="checkbox"/>	<input type="checkbox"/>	<input type="checkbox"/>	
8									<input type="checkbox"/>												<input type="checkbox"/>	<input type="checkbox"/>	<input type="checkbox"/>	<input type="checkbox"/>	<input type="checkbox"/>	<input type="checkbox"/>	<input type="checkbox"/>	<input type="checkbox"/>	<input type="checkbox"/>	<input type="checkbox"/>	<input type="checkbox"/>	<input type="checkbox"/>	<input type="checkbox"/>	<input type="checkbox"/>	<input type="checkbox"/>	
9									<input type="checkbox"/>												<input type="checkbox"/>	<input type="checkbox"/>	<input type="checkbox"/>	<input type="checkbox"/>	<input type="checkbox"/>	<input type="checkbox"/>	<input type="checkbox"/>	<input type="checkbox"/>	<input type="checkbox"/>	<input type="checkbox"/>	<input type="checkbox"/>	<input type="checkbox"/>	<input type="checkbox"/>	<input type="checkbox"/>	<input type="checkbox"/>	
10									<input type="checkbox"/>												<input type="checkbox"/>	<input type="checkbox"/>	<input type="checkbox"/>	<input type="checkbox"/>	<input type="checkbox"/>	<input type="checkbox"/>	<input type="checkbox"/>	<input type="checkbox"/>	<input type="checkbox"/>	<input type="checkbox"/>	<input type="checkbox"/>	<input type="checkbox"/>	<input type="checkbox"/>	<input type="checkbox"/>	<input type="checkbox"/>	

		Cikkszám	Mennyiség	Átmérő	Leírás
Tartozékkészletek, IV, IVL					
Ipari készlet könnyebb alkalmazásokhoz, dugaszos csatlakozással	11	2.641-177.0	7-part	DN 51	1 × 4.130-412.0 padló tisztító fej DN 51, alumínium, 500 mm. 1 × 6.906-773.0 szívófej DN 51, műanyag. 1 × 6.906-768.0 réstisztító DN 51, műanyag. 1 × 6.906-767.0 könyök DN 51, nemesacél. 2 × 6.906-766.0 szívócső 0,5 m, DN 51, nemesacél. 1 × 6.906-791.0 szívótömlő, műanyag, DN 51, 5 m.
Ipari készlet igényes alkalmazásokhoz, dugaszos csatlakozással	12	2.641-178.0	7-part	DN 51	1 × 6.906-793.0 padló tisztító fej DN 51, H-D, 500 mm. 1 × 6.906-773.0 szívófej DN 51, műanyag. 1 × 6.906-768.0 réstisztító DN 51, műanyag. 1 × 6.906-767.0 könyök DN 51, nemesacél. 2 × 6.906-766.0 szívócső 0,5 m, DN 51, nemesacél. 1 × 6.906-786.0 Poliuretán szívótömlő DN 51, 5 m.
Ipari készlet könnyebb alkalmazásokhoz, dugaszos csatlakozással	13	2.641-175.0	7-part	DN 61	1 × 4.130-413.0 padló tisztító fej DN 61, alumínium, 500 mm. 1 × 6.903-056.0 szívófej DN 61, műanyag. 1 × 6.900-222.0 réstisztító DN 61, műanyag. 1 × 6.906-850.0 könyök DN 61, nemesacél. 2 × 6.906-851.0 szívócső 0,5 m, DN 61, nemesacél. 1 × 6.906-781.0 szívótömlő, műanyag, DN 61, 5 m.
Ipari készlet igényes alkalmazásokhoz, dugaszos csatlakozással	14	2.641-176.0	7-part	DN 61	1 × 6.906-802.0 padló tisztító fej DN 61, H-D, 500 mm. 1 × 6.903-056.0 szívófej DN 61, műanyag. 1 × 6.900-222.0 réstisztító DN 61, műanyag. 1 × 6.906-850.0 könyök DN 61, nemesacél. 2 × 6.906-851.0 szívócső 0,5 m, DN 61, nemesacél. 1 × 6.906-777.0 Poliuretán szívótömlő DN 61, 5 m.

Opcionális tartozék. További eredeti Kärcher tartozékok találhatóak a következő oldalakon.



11



12, 14



13

						IVR 100/40 Pf	
						IV 60/30	<input type="checkbox"/>
						IV 60/36-3	<input type="checkbox"/>
						IV 60/24-2	<input type="checkbox"/>
						IVR 50/40 Pf	
						IVR 40/30 Pf	
						IVR 40/15 Pf	
						IVR 35/20-2 Pf Me	
						IVC 60/30 Tract ²	
						IVC 60/30 Ap	
						IVC 60/24-2 Tract ²	
						IVC 60/24-2 Ap	
						IVC 60/24-2 Tract ² M	
						IVC 60/12-1 Tract Ec	
						IV 60/30 M B1 (Z22)	<input type="checkbox"/>
						IV 60/27-1 M B1 (Z22)	<input type="checkbox"/>
						IVC 60/30 Ap M Z22	
						IVC 60/12-1 Ec H Z22	
						IVR-B 50/30	
						IVR-B 30/15 Me	
						IVR-L 100/30	
						IVR-L 120/24-2 Tc Me Dp	
						IVR-L 120/24-2 Tc Me	
						IVR-L 120/24-2 Tc	
						IVR-L 100/24-2 Tc Me Dp	
						IVR-L 100/24-2 Tc Me	
						IVR-L 100/24-2 Tc	
						IVR-L 100/24-2 Me	
						IVR-L 100/24-2	
						IVR-L 65/12-1 Tc	
						IVR-L 40/12-1	
						IVL 50/24-2	<input type="checkbox"/>
11							
12							
13							
14							

IV SZÍVÓTÖMLŐK



Az alábbiakban megtalálja a különböző alkalmazásokhoz megfelelő tömlőt. Ellenőrizze, hogy a készüléknek megfelelő névleges átmérőjű tartozékot és tömlőhosszúságot válassza.

PVC	finom és könnyű hulladék felszívásához, pl. műanyag granulátum, cementpor
EVA	nagyon könnyű hulladék felszívásához, induló szintű alkalmazásokhoz, pl. ásványi por
PU	folyadékokhoz és abrazív anyagokhoz, pl. hűtőzsírok, olaj, fémgörgács folyadékban
Gumi	folyadékokhoz és abrazív anyagokhoz, pl. hűtőzsír, olaj, fémgörgács folyadékban
ME	nagyon forró, száraz anyagokhoz, pl. salak
ME-PU	erősen abrazív anyagokhoz folyadékkal, pl. fémgörgács hűtőzsírokkal

		Cikkszám	Mennyiség	Átmérő	Hossz / Szélesség	Leírás
PVC tömlők						
Szívótömlő, PVC, csavarkötéssel	1	6.907-292.0	1 darab	DN 42	3 m	Elektromosan vezetős, DN 72 készülékcsatlakozás csillagcsavarral, DN 42 tartozékoldali nyílás és forgócsukló, max. hőmérséklet 85°C, finom és könnyű felszívott anyaghoz.
	2	6.907-293.0	1 darab	DN 42	5 m	
	3	6.907-294.0	1 darab	DN 52	3 m	Elektromosan vezetős, DN 72 készülékcsatlakozás csillagcsavarral, DN 52 tartozékoldali nyílás és forgócsukló, max. hőmérséklet 85°C, finom és könnyű felszívott anyaghoz.
	4	6.907-295.0	1 darab	DN 52	5 m	
	5	6.907-296.0	1 darab	DN 72	3 m	Elektromosan vezetős, DN 72 készülékcsatlakozás csillagcsavarral, max. hőmérséklet 85°C, finom és könnyű felszívott anyaghoz. Hosszszabító tömlőként is használható.
	6	6.907-297.0	1 darab	DN 72	5 m	
Csatlakozótömlő, PVC, csavarkötéssel	7	6.907-310.0	1 darab	DN 42	3 m	Elektromosan vezetős, DN 42 kétoldali csatlakozás, tartozékoldali nyílás és forgócsukló, max. hőmérséklet 85°C, finom és könnyű felszívott anyaghoz. IVC csak hosszszabító tömlőként, IVR csak szűkítővel.
	8	6.907-311.0	1 darab	DN 42	5 m	
	9	6.907-312.0	1 darab	DN 52	3 m	Elektromosan vezetős, DN 52 kétoldali csatlakozás, tartozékoldali nyílás és forgócsukló, max. hőmérséklet 85°C, finom és könnyű felszívott anyaghoz. IVC csak hosszszabító tömlőként, 3~ IVR szűkítő szükséges.
	10	6.907-313.0	1 darab	DN 52	5 m	
Szívótömlő méterárúként, PVC, csavarkötéssel	11	9.980-645.0		DN 42		Elektromosan vezetős, csatlakozás nélkül, méterenként max. 15 méterig, ár méterenként, max. hőmérséklet 85°C, finom és könnyű felszívott anyaghoz.
	12	9.980-646.0		DN 52		
	13	9.980-677.0		DN 72		
Szívótömlő, PVC, dugaszos csatlakozással	14	6.906-791.0	1 darab	DN 51	5 m	Elektromosan vezetős, DN 51 kétoldali csatlakozás és forgócsukló, max. hőmérséklet 85°C, finom és könnyű felszívott anyaghoz.
	15	6.906-787.0	1 darab	DN 51	10 m	
	16	6.906-781.0	1 darab	DN 61	5 m	Elektromosan vezetős, DN 61 kétoldali csatlakozás és forgócsukló, max. hőmérséklet 85°C, finom és könnyű felszívott anyaghoz.
	17	6.906-782.0	1 darab	DN 61	10 m	
EVA tömlők						
Szívótömlő, EVA, csavarkötéssel	18	9.988-092.0	1 darab	DN 42	3 m	EVA anyag, elektromosan vezetős, DN 72 készülékcsatlakozás csillagcsavarral, DN 42 tartozékoldali nyílás és forgócsukló, rendkívül rugalmas, finom és könnyű felszívott anyaghoz.
	19	9.988-093.0	1 darab	DN 42	5 m	
	20	9.988-094.0	1 darab	DN 52	3 m	EVA anyag, elektromosan vezetős, DN 72 készülékcsatlakozás csillagcsavarral, DN 52 tartozékoldali nyílás és forgócsukló, rendkívül rugalmas, finom és könnyű felszívott anyaghoz.
	21	9.988-095.0	1 darab	DN 52	5 m	
Csatlakozótömlő, EVA, csavarkötéssel	22	9.988-088.0	1 darab	DN 42	3 m	EVA anyag, elektromosan vezetős, DN 42 kétoldali csatlakozás, tartozékoldali nyílás és forgócsukló, rendkívül rugalmas, finom és könnyű felszívott anyaghoz. IVC csak hosszszabító tömlőként, IVR csak szűkítővel.
	23	9.988-089.0	1 darab	DN 42	5 m	
	24	9.988-090.0	1 darab	DN 52	3 m	EVA anyag, elektromosan vezetős, DN 52 kétoldali csatlakozás, tartozékoldali nyílás és forgócsukló, rendkívül rugalmas, finom és könnyű felszívott anyaghoz. IVC csak hosszszabító tömlőként, IVR csak szűkítővel.
	25	9.988-091.0	1 darab	DN 52	5 m	

■ Új □ Opcionális tartozék. További eredeti Kärcher tartozékok találhatóak a következő oldalakon.

		Cikkszám	Mennyiség	Átmérő	Hossz / Szélesség	Leírás
PU tömlők						
Szívótömlő, PU, csavarkötéssel	26	6.907-298.0	1 darab	DN 42	3 m	Elektromosan vezetős, DN 72 készülékcsatlakozás csillagcsavarral, DN 42 tartozékoldali nyílás és forgócsukló, max. hőmérséklet 80°C, folyadékokhoz és abrazív anyagokhoz.
	27	6.907-299.0	1 darab	DN 42	5 m	
	28	6.907-300.0	1 darab	DN 52	3 m	Elektromosan vezetős, DN 72 készülékcsatlakozás csillagcsavarral, DN 52 tartozékoldali nyílás és forgócsukló, max. hőmérséklet 80°C, folyadékokhoz és abrazív anyagokhoz.
	29	6.907-301.0	1 darab	DN 52	5 m	
	30	6.907-302.0	1 darab	DN 72	3 m	Elektromosan vezetős, DN 72 készülékcsatlakozás csillagcsavarral, DN 72 tartozékoldali nyílás és forgócsukló, max. hőmérséklet 80°C, folyadékokhoz és abrazív anyagokhoz. Hosszabbító tömlőként is használható.
	31	6.907-303.0	1 darab	DN 72	5 m	
Csatlakozótömlő, PU, csavarkötéssel	32	6.907-314.0	1 darab	DN 42	3 m	Elektromosan vezetős, DN 42 kétoldali csatlakozás, tartozékoldali nyílás és forgócsukló, max. hőmérséklet 80°C, folyadékokhoz és abrazív anyagokhoz. IVC csak hosszabbító tömlőként, IVR csak szűkítővel.
	33	6.907-315.0	1 darab	DN 42	5 m	
	34	6.907-316.0	1 darab	DN 52	3 m	Elektromosan vezetős, DN 52 kétoldali csatlakozás, tartozékoldali nyílás és forgócsukló, max. hőmérséklet 80°C, folyadékokhoz és abrazív anyagokhoz. IVC csak hosszabbító tömlőként, 3~ IVR szűkítő szükséges.
	35	6.907-317.0	1 darab	DN 52	5 m	
Szívótömlő, méterárúként PU, csavarkötéssel	36	9.980-678.0		DN 42		Elektromosan vezetős, csatlakozás nélkül, méterenként max. 15 méterig. Ár méterenként, max. hőmérséklet 80°C, folyadékokhoz és abrazív anyagokhoz.
	37	9.980-649.0		DN 52		
	38	9.980-650.0		DN 72		
PU hosszabbító tömlő, nemesacél csatlakozók	39	9.988-124.0		DN 52		Elektromosan vezetős, DN 52 kétoldali nemesacél csatlakozók, tartozékoldali nyílás és forgócsukló, max. hőmérséklet 80°C, folyadékokhoz és szilárd anyagokhoz, élelmiszeripari besorolás. IVC és IVS szűkítő szükséges.
Szívótömlő, méterárúként könnyű PU, csavarkötéssel	40	9.980-679.0		DN 42		Elektromosan vezetős, csatlakozás nélkül, méterenként max. 15 méterig, ár méterenként, max. hőmérséklet 80°C, folyadékokhoz és szilárd anyagokhoz.
	41	9.980-680.0		DN 52		
	42	9.980-681.0		DN 72		
Szívótömlő, PU, dugaszos csatlakozással	43	6.906-786.0	1 darab	DN 51	5 m	Elektromosan vezetős, DN 51 kétoldali csatlakozás és forgócsukló, max. hőmérséklet 80°C, folyadékokhoz és abrazív anyagokhoz.
	44	6.906-788.0	1 darab	DN 51	10 m	
	45	6.906-777.0	1 darab	DN 61	5 m	Elektromosan vezetős, DN 51 kétoldali csatlakozás és forgócsukló, max. hőmérséklet 80°C, folyadékokhoz és abrazív anyagokhoz.
	46	6.906-778.0	1 darab	DN 61	10 m	
Gumitömlők						
Szívótömlő, gumi, dugaszos csatlakozással	47	6.906-789.0	1 darab	DN 51	5 m	Elektromosan vezetős, DN 61 kétoldali csatlakozás és forgócsukló, max. hőmérséklet 80°C, folyadékokhoz és abrazív anyagokhoz.
	48	6.906-779.0	1 darab	DN 61	5 m	Elektromosan vezetős, DN 51 kétoldali csatlakozás és forgócsukló, max. hőmérséklet 80°C, folyadékokhoz és erősen abrazív anyagokhoz.

Opcionális tartozék. További eredeti Kärcher tartozékok találhatóak a következő oldalakon.

		Cikkszám	Mennyiség	Átmérő	Hossz / Szélesség	Leírás
Fém tömlők						
Szívótömlő, ME-PU, csavarkötéssel	49	6.907-304.0	1 darab	DN 42	3 m	Elektromosan vezető, DN 72 készülécsatlakozás csillagsavarral, DN 42 tartozékoldali nyílás és forgócsukló, max. hőmérséklet 110°C, fémforgácsot tartalmazó folyadékokhoz.
	50	6.907-305.0	1 darab	DN 42	5 m	
	51	6.907-306.0	1 darab	DN 52	3 m	Elektromosan vezető, DN 72 készülécsatlakozás csillagsavarral, DN 52 tartozékoldali nyílás és forgócsukló, max. hőmérséklet 110°C, fémforgácsot tartalmazó folyadékokhoz.
	52	6.907-307.0	1 darab	DN 52	5 m	
	53	6.907-308.0	1 darab	DN 72	3 m	Elektromosan vezető, DN 72 készülécsatlakozás csillagsavarral, DN 72 tartozékoldali nyílás és forgócsukló, max. hőmérséklet 110°C, fémforgácsot tartalmazó folyadékokhoz. Hosszabbító tömlőként is használható.
Csatlakozótömlő, ME-PU, csavarkötéssel	54	6.907-309.0	1 darab	DN 72	5 m	
	55	6.907-318.0	1 darab	DN 42	3 m	Elektromosan vezető, DN 42 kétoldali csatlakozás, tartozékoldali nyílás és forgócsukló, max. hőmérséklet 110°C, fémforgácsot tartalmazó folyadékokhoz. IVC csak hosszabbító tömlőként, IVR csak szűkítővel.
	56	6.907-319.0	1 darab	DN 42	5 m	
	57	6.907-320.0	1 darab	DN 52	3 m	Elektromosan vezető, DN 52 kétoldali csatlakozás, tartozékoldali nyílás és forgócsukló, max. hőmérséklet 110°C, fémforgácsot tartalmazó folyadékokhoz. IVC csak hosszabbító tömlőként, 3" IVR szűkítő szükséges.
Szívótömlő méterárúként, ME-PU, csavarkötéssel	58	6.907-321.0	1 darab	DN 52	5 m	
	59	9.980-647.0		DN 42		Elektromosan vezető, csatlakozás nélkül, méterenként max. 15 méterig, ár méterenként, max. hőmérséklet 110°C, fémforgácsot tartalmazó folyadékokhoz.
Szívótömlő, ME, dugaszos csatlakozással	60	9.980-707.0		DN 52		
	61	6.906-784.0	1 darab	DN 51	5 m	Elektromosan vezető, DN 51 kétoldali csatlakozás és forgócsukló, max. hőmérséklet 400°C, forró szilárd anyagokhoz, nem alkalmas folyadékokhoz.
	62	6.906-775.0	1 darab	DN 61	5 m	Elektromosan vezető, DN 61 kétoldali csatlakozás és forgócsukló, max. hőmérséklet 400°C, forró szilárd anyagokhoz, nem alkalmas folyadékokhoz.

Opcionális tartozék. További eredeti Kärcher tartozékok találhatóak a következő oldalakon.

IV-FÚVÓKÁK



Kis vagy nagy felületekhez, nedves vagy száraz felszívott anyagokhoz – az ipari porszívók masszív fúvókái a legkeményebb feladatokra készültek.

		Cikkszám	Mennyiség	Átmérő	Hossz / Szélesség	Leírás
Padlótisztító fejek						
Univerzális padlótisztító fej, nedves/száraz	1	6.902-185.0	1 darab	DN 42	370 mm	Univerzális fej padlótisztításhoz, szélesség 370 mm.
	2	6.902-184.0	1 darab	DN 52	370 mm	
	3	6.902-186.0	1 darab	DN 52	500 mm	Univerzális fej padlótisztításhoz, szélesség 500 mm.
Kefecsíkok	4	6.903-067.0	2 darab		500 mm	Kefecsíkok univerzális szívófejhez, 500 mm 6.902-186.0.
Univerzális szívófej, EX-bevizsgálással	5	6.902-213.0	1 darab	DN 42	370 mm	Univerzális fej padlótisztításhoz, elektromosan vezető, ATEX-bevizsgálással, szélesség 370 mm, DN 42.
Univerzális szívófej, nemesacél	6	9.988-115.0	1 darab	DN 52	370 mm	Univerzális padlótisztító fej, nemesacél, DN 52, élelmiszeripari használatra
Padlótisztító fej, nedves/száraz	7	6.906-814.0	1 darab	DN 51	370 mm	Alumínium, olajálló, állítható magasságú görgőkkel, kefecsíkokkal és gumicsíkokkal; gumicsík készlet 6.903-081.0.
Gumicsík készlet	8	6.903-081.0	2 darab		370 mm	Gumicsík készlet, olajálló, padlótisztító fejhez 6.906-814.0.
Padlótisztító fej, nedves/száraz	9	4.130-412.0	1 darab	DN 51	500 mm	Alumínium, olajálló, állítható magasságú görgőkkel, kefecsíkokkal és gumicsíkokkal; kefecsíkok készlet 6.903-067.0; gumicsík készlet 6.906-168.0.
Gumicsík készlet	10	6.906-168.0	2 darab		500 mm	Gumicsík készlet, olajálló, padlótisztító fej 4.130-412.0 és -413.0.
Padlótisztító fej, nedves/száraz	11	4.130-413.0	1 darab	DN 61	500 mm	Alumínium, olajálló, állítható magasságú görgőkkel, kefecsíkokkal 6.903-067.0 és gumijakkal 6.906-168.0.
Padlótisztító fej, "Heavy Duty"	12	6.906-793.0	1 darab	DN 51	500 mm	Alumínium öntvény padlótisztító fej állítható magasságú görgőkkel igényes alkalmazásokhoz.
	13	6.906-802.0	1 darab	DN 61	500 mm	
Gumicsík padlótisztító fejhez	14	6.906-833.0	1 darab		500 mm	Gumicsík, olajálló, padlótisztító fejhez 6.906-793.0 és -802.0.
Háromszögletű szívófej (alumínium öntvény, gumijak)	15	6.906-796.0	1 darab	DN 51	300 mm	Alumínium öntvény felület tisztító fej, igényes alkalmazásokhoz.
	16	6.906-805.0	1 darab	DN 61	300 mm	
Acélsík a háromszögletű fejhez	17	6.906-835.0	1 darab		300 mm	Acélsík felület tisztítóhoz 6.906-796.0 és -805.0. Pótlás a 6.906-795.0-hez és -804.0-hez.
Gumicsík háromszögletű fejhez	18	6.906-834.0	1 darab		300 mm	Gumicsík, olajálló, felület tisztító fejhez 6.906-796.0 és 805.0.
Réstisztító fejek						
Réstisztító, könnyű súly, műanyag	19	9.988-116.0	1 darab	DN 42		Univerzális réstisztító, műanyag, DN 42.
	20	9.988-117.0	1 darab	DN 52		Univerzális réstisztító, műanyag, DN 52.
Réstisztító, műanyag	21	6.902-195.0	1 darab	DN 42	290 × 13 mm	Réstisztító, műanyag, acél csatlakozó, fej szélessége 13 mm.
	22	6.902-194.0	1 darab	DN 52	340 × 13 mm	

■ Új □ Opcionális tartozék. További eredeti Kärcher tartozékok találhatóak a következő oldalakon.

		Cikkszám	Mennyiség	Átmérő	Hossz / Szélesség	Leírás
Réstisztító, műanyag, rugalmas	23	6.902-210.0	1 darab	DN 42	340 × 20 mm	Hajlítható réstisztító fej, műanyag (DN 42) 20 mm fejszélességgel. Ideális rugalmas alkalmazásokhoz a nagy manőverezhetőségnek köszönhetően.
	24	6.902-211.0	1 darab	DN 52	425 × 20 mm	Hajlítható réstisztító (DN 52) műanyag, rugalmas alkalmazásokhoz, fej szélessége 20 mm.
Réstisztító, nemesacél	25	9.988-123.0 ■	1 darab	DN 52		Réstisztító, nemesacél, DN 42, élelmiszeripari használatra.
Réstisztító, horganyzott	26	6.902-189.0	1 darab	DN 52	350 × 17 mm	Réstisztító, horganyzott, DN 52, fej szélessége 17 mm.
	27	6.902-191.0	1 darab	DN 72	350 × 30 mm	Réstisztító, horganyzott, DN 72, fej szélessége 30 mm.
Réstisztító, horganyzott, rugalmas	28	6.902-190.0	1 darab	DN 42	490 × 17 mm	Réstisztító, acél, rugalmas, DN 42, fej szélessége 10 mm.
Réstisztító, műanyag	29	6.906-768.0	1 darab	DN 51	370 × 50 mm	Réstisztító, műanyag, DN 51, fej szélessége 50 mm.
	30	6.900-222.0	1 darab	DN 61	370 × 64 mm	Réstisztító, műanyag, DN 61, fej szélessége 64 mm.
Réstisztító, nemesacél	31	6.906-771.0	1 darab	DN 51	400 × 70 mm	Réstisztító, nemesacél, DN 51, fej szélessége 70 mm.
	32	6.900-926.0	1 darab	DN 61	370 × 90 mm	Réstisztító, nemesacél, DN 61, fej szélessége 90 mm.
Réstisztító, nemesacél, hajlított	33	6.906-831.0	1 darab	DN 51	460 × 75 mm	Réstisztító, hajlított, 30°, nemesacél, DN 51, fej szélessége 75 mm.
Egyéb tisztítófejek						
Fej, rugalmas, műanyag	34	6.902-197.0	1 darab	DN 42	220 mm	Fej, rugalmas, műanyag, acél csatlakozó.
	35	6.902-196.0	1 darab	DN 52	250 mm	
	36	6.902-198.0	1 darab	DN 72	260 mm	
Hosszú szárú kerek fej, gumi	37	6.902-200.0	1 darab	DN 42	315 mm	Szívófej, gumi, kerek, a kívánt szívási átmérőre vágható.
	38	6.902-199.0	1 darab	DN 52	315 mm	Szívófej, gumi, kerek, a kívánt szívási átmérőre vágható.
Tisztítófej, 45°, élelmiszeripari használatra	39	9.988-118.0 ■	1 darab	DN 42		Gumi szívófej, 45°, DN 42, élelmiszeripari használatra.
	40	9.988-119.0 ■	1 darab	DN 52		Gumi szívófej, 45°, DN 52, élelmiszeripari használatra.
Szívóecset, kerek 45°	41	6.902-193.0	1 darab	DN 42		Szívófej kefével, kerek, 45°.
	42	6.902-192.0	1 darab	DN 52		Szívófej kefével, kerek 45°.
Egyenes szívó- és fúvófej	43	6.902-205.0	1 darab	DN 42		Vakfuratok és egyéb mélyedések kiszívására. Külön sűrített levegős csatlakozás szükséges.
Felülettisztító kefe	44	6.902-204.0	1 darab	DN 42	120 mm	Felülettisztító fej műanyag kefebetéttel, szélesség 120 mm, DN 42.
Felülettisztító fej, alumínium	45	6.902-188.0	1 darab	DN 42	150 mm	Felülettisztítófej, alumínium, szélesség 150 mm.
	46	6.902-187.0	1 darab	DN 52	150 mm	

■ Új □ Opcionális tartozék. További eredeti Kärcher tartozékok találhatóak a következő oldalakon.

		Cikkszám	Mennyiség	Átmérő	Hossz / Szélesség	Leírás
Csótisztító fej	47	6.902-207.0	1 darab	DN 42		Max. 200 mm átmérőjű csövek és egyéb vezetékrendszerek tisztítására.
Gumi szívófej, 45°	48	6.902-146.0	1 darab	DN 51	220 mm	45°, gépek tisztítására, olajálló.
	49	6.902-106.0	1 darab	DN 61	220 mm	
Hosszú szárú kerek fej, gumi	50	6.906-764.0	1 darab	DN 51	370 mm	Szívófej, gumi, kerek, a kívánt szívási átmérőre vágható
Szívóecset, kerek 45°	51	6.906-798.0	1 darab	DN 51	120 mm	Felülettisztítófej, kerek, kefével D = 120 mm, gépfelületek kíméletes tisztításához
Kefegyűrű, kerek, kiegészítő	52	6.906-809.0	1 darab			A 6.906-798.0 kerek kefékhez.
Kefe, egyenes 45°	53	6.906-797.0	1 darab	DN 51	370 mm	Felülettisztítófej, egyenes, kefével 370 mm, gépfelületek kíméletes tisztításához.
Kefegyűrű, egyenes, kiegészítő	54	6.906-808.0	1 darab			A 6.906-797.0 egyenes kefékhez.
Kaparó- és hántolófej, műanyag	55	6.906-773.0	1 darab	DN 51	100 mm	Szívófej, műanyag, gépek és kisebb felületek tisztítására.
	56	6.903-056.0	1 darab	DN 61	100 mm	
Kaparó- és hántolófej, fém	57	6.906-770.0	1 darab	DN 51	117 mm	Kaparó- és hántolófej, acél.
	58	6.903-360.0	1 darab	DN 61	104 mm	
Felülettisztítófej, alumínium	59	4.130-414.0	1 darab	DN 51	200 mm	Felülettisztítófej, alumínium, kefével és nemesacél ütközésvédelemmel.
	60	4.130-415.0	1 darab	DN 61	200 mm	
Csótisztító fej	61	6.906-837.0	1 darab	DN 51		Max. 250 mm átmérőjű csövek és egyéb vezetékrendszerek tisztítására.
Szívófej						
Szívó- és fúvófej, 90°-os	62	9.981-926.0	1 darab	DN 42		Vakfuratok és mélyedések kiszívására. Külön sűrített levegős csatlakozás szükséges.
Szívóseprű	63	9.981-911.0	1 darab	DN 42	300 mm	Szívóseprű, 300 mm, 45°-os csatlakozóval, csillagfejű csavarral, lószőr kefével.
	64	9.981-912.0	1 darab	DN 52	300 mm	
Réstisztító, horganyzott, rugalmas	65	9.981-423.0	1 darab	DN 42	490 × 20 mm	Réstisztító, nemesacél, horganyzott, rugalmas, rés szélessége 20 mm.
	66	9.981-425.0	1 darab	DN 52	490 × 20 mm	
Tisztítófej, horganyzott, rugalmas, gumi fúvókefejjel	67	9.981-420.0	1 darab	DN 42	30 mm	Kerek fej, acél, horganyzott, rugalmas, gumi fúvókefejjel, DN 30.
	68	9.981-421.0	1 darab	DN 52	30 mm	

□ Opcionális tartozék. További eredeti Kärcher tartozékok találhatóak a következő oldalakon.

IV-KÖNYÖKCSÖVEK ÉS SZÍVÓCSÖVEK



Könyökcsövek és szívócsövek az ergonomikus testtartáshoz a szívóüzem során.

		Cikkszám	Mennyiség	Átmérő	Hossz / Szélesség	Leírás
Könyökcső, bevonva						
Könyökcső, csavarkötéssel	1	6.902-202.0	1 darab	DN 42		Könyökcső, porszórt bevonatú acélból, elektromosan vezető, csillagfejű csavarral.
	2	6.902-201.0	1 darab	DN 52		
	3	6.902-203.0	1 darab	DN 72		
Szívócső, bevonva						
Könyökcső, csavarkötéssel	4	6.902-182.0	1 darab	DN 42	750 mm	Padlótisztításhoz könyökkel (6.902-202.0) és padlótisztító fejekkel, DN 42.
	5	6.902-181.0	1 darab	DN 52	850 mm	Padlótisztításhoz könyökkel (6.902-201.0) és padlótisztító fejekkel, DN 52.
	6	9.981-910.0	1 darab	DN 72	750 mm	Szívócső, DN 72, cső hossza, DN 750 mm. Tömlőhöz és könyökhöz való csatlakozáshoz, DN 72 (6.902-203.0).
Könyökcső, nemesacél						
Könyök, nemesacél, csavarkötéssel	7	9.988-111.0	1 darab	DN 52		Könyök, nemesacél, elektromosan vezető, csillagfejű csavarral, élelmiszeripari használatra alkalmas.
Könyök, nemesacél, dugaszos csatlakozással	8	6.906-767.0	1 darab	DN 51		A nemesacél könyökcső felső, kúpos részén egy műanyag gyűrű található. Ez a gyűrű megkönnyíti a könyökcső kioldását hosszabb használatot követően.
	9	6.906-850.0	1 darab	DN 61		
Szívócsövek, nemesacél						
Szívócső, nemesacél, csavarkötéssel	10	9.988-114.0	1 darab	DN 52		Padlótisztításhoz könyökkel és padlótisztító fejjel, nemesacél, elektromosan vezető, csillagfejű csavarral, élelmiszeripari használatra.
Szívócső, nemesacél, dugaszos csatlakozással	11	6.906-766.0	1 darab	DN 51	500 mm	A szívócső (500 mm) felső, kúpos részén egy műanyag gyűrű található. Ez a gyűrű megkönnyíti a könyökcső kioldását hosszabb használatot követően.
	12	6.906-851.0	1 darab	DN 61	500 mm	
Könyökcső						
Könyökcső kampóval, csavarkötéssel	13	9.981-327.0	1 darab	DN 42		Könyökcső, porszórt bevonatú acélból, elektromosan vezető, csillagfogantyúval és kampóval a tömlő felakasztásához.
	14	9.981-320.0	1 darab	DN 52		

■ Új □ Opcionális tartozék. További eredeti Kärcher tartozékok találhatóak a következő oldalakon.

IV-TARTÁLYOK ÉS ELŐLEVÁLASZTÓK



Válassza ki a készülékéhez és alkalmazásához megfelelő tartályt.

		Cikkszám	Mennyiség	Átmérő	Hossz / Szélesség	Leírás
Szívótartályok és forgácskosarak						
Felszerelő készlet, Longopac IV 60, IV 100	1	2.050-078.0	1 darab			Felszerelő készlet a Longopac gyűjtőzsák rendszer alaplemeze történő felszereléséhez.
UBS Longopac gyűjtőzsák rendszer	2	2.013-050.0	1 darab			A Longopac gyűjtőzsák rendszer praktikus megoldása: a szívótartály helyett ez a felszerelő készlet is használható a 6.907-506.0 gyűjtőzsákkal.
Tartály, nemesacél, 60 l	3	4.070-837.0	1 darab			60 l nemesacél tartály az IV és IVC készülékekhez.
Tartály, nemesacél, 60 l szívótömlő csatlakozással	4	4.070-930.0	1 darab			60 l nemesacél tartály szívótömlő csatlakoztatási ponttal az IVC és IV készülékekhez. Papír szűrőzsák (6.904-285.0) és biztonsági szűrőzsák (6.904-420.0) használatához.
Tartály, nemesacél, 100 l	5	4.070-838.0	1 darab			Nemesacél tartály, 100 l, 2 felfogatási magassággal az IVC és IV készülékekhez.
Átalakítókészlet folyadékhoz	6	2.882-695.0	1 darab			Golyószelep és részecskeszűrő, 4.070-837.0-hoz és 4.070-838.0-hoz.
Forgácskosár IVC	7	2.860-268.0	1 darab			Folyékony és durva részecskék szétválasztásához (pl. fémgorgács), használható a 4.070-837.0, 4.070-838.0-hoz és bármely IVC tartályhoz.
Tartály, 60 l, antracit, száraz anyagok felszívásához	8	6.394-821.0	1 darab			Porszórt bevonatú tartály, antracit, 60 l, száraz anyagok felszívásához, leeresztőcsap és úszó nélkül.
Tartály, 60 l, antracit, nedves anyagok felszívásához	9	6.394-822.0	1 darab			Porszórt bevonatú tartály, antracit, 60 l, leeresztőcsappal, ciklon tömítőgyűrűvel és úszóval.
Forgácskosár IV	10	6.394-530.0	1 darab			Forgácskosár, teljes, minden IV 60 és IV 100 készülékhez, nedves tartállyal együtt.
Hordó előleválasztó	11	9.982-081.0	1 darab	DN 52		Töltőeszköz DN 52 csatlakozással, csavarkötéssel, pl. 200 l-es hordó feltöltéséhez töltőnyíláson keresztül.
Előleválasztó fedél 200 l-es hordóhoz	12	9.986-371.0	1 darab	DN 52		Előleválasztó fedél a 200 l-es standard hordóhoz úszóval a túltöltés megakadályozásáért. Csavaros csatlakozás, DN 52.
	13	9.986-370.0	1 darab	DN 52		Előleválasztó fedél a 200 l-es standard hordóhoz. Csavaros csatlakozás, DN 52.
Előleválasztó, 125 l, teljes	14	9.986-372.0	1 darab	DN 52		Előleválasztó, bevont, fedéllel együtt, DN 52 csatlakozás, úszóval a túltöltés megakadályozásáért, 125 l tartály és billenthető alváz.
Ciklon előleválasztó, 125 l	15	9.988-125.0	1 darab			Teljes felszerelő készlet ciklon előleválasztóval CS 40 Me (2.863-026.0) DN 42 szívótömlők csatlakozásához, csavarkötéssel. Alkalmos finom anyagok, például por felszívásához.

■ ÚJ ■ A szállított csomag tartalmazza. □ Opcionális tartozék. További eredeti Kärcher tartozékok találhatóak a következő oldalakon.

		Cikkszám	Mennyiség	Átmérő	Hossz / Szélesség	Leírás
Szívótartály és forgácsgyűjtő						
Forgácskosár, 20 l	16	9.980-852.0	1 darab		400 mm	Folyadék és durva anyag különválasztása. Nemesacél, 20 l-es űrtartalom, nyílás átmérője 1.5 mm.
Forgácskosár, 40 l	17	9.980-849.0	1 darab		495 mm	Folyadék és durva anyag különválasztása. Nemesacél, 40 l-es űrtartalom, nyílás átmérője 1.5 mm.
Finom fátyol, 40 l-es forgácskosár	18	9.981-048.0	1 darab		465 mm	Finom poliészter fátyol a folyadékok és finom fémgöröcskék különválasztására. Szorítóbilincs a 40 l-es forgácskosárhoz.
Terelelőlemez	19	9.984-119.0	1 darab		410 mm	Terelelőlemez, műanyag, az IVR-L 40 és IVR-L 65 készülékek standard felszerelésenként.
	20	9.980-857.0	1 darab		512 mm	Terelelőlemez, műanyag, az IVR-L 100 és IVR-L 120 készülékek standard felszerelésenként.
Úszóbetét	21	9.982-118.0	1 darab		435 mm	Úszóbetét, nemesacél, úszóval a túltöltés megakadályozásáért, központi szívóüzem.
	22	9.982-117.0	1 darab		540 mm	
Egyéb tartozékok						
Előleválasztó, 80 l	23	3.864-010.0	1 darab			Teljes tartály (80 l) és fedél (DN 61). Durva szennyeződéshez és folyadékokhoz (szívótömlő nélkül).
Hordó előleválasztó	24	3.864-012.0	1 darab			Fém, DN 61-ről 61-re, csak folyadékokhoz.
Előleválasztó fedél	25	4.063-132.0	1 darab			A 4.070-111.0 tartályhoz és 6.902-051.0 közgyűrűhöz.
Közgyűrű 200 l-es hordóhoz	26	6.902-051.0	1 darab			Fém adapter EURO acélfedeles 200-literes hordóhoz, fedéllel együtt (előleválasztó) 4.063-132.0.

■ A szállított csomag tartalmazza. □ Opcionális tartozék. További eredeti Kärcher tartozékok találhatóak a következő oldalakon.

IV-ADAPTEREK ÉS ALKATRÉSZEK

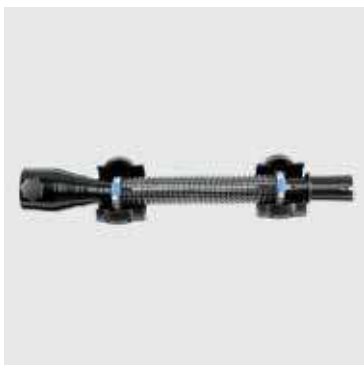

A Kärcher apró alkatrészekkel összeállíthatja saját, személyre szabott szívótömlőjét. Egyszerűen válassza ki a kívánt hosszúságú szívótömlőt, és kombinálja a csatlakozó idomokkal.

		Cikkszám	Mennyiség	Átmérő	Leírás
Adapterek és alkatrészek					
Adapter, IVC/IVR DN 61-re	1	6.902-001.0	1 darab	DN 61	IV tartozékok IVC és IVR porszívókon történő használatához.
Adapter, IV DN 72-re	2	6.902-212.0	1 darab	DN 72	IVC tartozékok IV 60, IV 100 porszívókon történő használatához.
Redukáló csőcsatlakozó, DN 52-ről DN 42-re	3	6.902-179.0	1 darab	DN 52	Szűkítőidom DN 52-ről DN 42-re.
Redukáló csőcsatlakozó, DN 72-ről DN 52-re	4	6.902-180.0	1 darab	DN 72	Szűkítőidom DN 72-ről DN 52-re.
Szívócsatlakozó, DN 72-ről DN 42-re	5	6.902-178.0	1 darab	DN 72	DN 72 szívótömlő csomagra történő felszereléshez és DN 42 tömlőkre való szűkítéshez.
Szívócsatlakozó, DN 72-ről DN 52-re	6	6.902-177.0	1 darab	DN 72	DN 72 szívótömlő csomagra történő felszereléshez és DN 52 tömlőkre való szűkítéshez.
Tömlőcsatlakozás	7	6.902-170.0	1 darab	DN 42	DN 42 tömlők szereléséhez, csillagfejű csavarral.
	8	6.902-168.0	1 darab	DN 52	DN 52 tömlők szereléséhez, csillagfejű csavarral.
	9	6.902-173.0	1 darab	DN 72	DN 72 tömlők szereléséhez, csillagfejű csavarral.
Tömlőcsatlakozás, elforgatható	10	6.902-172.0	1 darab	DN 42	Forgatható, DN 42 tömlők szereléséhez, csillagfejű csavarral.
	11	6.902-169.0	1 darab	DN 52	Forgatható, DN 52 tömlők szereléséhez, csillagfejű csavarral.
	12	6.902-175.0	1 darab	DN 72	Forgatható, DN 72 tömlők szereléséhez, csillagfejű csavarral.
Tömlőbilincs	13	6.902-167.0	1 darab	DN 42	Tömlők szereléséhez a DN 42/52 csatlakozásnál.
	14	6.902-176.0	1 darab	DN 72	Tömlők szereléséhez a DN 72 csatlakozásnál.
Tömlőkarima	15	6.902-171.0	1 darab	DN 42	DN 42 tömlőbilincs kötés befedéséhez.
	16	6.902-166.0	1 darab	DN 52	DN 52 tömlőbilincs kötés befedéséhez.
	17	6.902-174.0	1 darab	DN 72	DN 72 tömlőbilincs kötés befedéséhez.
Csillagfogantyú, M 6	18	6.303-555.0	1 darab	DN 42	Csillagfogantyú M6, az összes DN 42 könyök és csatlakozóidom pótlására.
Csillagfogantyú, M 8	19	6.303-554.0	1 darab	DN 52	Csillagfogantyú M8 az összes DN 52/72 könyök és csatlakozóidom pótlására.
Y-idom DN 72-ről 2 × DN 52-re	20	6.902-206.0	1 darab	DN 72	Csatlakozóelem 2 DN 52-es tömlő használatára DN 72-es tömlőnél.
Szívócsatlakozás	21	6.789-003.0	1 darab	DN 51	Csatlakozóelem DN 51 ipari tömlő használatához IV-es készüléken.
	22	6.789-004.0	1 darab	DN 61	Csatlakozóelem DN 61 ipari tömlő használatához IV-es készüléken.
Y-idom	23	6.789-001.0	1 darab	DN 51	Csatlakozóelem 2 DN 51 ipari tömlő használatához IV-es készüléken.
	24	6.789-002.0	1 darab	DN 61	
Redukáló csőcsatlakozó, DN 61-ről DN 51-re	25	6.902-147.0	1 darab	DN 61	Redukáló csőcsatlakozó DN 51 tartozék csatlakoztatásához egy DN 61 szívótömlőnél.
Adapter	26	6.906-799.0	1 darab	DN 51	Összekötő csőcsatlakozó 2 szívótömlő csatlakoztatásához, DN 51.
	27	6.906-800.0	1 darab	DN 61	Összekötő csőcsatlakozó 2 szívótömlő csatlakoztatásához, DN 61.
Tömlőcsatlakozó, elforgatható	28	6.906-810.0	1 darab	DN 51	Forgatható, DN 51 tömlők szereléséhez, dugaszos csatlakozással.
	29	6.906-811.0	1 darab	DN 61	Forgatható, DN 61 tömlők szereléséhez, dugaszos csatlakozással.

■ A szállított csomag tartalmazza. □ Opcionális tartozék. További eredeti Kärcher tartozékok találhatóak a következő oldalakon.

		Cikkszám	Mennyiség	Átmérő	Leírás
Adapterek és alkatrészek					
Szívócsatlakozó, 90°	30	9.981-313.0	1 darab	DN 72	90° csatlakozó IVR porszívókhoz DN 72 csatlakozó adapterrel és tömlőakasztóval, 360°-ban elforgatható.
Szívócsatlakozó 115°	31	9.986-213.0	1 darab	DN 52	115° csatlakozó IVR-L porszívókhoz DN 52 csatlakozó adapterrel és tömlőakasztóval, 360°-ban elforgatható.
Szívócsatlakozó 115°, nemesacél	32	9.988-112.0 ■	1 darab	DN 52	115°-os DN 52 csatlakozómenet, 360°-ban elforgatható, nemesacél, élelmi-szeripari használatra alkalmas.
Tömlőcsatlakozó	33	9.981-260.0	1 darab	DN 42	DN 42-es tömlő csatlakoztatásához, nyílással és tömlőakasztóval.
	34	9.981-261.0	1 darab	DN 52	DN 52-es tömlő csatlakoztatásához, nyílással és tömlőakasztóval.
	35	9.981-145.0	1 darab	DN 72	DN 72-es tömlő csatlakoztatásához, nyílással és tömlőakasztóval.
Tartozékcsatlakozók	36	9.981-325.0	1 darab	DN 52	Elforgatható, DN 52-es tömlő csatlakoztatásához, belső kúpos csatlakozó tartozékok csatlakoztatásához
	37	9.981-326.0	1 darab	DN 72	Elforgatható DN 72-es tömlő csatlakoztatásához, belső kúpos csatlakozó tartozékok csatlakoztatásához.
Y-idom DN 52-ről 2 × DN 42-re	38	9.981-149.0	1 darab	DN 52	Y-idom 2 DN 42-es csatlakozó használatához DN 52-es tömlőn.
Görgőfelszerelő készlet	39	9.986-099.0	4 darab		Görgőfelszerelő készlet a beépített egységekhez. Az IVR-B készülékhez, mobil alkalmazásokhoz.

■ ÚJ ■ A szállított csomag tartalmazza. □ Opcionális tartozék. További eredeti Kärcher tartozékok találhatóak a következő oldalakon.

IV SZŰRŐK ÉS HULLADÉKGYŰJTŐ ZSÁKOK



A harmonikaszűrők időt, helyet és erőforrásokat takarítanak meg. A csillag- és zsákszűrők hosszú élettartamúak, és elsősorban tapadó, nagy maradék nedvességtartalmú anyagokhoz használhatók.

		Cikkszám	Mennyiség	Hossz / Szélesség	Leírás
Harmonikaszűrő, PTFE					
Harmonikaszűrő, PTFE	1	6.907-449.0	1 darab		Poliészter fátyol PTFE bevonattal, M-porzisztály, Tact ² porszívókhöz. Különösen alkalmas erősen ragacos anyagokhoz.
Harmonikaszűrő, Papír					
Harmonikaszűrő, Papír	2	6.904-283.0	1 darab		Papír, M-porzisztály (az NT 65/2 Eco-hoz / opcionálisan az NT 75/2 Eco Tc modellekhez).
	3	6.907-276.0	1 darab		Papír, ellenőrzött M-porzisztály.
Harmonikaszűrő, PES					
Harmonikaszűrő, PES	4	6.907-277.0	1 darab		Poliészter fátyol, rothadásmentes, M-porzisztály.
HEPA, H-porzisztályhoz való szűrő					
HEPA Harmonikaszűrő	5	6.904-364.0	1 darab		HEPA Harmonikaszűrő, H-porzisztály (HEPA 13).
Szűrők és hulladékgyűjtő zsákok					
Csillagszűrő IVS	6	6.907-611.0	1 darab		Mikroszálás csillagszűrő, M-porzisztály, az IVS és az IVS Lp helyett.
Csillagszűrő IVS Z22	7	9.988-120.0	1 darab		Mikroszálás csillagszűrő, elektromosan vezető, M-porzisztály, az IVS Z22 helyett.
Csillagszűrő, fehér, IV 60 és IV 100/40-55 készülékekhez	8	6.904-341.0	1 darab		Csillagszűrő, fehér, kiegészítésként az IV 60 és 100 készülékekhez, de nem alkalmas "M B1" és 100/75 változatokhoz.
Csillagszűrő, zöld, M-porzisztály	9	6.904-342.0	1 darab		Csillagszűrő, zöld, kiegészítésként az IV 60 és 100 M B1-hez, de nem alkalmas a 100/75 (M B1) változathoz, M B1 készülékekhez kell használni!
Abszolútszűrő felszerelő készlet, BIA-H, IV 60-100-hoz	10	6.904-365.0	1 darab		BIA-H szűrő felszerelő készlet, minden beszerelési alkatrészrel IV 60 és IV 100-as készülékekhez.
BIA-H abszolútszűrő (kiegészítésként)	11	6.904-345.0	1 darab		BIA-H abszolút szűrő, kiegészítésként a 6.904-365.0 és IV 100/55 H B1 készülékhez.
Longopac hulladékgyűjtő zsák, Mini	12	6.907-506.0	4 darab		Longopac hulladékgyűjtő zsák a speciális felszerelő készlethez történő használat-hoz (2.013-050)
Hulladékgyűjtő zsákok, papír	13	6.904-346.0	10 darab		Hulladékgyűjtő zsák, papír, 60 l, a felszívott szennyeződés porszegény ártalmatlanítására.
	14	6.904-347.0	10 darab		Hulladékgyűjtő zsák, papír, 60-100 l, a felszívott szennyeződés porszegény ártalmatlanítására
Hulladékgyűjtő zsákok, PE	15	6.904-348.0	20 darab		Hulladékgyűjtő zsák, PE, 20 db, 60-100 l, a felszívott szennyeződés porszegény ártalmatlanítására.
	16	6.907-336.0	5 darab		Hulladékgyűjtő zsák, PE, 5 db, 100 l, a felszívott szennyeződés porszegény ártalmatlanítására.
	17	6.907-347.0	5 darab		Hulladékgyűjtő zsák, PE, 5 db, 50 l, a felszívott szennyeződés porszegény ártalmatlanítására
Hulladékgyűjtő zsákok, PE, IVS-hez	18	6.907-609.0	5 darab		Hulladékgyűjtő zsákok, PE, 5 db, 100 l, a felszívott szennyeződés porszegény ártalmatlanítására, beépített nyomáskiegyenlítővel.
Biztonsági szűrőzsákok	19	6.904-420.0	5 darab		Pormentes/porszegény ürítés a 4.070-930.0, BIA-C tartállyal ellenőrzött M-porzisztály hulladékgyűjtő zsákkal, elektromosan vezető.

■ ÚJ ■ A szállított csomag tartalmazza. □ Opcionális tartozék. További eredeti Kärcher tartozékok találhatóak a következő oldalakon.



	1	2	3	4	5	6	7	8	9	10	11	12	13	14	15	16	17	18	19
IVS 100/75 M																			
IVS 100/55 M							■												
IVS 100/40 M							■												
IVS 100/75 Lp							■												
IVS 100/55 Lp							■												
IVS 100/40 Lp							■												
IVR 100/40 Pf																			
IV 60/30																			
IV 60/36-3								■											
IV 60/24-2								■											
IVR 50/40 Pf								■											
IVR 40/30 Pf								■											
IVR 40/15 Pf								■											
IVR 35/20-2 Pf Me								■											
IVC 60/30 Tract ²								■											
IVC 60/30 Ap								■											
IVC 60/24-2 Tract ²								■											
IVC 60/24-2 Ap								■											
IVC 60/24-2 Tract ² M								■											
IVC 60/30 Tract ² Lp								■											
IVC 60/24-2 Tract ² Lp								■											
IVC 60/12-1 Tract Ec								■											
IV 60/30 M B1 (Z22)								■											
IV 60/27-1 M B1 (Z22)								■											
IVS 100/75 M Z22								■											
IVS 100/55 M Z22								■											
IVS 100/40 M Z22								■											
IVC 60/30 Ap M Z22								■											
IVC 60/12-1 Ec H Z22								■											
IVR-B 50/30								■											
IVR-B 30/15 Me								■											
IVR-L 100/30								■											
IVR-L 120/24-2 Tc Me Dp								■											
IVR-L 120/24-2 Tc Me								■											
IVR-L 120/24-2 Tc								■											
IVR-L 100/24-2 Tc Me Dp								■											
IVR-L 100/24-2 Tc Me								■											
IVR-L 100/24-2 Tc								■											
IVR-L 100/24-2 Me								■											
IVR-L 100/24-2								■											
IVR-L 65/12-1 Tc								■											
IVR-L 40/12-1								■											

		Cikkszám	Mennyiség	Hossz / Szélesség	Leírás
Szűrők és hulladékgyűjtő zsákok					
Felületszűrő	20	9.980-225.0	1 darab	370 mm	Felületszűrő, 0.25 m ² , poliészter tűfílccel, porszűrő L-porosztály.
	21	9.980-179.0	1 darab	480 mm	Felületszűrő, 0.45 m ² , poliészter tűfílccel, porszűrő L-porosztály.
Zsákos szűrő	22	9.980-227.0	1 darab	400 mm	Zsákos szűrő, 1.4 m ² , antistatikus, porszűrő M-porosztály.
	23	9.981-681.0	1 darab	490 mm	Zsákos szűrő, 1.75 m ² , antistatikus, porszűrő M-porosztály.
Patronsűrő	24	9.980-219.0	1 darab	190 mm	Patronsűrő, 0.7 m ² , antistatikus, porszűrő M-porosztály.
Leszorító	25	9.980-140.0	1 darab		Leszorító a hulladékgyűjtő zsákokhoz, 50 l, 6.907-347.0. Megakadályozza a zsák felszívását a felszívás üzemmód közben.
	26	9.980-141.0	1 darab		Leszorító a hulladékgyűjtő zsákokhoz 100 l, 6.907-336.0. Megakadályozza a zsák felszívását a felszívás üzemmód közben.

■ A szállított csomag tartalmazza. További eredeti Kärcher tartozékok találhatóak a következő oldalakon.

IV EGYÉB TARTOZÉKOK



Daruval és targoncával történő ürítésnél akár 260 kilogrammos teli tartályok is gyorsan és egyszerűen üríthetők.

		Cikkszám	Mennyiség	Átmérő	Hossz / Szélesség	Leírás
Egyéb						
Távvezérlés IVS 100	1	6.907-612.0 ■	1 darab			Távvezérlés az IVS készülékekhez. A vezérlőegységhez max 30 m távolságra.
Daru- és targoncaürítés	2	2.642-842.0	1 darab			Az összes IV és IVC tartály ürítésére daruval, vagy targoncával. Ürítés darutechnikával. Max. 260 kg.
IVC útfelület tisztítófej	3	2.642-864.0	1 darab	DN 42	877 mm	Nagy területek tisztítására. Állítható magasság +/- 4 mm, 877 mm tisztítófelület szélesség.
Fémtölcsér IVS, IVC	4	5.013-097.0 ■	1 darab			IVS közgyűrű kúppal. Felszívott szennyeződés ciklon-előleválasztása.
Kábeldob 25 m-es kábellel	5	9.982-080.0 ■	1 darab			Váltóáramú kábeldob 25 m-es kábellel, a tartozéktartó rögzítésére 6.645-412.0.
Hálózatkábel-tárolás	6	5.037-240.0	1 darab			A hálózati kábel tolófogantyún történő tárolására.
IVC tartozéktároló	7	4.645-412.0	1 darab			Az IVC tartozékok csatlakoztatásához DN 42 és DN 52 névleges átmérővel. Az IVC kerethez csatlakoztatható.
IVC cseppelfogó tál	8	5.039-065.0	1 darab			A padlótisztító fejben lévő szennyeződésmaradványok összegyűjtésére.

■ ÚJ □ Opcionális tartozék. További eredeti Kärcher tartozékok találhatóak a következő oldalakon.

SZÁRZPORSZÍVÓK PROFESSZIONÁLIS NAPI KARBANTARTÓ TAKARÍTÁSHOZ

A Kärcher szárazporszívóknak szigorú teszteken mennek át, mielőtt elhagyják a gyárat. A készülékek rendkívül könnyűek, ugyanakkor erősek, tartósak és csendesek. A porszívókat kimondottan professzionális szállodai, irodai és kiskereskedelmi használatra fejlesztették, és a legmagasabb követelményeknek kell megfelelniük a professzionális épülettisztítás területén. Új, akkumulátorral működő porszívóink is jelentősen erősebbek, és ugyanaz a kiemelkedő tisztítási eredmény érhető el velük, mint a hálózatról működő készülékeknél, de vezeték nélkül és rugalmasabban.

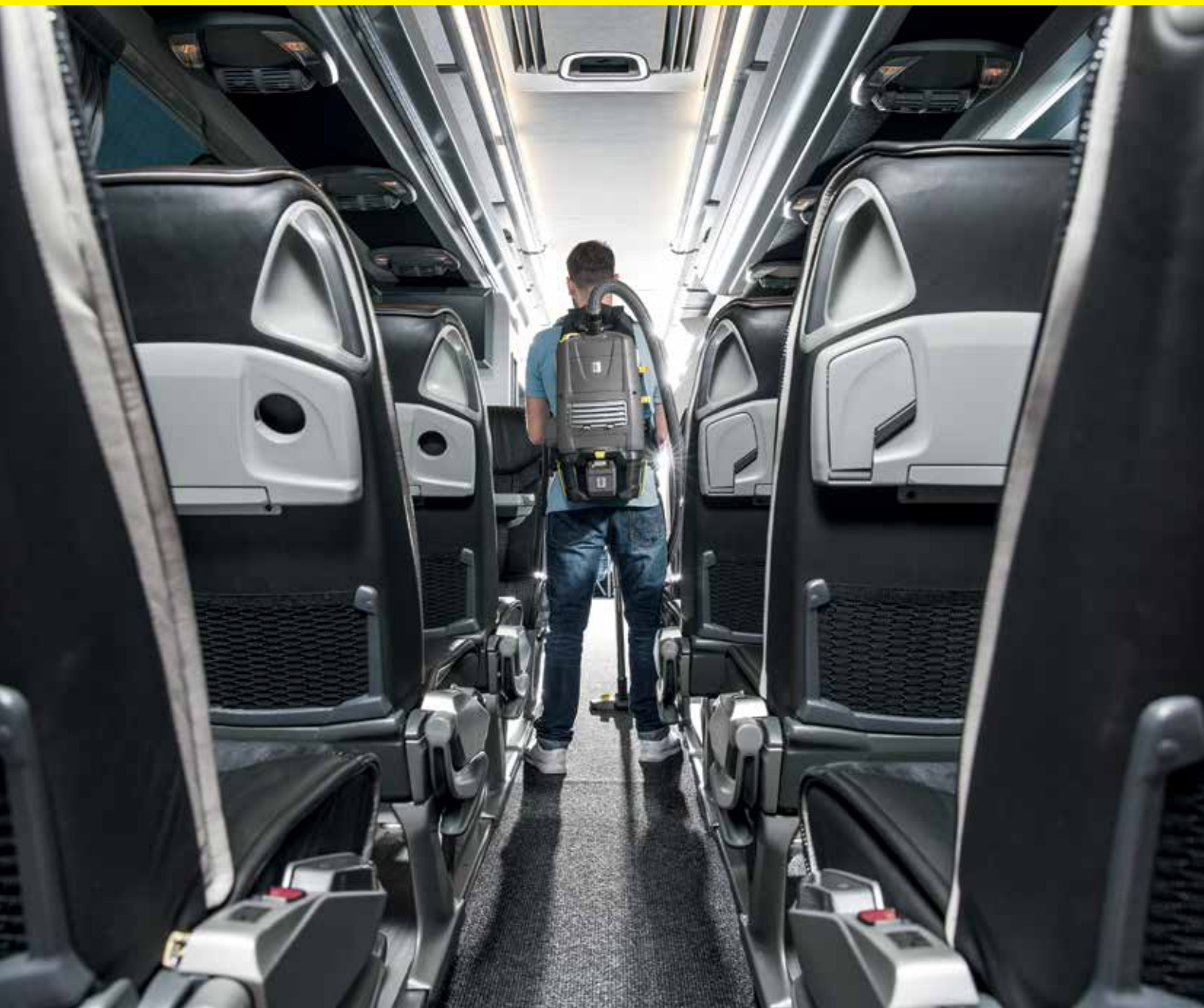

Tartalomjegyzék: Szárazporszívók

Szárazporszívók	336. oldal
Akkumulátoros készülékek	350. oldal
Háton hordható porszívók	351. oldal
Akkumulátoros elektromos seprők	352. oldal
Szőnyegkefés porszívók	354. oldal
Tartozékok	362. oldal



Szárazporszívók

A Kärcher szárazporszívók masszívak, tartósak és erősek. Ideális megoldás a kiskereskedelemben: T 8/1 L ergonomikus hordósíjakkal.

ecoefficiency szárazporszívók

ecoefficiency funkcióval rendelkező száraz porszívóink energiatakarékosabbak és többet végeznek. Elég csendesek ahhoz, hogy zajérzékeny területeken is lehessen használni őket.

Akkumulátoros szárazporszívók

Kábelmentes rugalmasság kompromisszum nélkül: ezt kínálják akkumulátoros szárazporszívóink.

A készülékek nevének jelentése:

Modell	Tartály űrtartalma Tisztítófej szélessége	Motorok	Típus és felszereltség	Konfigurációs lehetőségek	
Példa: T Példa: CV Példa: EB	15 38 30	1 2 1	ecoefficiency Adv	Li-Ion	
T = Szárazporszívók BV = Háton hordható porszívó EB = Elektromos seprű-akkumulátoros porszívó CV = Szőnyegkefés porszívó	A készülék nevében számokkal való kombinációban a szárazporszívó nevében az első szám a tartály űrtartalmát jelenti (literben). Az elektromos seprűknél és szőnyegkefés porszívóknál az első szám a görgőkefe munkaszélességét jelenti (centiméterben).	A készülék nevében a számokkal való kombinációban a második szám a turbinák számát jelenti	Megnevezés nélkül Classic Adv RS ecoefficiency	= Standard felszereltség = Alapfelszereltség = Advanced, kiegészítő felszereltséggel = Ride-on/Step-on, ráállós porszívóks = Készülék ecoefficiency üzemmóddal	Bp = Akkumulátoros Pack = Csomag (akkumulátort és töltőt a szállított csomag tartalmazza) Li-Ion = Lítiumion-akkumulátor

SZÁRAZPORSZÍVÓK: FÜGGETLEN ÉS CSENDES

Sok ipari területen az okos, praktikus megoldások a fontosak. Például jelentősen csendesebb működés, egyszerű és gyors hálózatkábel-csere és teljes tartozékfelszereltség. A Kärcher szárazporszívói ezekkel a jellemzőkkel nyűgözik le a professzionális üzemeltetőket, például a létesítményszolgáltatókat vagy a szállodai és kiskereskedelmi takarítózemélyzetet.

	Cikkszám	Tartály űrtartalma (l)	Levegő mennyisége (l/mp)	Vákuum (mbar / kPa)	Védelmi osztály	Antisztikus könyökkésző	Energiatartó osztály*	Éves energiafogyasztás* (kWh/év)	Szőnyegtisztítási teljesítményosztály	Keménypadló-tisztítási teljesítmény-osztály	Porkibocsátási osztály	Zajszint dB(A)	Névleges fogyasztás (W)	
Szárazporszívók														
	T 15/1 ecoefficiency	1.355-246.0	15	43	230 / 23	II	■	A	23.9	D	C	D	70	750
	T 12/1 ecoefficiency	1.355-135.0	12	43	230 / 23	II	■	A	24.4	D	D	E	71	750
	T 10/1 ecoefficiency	1.527-413.0	10	55	210 / 21	II	■	B	28.1	F	C	E	67	750
	T 7/1 ecoefficiency	1.527-145.0	7	55	210 / 21	II	■	B	28.1	F	C	E	67	750
	T 15/1 HEPA + ESB 28	1.355-242.0	15	61	244 / 24.4	II	■	G	60.9	E	▽	B	76	1180
	T 15/1 HEPA	1.355-235.0	15	61	244 / 24.4	II	■	E	48.3	E	C	B	73	1150
	T 12/1	1.355-100.0	12	61	244 / 24.4	II	■	E	49.8	E	A	C	77	1150
	T 10/1 Adv	1.527-154.0	10	61	244 / 24.4	II	■	E	48.6	E	C	C	75	1100
	T 10/1	1.527-150.0	10	61	244 / 24.4	II	■	E	48.6	E	C	C	75	1100
	T 7/1 Classic	1.527-181.0	7.5	40	230 / 23	II	-	D	40.6	E	C	G	75	1000
	BV 5/1	1.394-200.0	5	61	244 / 24.4	II	■	E	47.8	D	D	B	78	1150
Akkumulátoros készülékek														
	T 9/1 Bp	1.528-111.0	9	46	207 / 20.7	II	■	-	-	-	-	-	-	650
	BV 5/1 Bp	1.394-219.0	5	46	207 / 20.7	II	■	-	-	-	-	-	-	650
EB készülékek														
	EB 30/1 Adv Li-Ion	1.545-127.0	1	-	-	III	-	-	-	-	-	-	-	-
	EB 30/1 Li-ion	1.545-126.0	1	-	-	III	-	-	-	-	-	-	-	-
Szőnyegkefés porszívók														
	CV 60/2 RS Bp Pack	1.011-028.0	17	34	117 / 11.7	II	-	-	-	-	-	-	-	-
	CV 60/2 RS	1.011-027.0	17	34	117 / 11.7	II	-	-	-	-	-	-	-	-
	CV 66/2	1.012-585.0	35	2 x 52	143 / 14.3	II	-	-	-	-	-	-	-	-
	CV 48/2 Adv	1.057-321.0	5.5	48	250 / 25	II	-	B	31.5	D	▽	E	80	1050
	CV 38/2 Adv	1.033-330.0	5.5	48	250 / 25	II	-	C	37.4	D	▽	E	80	1050
	CV 38/1	1.435-115.0	5.5	48	207 / 20.7	II	-	C	37.8	D	▽	F	80	1000
	CV 30/1	1.023-116.0	5.5	48	207 / 20.7	II	-	D	42.4	D	▽	F	80	1000

■ Új

■ A szállított csomag tartalmazza.

▽ A szállított fej keménypadlón nem használható.

* Az éves energiafogyasztási jelzőszám (kWh évente) 50 tisztítási folyamat eredményén alapul.

A tényleges éves energiafogyasztása a készülék használatának módjától függ.

EURÓPAI ENERGIAFOGYASZTÁSI CÍMKE PORSZÍVÓKHOZ

A Kärcher által az eco!efficiency porszívókkal már régóta bizonyított tény mostantól Európa-szerte törvénybe foglalva: eredményes tisztítás kisebb teljesítménnyel. A 2014. szeptember 1-je óta a porszívókra érvényes európai energiafogyasztási címke a hálózatról működő szárazporszívók névleges teljesítményét max. 1600 W-ra korlátozza. Ezután minden Európában forgalmazott készüléket el kell látni az uniós energiafogyasztási címkével. A Kärcher „standard” és „eco!efficiency” szárazporszívó-család minden készüléke megfelelő teljesítményű és hatékonyságú – semmilyen vásárlói igény tekintetében nem hagy kívánnivalót maga után.

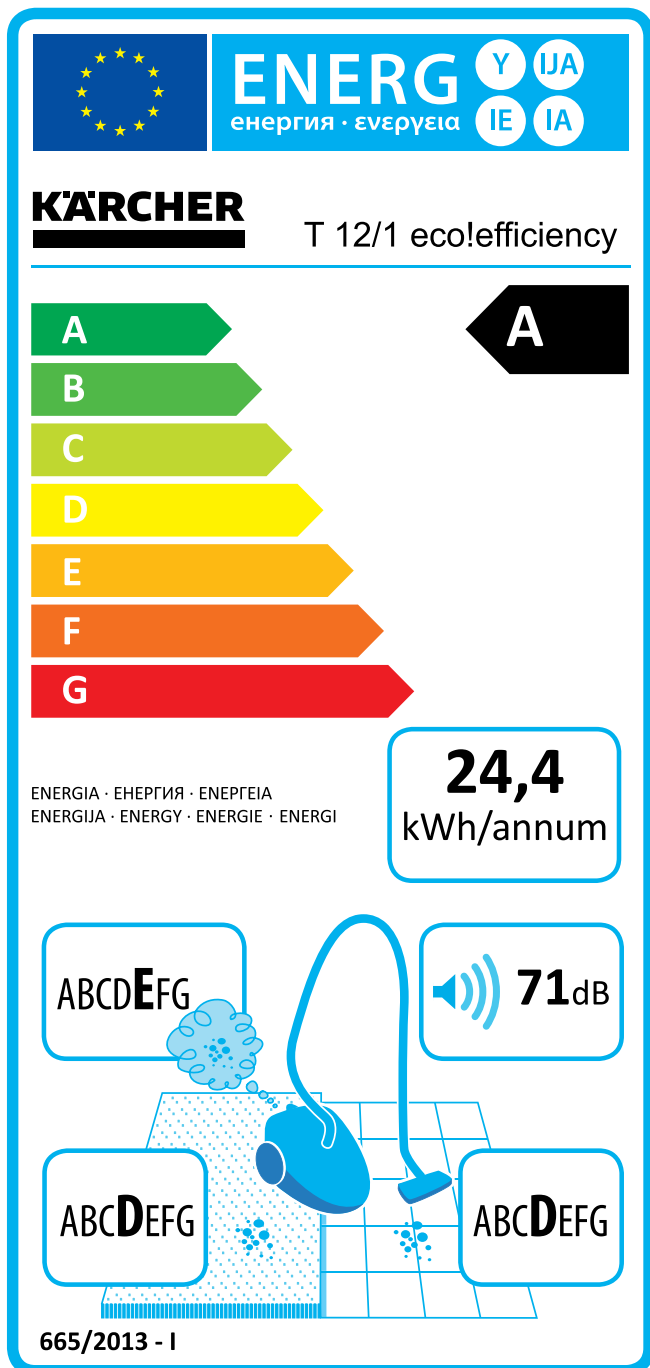
**A**

Mit jelent a hatékonyság

ThA hatékonysági kategória Európaszerte egységes besorolás, és egy szempillantás alatt felismerhető. A 2014. szeptember 1-je óta érvényben lévő A–G besorolási osztályok lehetővé teszik a közvetlen összehasonlítást. A hatékonysági osztályba történő besorolás alapja az éves energiafogyasztás (AE), amelynek értéke egy sor különböző paraméterből számítható ki. Döntő például mindenekelőtt a porszívó teljesítmény-felvétele, de a tisztító hatás is szerepet játszik az értékelésben.

24,4

kWh/annum

Referenciaérték az összehasonlításhoz

A szokványos lakóterületen (87 m²) végzett meghatározott számú (évente 50) tisztítási folyamaton alapuló éves energiafogyasztást (AE) referenciaértékként fel kell tüntetni az energiafogyasztási címkén. Az éves energiafogyasztás nem lehet nagyobb, mint 62 kWh/a (G osztály), és ezt az energiafogyasztási címkén is jól láthatóan ki kell emelni. A tényleges energiafogyasztás azonban függ a használati jellemzőktől, különösen a szennyezettség fokától, a tisztítandó felülettől és a tisztítás gyakoriságától.

71dB

Hangerő helyett teljesítmény

A környezetvédelem energiamegtakarítás mellett hangerőcsökkentést is jelent. ± 3 dB(A) hangszintkülönbséget az emberi fül kétszer akkora, illetve, feleakkora hangerőként értékel. Ennek megfelelően egy 78 dB(A) hangteljesítményű porszívót fele olyan hangosnak hallunk, mint egy 81 dB(A) hangteljesítményűt. Az energiafogyasztási címke a hangteljesítményszint megadásával kiegészítésként objektív segítséget nyújt a döntéshez.

ABCDEF

Por felszívása és bent tartása

Porszívózásnál az is fontos, hogy semmi ne távozzon a porszívóból a levegőbe. A porszívó tisztítási teljesítményén túl a porkibocsátás is jelentőséggel bír, és az energiafogyasztási címkén A-G kategóriájú besorolásként jelenik meg. A porkibocsátási értéket az európai uniós rendeletbe foglalt, egységes mérési eljárással határozzák meg.

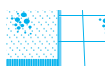

Kemény és puha egyértelmű szétválasztása

A keménypadló és a szőnyegek tisztítása nagy mértékben eltér és nem hasonlítható össze közvetlenül. Ezért a tisztítási kategóriákat külön meg kell adni keménypadlóra és szőnyegpadlóra is. Az univerzális porszívók hatékonysági kategóriája mellett az energiafogyasztási címkén a keménypadló-tisztítási kategória és a szőnyegpadló-tisztítási kategória is megjelenik A-tól G-ig. A csupán egyetlen padlófajtára szánt speciális porszívóknál hiányzik a másik kategóriára vonatkozó címke. A porfelvételre vonatkozó minimális követelmény szőnyegpadlónál $d_{puh} \geq 70\%$ és kemény felületeknél $d_{puhf} \geq 95\%$.



1



2



3

1 Feltűnő biztonság és megbízhatóság

A sárga Highflex kábel rendkívül strapabíró, rugalmas és nem tekeredik. A jelzősínnek köszönhetően első pillantásra egyértelműen észrevehető. Így elkerülhetők a botlások.

2 Valóban hatékony: a kevesebb több

Maximális tisztítási teljesítmény 40%-kal kevesebb energiafelhasználással. Ráadásul sokkal halkabb – a normál hangerőnek csupán negyede! Kärcher eco!efficiency készülékeink bizonyítják, hogy a környezetvédelem és a hatékonyság nem zárják ki egymást.

3 Lítiumion-technológia

Az erős 36 V lítiumion-akkumulátor hosszú üzemidőt biztosít kiemelkedő tisztítási teljesítménnyel. Akkumulátoros készülékeink éppen olyan erősek, mint hálózatról működtetett társaik.

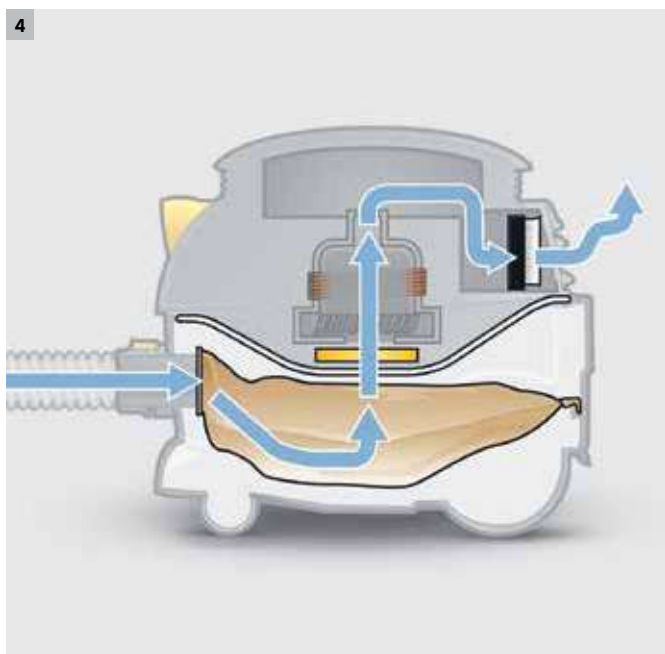

4 6-szoros szűrőrendszer HEPA szűrővel

A háromrétegű nemszőtt szövet porzsákkal, tartós főszűrővel, motorvédő és kifúvó-/HEPA szűrővel rendelkező 6-szoros szűrőrendszer akár 99,997 százalékos leválasztási fokkal gondoskodik optimális porleválasztási teljesítményről HEPA minőségben.



5 Nemszött szövet szűrőtechnológia

A Kärcher nemszött szövet porzsájkai nagyobb és egyenletesebb szívóerőről gondoskodnak, mint a hagyományos porzsákok. A hagyományos papír porzsákokkal összehasonlítva azzal a kiemelkedő képességgel rendelkeznek, hogy több mint kétszer annyi port képesek felvenni, és leválasztási fokuk 10 százalékkal jobb. A Kärcher nemszött szövet porzsákok rendkívül erősek, nem téphetők el és ezért elnyúlhatatlanok akkor is, amikor éles köveket vagy írodakapcsokat szívnak fel vele. Hosszú élettartamúak és tartósan csökkentik a költségeket.

6 Alacsony zajszint

A hangszigetelt motoroknak és az optimális áramlási csatornáknak köszönhetően a ecoefficiency szárazporszívók zajszintje jelentősen csökkent. Ez a készülék alkalmazását az olyan zajérzékeny területeken is lehetővé teszi, mint a szállodák, valamint így a készülékek a nyitvatartási idő alatt is üzemeltethetők.

eco!efficiency SZÁRAZPORSZÍVÓK



eco!efficiency: maximális tisztítóerő, alacsonyabb fogyasztás

A T-eco!efficiency készülékekkel 40 százalék energia takarítható meg egyidejűleg kiváló tisztítási teljesítmény mellett. Rendkívül csendesek, és ideálisak zajérzékeny helyeken. A csatlakoztatható hálózati kábellel szervizköltség takarítható meg azonos tisztítási teljesítmény mellett.



1 Így lesz élmény az energiamegtakarítás!

- Az eco!efficiency szárazporszívók mindössze 750 watt felhasználásával csaknem ugyanolyan alapos tisztítást végeznek, mint az alapváltozatok. Ez energiahatékony munkát tesz lehetővé kiváló tisztítási teljesítmény mellett.

2 Csekély hangerő

- Az eco!efficiency sorozat szárazporszívói csekély hangerejükkel különösen jól alkalmazhatók zajérzékeny környezetekben.

T 15/1 eco!efficiency

- Csökkentett áramfogyasztás
- Csatlakoztatható hálózati kábel
- Különösen halk

Műszaki adatok

Energiahatékonysági osztály		A
Légmennyiség	l/mp	43
Vákuum	mbar / kPa	230 / 23
Tartálméret	l	15
Teljesítményfelvétel	W	750
Feszültség	V	220-240
Standard névleges átmérő		DN 32
Kábelhossz	m	15
Zajszint az EN 60335-2-69 szerint	dB(A)	57
Bizonytalanság K = 1 dB(A)		
Hangnyomásszint	dB(A)	70
Tömeg	kg	8
Méretetek (H x SZ x M)	mm	435 x 315 x 400

Felszereltség

Szívótömlő	m	2.5 / könyökcsővel
Teleszkóp szívócső		Standard
Porzsák		Nemszótt szövet
Állandó szűrőkosár, fátyolszövet		■
Állandó szűrőkosár, nylon		-
Átkapcsolható padlótisztító fej	mm	285
Cikkszám		1.355-246.0

- A szállított csomag tartalmazza.

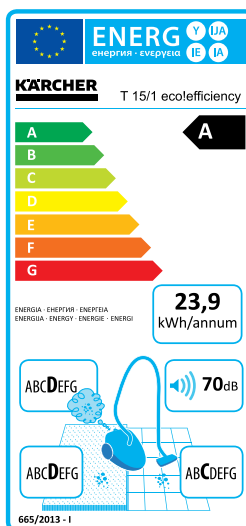

MŰSZAKI ADATOK ÉS FELSZERELTSÉG

T 12/1 ecoefficiency

- Csökkentett áramfogyasztás
- Csatlakoztatható hálózati kábel
- Különösen halk

Műszaki adatok

Energiahatékonysági osztály		A
Légmennyiség	l/mp	43
Vákuum	mbar / kPa	230 / 23
Tartálméret	l	12
Teljesítményfelvétel	W	750
Feszültség	V	220-240
Standard névleges átmérő		DN 32
Kábelhossz	m	12
Zajszint az EN 60335-2-69 szerint Bizonytalanság K = 1 dB(A)	dB(A)	65
Hangnyomásszint	dB(A)	71
Tömeg	kg	6.6
Méreték (H × SZ × M)	mm	410 × 315 × 340

Felszereltség

Szivótló	m	2.5 / könyökcsővel
Teleszkóp szívócső		-
Porzsák		Nemszött szövet
Állandó szűrőkosár, fátyolszövet		■
Állandó szűrőkosár, nylon		-
Átkapcsolható padlótisztító fej	mm	285

Cikkszám **1.355-135.0**

■ A szállított csomag tartalmazza.

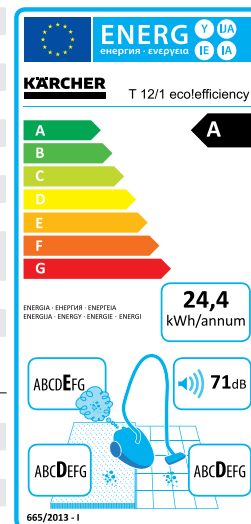

T 10/1 ecoefficiency

- Csökkentett áramfogyasztás
- Csatlakoztatható hálózati kábel
- Csekély hangerő

Műszaki adatok

Energiahatékonysági osztály		B
Légmennyiség	l/mp	43
Vákuum	mbar / kPa	230 / 23
Tartálméret	l	10
Teljesítményfelvétel	W	750
Feszültség	V	220-240
Standard névleges átmérő		DN 32
Kábelhossz	m	12
Zajszint az EN 60335-2-69 szerint Bizonytalanság K = 1 dB(A)	dB(A)	54
Hangnyomásszint	dB(A)	67
Tömeg	kg	5.9
Méreték (H × SZ × M)	mm	355 × 310 × 410

Felszereltség

Szivótló	m	2.5 / könyökcsővel
Teleszkóp szívócső		-
Porzsák		Nemszött szövet
Állandó szűrőkosár, fátyolszövet		■
Állandó szűrőkosár, nylon		-
Átkapcsolható padlótisztító fej	mm	270

Cikkszám **1.527-413.0**

■ A szállított csomag tartalmazza.

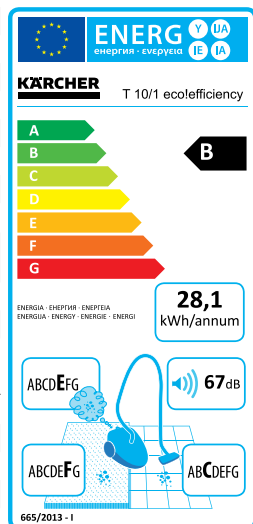

T 7/1 ecoefficiency

- Csökkentett áramfogyasztás
- Csatlakoztatható hálózati kábel
- Csekély hangerő

Energiahatékonysági osztály		B
Légmennyiség	l/mp	43
Vákuum	mbar / kPa	230 / 23
Tartálméret	l	7
Teljesítményfelvétel	W	750
Feszültség	V	220-240
Standard névleges átmérő		DN 32
Kábelhossz	m	7.5
Zajszint az EN 60335-2-69 szerint Bizonytalanság K = 1 dB(A)	dB(A)	54
Hangnyomásszint	dB(A)	67
Tömeg	kg	5.3
Méreték (H × SZ × M)	mm	350 × 310 × 340

Szivótló	m	2 / könyökcsővel
Teleszkóp szívócső		-
Porzsák		Nemszött szövet
Állandó szűrőkosár, fátyolszövet		■
Állandó szűrőkosár, nylon		-
Átkapcsolható padlótisztító fej	mm	270

Cikkszám **1.527-145.0**

■ A szállított csomag tartalmazza.

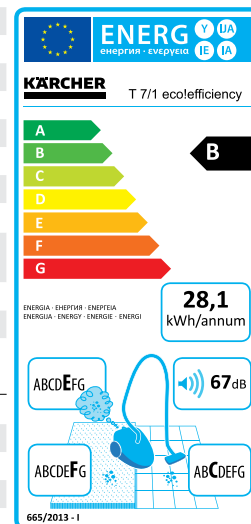

SZÁRAZ PORSZÍVÓK- 15 LITERES



Kategóriájának leghalkabb készüléke

Optimális a zajérzékeny helyeken, például hotelekben, irodákban vagy kórházakban: az új T 15/1 készülék mindössze 60 dB(A) zajszinttel kategóriájának leghalkabb porszívója – a zaj- és fáradtságmentes munkáért.

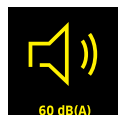

60 dB(A)



1 Highflex hálózati kábel

- A sárga Highflex kábel rendkívül strapabíró, rugalmas és nem tekeredik.
- Kényelmesen a készülék feje köré tekerhető és rögzíthető, vagy egyszerűen felhelyezhető a kábelakasztóra.



2 Beépített tartozéktárolás

- A tartozék a készülék hátoldalán történő tárolása a felhasználó számára gyors hozzáférést tesz lehetővé minden tisztítási helyzetben.



3 HEPA szűrők (EN 1822:1998)

- A készülék szériatartozékként (EN 1822:1998 szabvány szerinti) HEPA szűrővel van felszerelve a higiénikusan tiszta, részecskementesen távozó levegőért hotelekben, kórházakban, óvodákban és sok más helyen.

MŰSZAKI ADATOK ÉS FELSZERELTSÉG

T 15/1 HEPA + ESB 28

- ESB 28 elektromos szívókefe
- Highflex kábel
- HEPA szűrők (EN 1822:1998)

Műszaki adatok

Energiahatékonysági osztály		G
Légmennyiség	l/mp	61
Vákuum	mbar / kPa	244 / 24.4
Tartálméret	l	15
Teljesítményfelvétel	W	1180
Feszültség	V	220-240
Standard névleges átmérő		DN 32
Kábelhossz	m	15
Zajszt az EN 60335-2-69 szerint Bizonytalanság K = 1 dB(A)	dB(A)	63
Hangnyomásszint	dB(A)	76
Tömeg	kg	8
Méret (H × SZ × M)	mm	435 × 315 × 400

Felszereltség

Szívótömlő	m	-
Teleszkóp szívócső		-
Porzsák		Nemszőtt szövet
Állandó szűrőkosár, fátyolszövet		■
Állandó szűrőkosár, nylon		-
Átkapcsolható padlótisztító fej	mm	-

Cikkszám **1.355-242.0**

- A szállított csomag tartalmazza.

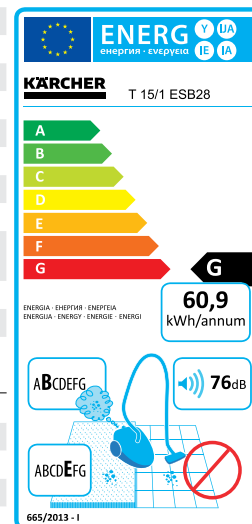

T 15/1 HEPA

- Csökkentett áramfogyasztás
- Csatlakoztatható hálózati kábel
- Különösen halk

Műszaki adatok

Energiahatékonysági osztály		E
Légmennyiség	l/mp	61
Vákuum	mbar / kPa	244 / 24.4
Tartálméret	l	15
Teljesítményfelvétel	W	1150
Feszültség	V	220-240
Standard névleges átmérő		DN 32
Kábelhossz	m	15
Zajszt az EN 60335-2-69 szerint Bizonytalanság K = 1 dB(A)	dB(A)	60
Hangnyomásszint	dB(A)	73
Tömeg	kg	8
Méret (H × SZ × M)	mm	435 × 315 × 400

Felszereltség

Szívótömlő	m	2.5 / könyökcsővel
Teleszkóp szívócső		Standard
Porzsák		Nemszőtt szövet
Állandó szűrőkosár, fátyolszövet		■
Állandó szűrőkosár, nylon		-
Átkapcsolható padlótisztító fej	mm	285

Cikkszám **1.355-235.0**

- A szállított csomag tartalmazza.

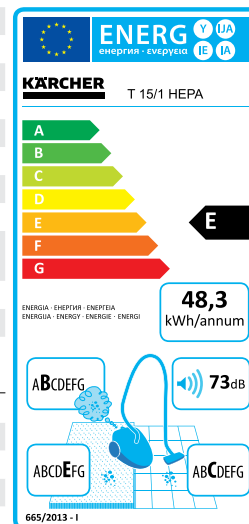

SZÁRAZPORSZÍVÓ - 12 LITER



T 12/1 SZÁRAZPORSZÍVÓK: nem akarja majd letenni.

A 12/1 szárazporszívók különösen halk használatuk miatt ideálisak zajérzékeny területen történő karbantartási használatra. Ergonomikus pedál vagy hordozófogantyú könnyíti meg a munkavégzést.



1 HEPA szűrők a tiszta távozó levegőért

- Az opcionálisan rendelhető HEPA szűrők részecskéktől mentessé és higiénikusan tisztává teszik a levegőt.

2 Csatlakozó elektromos szívókefékhez

- Az ESB 28, ill. ESB 34 tartozékkal a T 12/1 készülék rendkívül erős tisztító hatású, és mégis kellemesen csendes kefék porszívó.

T 12/1

- Kliprendszer
- Hálózati csatlakozó ESB 28 elektromos keféhez
- Lábkapcsoló a kényelemért

Műszaki adatok

Energiahatékonysági osztály		E
Légmennyiség	l/mp	61
Vákuum	mbar / kPa	244 / 24.4
Tartálméret	l	12
Teljesítményfelvétel	W	1150
Feszültség	V	220-240
Standard névleges átmérő		DN 32
Kábelhossz	m	12
Zajszint (hálózati üzemmód) az EN 60335-2-69 szerint, bizonytalanság K = 1 dB(A)	dB(A)	65
Hangnyomásszint	dB(A)	77
Tömeg	kg	6.6
Méret (H x SZ x M)	mm	410 x 315 x 340

Felszereltség

Szívótömlő	m	2.5 / könyökcsővel
Szívócső, fém 2 x 0.5 m	■	
Teleszkóp szívócső	-	
Porzsák		Gyapjú
Mosható állandó szűrőkosár	-	
Mosható nylon szűrő (főszűrő)	-	
Átkapcsolható padlótisztító fej	mm	285

Cikkszám 1.355-100.0

- A szállított csomag tartalmazza.

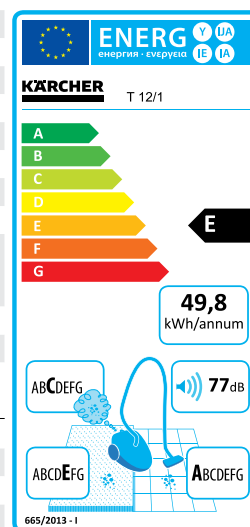

SZÁRAZ PORSZÍVÓK - 10 LITER

Profiknak profiktól.



A T 10/1 Adv ideális porszívó professzionális takarítóknak. A fejlesztés során szorosan együttműködtünk a takarítóipar szakembereivel. A készülék előnyei: a hálózati kábel gyorsan és egyszerűen cserélhető, és a porszívó üzemeltethető porzsákkal vagy anélkül. Az antisztatikus könyök és a sárga hálózati csatlakozó könnyebbé teszi a munkát.



1 Nagy, kerek, mosható állandó főszűrő, nemszőtt szövet

- Rendkívül erős és elég sűrű a porzsák nélkül történő, hosszú ideig tartó porszívózáshoz.

2 Egyszerű szervizelés

- A kábel gyorsan és egyszerűen cserélhető, csupán két csavar meglazításával. Ez időt és szervizelési költséget takarít meg.

T 10/1 Adv

T 10/1

- Csatlakoztatható hálózati kábel
- Antisztatikus könyök
- Rendkívül erős állandó főszűrő

- Parkoló üzemmód padlótisztító fejhez
- Kábelakasztó
- Tartozék tároló

Műszaki adatok

Energiahatékonysági osztály		E
Légmennyiség	l/mp	61
Vákuum	mbar / kPa	244 / 24.4
Tartálméret	l	10
Teljesítményfelvétel	W	1100
Feszültség	V	220-240
Standard névleges átmérő		DN 32
Kábelhossz	m	12
Zajszint az EN 60335-2-69 szerint	dB(A)	62
Bizonytalanság K = 1 dB(A)		
Hangnyomásszint	dB(A)	75
Tömeg	kg	6.5
Méreték (H x SZ x M)	mm	355 x 310 x 410

Felszereltség

Szívótömlő	m	2.5 / könyökcsővel
Szívócső, fém 2 x 0.5 m		■
Porzsák		nemszőtt szövet
Állandó szűrőkosár, fátýolszövet		■
Állandó szűrőkosár, nylon		-
Átkapcsolható padlótisztító fej	mm	270

Cikkszám 1.527-154.0

- A szállított csomag tartalmazza.

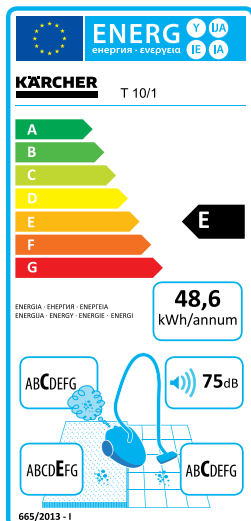

Energiahatékonysági osztály		E
Légmennyiség	l/mp	61
Vákuum	mbar / kPa	244 / 24.4
Tartálméret	l	10
Teljesítményfelvétel	W	1100
Feszültség	V	220-240
Standard névleges átmérő		DN 32
Kábelhossz	m	10
Zajszint az EN 60335-2-69 szerint	dB(A)	62
Bizonytalanság K = 1 dB(A)		
Hangnyomásszint	dB(A)	75
Tömeg	kg	6
Méreték (H x SZ x M)	mm	355 x 310 x 385

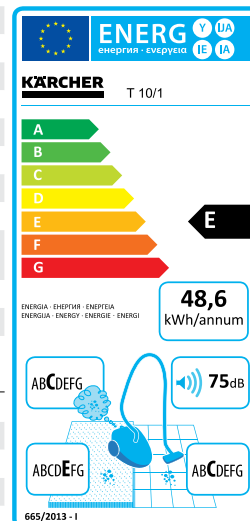

Cikkszám 1.527-150.0

CLASSIC SZÁRAZPORSZÍVÓK



Egyszerűen praktikus: a T Classic sorozat

Classic száraz porszívóink bizonyítják, hogy az induló szintű készülékek is teljesíteni tudják a magas professzionális követelményeket. Ezek az ergonomikus és masszív készülékek kompakt felépítésűek, sokoldalúak és erősek, mégis rendkívül csendesek, és óriási tartályűrtartalmuk biztosítja a folyamatos munkát. Röviden: mindent biztosítanak, ami a karbantartó tisztításhoz szükséges.



1



2

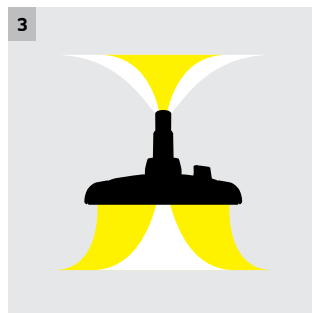

3

1 Könnyű súly

- A T 7/1 Classic akár 50%-kal könnyebb, mint a versenytársak modelljei ugyanilyen űrtartalommal, és könnyű súlyuknak (3,5 kg) köszönhetően könnyen szállíthatók, a lépcsők vagy nagyobb távolságok sem jelentenek problémát.

2 Fő szűrőkosár az optimális por szétválasztásáért

- Az állandó főszűrő biztosítja az optimális porsztétválasztást, lehetővé téve a porzsák nélküli használatot.

3 Maximális szívóerő, minimális energiafogyasztás

- A túlméretezett turbinák helyett a T 7/1 Classic optimalizált levegőszállítás és maximális szívóerőt biztosít.
- Versenytársaink készülékeivel összehasonlítva a felvett teljesítmény és az energiafogyasztás közel 25%-kal alacsonyabb (1,000 watt szemben 1,300 wattal).
- Az alacsonyabb energiafogyasztás ellenére a padlótisztító fej szívóereje mintegy 25%-kal magasabb, mint a versenytársaké (249 watt szemben 200 wattal).

MŰSZAKI ADATOK ÉS FELSZERELTSÉG

T 7/1 Classic

- Kivételesen kis tömeg (< 3.5 kg)
- Erős szívóerő
- Csekély hangerő

Műszaki adatok

Energiahatékonysági osztály		D
Légmennyiség	l/mp	40
Vákuum	mbar / kPa	230 / 23
Tartálméret	l	7,5
Max. felvett teljesítmény	W	1000
Feszültség	V	220-240
Standard névleges átmérő		DN 35
Kábelhossz	m	7,5
Zajsztint (hálózati üzemeltetés) az EN 60335-2-69 szerint, bizonytalanság K = 1 dB(A)	dB(A)	63
Hangnyomásszint	dB(A)	75
Tömeg	kg	3,5
Méreték (H x SZ x M)	mm	375 x 285 x 322

Felszereltség

Szívótömlő	m	2
Szívócső, fém 2 x 0.5 m		-
Szívócsövek, műanyag 2 x 0.5 m		-
Szívócsövek, műanyag 3 x 0.35 m		■
Porzsák		Nemszőtt szövet
Száraz padlótisztítófej	mm	270
Réstisztító		-
Kerek kefe		-
Kárpittisztító fej		-
Cikkszám		1.527-181.0

- A szállított csomag tartalmazza.

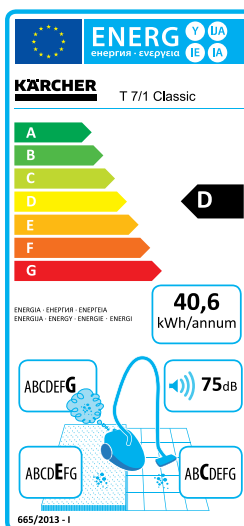

AKKUS SZÁRAZPORSZÍVÓ



9/1 Bp akkus szárazporszívók: akkus porszívók kompromisszum nélkül

Az új, kiemelkedően erős, akkus T 9/1 Bp szárazporszívókkal kompromisszum nélkül élvezheti a készülék erejét és kiemelkedő tisztítási minőségét. Ugyanazt a teljesítményt nyújtják, mint a hálózatról működtetett szárazporszívók, de mindemellett élvezheti az akkumulátoros készülék rugalmasságát. Az erős akkumulátor 24 perces üzemidővel rendelkezik standard módban, és 46 perccel ecoefficiency üzemmódban.

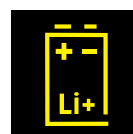

1 ecoefficiency üzemmód

- Az ecoefficiency üzemmód csökkenti a készülék energiafelhasználását és zajszintjét, valamint meghosszabbítja az akkumulátor üzemidejét.

2 Ergonomikus könyökcső

- Az ergonomikus könyökcső kényelmesen illeszkedik a kézbe, és lehetővé teszi a hosszú ideig tartó, fáradtság nélküli munkát.

T 9/1 Bp

- Lítiumion-akkumulátor (36 V) töltésjelzővel
- Gyorstöltő
- Energiatakarékos ecoefficiency üzemmód

Műszaki adatok

Energiahatékonysági osztály		-
Légmennyiség	l/mp	46
Vákuum	mbar / kPa	207 / 20.7
Tartálméret	l	9
Max. felvett teljesítmény	W	650
Feszültség	V	220-240
Standard névleges átmérő		DN 35
Kábelhossz		-
Zajszint EN 60335-2-69 szerint, bizonytalanság K = 1 dB(A)	dB(A)	62
Hangnyomásszint		-
Tömeg	kg	7.2
Méret (H x SZ x M)	mm	419 x 325 x 381

Felszereltség

Szívótömlő	m	2.5 / könyökcsővel
Teleszkóp szívócső		Standard
Porszák		nemszótt szövet
Mosható nylon szűrő (főszűrő)		■
Átkapcsolható padlótisztító fej	mm	290
Cikkszám		1.528-111.0

- A szállított csomag tartalmazza.

HÁTI PORSZÍVÓ



Háti porszívó BV 5/1 Bp: a tökéletes megoldás kis helyekre

A szűk helyeken, például moziban, buszon, vonaton, repülőgépen vagy lépcsőn a BV 5/1 Bp verhetetlen. Az akkumulátoros, rendkívül erős készülék a szabadalmaztatott, ergonomikus és maximális kényelmet biztosító tartókerettel igazán könnyen kezelhető közvetlenül a derékszíjon lévő irányítópanellel segítségével.

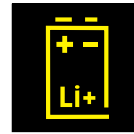

1 Szabadalmaztatott, ergonomikus hordókeret

- Az Air Stream Comfort rendszerrel ellátott tartókeret megakadályozza az irritáló vibrációt és a hát felfelepedését.

2 Az összes funkció egyszerű használata

- A derékszíjon lévő irányítópanel lehetővé teszi az összes funkció kényelmes irányítását és ellenőrzését.

BV 5/1 Bp

BV 5/1

- Lítiumion-akkumulátor (36 V) töltésjelzővel
- Akkumulátor töltésjelző az irányítópanelen
- Energiatakarékos eco:efficiency üzemmód

- Kliprendszer
- Air Stream Comfort tartókeret
- Parkolási pozíció padlótisztító fejhez

Műszaki adatok

Energiahatékonysági osztály		-	E
Légmennyiség	l/mp	46	61
Vákuum	mbar / kPa	207 / 20.7	244 / 24.4
Tartálméret	l	5	5
Max. felvett teljesítmény	W	650	1300
Feszültség	V	220-240	220-240
Standard névleges átmérő	DN	DN 35	DN 32
Kábelhossz	m	-	15
Zajszint az EN 60335-2-69 szerint	dB(A)	57	64
Bizonytalanság K = 1 dB(A)			
Hangnyomásszint	dB(A)	-	78
Tömeg	kg	8.7	5.3
Méret (H x SZ x M)	mm	400 x 320 x 636	400 x 320 x 540

Felszereltség

Szívóömlő	m	1.5 / könyökcsővel	1.5 / könyökcsővel
Teleszkóp szívócső		Standard	Standard
Porzsák		nemszótt szövet	nemszótt szövet
Mosható nylon szűrő (főszűrő)		■	■
Átkapcsolható padlótisztító fej	mm	290	285

Cikkszám **1.394-219.0**

Cikkszám **1.394-200.0**

■ A szállított csomag tartalmazza.

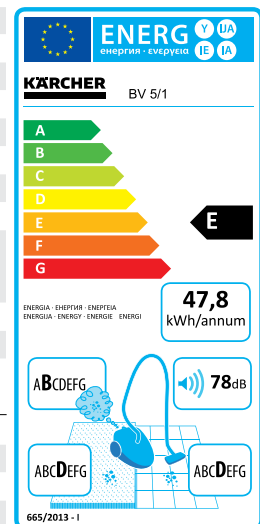

AKKURÓL MŰKÖDŐ ELEKTROMOS SEPRŰK

Alapos és gyors: az elektromos seprű



Ha gyors és alapos tisztításra van szükség, alig hallható elektromos seprűink mindig rendelkezésre állnak. Lítiumion-technológiával és az akkumulátor extra hosszú idejével: 82 perc szőnyegen és akár 104 perc kemény felületen. A szállított csomagban lévő BC 1/1.8 gyorstöltő készülék és csereakkumulátor biztosítja a folyamatos munkát.



1

1 Gyorstöltő

- Rövid töltési idő, hosszú használat: a BC 1/1.8 gyorstöltő készülék 65 perc alatt teljesen feltölti az akkumulátort.



2

2 Egyszerű akkumulátorcsere

- A nagy teljesítményű lítiumion-akkumulátor néhány egyszerű lépésben eltávolítható és kicserélhető.



3

3 Kefecsere szerszám nélkül

- A hengerkefe szerszám nélkül kivehető és egyszerűen tisztítható.

MŰSZAKI ADATOK ÉS FELSZERELTSÉG

		EB 30/1 Adv Li-Ion	EB 30/1 Li-Ion
		<ul style="list-style-type: none"> ■ Lítiumion-technológia ■ Nagy teljesítményű akkumulátorok ■ Gyorstöltő készülék 	<ul style="list-style-type: none"> ■ Lítiumion-technológia ■ Parkolóállás ■ Kivehető kefehenger
Műszaki adatok			
Munkaszélesség	mm	300	300
Tartálméret	l	1	1
Feszültség	V	220-240	220-240
Zajszint az EN 60335-2-69 szerint Bizonytalanság K = 1 dB(A)	dB(A)	56	56
Üzemelési idő (textilfelület / kemény felület)	min.	82 / 104	41 / 52
Akkutöltési idő	h	1	5
Tömeg	kg	2.3	2
Méreték (H × SZ × M)	mm	250 × 300 × 1340	250 × 300 × 1340
Felszereltség			
Akku, 7.2 V/2.6 Ah		■	■
Csereakku, 7.2 V / 2.6 Ah		■	-
Hálózati csatlakozó, rész-töltőkészülék BC 1/0.45		-	■
Gyorstöltő BC 1/1.8		■	-
Kefehenger, standard		■	■
Cikkszám		1.545-127.0	1.545-126.0

■ A szállított csomag tartalmazza.

RÁÁLLÓS PORSZÍVÓ - 60 CM MUNKASZÉLESSÉG

A fordulékony mindenes.

Kompakt készülék kis fordulókörrel. Ideális textil padlóburkolatokhoz és kemény felületekhez. Ellentétesen forgó kefehengerekkel, oldalkéfével, szívócsővel és HEPA szűrővel (opcionális tartozék). Akkumulátortöltés a készülékben.



1 Ellentétesen forgó kefehengerrendszer

- Kemény és textil padlóburkolathoz – a kefék cseréje nélkül. A hengerek a mindenkori padlóburkolathoz igazodnak.



2 Szívócső extra hosszú tömlővel

- A szívócsővel nehezen elérhető helyeken is kényelmesen lehet lépcsőket és sarkokat tisztítani. A cső szükség esetén meghosszabbítható.



3 A készülék teljesen felhajtható

- Egyszerű akkumulátor- és porzsákcseré.
- Rendkívül szervizbarát.



4 Karcsú megjelenés

- Nagyon fordulékony.
- Minden liftbe befér – ideális többemeletes épületek tisztítására.

MŰSZAKI ADATOK ÉS FELSZERELTSÉG

CV 60/2 RS Bp Pack

CV 60/2 RS

- Kemény padlóhoz és textil padlóburkolatokhoz
- Hosszabbító tömlő levehető szívócsővel
- Akkumulátorral és beépített töltőkészülékkel

- Kemény padlóhoz és textil padlóburkolatokhoz
- Hosszabbító tömlő levehető szívócsővel
- Beépített töltőkészülék a szállított csomagban

Műszaki adatok

Munkaszélesség	mm	610	610
Légmennyiség	l/mp	34	34
Vákuum	mbar / kPa	117 / 11.7	117 / 11.7
Tartálméret	l	17	17
Max. felvett teljesítmény	W	1224	1224
Feszültség	V	36	220-240
Standard névleges átmérő		DN 32	DN 32
Kábelhossz	m	-	-
Zajszint az EN 60335-2-69 szerint Bizonytalanság K = 1 dB(A)	dB(A)	68	68
Kefemotor teljesítménye	W	373	373
Tömeg	kg	203	123
Méretetek (H × SZ × M)	mm	1120 × 622 × 1316	1120 × 622 × 1316

Felszereltség

Fugafej és kárpitfej	■	■
Szívócső, kivehető	■	■
Hosszabbított szívótömlő, kivehető	■	■
Porzsák	Papír	Papír
Szűrőállapot kijelzése	■	■
Kefehenger	darab	2
Cikkszám		1.011-028.0
		1.011-027.0

- A szállított csomag tartalmazza.

SZŐNYEGKEFÉS PORSZÍVÓK - 66 CM MUNKASZÉLESSÉG



Hatékony tisztítás nagy felületen.

A CV 66/2 készülékek ellentétesen forgó kefehengerrendszerükkel ideálisak nagy, szőnyeggel fedett területek hatékony és alapos tisztítására. Optimális használat hotelek, repülőterek és önkormányzatok számára.



1 Könnyen cserélhető szűrő.

- Könnyen hozzáférhető szűrőrendszer a gyors és egyszerű cseréért



2 Ellentétesen forgó kefehengerrendszer

- Az innovatív, ellentétesen forgó kefehengerrendszer mélyen a szálak közé hatolva tisztít, az újszerűség élményét nyújtva a szőnyegnek



3 Mindig készen a használatra

- Elforgatható akasztó a hálózati kábel egyszerű leakasztásához.

MŰSZAKI ADATOK ÉS FELSZERELTSÉG

CV 66/2

- Ellentétesen forgó kefehengerrendszer
- Állítható magasságú fogantyú
- 2 rögzített és 1 forgatható hálózati kábelakasztó

Műszaki adatok

Munkaszélesség	mm	660
Légmennyiség	l/mp	2 × 52
Vákuum	mbar / kPa	143 / 14.3
Tartálméret	l	35
Max. felvett teljesítmény	W	1650
Feszültség	V	220-240
Kábelhossz	m	20
Zajsztint az EN 60335-2-69 szerint Bizonytalanság K = 1 dB(A)	dB(A)	73
Kefemotor teljesítménye	W	400
Tömeg	kg	72
Méretetek (H × SZ × M)	mm	1120 × 790 × 1330

Felszereltség

Fugafej és kárpitfej	-
Szívócső, kivehető	-
Hosszabbító szívótömlő, kivehető	-
Porzsák	Papír
Szűrőállapot kijelzése	■
Kefehenger, Mennyiség	darab 2
Cikkszám	1.012-585.0

- A szállított csomag tartalmazza.

SZÖNYEGKEFÉS PORSZÍVÓK 48-38 CM MUNKASZÉLESSÉG



Mély tisztítóhatás a maximális tisztítási teljesítményért.

A kétmotoros szőnyegkefés porszívók nagy munkaszélességüknek köszönhetően ideálisak üzletek, irodák, szállodák vagy éttermek nagy területének gyors és hatékony tisztítására. A kefe túlterhelés elleni védelmével.



1 Kijelző

- A kijelző mutatja, ha az optimális tisztítási eredmény eléréséhez meg kell változtatni a kefehenger beállítását.



2 Highflex kábel

- A sárga Highflex kábel rendkívül strapabíró, rugalmas és nem tekeredik. Biztonságosan rögzíthető a készülékre.



3 Rugalmas tisztítási lehetőség

- A hosszabbító szívótömlő egyszerűen kivehető, így a dugulások könnyen és fáradtság nélkül elháríthatók.

MŰSZAKI ADATOK ÉS FELSZERELTSÉG

CV 48/2 Adv

- Optikai segítség a kefe beállításához
- Highflex kábel
- 2 motor

Műszaki adatok

Energiahatékonysági osztály		B
Munkaszélesség	mm	480
Légmennyiség	l/mp	48
Vákuum	mbar / kPa	250 / 25
Tartálméret	l	5,5
Teljesítményfelvétel	W	1050
Feszültség	V	220-240
Standard névleges átmérő		DN 35
Kábelhossz	m	12
Zajszt az EN 60335-2-69 szerint Bizonytalanság K = 1 dB(A)	dB(A)	67
Hangnyomásszint	dB(A)	80
Kefemotor teljesítménye	W	150
Tömeg	kg	10
Méret (H x SZ x M)	mm	486 x 351 x 1142

Felszereltség

Fugafej és kárpitfej	■
Szívócső, kivehető	■
Hosszabbító szívótömlő kivehető	■
Porzsák	nemszótt szövet
Szűrőállapot kijelzése	■
Kefehenger	darab 1

Cikkszám 1.057-321.0

- A szállított csomag tartalmazza.

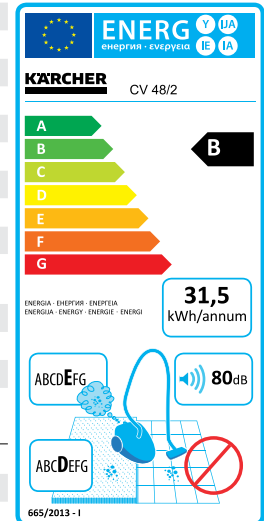

CV 38/2 Adv

- Optikai segítség a kefe beállításához
- Highflex kábel
- 2 motor

Műszaki adatok

Energiahatékonysági osztály		C
Munkaszélesség	mm	380
Légmennyiség	l/mp	48
Vákuum	mbar / kPa	250 / 25
Tartálméret	l	5,5
Teljesítményfelvétel	W	1050
Feszültség	V	220-240
Standard névleges átmérő		DN 35
Kábelhossz	m	12
Zajszt az EN 60335-2-69 szerint Bizonytalanság K = 1 dB(A)	dB(A)	67
Hangnyomásszint	dB(A)	80
Kefemotor teljesítménye	W	150
Tömeg	kg	9,5
Méret (H x SZ x M)	mm	391 x 351 x 1142

Felszereltség

Fugafej és kárpitfej	■
Szívócső, kivehető	■
Hosszabbító szívótömlő kivehető	■
Porzsák	Nemszótt szövet
Szűrőállapot kijelzése	■
Kefehenger	darab 1

Cikkszám 1.033-330.0

- A szállított csomag tartalmazza.

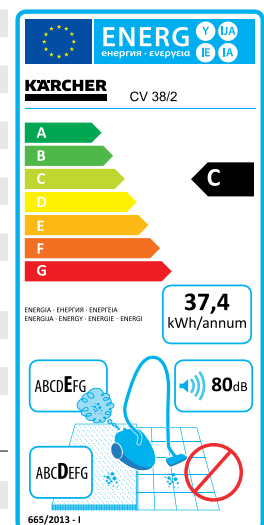

SZŐNYEGKEFÉS PORSZÍVÓK 38-30 CM MUNKASZÉLESSÉG



Kiemelkedő tisztítási eredmény szőnyegkefés porszívóval.

A CV 30/1 egymotoros készüléke biztosítja a szívóerőt és a kefehengert az alapos tisztításhoz. A készülék könnyedén eltávolítja az olyan makacs szennyeződések, mint a hajsálak és cérnaszálak, az újszerűség érzését nyújtva a szőnyegnek.



1 Kézi kefehenger-beállítás

- A magasságbeállításnak köszönhetően a kefehengert bármilyen szőnyegszálmagassághoz beállíthatjuk.
- Különféle szőnyegszálmagasságok beállításához.

2 Egyszerű kefecseré

- A kefék kemény és puha sörtékkel kaphatók. Szerszám nélkül cserélhetők.

3 Rugalmas tisztítási lehetőség

- A hosszabbító szívótömlő egyszerűen kivehető. Így a dugulások könnyen és fáradtság nélkül elháríthatók.

4 Szabadalmaztatott centrifugális tengelykapcsoló

- A hosszabb élettartamért: az innovatív és szabadalmaztatott centrifugális tengelykapcsoló védi a teljes kefejét a túlterheléstől, így elkerülhető a költséges szervizelés.

MŰSZAKI ADATOK ÉS FELSZERELTSÉG

CV 38/1

CV 30/1

- Állítható magasságú fogantyú
- Kézi kefehenger-beállítás
- Gumirozott ütköző

- Állítható magasságú fogantyú
- Kézi kefehenger-beállítás
- Gumirozott ütköző

Műszaki adatok

Energiahatékonysági osztály		C
Munkaszélesség	mm	380
Légmennyiség	l/mp	48
Vákuum	mbar / kPa	207 / 20.7
Tartálméret	l	5.5
Teljesítményfelvétel	W	1000
Feszültség	V	220-240
Standard névleges átmérő		DN 35
Kábelhossz	m	12
Zajszint az EN 60335-2-69 szerint Bizonytalanság K = 1 dB(A)	dB(A)	67
Hangnyomásszint	dB(A)	80
Tömeg	kg	8.7
Méretetek (H x SZ x M)	mm	320 x 390 x 1220

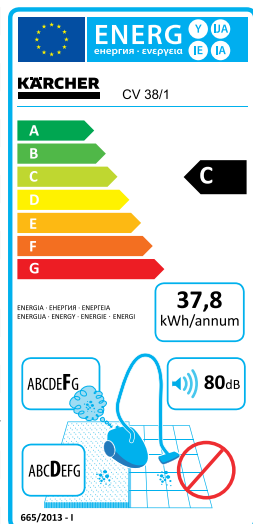

		D
		300
		48
		207 / 20.7
		5.5
		1000
		220-240
		DN 35
		12
		67
		80
		8.4
		320 x 310 x 1220

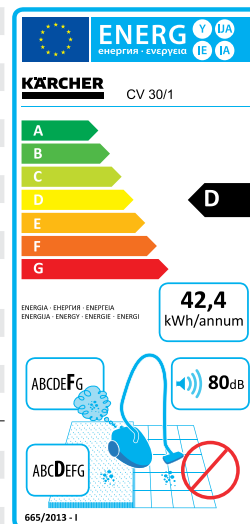

Felszereltség

Fugafej és kárpitfej	■	
Szívócső, kivehető	■	
Hosszabbító szívótömlő, kivehető	■	
Porzsák		nemszótt szövet
Szűrőállapot kijelzése	■	
Kefehenger, Mennyiség	darab	1

	■	
	■	
	■	
		nemszótt szövet
	■	
		1

Cikkszám 1.435-115.0

Cikkszám 1.023-116.0

- A szállított csomag tartalmazza.

KIS EXTRÁK, NAGY HATÁS

A szárazporszívó-tartozékok átfogó kínálata még kellemesebbé és hatékonyabbá teszi a mindennapos munkát a készülékekkel. A közvetlenül a készülékre vagy a készülékbe beépített tárolónak köszönhetően a tartozék mindig gyorsan kéznél van, és ugyanilyen gyorsan újból biztonságosan és kézközelben tárolható. A porszívók a mindenkori igényekhez igazodó szívófejekkel, tömlőkkel és szívócsővekkel egy optimálisan összehangolt rendszert alkotnak. Az eredmény: mintaszerű tisztítási folyamatok és kompromisszumok nélküli tisztaság.



Tartalomjegyzék: szárazporszívók, szőnyegtisztítók tartozékai

Szűrők	364. oldal
Szívófejek, szívócsövek, és könyökcsövek	368. oldal
Összekötő karmantyúk	374. oldal
Szívótömlők	376. oldal
Egyéb tartozékok	378. oldal



1 Porszívás és kefék tisztítás egyszerre

Az ESB 28 és ESB 34 elektromos szívókefével egyidejűleg tisztíthatók és felkefélhetők a padlószőnyegek.

2 Tartozékok optimális elhelyezése

A szívótömlő védett helyen tárolható a tömlőtároló részben, a könyökcső pedig a megfelelően kialakított mélyedésben.

3 Egészséges levegő

A Kärcher HEPA szűrő gondoskodik higiéniailag kifogástalan távozó levegőről például szállodákban, kórházakban és óvodákban.

4 Porzsák nélküli szűrés

A Kärcher tartós szűrői lehetővé teszik a porzsák nélküli porszívózást.

5 Jobb szűrés, gazdaságosabb használat

A Kärcher nemszőtt szövet porzsákok gazdaságosabbak: a papír porzsákokhoz képest dupla mennyiségű port képesek felszívni, 10%-kal jobb a porleválasztási fokuk, és hosszú élettartamuknak köszönhetően érezhetően csökkentik az anyagköltségeket.

SZŰRŐK



Nagy porzsáktérfogat kompakt felépítés mellett – a Kärcher minden fejlesztésénél ezt az elvet követi. Az eredmény: maximális hatékonyság, csekély fenntartási költség és hosszú üzemi időtartam.

		Cikkszám	Mennyiség	Leírás
Papír porzsák (2 rétegű)				
Papír porzsák	1	8.634-104.0	10 darab	17 literes töltési kapacitás
	2	6.904-333.0	10 darab	Ellenőrzött M-porosztály.
Papír porzsák, nagyfogyasztói egység	3	6.904-337.0	300 darab	Ellenőrzött M-porosztály, nagyfogyasztói egység.
Papír porzsák	4	6.904-312.0	10 darab	Ellenőrzött M-porosztály.
Papír porzsák, nagyfogyasztói egység	5	6.904-318.0	200 darab	Ellenőrzött M-porosztály, nagyfogyasztói egység.
	6	6.907-016.0	200 darab	
Papír porzsák	7	6.907-019.0	10 darab	Papír porzsák készlet (10 darab) (BIA C Ellenőrzött M-porosztály) bármely kereskedelmi szárazporszívóhoz.
	8	6.904-403.0	10 darab	Ellenőrzött M-porosztály.
	9	6.904-294.0	10 darab	
Papír porzsák, nagyfogyasztói egység	10	6.904-303.0	300 darab	Ellenőrzött M-porosztály, nagyfogyasztói egység.
Papír porzsák	11	8.621-509.0	10 darab	2 rétegű, pormentes ártalmatlanításhoz.
	12	6.904-370.0	10 darab	Kedvező árú papír porzsák pormentes ártalmatlanításhoz.
	13	6.904-376.0	10 darab	Kedvező árú papír porzsák készlet (10 darab) porszegény ártalmatlanításhoz.
Textil porzsák				
Textil porzsák	14	6.904-425.0	1 darab	Pamut, mosható (40°C).
	15	6.904-316.0	1 darab	Pamut, mosható (40°C), többször használható
	16	6.904-301.0	1 darab	
Nemszőtt szövet porzsák (3 rétegű)				
Nemszőtt szövet porzsák	17	6.904-084.0	10 darab	Nemszőtt szövet porzsák (10 darab). Tépésálló, 3 rétegű textil, ellenőrzött M-porosztály.
	18	6.904-335.0	10 darab	Nemszőtt szövet porzsák, tépésálló, ellenőrzött M-porosztály.
Nemszőtt szövet porzsák, nagyfogyasztói egység	19	6.904-336.0	300 darab	Nemszőtt szövet porzsák, tépésálló, ellenőrzött M-porosztály. Nagyfogyasztói egység.
Gyapjú Porzsák	20	6.904-315.0	10 darab	Nemszőtt szövet porzsák, tépésálló, ellenőrzött M-porosztály.
Nemszőtt szövet porzsák, nagyfogyasztói egység	21	6.904-321.0	200 darab	Nemszőtt szövet porzsák, tépésálló, ellenőrzött M-porosztály. Nagyfogyasztói egység.
Gyapjú Porzsák	22	6.907-017.0	10 darab	Nemszőtt szövet porzsák, tépésálló, ellenőrzött M-porosztály.
Nemszőtt szövet porzsák, nagyfogyasztói egység	23	6.907-018.0	200 darab	Nemszőtt szövet porzsák, tépésálló, ellenőrzött M-porosztály. Nagyfogyasztói egység.
Gyapjú Porzsák	24	6.904-305.0	10 darab	Nemszőtt szövet porzsák, tépésálló, ellenőrzött M-porosztály.
Nemszőtt szövet porzsák, nagyfogyasztói egység	25	6.904-309.0	300 darab	Nemszőtt szövet porzsák, tépésálló, ellenőrzött M-porosztály. Nagyfogyasztói egység.
HEPA, H-porosztályhoz való szűrő				
HEPA szűrőpatron	26	8.634-529.0	1 darab	HEPA szűrőpatron szénrésszel a jobb illatú távozó levegő visszavezetéséhez.
HEPA harmonikasűrő	27	6.414-801.0	1 darab	HEPA szűrőpatron, papír/műanyag (HEPA 12).
	28	6.414-760.0	1 darab	

■ A szállított csomag tartalmazza. □ Opcionális tartozék. További eredeti Kärcher tartozékok és tisztítószeresek találhatóak a következő oldalakon.

		Cikkszám	Mennyiség	Leírás
Főszűrőkosarak				
Állandó főszűrőkosár	29	2.889-099.0	1 darab	Rendkívül erős nemszőtt szövet.
	30	5.731-649.0	1 darab	Megerősített poliészter túfilc, 40°C-ig mosható.
	31	5.731-624.0	1 darab	Nylon, 40°C-ig mosható.
	32	4.731-011.0	1 darab	Megerősített poliészter túfilc, 40°C-ig mosható.
	33	5.731-640.0	1 darab	Nylon, 40°C-ig mosható.
	35	5.731-628.0	1 darab	
Távozólevegő-szűrő				
Szűrőhab	36	6.414-765.0	3 darab	Standard távozólevegő-szűrő.
Motorvédő szűrőkészlet	37	2.889-119.0	3 darab	Motorvédő szűrő, csere nemszőtt szövet, ha erősen szennyezetté válik, cserélni kell.
Standard távozólevegő-szűrő	38	6.414-802.0	3 darab	Standard távozólevegő-szűrő.
Motorvédő szűrő	39	6.414-611.0	5 darab	A motorvédő szűrőt és a felcserélhető nemszőtt szövet szűrőt cserélni kell, ha erősen szennyezetté válik.

■ A szállított csomag tartalmazza. □ Opcionális tartozék. További eredeti Kärcher tartozékok és tisztítoszerek találhatóak a következő oldalakon.



30



31-33



34



35

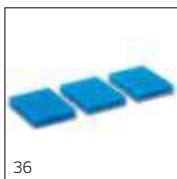

36



38



39

		T 15/1 ecoefficiency	T 12/1 ecoefficiency	T 10/1 ecoefficiency	T 7/1 ecoefficiency	T 15/1 HEPA + ESB 28	T 15/1 HEPA	T 15/1	T 12/1	T 10/1 Adv	T 10/1	T 7/1 Classic	T 9/1 Bp	BV 5/1 Bp	BV 5/1	CV 60/2 RS Bp Pack	CV 60/2 RS	CV 66/2	CV 48/2 Adv	CV 38/2 Adv	CV 38/1	CV 30/1	
29																							
30				■	■					■	□	■											
31																							
32		■	■			□	□	□	□														
33						■	■	■	■														
34														■	■								
35													■										
36		■	■	■																■	■	■	■
37												■											
38						□	□	■	■					■	■								
39		■	■	■	■	■	■	■	■	■	■			■	■								

SZÍVÓFEJEK, SZÍVÓCSÖVEK, ÉS KÖNYÖKCSÖVEK



A megfelelő fej jelentősen növelheti a tisztítási teljesítményt. Ez visszaadja a padlószőnyegek kiváló minőségű kinézetét, a kemény felületek pedig teljesen pormentessé válnak.

		Cikkszám	Mennyiség	Átmérő	Hossz	Szélesség	Leírás
Turbó szívófejek							
Turbó kárpittisztító fej	1	2.860-113.0	1 darab	DN 32		160 mm	Kárpittisztító fej, műanyag, redukáló csőcsatlakozóval DN 35/32.
Turbó padlótisztító fej	2	2.860-114.0	1 darab	DN 32		270 mm	Padlótisztító fej, műanyag, redukáló csőcsatlakozóval DN 35/32, 270 mm.
Kárpittisztító fej							
Kárpittisztító fej	3	9.770-605.0	1 darab	DN 35		120 mm	Műanyag.
	4	2.889-131.0	1 darab	DN 35		120 mm	Műanyag kárpittisztító fej.
	5	6.903-402.0	1 darab	DN 32		120 mm	Műanyag.
Kombinált szívófej, száraz porszívóhoz							
Kombinált szívófej	6	2.840-038.0	1 darab	DN 35		300 mm	Átkapcsolható műanyag padlótisztító fej (kombinált fej) belső csatlakozóval, DN 35.
	7	2.889-129.0	1 darab	DN 35		295 mm	Műanyag padlótisztító fej, DN 35, átkapcsolható.
	8	6.907-468.0	1 darab	DN 32		290 mm	Műanyag, DN 32, átkapcsolható.
	9	6.907-467.0	1 darab	DN 32		270 mm	
	10	6.907-496.0	1 darab	DN 35		270 mm	Műanyag, nemesacél csúszótalppal, átkapcsolható, DN 35 csatlakozóval.
Kombinált szívófej parkettához	11	6.907-410.0	1 darab	DN 32		270 mm	Műanyag, DN 32, átkapcsolható.
	12	6.906-107.0	1 darab	DN 32		360 mm	Alkalmos parkettázott padlókhöz, műanyag kefecsíkkal (készlet száma 6.905-878.0) és 2 görgővel.
Kombinált szívófej száraz porszívóhoz	13	6.907-486.0	1 darab	DN 32		300 mm	Műanyag, DN 32 csatlakozóval.
	14	6.906-211.0	1 darab	DN 32		262 mm	Műanyag, nemesacél csúszótalppal, átkapcsolható. Csak T készülékekhez.
	15	6.906-812.0	1 darab	DN 32		255 mm	Műanyag, műanyag csúszótalppal és 2 görgővel.
Szívófej fűtőtesthez							
Szívófej fűtőtesthez	16	6.903-404.0	1 darab	DN 32			Műanyag, fugafejhez (6.903-403.0).

■ ÚJ ■ A szállított csomag tartalmazza. □ Opcionális tartozék. További eredeti Kärcher tartozékok és tisztítoszerek találhatóak a következő oldalakon.

		Cikkszám	Mennyiség	Átmérő	Hossz	Szélesség	Leírás
Fugafejek							
Fugafej	17	2.840-039.0 ■	1 darab	DN 35	195 mm		Tisztítás minden sarokban és résben: fugafej, műanyag kereskedelmi szárazporszívókhöz.
	18	9.770-638.0	1 darab	DN 35	250 mm		Műanyag.
	19	2.889-130.0 ■	1 darab	DN 35	210 mm		Fugafej, műanyag.
	20	6.906-240.0	1 darab	DN 35	250 mm		Műanyag.
	21	6.903-403.0	1 darab	DN 32	210 mm		
Elektromos kefék							
Elektromos szívókefe - ESB 28	22	2.641-815.0	1 darab	DN 32		280 mm	ESB 28 szívótömlővel, hálózati kábellel és teleszkópos szívócsővel, csak a T 201, T 12/1 (230 V) készülékekhez.
Kefefej- ESB 34	23	2.642-442.0	1 darab	DN 32		340 mm	ESB 34, szívótömlő hálózati kábellel és teleszkópos szívócsővel (230 V).
Szívóecset							
Szívóecset	24	6.903-862.0	1 darab	DN 35		70 mm	Természetes sörték (marhaszőr), elforgatható.
	25	6.903-887.0	1 darab	DN 32		70 mm	Műanyag kefe, elforgatható.
Mikró szórófejkészletek							
Szórófejkészlet	26	2.860-143.0	4 darab	DN 32			Fugafej, kárpitfej, kerek kefe, kliptartó.
Univerzális kefék							
Univerzális kefe	27	6.906-122.0	1 darab	DN 32	120 mm		Műanyag, kemény sörték, 20 × 45 mm.
Szívófejkészlet, nemesacél							
Szívófejkészlet	28	2.840-041.0 ■	2 darab	DN 35	0,5 m		Nemesacél szívócsőkészlet (2 × 50 cm) cserélhető tartozékként vagy hosszabbítóként, pl. mennyezet porszívózására.
Szívócsövek, műanyag							
Szívócső	29	5.481-010.0	1 darab	DN 35	0,35 m		3 darab standard tartozékként (T 7/1 Classic)
	30	9.770-584.0	1 darab	DN 35	0,5 m		Műanyag, fekete, 0,5 m.
	31	8.600-009.0	1 darab	DN 32	0,5 m		
Szívócsövek, fém							
Szívófejkészlet	32	2.643-464.0	2 darab	DN 35	0,5 m		Fém szívócső, 50 cm.
Teleszkóp szívócső	33	2.862-008.0 ■	1 darab	DN 35	0,61 m		Teleszkópos szívócső, fém, krómzott, DN 35. Hosszúság: 0,61 m-től 1,0 m-ig.
Szívócső	34	6.906-618.0	1 darab	DN 32	0,5 m		Fém, fekete réteggel bevonva, DN 32, 0,5 m.
Tartozékkészlet, NUWAV készlet	35	8.630-501.0	1 darab				Opcionális tartozékok a CV 66/2 szőnyegtisztítókhoz, nagy területek tisztítására.
Teleszkóp szívócső	36	6.903-524.0	1 darab	DN 32			Teleszkópos szívócső, fém, krómzott, DN 32, 0,61-1 m.
Szívócső	37	6.903-850.0	1 darab	DN 32	0,5 m		Fém, krómzott, DN 32.

■ Új ■ A szállított csomag tartalmazza. □ Opcionális tartozék. További eredeti Kärcher tartozékok és tisztítószeresek találhatóak a következő oldalakon.

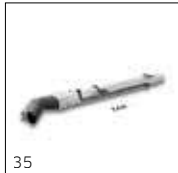

		T 15/1 ecoefficiency	T 12/1 ecoefficiency	T 10/1 ecoefficiency	T 7/1 ecoefficiency	T 15/1 HEPA + ESB 28	T 15/1 HEPA	T 15/1	T 12/1	T 10/1 Adv	T 10/1	T 7/1 Classic	T 14/1 Classic	T 9/1 Bp	BV 5/1 Bp	BV 5/1	CV 60/2 RS Bp Pack	CV 60/2 RS	CV 66/2	CV 48/2 Adv	CV 38/2 Adv	CV 38/1	CV 30/1	
17																								
18																								
19																								
20																								
21		■	□	□	■	■	■	□	□	□	□	□	□	□	■	■	■	■	■	■	■	■	■	
22		□	□		■	□	□	□																
23		□	□			□	□	□																
24												□								□	□	□	□	
25					□			□	□	□					□	■	■							
26		□	□	□	□	□	□	□	□	□	□				□									
27		□	□	□	□	□	□	□	□	□	□				□	□	□							
28																								
29												■												
30												■												
31																				■	■			
32												□												
33															■	■								
34		□	■	■	■	□	□	□	■	■	■						□							
35																			□					
36		■	□	□	□	□	■	■	□	□	□					■								
37		□	□	□	□	□	□	□	□	□	□													

PORSZÍVÓK

		Cikkszám	Mennyiség	Átmérő	Hossz	Szélesség	Leírás
Könyökcső, műanyag							
Könyökcső, műanyag, C-35 kliprendszer	38	2.840-040.0 ■	1 darab	DN 35			Műanyag könyökcső praktikus C-35 kliprendszerrel.
Könyökcső Adv, antisztatikus, másodlagos légregtesztel	39	2.889-148.0 ■	1 darab	DN 35			Ergonomikus könyökcső az új kliprendszerhez.
Könyökcső, műanyag	40	4.408-051.0	1 darab	DN 32			Műanyag, C-32 kliprendszerrel.
Komfort könyökcső, műanyag, C-32 kliprendszer	41	4.440-865.0	1 darab	DN 32			Komfort könyökcső, műanyag, C-DN 32 kliprendszerrel, kevés zajt keltő beáramlólevegő-szabályozással, német szabadalom száma: DE 102005010983 (ESB csatlakozó nélkül).

■ Új ■ A szállított csomag tartalmazza. □ Opcionális tartozék. További eredeti Kärcher tartozékok és tisztítószeresek találhatóak a következő oldalakon.



40-41

				T 15/1 ecoefficiency
				T 12/1 ecoefficiency
				T 10/1 ecoefficiency
				T 7/1 ecoefficiency
				T 15/1 + ESB 34
				T 15/1 HEPA + ESB 28
				T 15/1 HEPA
				T 15/1
				T 12/1
				T 10/1 Adv
				T 10/1
				T 7/1 Classic
				T 14/1 Classic
				T 9/1 Bp
				BV 5/1 Bp
				BV 5/1
				CV 60/2 RS Bp Pack
				CV 60/2 RS
				CV 66/2
				CV 48/2 Adv
				CV 38/2 Adv
				CV 38/1
				CV 30/1
38				
39				
40			■	
41			□	

ÖSSZEKÖTŐ IDOMOK



A Kärcher összekötő csőcsatlakozókkal gyorsan és megbízhatóan összeköthető két szívótömlő, ezáltal megnövelhető a hatósugár.

		Cikkszám	Mennyiség	Átmérő	Leírás
Szűkítő vagy bővítő csatlakozókészlet					
Szűkítő vagy bővítő csatlakozókészlet	1	2.860-117.0	1 darab		DN40/35, DN 35/32 (cső-> szívófej), műanyag.
Szűkítőelemek (cső -> szívófej)					
Szűkítőidom DN 35-ről DN 32-re	2	6.902-072.0	1 darab	DN 35	DN 35-ről DN 32-re, fém.
Bővítő csőcsatlakozó (cső -> szívófej)					
Bővítőidom	3	6.902-083.0	1 darab	DN 32	DN 32-ről DN 35-re, műanyag.
Összekötő idomok					
Összekötő idom, DN 32/35, belső menetes	4	6.902-077.0	1 darab	DN 32	2 szívótömlő összekötéséhez (nem ESB 28 és 34).

Opcionális tartozék. További eredeti Kärcher tartozékok és tisztítószerek találhatóak a következő oldalakon.



		T 7/1 eco efficiency	T 15/1 HEPA	T 15/1	T 12/1	T 10/1 Adv	T 10/1	BV 5/1
1		<input type="checkbox"/>	<input type="checkbox"/>	<input type="checkbox"/>	<input type="checkbox"/>	<input type="checkbox"/>	<input type="checkbox"/>	<input type="checkbox"/>
2		<input type="checkbox"/>	<input type="checkbox"/>	<input type="checkbox"/>	<input type="checkbox"/>	<input type="checkbox"/>	<input type="checkbox"/>	<input type="checkbox"/>
3		<input type="checkbox"/>	<input type="checkbox"/>	<input type="checkbox"/>	<input type="checkbox"/>	<input type="checkbox"/>	<input type="checkbox"/>	<input type="checkbox"/>
4		<input type="checkbox"/>	<input type="checkbox"/>	<input type="checkbox"/>	<input type="checkbox"/>	<input type="checkbox"/>	<input type="checkbox"/>	<input type="checkbox"/>

SZÍVÓTÖMLŐK



Rugalmas és masszív szívótömlőink az Ön minden mozdulatát lekövetik. Az elektromosan vezetett szívótömlők megbízható védelmet nyújtanak a készülék használója és a készülék közötti elektrosztatikus kisülés ellen.

		Cikkszám	Mennyiség	Átmérő	Hossz	Leírás
Szívótömlők						
Szívótömlő	1	2.889-133.0 ■	1 darab	DN 35	2.5 m	2.5 m-es szívótömlő új klipcsatlakozóval, C-35.
	2	2.889-132.0 ■	1 darab	DN 35	1.5 m	1.5 m-es szívótömlő új klipcsatlakozóval, C-35.
Szívótömlők, komplett (kliprendszer)						
Szívótömlő, komplett	3	4.440-982.0	1 darab	DN 32	2.5 m	Szárazporszívó- és klipcsatlakozóval, könyökcsővel, C-DN 32, elektromosan vezetett.
Szívótömlő, komplett, cseréhez	4	2.889-100.0	1 darab	DN 35	2.5 m	Szívótömlő, komplett, alkatrész készlet. Szárazporszívó- és klipcsatlakozóval, könyökcsővel, C-DN 35, elektromosan vezetett.
Szívótömlő, könyökcsővel, antisztatikus	5	4.440-907.0	1 darab	DN 32	2.5 m	Száraz porszívó- és klipcsatlakozóval, könyökcsővel, C-DN 32.
Szívótömlők, komplett						
Szívótömlő, komplett	6	9.418-507.0	1 darab	DN 32	1.5 m	Szívótömlő szárazporszívóhoz és C-DN 32 csatlakozóhoz.
Szívótömlők (Kliprendszer)						
Szívótömlő	7	4.440-911.0	1 darab	DN 32	2.5 m	Száraz porszívó- és klipcsatlakozóval, C-32.
	8	4.440-890.0	1 darab	DN 32	2.5 m	Száraz porszívó- és klipcsatlakozóval, C-32
Hosszabbító tömlők (kliprendszer)						
Hosszabbító tömlő	9	6.906-237.0	1 darab	DN 32	2.5 m	Bármely C-32 és C-35 tömlőhöz.
Hosszabbító tömlő, elektromosan vezetett	10	6.906-277.0	1 darab	DN 32	2.5 m	Bármely C-32 és C-35 tömlőhöz, elektromosan vezetett.
Hosszabbító tömlő						
Hosszabbító tömlő, CV 38/2	11	4.440-782.0	1 darab	DN 32		Hosszabbító tömlő.
Javítókészletek						
Javítókészlet, C-32	12	2.639-739.0	1 darab	DN 32		Szívótömlő javítókészlet (kliprendszer).

■ Új ■ A szállított csomag tartalmazza. □ Opcionális tartozék. További eredeti Kärcher tartozékok és tisztítószeresek találhatóak a következő oldalakon.

EGYÉB TARTOZÉKOK



A hálózati csatlakozókábellel idő és karbantartási költség takarítható meg. Szükség esetén a kábel gyorsan és kényelmesen cserélhető.

		Cikkszám	Mennyiség	Leírás
Kefehengerek szőnyegkefés porszívókhoz				
Kefehenger	1	8.634-050.0	1 darab	Puha, fekete standard sörték. 2 kefe szükséges.
Oldalkefe	2	8.634-216.0	1 darab	Oldalkefe, fekete.
Kefehenger	3	6.906-641.0	1 darab	Puha, fekete standard sörték.
	4	6.906-642.0	1 darab	Kemény, piros sörték (pl. túfátyolszövet).
	5	6.906-643.0	1 darab	Puha, fekete standard sörték.
	6	6.906-644.0	1 darab	Kemény, piros sörték (pl. túfátyolszövet).
	7	8.621-611.0	1 darab	Fekete, normál (felső).
	8	4.762-487.0	1 darab	Kefehenger CV 38-hoz, antisztatikus.
	9	8.621-612.0	1 darab	Fekete, normál (alsó).
	10	4.762-489.0	1 darab	Puha, fekete standard sörték.
	11	4.762-488.0	1 darab	Kemény, piros sörték (pl. túfátyolszövet).
Kefehengerek elektromos seprűhöz EB 30/1				
Kefehenger	12	4.762-400.0	1 darab	Fekete, standard sörték, PA anyag.
	13	4.762-401.0	1 darab	Vegyes sörték (természetes és szintetikus anyagból, piros), különösen alkalmas kemény felületek és parkettához.
Tölthető akkumulátorok és töltőkészülékek				
Gyorstöltőkészülék	14	6.654-354.0	1 darab	Az egy bemenetes BC 1/7 gyorstöltőkészülék nagy teljesítményű lítiumion-akkumulátorokhoz készült, típus: BP 750.
Li-ion akkumulátor, 36 V	15	4.654-016.0	1 darab	Nagy teljesítményű lítiumion-akkumulátor, BP 750 (36 V, 7.5 Ah).
Csereakku lítiumion cellákkal, 7.2 V/2.6 Ah	16	6.654-328.0	1 darab	Li-ion, 7.2 V/2.6 Ah.
Univerzális gyorstöltőkészülék	17	6.654-190.0	1 darab	BC 1/1.8, 1 csatornás gyorstöltőkészülék.
Csereakku lítiumion cellákkal, 7.2 V / 1.3 Ah	18	4.654-273.0	1 darab	Li-ion, 7.2 V / 1.3 Ah.
Hálózati kábel csatlakozódugóval				
Csatlakozókábel	19	6.650-302.0	1 darab	Csatlakoztatható hálózati kábel, 15 m.
	20	6.649-743.0	1 darab	Csatlakoztatható hálózati kábel, 12 m.
	21	6.650-306.0	1 darab	Csatlakoztatható hálózati kábel, 7.5 m.

■ Új ■ A szállított csomag tartalmazza. □ Opcionális tartozék. További eredeti Kärcher tartozékok és tisztítószeresek találhatóak a következő oldalakon.



3, 5, 8, 10



4, 6, 11



7



12



13



14



15



20

		T 15/1 ecoefficiency	T 12/1 ecoefficiency	T 10/1 ecoefficiency	T 7/1 ecoefficiency	T 10/1 Adv	T 9/1 Bp	BV 5/1 Bp	EB 30/1 Adv Li-Ion	EB 30/1 Li-Ion	CV 60/2 RS Bp Pack	CV 60/2 RS	CV 66/2	CV 48/2 Adv	CV 38/2 Adv	CV 38/1	CV 30/1
1																	
2																	
3																	
4																	
5																	
6																	
7																	
8																	
9																	
10																	
11																	
12																	
13																	
14																	
15																	
16																	
17																	
18																	
19																	
20																	
21																	

PORSZÍVÓK

CÉL, HOGY NE MARADJON SZENNYEZŐDÉS A SZŐNYEGBEN

Az irodaépületekben, szállodákban vagy iskolákban lévő szőnyegfelületek nap mint nap erős igénybevételnek vannak kitéve. Ezeken a területeken beváltak a Kärcher szőnyegtisztító készülékei. Nagy teherbírásúak, nagy teljesítményűek, ráadásul sokoldalúak, és alkalmasak szőnyegfelületek mély- és köztes tisztítására, valamint folteltávolításra textil felületekről. A Kärcher szőnyegtisztító készülékekkel a kárpitok és az autók ülései is a szálak mélyéig tiszták lesznek. Megfelelő tartozékokkal még csempék tisztítására is alkalmasak.



Tartalomjegyzék: szőnygmélytisztító készülékek

Permetextrakciós készülékek	384. oldal
Légfúvó	389. oldal
Szőnygmélytisztító automaták	390. oldal
Szőnyegtisztító közepesen szennyezett szőnyegekhez	393. oldal
Tartozékok	394. oldal
Tisztítószerek	772. oldal



Típusának első készüléke: BRC

A kereskedelmi forgalomban elérhető első szőnyegmélytisztító készülék, a BRC 40/22 C előremenetben tud tisztítani, ami főlöslegessé teszi az előre-hát-rasétálást a tisztítási folyamat közben, ami minimum 30%-os időmegtakarítást jelent és jelentősen növeli a hatékonyságot. Ezt a beépített szívófunkcióval ellátott kefeje teszi lehetővé, amely 200°-ban elforgatható mindkét irányba. BRC 40/22 C: a mély és gazdaságos szőnyegtisztítástért.

A készülékek nevének értelmezése:

Készülék típusa	Víz tartály	Permetezési nyomás	Típus és felszereltség
Példa: Puzzi	30	4	
Puzzi = Termék neve	A készülékek nevében az első szám a frissvíztartály űrtartalmát mutatja (literben).	A készülék nevében a második szám a permetezési nyomást mutatja (barban).	Adv = Advanced, készülék kiegészítő felszereltséggel E = Elektromos melegítéssel C = Kompakt, készülék kompakt méretben

Készülék típusa	Munkaszélesség	Tartály űrtartalma	Típus és felszereltség
Példa: BRC	30	15	C
BRC = Padlótisztító szőnyegkefével	A készülék nevében az első szám a munkaszélességet jelenti cm-ben.	A készülék nevében a második szám a tartály űrtartalmát mutatja.	C = Kompakt, készülék önhajtás nélkül

Készülék típusa	Munkaszélesség	Tartály űrtartalma	Típus és felszereltség
Példa: BRS	43	500	C
BRS = Sűrűkefe görgővel	A készülék nevében az első szám a munkaszélességet jelenti cm-ben.	A készülék nevében a második szám a fordulatszámot jelent (rpm).	C = Kompakt, készülék önhajtás nélkül

1 Maradék nedvesség százalékban

10.2 A versenytárs

7.5 B versenytárs

6.1 c versenytárs

3.8 Kärcher Puzzi

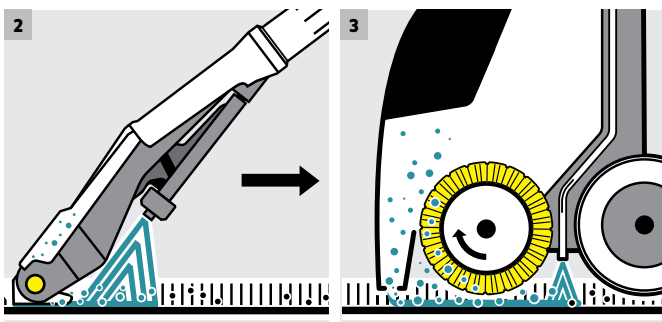
**1 Gyorsan felszárad**

A Kärcher Puzzi készülék erőteljes szívóturbinájának köszönhetően rendkívül kevés nedvesség marad vissza: a megtisztított felület akár 63 százalékkal gyorsabban szárad, mint a versenytársak hasonló termékei, így rövid időn belül ismét használható.

2 A permetextrakciós elv

Vizes porszívózásnál a vizet tisztítószerrel – egy munkafázisban – rápermetezzük a felületre, és a szívófejvel azonnal felszívjuk. A szennyeződések feloldása és eltávolítása egy lépésben történik. Tisztítás után kevés nedvesség marad vissza, ezért a felület gyorsabban szárad, így rövid időn belül ismét járhatóvá válik.

3 Alaposan tiszta

Hengerkefés szőnyegtisztító készülékeknél a tisztítószer tisztítóhatása kiegészíti a kefemechanikát. Ezenkívül újrendezi a szálakat.

**4 Kétszeresen sokoldalú**

A söprésfunkcióval rendelkező BRC 45/45 C és BRC 40/22 multifunkcionális mindentudó készülékek. A permetextrakcióval és mechanikus kefehasználattal történő, szálmélységig ható szőnyegtisztításnál az ellentétesen forgó hengerek gondoskodnak a maximálisan egyenletes járásról az önmozgás kiegyenlítésével. A gazdaságos köztes szőnyegtisztításhoz a Kärcher iCapsol RM 768 tisztítószer ajánlott, amellyel rendkívüli mértékben lerövidíthető a száradási idő.



5 Innovatív tartozékok

A Puzzi tartozék számos innovációt rejt magában. A flexibilis csukló lehetővé teszi az optimális kiürítést bármilyen szögben. A berendezési tárgyak körül is kényelmesen lehet dolgozni, és elkerülhető a helytelen alkalmazás. A modul felépítésű rendszernek köszönhetően a padló-, kárpit- és réstisztító fej gyorsan cserélhető.



6 A Kärcher tisztítószerrei

A CarpetPro RM 760 szőnyegtisztító por egy szórással kiüríthető alaptisztító szennyeződés-megkötő technológiával és szagsemlegesítővel. Tartósan megszünteti a kellemetlen szagokat. Nincs szükség munkaigényes öblítésre. A CarpetPro RM 763 szőnyegöblítő eltávolítja a maradék szennyeződések és tenzideket a padlószőnyegekől és textilfelületekből. Csökkenti az öblítésre szánt munkát. Szálak és színek felfrissítéséhez.

7 Egy mindegyikhez: a fogantyú kioldóval

Az elengedhetetlen fogantyú kioldóval illeszkedik az összes szőnyegtisztítóhoz a Puzzi 8/1-től Puzzi 30/4 készülékekig. Mivel az összes tartozék kompatibilis, a megfelelő tartozékot tudja választani minden feladathoz és készülékhez.

PERMETEXTRAKCIÓS KÉSZÜLÉKEK - 30 LITER



A nagy textilfeletek szakértője

Puzzi 30/4, kategóriájában a legcsendesebb szőnyegtisztító készülék (66 dB[A]). Nagyon jó kezelhetőség, helytakarékos szállítás és tárolás az upright koncepciónak köszönhetően. Flexibilis szívóajakkal, 350 milliméteres padlótisztító fejjel és a nagy levegőmennyiségnek köszönhetően a konkurens termékekénél 30 százalékkal gyorsabb száradási idővel.



1



2

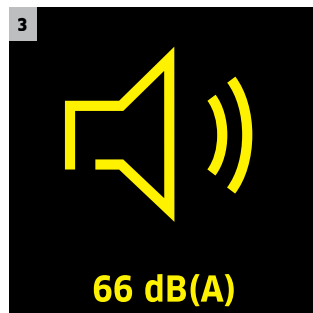

66 dB(A)



4

1 Csatlakozóaljzat a PW 30/1 készülékhez

- A beépített csatlakozóaljzattal a PW 30/1 rugalmasan használható további áramforrás nélkül.
- Használaton kívül a csatlakozóaljzatot hatékonyan védi egy automatikusan záródó fedél.
- A PW 30/1 növeli a felületteljesítményt, forgókefével tisztítja és egyenesbe állítja szálakat.

2 Levehető szennyezettvíz-tartály

- A szennyeződés elleni védelem érdekében a szennyezettvíz-tartály fogantyúja kívül helyezkedik el.
- A szennyezettvíz-tartály könnyen kivethető, és a frissvíz-tartály feltöltésére is használható.
- A szennyezettvíz-tartály hátoldalán lévő rövid leírás könnyen érthetően ismerteti a műveleteket.

3 Rendkívül halk

- Csupán 66 dB(A) zajszintjével a Puzzi 30/4 kategóriájának legcsendesebb nedvesporszívója.
- Az alacsony zajszintnek köszönhetően a készülék univerzálisan használható. Munkaidőben és szállodákban is.
- A csekély zajkibocsátás kíméli a készülék használóját, aki ezáltal hosszabb ideig dolgozhat megszakítás nélkül.

4 Tartály nagy úrtartalommal

- A Puzzi 30/4 a 30 literes frissvíztartállyal is problémamentesen szállítható a hátoldalára fektetve.
- A beépített töltésszintjelzőről a készülék használója mindenkor leolvashatja a pillanatnyi frissvízszintet.
- A frissvízszűrő védi a készülék alkotórészeit, és tisztításhoz szerszám nélkül is kivethető.

MŰSZAKI ADATOK ÉS FELSZERELTSÉG

Puzzi 30/4

Puzzi 30/4 E

- Szennyezettvíz-tartály, levehető
- Frissvíz-tartály szintjelzővel
- Fektetve szállítás teli frissvíz-tartállyal is lehetséges

- A frissvíz-tartályba integrált fűtőszálak
- Beépített túlhevülés-védelem
- A fűtés egyszerű kezelése az EASY Operation használatával

Műszaki adatok

Max. Felületi teljesítmény	m ² /óra	60-75	60-75
Légmennyiség	l/mp	74	74
Vákuum	mbar / kPa	254 / 25.4	254 / 25.4
Permet mennyisége	l/perc	3	3
Permetezési nyomás	bar	4	4
Frissvíz-tartály	l	30	30
Szennyvíz-tartály	l	15	15
Turbina teljesítménye rating	W	1200	1200
Szivattyú teljesítménye	W	70	70
Feszültség	V	220-240	220-240
Tömeg	kg	26	28
Méreték (H x SZ x M)	mm	580 x 460 x 930	580 x 460 x 930

Felszereltség

Szórótömlő beépített vízbevezetéssel	m	4	4
Keskeny padlótisztító fej rugalmas szívó- ajakkkal kiegészítve		-	-
Kézi eszközök		■	■
Csatlakozóaljzat profi mosófejhez		PW 30/1	PW 30/1
Cikkszám		1.101-120.0	1.101-122.0

- A szállított csomag tartalmazza.

PERMETEXTRAKCIÓS KÉSZÜLÉKEK - 10 LITER

A jól ápoltság érdekében



Puzzi 10/1 és a Puzzi 10/2 Adv a kis és közepes szőnyegpadlók tökéletes tisztításához. A modulfelépítésű tartozékok közvetlenül a készüléken helyezkednek el. A szívócső a hordozófogantyúra erősíthető.



1 Optimálisan alkalmazható a mindennapokban.

- A fogantyú szerszám nélkül beállítható; tartozék/kábelrögzítések; a padló- és kárpittisztító fej gyorsan cserélhető.
- Gyorsan alkalmazható a különféle követelményekhez.

2 Nagyobb tisztítási teljesítmény

- Beépített csatlakozóval a PW 30/1 profi mosófejhez.
- Kiemelkedő tisztítási teljesítmény.

Puzzi 10/2 Adv

Puzzi 10/1

- Habzsgátló adagolás
- Tárolóhely a tisztítószer-tablettákhoz
- Csatlakozóaljzat a PW 30/1 készülékhez

- Kivehető szennyezettvíz-tartály
- Gumicsapágyas szivattyú / turbina
- Kiegészítő fogantyú a padlótisztító fején

Műszaki adatok

		Puzzi 10/2 Adv	Puzzi 10/1
Max. Felületi teljesítmény	m ² /óra	30-45	20-25
Légmennyiség	l/mp	54	54
Vákuum	mbar / kPa	220 / 22	220 / 22
Permet mennyisége	l/perc	2	1
Permetezési nyomás	bar	2	1
Frissvítartály	l	10	10
Szennyvítartály	l	9	9
Turbina teljesítménye rating	W	1250	1250
Szivattyú teljesítménye	W	80	40
Feszültség	V	220-240	220-240
Tömeg	kg	11.5	10.7
Méret (H x SZ x M)	mm	705 x 320 x 435	705 x 320 x 435

Felszereltség

		Puzzi 10/2 Adv	Puzzi 10/1
Szórótömlő beépített vízbevezetéssel	m	2.5	2.5
Keskeny padlótisztító fej rugalmas szívóajakkal kiegészítve	■	■	■
Kézi eszközök	■	■	■
Kárpittisztító fej	-	-	■
Fugafej	-	-	-
Csatlakozóaljzat profi mosófejhez		PW 30/1	-
Cikkszám		1.193-120.0	1.100-130.0

■ A szállított csomag tartalmazza.

PERMETEXTRAKCIÓS KÉSZÜLÉKEK - 8 LITER

Kompakt és hordozható – ideális kisebb tisztításokra



Kiseb felületekhez és köztes kárpittisztításhoz alkalmas Puzzi 8/1 C egy különösen kézreálló, kompakt és nagy teljesítményű, permetextrakciós elven működő készülék, amely pillanatok alatt tisztaságot teremt.



DESIGNPREIS
2009
NOMINIERT



1 Csekély tömeg

- A Puzzi 8/1 C készülék 9,8 kilogrammos tömegével könnyen hordozható – és a gyors száradásnak köszönhetően ideális köztes tisztításhoz.
- Könnyű mozgathatóság akár akadályokkal teli területen vagy lépcsőn is.

2 Kompakt felépítés

- Különösen kárpitok és gépjárművek belső terének tisztításakor mutatja meg erősségeit a Puzzi 8/1 C készülék.
- Kompakt, helytakarékos dizájn.

Puzzi 8/1 C

- Felhajtható kábelakasztó
- Nagy kapcsolópedál
- Beépített tartozékartó a kézi tisztítófej számára

Műszaki adatok

Max. Felületi teljesítmény	m ² /óra	12-18
Légmennyiség	l/mp	61
Vákuum	mbar / kPa	236 / 23.6
Permet mennyisége	l/perc	1
Permetezési nyomás	bar	1
Frissvíz tartály	l	8
Szennyvíz tartály	l	7
Turbina teljesítménye rating	W	1200
Szivattyú teljesítménye	W	40
Feszültség	V	220-240
Tömeg	kg	9.8
Méret (H x SZ x M)	mm	530 x 330 x 440

Felszereltség

Szórótomió beépített vízvezetéssel	m	2.5
Kézi eszközök		■
Kárpittisztító fej		■
Cikkszám		1.100-225.0

- A szállított csomag tartalmazza.

PROFI MOSÓFEJ



Nagyobb teljesítmény, kevesebb erőfeszítéssel

A profi mosókefe akár 80%-kal is megnöveli a Puzzi készülékek felületteljesítményét – csökkentve ezáltal a tisztítási időt és javítva a tisztítási eredményt.



1 Forgó kefék

- A forgó keféknek köszönhetően a tisztítási folyamat intenzívebb, a szálak kiegyenesednek.

2 Nagyobb felületteljesítmény

- A PW 30/1 profi mosófej további 25 százalékkal növeli a felületteljesítményt az előző modellhez képest.

PW 30/1

PW 30/1

- Motoros meghajtású kefe
- Profi mosókefe a Puzzi 10/2 készülékhez

- Motoros meghajtású kefe
- Profi mosókefe a Puzzi 30/4 és Puzzi 30/4 E készülékekhez

Műszaki adatok

Max. Felületi teljesítmény	m ² /óra	40-55	70-110
Kefemotor teljesítménye	W	60	60
Feszültség	V	220-240	220-240
Tömeg	kg	5.7	5.9
Méretetek (H x SZ x M)	mm	350 x 260 x 835	350 x 260 x 835
Cikkszám		1.913-102.0	1.913-103.0

LÉGBEFÚVÓ

A gazdaságos szellőztetési megoldás.



Az AB 20 padlóra, falra és mennyezetre szerelhető légfúvó opcionálisan szűrőráttéttel is kapható. Az axiális lapátos technológia akár 88,65 százalékkal csökkenti az energiaigényt a konkurens készülékekhez képest.



1 Beépített kábeltárolás

- Praktikus kábeltárolás.
- A kábel közvetlenül a készüléken van rögzítve, ami megbízható szállítást tesz lehetővé.

2 Hatékony tengelyirányú lapát-technológia

- A készülék nagy teljesítményű ventilátorának köszönhetően a textilfelületek a vízkárok után gyorsan száradnak, illetve hamarabb használhatók újra.

AB 20

Afd

- Nagy hatékonyságú légfúvó; nagyon csendes
- Üzem mód 3 helyzetben
- Afd szűrőráttéttel bővíthető

- Nincs szükség áramcsatlakozásra
- Szabványosított szűrőméret
- Szerszám nélküli szűrőcsere

Műszaki adatok

		AB 20	Afd
Térfogatáram	m ³ /óra	1115	554
Kábelhossz	m	7.6	-
Teljesítményfelvétel	W	102	-
Feszültség	V	220-240	-
Tömeg	kg	11	11
Fordulatszám	rpm	1355	1370
Méret (H x SZ x M)	mm	570 x 470 x 300	640 x 510 x 300

Felszereltség

Beépített hálózati kábeltárolás	■	-
Masszív műanyag ház	■	■
Ergonomikus tartófogantyú	■	■
Cikkszám	1.004-045.0	2.864-010.0

■ A szállított csomag tartalmazza.

SZŐNYEGMÉLYTISZTÍTÓ AUTOMATÁK - 45 CM

Nagy szőnyegfelületek köztes vagy mély tisztítására.



Mindenütt, ahol a szőnyegek gazdaságos, nagy felületű, szálmélységig ható mélytisztítása szükséges, a Kärcher szőnyegtisztító automatáit célszerű alkalmazni. Ezek a készülékek alkalmasak a hagyományos permetextrakciós technikára és az RM 768 iCapsol tisztítószerrel való köztes szőnyegtisztításra is. A szennyeződés körülbelül 20 perc alatt megszárad és kristályokká alakul, melyek egyszerűen felszívhatók.



1 Lengő felfüggesztésű kefefej ellentétesen mozgó hengerkefével

- Nagy tisztítási teljesítmény 2 hengerkefével.
- A szálakat egyszerre két oldalról tisztítja.

2 Munkavégzés iránya előre vagy hátra

- A munkavégzés iránya beállítható a szőnyeghez.
- A tolókar átbillentésével módosítható a tisztítás iránya.

BRC 45/45 C

- Közepesen nagy felületekhez
- Munkavégzési irány előre vagy hátra
- Két ellentétesen forgó hengerkefe állandó felületi nyomással

Műszaki adatok

Felületteljesítmény (mélytisztítás / iCapsol köztes tisztítás)	m ² /óra	350 / 1000
Légmennyiség	l/mp	45
Vákuum	mbar / kPa	300 / 30
Permetnyomás mélytisztításnál	bar	7
Permetmennyiség mélytisztításnál	l/perc	3.2
Kefék munkaszélessége	mm	410
Porszívós munkaszélessége	mm	450
Frissvíz-/szennyezettvíztartály	l	45 / 38
Turbina teljesítménye	W	1100
Kefemotor teljesítménye	W	600
Hálózati feszültség	V	220-240
Frekvencia	Hz	50
Tömeg	kg	48
Méret (H x SZ x M)	mm	770 x 545 x 1250

Felszereltség

Munkairány	Előre vagy hátra
Kézi eszközök	■
iCapsol üzemmód	■
Hengerek száma	Mennyiség 2

Cikkszám 1.008-056.0

- A szállított csomag tartalmazza.

SZŐNYEGMÉLYTISZTÍTÓ AUTOMATÁK - 40 CM



Szőnyegek mélytisztítása most legalább 30%-kal gyorsabban.

Más szőnyegmélytisztítókkal összehasonlítva a BRC 40/22 C az előremenetet biztosító elforgatható kefejének köszönhetően, amelynek révén a fölösleges fordulatok elkerülhetők, legalább 30%-kal gyorsabb tisztítást biztosít, és korábban elképzelhetetlen szintre emeli a tisztítási teljesítményt.



1 200°-ban elforgatható tisztítófej

- A hengerkefe segít a mélytisztításban.
- Rendkívül könnyű manőverezés még a zsúfolt helyeken is.

2 Mély- és köztes tisztításhoz

- Szőnyegek mélytisztítási és köztes tisztítási alkalmazásaira.
- A tisztítóhenger segítségével a szőnyeg mélytisztítása a szőnyegszálak tisztításával.

BRC 40/22 C

- A munkavégzés iránya előre
- A felületi nyomás és kefenyomás a szennyezettség foka vagy a szőnyegszálak hosszúsága szerint állítható
- Kompakt kivitel a kisebb vagy közepes nagyságú felületek tisztításához

Műszaki adatok

Felületteljesítmény (iCapsol köztes tisztítás)	m ² /óra	900
Légmennyiség	l/mp	47
Vákuum	mbar / kPa	299 / 30
Permetnyomás mélytisztításnál	bar	7
Permetmennyiség mélytisztításnál	l/perc	2.5
Kefék munkaszélessége	cm	40
Porszívás munkaszélessége	cm	48
Frissvíz-/szennyezettvíztartály	l	22 / 19
Turbina/kefemotor teljesítménye	W	1119 / 400
Hálózati feszültség	V	220-240
Frekvencia	Hz	50
Tömeg	kg	45.5
Méretetek (H x SZ x M)	mm	889 x 470 x 1118

Felszereltség

Munkairány	Előre
Hengerkefe	■
2 tartályos rendszer	■
iCapsol üzemmód	■
Kézi eszközök	■
Változtatható permetnyomás	■
Hengerek száma	Mennyiség 1
Cikkszám	1.008-062.0

- A szállított csomag tartalmazza.

SZŐNYEG MÉLYTISZTÍTÓ AUTOMATÁK – 30 CM



Szőnyegfelületek gyors és alapos tisztítása

Mélytisztítási teljesítmény, könnyű használat. Az opcionálisan választható Kärcher kárpit- és padló tisztító fejekkel a nehezen elérhető helyek mélytisztítása is biztosított.



1 Nagy tisztítási teljesítmény

- A hengerkefe segít a mélytisztításban.
- A lengő felfüggesztésű hengerkefe egyenletes tisztítást biztosít.

2 Kompakt méretek

- Ideális a 200 és 800 m² közötti felületekhez.
- Egyszerű tárolás.

BRC 30/15 C

- Kompakt, kis és közepes méretű felületekhez
- A munkavégzés iránya: hátrafelé
- 1 hengerkefe állandó felületi nyomással

Műszaki adatok

Felületteljesítmény (mélytisztítás / iCapsol köztes tisztítás)	m ² /óra	150 / -
Légmennyiség	l/mp	20
Vákuum	mbar / kPa	300 / 30
Permetnyomás mélytisztításnál	bar	3,5
Permetmennyiség mélytisztításnál	l/perc	1
Kefék munkaszélessége	mm	270
Porszívás munkaszélessége	mm	315
Frissvíz-/szennyezettvíztartály	l	15 / 17
Turbina teljesítménye	W	1130
Kefemotor teljesítménye	W	80
Hálózati feszültség	V	220-240
Frekvencia	Hz	50
Tömeg	kg	36
Méretek (H x SZ x M)	mm	920 x 360 x 750

Felszereltség

Munkairány	Hátrafelé
Kézi eszközök, választható	■
iCapsol üzemmód	-
Hengerek száma	Mennyiség 1
Cikkszám	1.008-057.0

- A szállított csomag tartalmazza.

KÖZTES SZŐNYEGTISZTÍTÓ KÉSZÜLÉK



Szőnyegpadló felületek köztes tisztítására

A köztes szőnyegtisztító készülékek eltávolítják a szennyeződést és egyidejűleg fel is frissítik a szőnyegpadló-felületeket, melyekre már kb. 20 perc múlva ismét rá lehet lépni. Felületteljesítmény: akár 300 m²/óra.

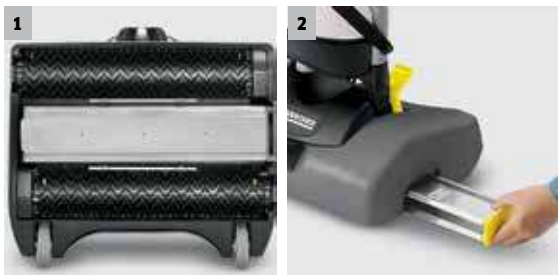

1 2 ellentétesen mozgó henger

- Nagy tisztítási teljesítmény a nagy felületi nyomásnak köszönhetően.
- A szálakat egyszerre két oldalról tisztítja és kiigazítja.

2 2 az 1-ben

- Tisztítja a szálakat és seper egy munkamenetben.
- Szennyeződéstartóló tartállyal.

BRS 43/500 C

- Beépített iCapsol tartály
- Könnyen irányítható az ellentétesen forgó hengereknek köszönhetően.
- Seprőművel

Műszaki adatok

Felületteljesítmény (iCapsol köztes tisztítás)	m ² /óra	300
Permetnyomás köztes tisztításnál	bar	3.4
Permetmennyiség köztes tisztításnál	l/perc	0.38
Kefék munkaszélessége	mm	430
Frissvíztartály úrtartalma	l	7.5
Kefemotor teljesítménye	W	370
Hálózati feszültség	V	220-240
Frekvencia	Hz	50
Tömeg	kg	25
Méreték (H × SZ × M)	mm	400 × 460 × 1160

Felszereltség

Munkairány	Előre vagy hátra
Kézi eszközök	-
iCapsol üzemmód	■
Beépített iCapsol tartály	■
Hengerek száma	Mennyiség 2
Akkumulátorral és töltőkészülékkel	-

Cikkszám 1.006-671.0

- A szállított csomag tartalmazza.

MÉG TÖBB FELHASZNÁLÁSI LEHETŐSÉG

A megfelelő tartozék egyrészt megnöveli a Kärcher szőnyeg-, és kárpittisztító készülékek teljesítményét. Például a PW 30/1 minden szőnyeg- és kárpittisztító gépet nagy felületen még tökéletesebben használható készülékké tesz. Másrészt a megfelelő tartozékkal új alkalmazási területek nyílnak meg. Tisztíthat padlót, falat vagy mennyezetet: a Kärcher készülékei mindenütt otthon vannak.



Tartalomjegyzék:

Szőnyeg mélytisztító készülékek tartozékai

Tartozékok 394. oldal

Tisztítószerek 772. oldal



1 Szőnyegpadló-tisztítás

Az optimális elszívási szög garantálja az innovatív, flexibilis szívógerendával mindenkor elérhető tökéletes tisztítási eredményt. Ezáltal akár kanapék, szekrények és társaik alatt is – a készülék használójának testmagasságától függetlenül – mindig alapos és mintaszzerű a szőnyegtisztítás. A készülékek kimagasló extrakciós képességének köszönhetően a felület rövid időn belül újra járható. A modulfelépítésű rendszer gyorsan átszerelhető más munkaszélességre, kemény felületekhez való adapterekre vagy fejekre. A csövön lévő kiegészítő fogantyú szerszám nélkül állítható. A kézi eszközön lévő kiegészítő nézőablakon keresztül a készülék használója mindenkor jól rálát a szennyeződésekre.

2 Jobb- vagy balkezes használat

Egyedülálló permetextrakciós kézi eszközeinkkel minden használó ergonomikusan és kényelmesen végezheti a tisztítási munkát függetlenül attól, hogy jobb- vagy balkezes. Az új kialakításnak köszönhetően a nagy nézőablakon keresztül folyamatosan nyomon követhető a szennyezett víz áramlása.

3 Járművek belső tisztítása

A kárpittisztító fejjel gépjárművek belső terében lehet mélyreható tisztítást végezni. Különösen keskeny és nehezen elérhető helyeken segít a beépített szórófejjel ellátott, praktikus réstisztító fej. A kárpit- és réstisztító fej másodperceken belül szerszám nélkül cserélhető.

SZŐNYEGMÉLYTISZÍTÓ KÉSZÜLÉKEK TARTOZÉKAI



Az új, modulfelépítésű tartozékok a legapróbb részletekig átgondoltak. Többek között egy mozgó csukló gondoskodik a jobb ergonómiáról, garantálva ezzel az optimális elszívást bármilyen szögben.

		Cikkszám	Mennyiség	Átmérő	Szélesség	Hossz	Leírás
Permetező-/szívótömlők							
Permetező-/szívótömlő, 4 m	1	6.394-874.0	1 darab	DN 32		4 m	Standard Permetező-/szívótömlő.
Permetező-/szívótömlő, 2,5 m	2	6.394-826.0	1 darab	DN 32		2,5 m	
Permetező-/szívótömlő, 4 m	3	6.394-375.0	1 darab	DN 32		4 m	Opcionális permetező-/szívótömlő, 4 m.
Padlótisztító szerek							
Erős padlótisztító fej, 300 mm	4	8.600-060.0					Erős fém padlótisztító fej (300 mm) max. 14 bar nyomásig, 1 permetezőfejjel.
Rugalmas padlótisztító fej, 240 mm, komplett	5	4.130-007.0	1 darab	DN 32	240 mm		Készlet padlótisztító fejjel (240 mm), szívócsővel és D alakú fogantyúval. Átlátszó nézőablak a felszívott szennyezett víz ellenőrzéséhez. Flexibilis szívógerenda.
Rugalmas padlótisztító fej, 240 mm, egyenként	6	4.130-008.0	1 darab	DN 32	240 mm		Padlótisztítófej (240 mm), egyenként. Átlátszó nézőablak a felszívott szennyezett víz ellenőrzéséhez. Flexibilis szívógerenda. A 4.130-007.0 készlet része.
Rugalmas padlótisztító fej, 350 mm, komplett	7	4.130-011.0	1 darab	DN 32	350 mm		Készlet padlótisztító fejjel (350 mm), szívócsővel és D alakú fogantyúval. Átlátszó nézőablak a szennyezett víz ellenőrzéséhez. Flexibilis szívógerenda.
Rugalmas padlótisztító fej, 350 mm, egyenként	8	4.130-009.0	1 darab	DN 32	350 mm		Padlótisztítófej (350 mm), egyenként. Átlátszó nézőablak a felszívott szennyezett víz ellenőrzéséhez. Flexibilis szívógerenda. A 4.130-011.0 készlet része.
Hengerkefe PW 30/1	9	6.286-569.0	1 darab		285 mm		Standard sörték a PW 30/1 profi mosófejhez.
Adapter kemény felületekhez							
Adapter kemény padlóhoz, gumi, kicsi, 240 mm	10	4.762-014.0	1 darab		240 mm		Adapter kemény felületekhez, padlótisztítófejpadlótisztító fejre, 240 mm.
Adapter kemény padlóhoz, gumi, nagy, 350 mm	11	4.762-017.0	1 darab		350 mm		Adapter kemény felületekhez, padlótisztítófejpadlótisztító fejre, 350 mm.
Kárpittisztító fejek							
Kárpittisztító fej	12	4.130-001.0	1 darab	DN 32	110 mm		Kárpittisztító fej, 110 mm.
Egyéb							
Fogantyú	13	4.130-000.0	1 darab	DN 32			Lehetővé teszi a padló-, kárpit- és fugafejek gyors cseréjét. Átlátszó nézőablak a felszívott szennyezett víz ellenőrzéséhez. Adapterek a permetező- és szívótömlőhöz.
Hosszabbítócső	14	4.025-004.0	1 darab	DN 32	780 mm		Hosszabbítócső, egyenként.
D alakú fogantyú	15	4.321-001.0	1 darab				D alakú fogantyú, egyenként, a 4.025-004.0 hosszabbítócsőhöz. Szerszám nélkül beállítható.
Külön tisztítószertartály	16	5.070-010.0	1 darab				A gyűjtőkészlet adapterhez történő rögzítéshez.
Habzsgátló-adagoló tartály	17	4.006-907.0	1 darab	DN 32			Tartály habzsgátló oldathoz.
Tisztítószertartály, komplett	18	4.070-006.0	1 darab				Készlet tisztítószertartállyal és gyűjtőkészlet adapterrel. Gyűjtőkészlet sínen történő elhelyezéshez.
Fugafej	19	4.130-010.0	1 darab	DN 32			Réstisztítófej permetextrakciós készülékekhez.

■ A szállított csomag tartalmazza. □ Opcionális tartozék. További eredeti Kärcher tartozékok találhatóak a következő oldalakon.



		Puzzi 30/4 / Puzzi 30/4 E	Puzzi 10/2 Adv	Puzzi 10/1	Puzzi 8/1 C	PW 30/1 / PW 30/1
	1	<input checked="" type="checkbox"/>				
	2		<input checked="" type="checkbox"/>	<input checked="" type="checkbox"/>	<input checked="" type="checkbox"/>	
	3		<input type="checkbox"/>	<input type="checkbox"/>	<input type="checkbox"/>	
	4					
	5	<input type="checkbox"/>	<input checked="" type="checkbox"/>	<input checked="" type="checkbox"/>	<input type="checkbox"/>	
	6	<input type="checkbox"/>	<input checked="" type="checkbox"/>	<input checked="" type="checkbox"/>	<input type="checkbox"/>	
	7	<input checked="" type="checkbox"/>				
	8	<input checked="" type="checkbox"/>				
	9					<input checked="" type="checkbox"/>
	10	<input type="checkbox"/>	<input type="checkbox"/>	<input type="checkbox"/>	<input type="checkbox"/>	
	11	<input type="checkbox"/>				
	12	<input type="checkbox"/>	<input type="checkbox"/>	<input checked="" type="checkbox"/>	<input checked="" type="checkbox"/>	
	13	<input checked="" type="checkbox"/>	<input checked="" type="checkbox"/>	<input checked="" type="checkbox"/>	<input checked="" type="checkbox"/>	
	14	<input checked="" type="checkbox"/>	<input checked="" type="checkbox"/>	<input checked="" type="checkbox"/>	<input type="checkbox"/>	
	15	<input checked="" type="checkbox"/>	<input checked="" type="checkbox"/>	<input checked="" type="checkbox"/>	<input type="checkbox"/>	
	16	<input checked="" type="checkbox"/>	<input type="checkbox"/>	<input type="checkbox"/>		
	17	<input type="checkbox"/>		<input type="checkbox"/>	<input type="checkbox"/>	
	18	<input type="checkbox"/>				
	19	<input type="checkbox"/>	<input type="checkbox"/>	<input type="checkbox"/>	<input type="checkbox"/>	

SZŐNYEGMÉLYTISZÍTÓ KÉSZÜLÉKEK TARTOZÉKAI



A kézi eszközök és padlótisztító fejek tartozékai tökéletes kiegészítők a BRC 45/45 C, BRC 40/22 C vagy BRC 30/15 C szőnyeg mélytisztító készülékekhez. A tartozékok segítségével ki-terjesztheti a BRC készülékek használati lehetőségeit, és gyengéden és alaposan tisztíthatja meg a finomszövésű kárpitot és a nehezen hozzáférhető, zsúfolt helyeken lévő szőnyeget csakúgy, mint a gazdaságos permetextrakciós készülékkel közepes vagy nagyon nagy padló-szőnyeggel fedett területeket.

		Cikkszám	Mennyiség	Átmérő	Széles- ség	Hossz	Leírás
Permetező-/szívótömlős							
Permetező-/szívótömlő, 4 m	1	4.440-644.0	1 darab	DN 38	4 m		Komplett, fémcsatlakozó.
Padlótisztítófejek							
Padlótisztító fej, DN 38, 330 mm	2	4.130-061.0	1 darab	DN 38	330 mm		Három fej, hosszabbított, magasnyomású 1-14 bar között.
Kárpittisztító fejek							
Kézi kárpitfej	3	4.130-163.0	1 darab	DN 38	110 mm		Nemesacél átlátszó fej, DN 38. Kárpit vagy kisebb felületek tisztítására, amelyek nem hozzáférhetők a padlótisztító fejfel.
Hengerkefék							
Hengerkefe	4	8.640-259.0	1 darab			430 mm	Standard, 2 szükséges.
	5	8.629-774.0	1 darab			430 mm	Pamuthoz.
	6	8.621-604.0	1 darab			300 mm	Standard, fekete, mindenféle szőnyeghez alkalmas.
	7	8.621-605.0	1 darab			450 mm	Standard, fekete, 2 szükséges.
	8	8.629-552.0	1 darab			450 mm	Puha, 2 szükséges. Kemény szőnyegekhez, például tűfilchez vagy rövidszálú csomózott szőnyegekhez.
	9	4.762-254.0	1 darab			400 mm	Szőnyegkefe csomózott szőnyegekhez.
10	4.762-000.0	1 darab			400 mm	Szőnyegkefe gyapjúszőnyegekhez.	
Egyéb tartozékok							
Adapter	11	8.631-030.0	1 darab				A 4.130-061.0 padlótisztító fejhez és a 4.130-163.0 kézi eszközökhöz.
Kiegészítők							
Töltőtömlő	12	6.680-124.0	1 darab			1.5 m	Tömlő a kényelmes vízfeltöltéshez bármely standard csapból.
Hosszabbító kábel	13	6.647-022.0	1 darab			20 m	20 m.

■ A szállított csomag tartalmazza. □ Opcionális tartozék. További eredeti Kärcher tartozékok találhatóak a következő oldalakon.



		BRC 45/45 C	BRC 40/22 C	BRC 30/15 C	BRS 43/500 C
1		<input type="checkbox"/>	<input type="checkbox"/>		
2		<input type="checkbox"/>	<input type="checkbox"/>		
3		<input type="checkbox"/>	<input type="checkbox"/>		
4					<input checked="" type="checkbox"/>
5					<input type="checkbox"/>
6				<input checked="" type="checkbox"/>	
7		<input checked="" type="checkbox"/>			
8		<input type="checkbox"/>			
9			<input type="checkbox"/>		
10			<input checked="" type="checkbox"/>		
11		<input checked="" type="checkbox"/>		<input checked="" type="checkbox"/>	
12			<input type="checkbox"/>		
13			<input type="checkbox"/>		

SZŐNYEGTISZÍTÓK

HEVESEN ÉS NYOMATÉKOSAN A SZENNYEZŐDÉS ELLEN

A professzionális Kärcher gőztisztítók és gőzporszívók bizonyítják, hogy a gőz sokkal több, mint pusztán meleg levegő. Ezek a készülékek meggyőzően gazdaságosan és egészségkímélő módon működnek – kiváltképpen olyankor, ha megbízható tisztítás szükséges vegyi anyagok nélkül. A gőztisztítók és gőzporszívók alkalmazási területe kiterjed a nedves és higiénikus területekre, mindenfajta keménypadlóra, minden üveg- és csempefelületre, szerelvényekre, de megfelelő tartozékokkal akár a textilfelületekre is.



Tartalomjegyzék: Gőztisztítók / gőzporszívók

Gőzporszívók	402. oldal
Gőztisztítók	404. oldal
Tartozékok	406. oldal



1 Kompakt és gazdaságos

A Kärcher SG 4/4 gőztisztító a kompakt méret és a bámulatosan nagy teljesítmény előnyeit ötvözi. A készülék 4 bar gőznyomással működik, és különösen gazdaságos tisztítást garantál. A tartozékok átfogó választékának köszönhetően a gőztisztító változatosan alkalmazható, sokoldalú tehetség. A 2 tartályos rendszerrel csökken a felfűtési idő, és megszakítás nélkül végezhető a munka. Az SG 4/4 összesen 4 liter tartálytérfogattal hosszú munkamenetekhez lett kialakítva. A megfelelő tartozékokkal együtt a készülék a kemény felületek tisztításán túl textilfelületek vegyi anyagok nélküli tisztítására is alkalmas. A VapoHydro funkciónak köszönhetően a gőzmenyiség és a telítettség tökéletesen beállítható a mindenkori alapfelülethez.

2 Tisztítás teljes gőzzel

Az SGV 8/5 gőzporszívó pontosan a megfelelő megoldás, ha makacs szennyeződések kell higiénikusan és hatékony módon eltávolítani – kemény padlókról, nemesacél felületekről, szerelvényekről, üvegfelületekről, konyhai gépekről vagy ipari berendezésekről. A készülék az ecoefficiency fokozattal új utakat nyit meg a fenntarthatóság terén, és meggyőzően csendesen és energiatakarékosan üzemel. Sok esetben akár tisztítószer nélkül is elsősztályú tisztítási eredmények érhetők el. Az innovatív öntisztító funkció eltávolítja a lerakódásokat a készülék környezetéből, ezáltal megnöveli a készülék élettartamát.

A készülékek nevének jelentése:

Készülék típusa	Gőz nyomása	Tartály úrtartalma
Példa: SGV	8	5
SGV = Steam Generator Vac, gőzporszívó SG = Steam Generator, gőztisztító	A gőzporszívó és gőztisztító készülékek nevében az első szám a gőz nyomását mutatja (barban kifejezve).	A gőzporszívó és gőztisztító készülékek nevében a második szám a tartály úrtartalmát jelenti (literben kifejezve).

GŐZPORSZÍVÓK



Folyamatos tisztaság

Ezek a készülékek gőztisztítók és nedves-/száraporszívók egyben, EASY kezelőkapcsolóval, elveszíthetetlen tartozékbeépítéssel és kézi eszközzel a gőz-/szívófunkció vezérléséhez. Az SGV 8/5 a vegyi és öntisztító funkció révén különösen higiénikus eredményekről gondoskodik a készülékben is.

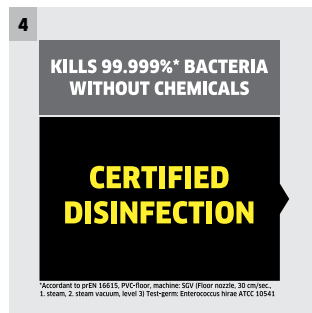
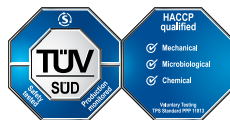

1 Felhasználóbarát az EASY Operation kezelési koncepciónak köszönhetően

- Egyetlen forgókapcsoló az összes funkcióhoz. Egyszerű és gyors kezelés és rövid betanulási idő.
- Magától értetődő szimbólumok segítik a készülék egyszerű megértését, és jelentősen megkönnyítik annak használatát.

2 A funkciók kényelmes kezelése a kézi eszközzel

- A funkciók időtakarékos, rugalmas, egyszerű és közvetlen vezérlése használat közben.
- A legfontosabb funkciók, mint a víz-/gőzszabályozás és a szívófunkció be-/kikapcsolása, egyszerűen beállíthatók a kézi eszközön.
- A tartozékok könnyen hozzáférhetők és biztonságosan tárolhatók. Egy tartókeret lehetővé teszi a fúvókatarozékok egyszerű kivételét.

3 Programok minden használati módhoz (SGV 8/5)

- Öntisztító üzemmódban a használó aktiválhatja a tömlők, szivattyú és csövek tisztítását a készülék higiénikus állapotának visszaállítására.
- A vegyi funkció lehetővé teszi a vegyi tisztítószer hozzáadását a makacs szennyeződések eltávolítására, a kapcsolódó öblítési program pedig védelmet nyújt a kezelőnek az aeroszolok ellen.
- Az eco!efficiency program teljesítménycsökkentő funkcióját használva a gépkezelő csökkentheti az energiafelhasználást, egyszersmind takaríthat az áramköltségekkel.

4 Tisztítás vegyi anyagok nélkül

- Kemény felületek tisztítása vegyi tisztítószer használata nélkül.
- A vegyi tisztítószer használatának elkerülésével védi a környezetet és költséget takarít meg.
- A szennyezett víz egyszerű eltávolítása közvetlen érintkezés nélkül.

MŰSZAKI ADATOK ÉS FELSZERELTSÉG

SGV 8/5

SGV 6/5

- EASY Operation választókapcsoló
- Öntisztító funkció
- Vegyi funkció

- EASY Operation választókapcsoló
- Kényelmes kezelés a kézi eszközzel
- VapoHydro funkció

Műszaki adatok

Feszültség	V	220-240	220-240
Fűtési teljesítmény	W	3000	3000
Tartály úrtartalma	l	5	5
Kábelhossz	m	7.5	7.5
Gőznyomás	bar	8	6
Súly tartozékok nélkül	kg	40	39
Méreték (H x SZ x M)	mm	640 x 495 x 965	640 x 495 x 965

Felszereltség

Szívótmű fogantyúval	■	■
Gőzcső, 2 db	■	■
Padló tisztító fej	■	■
Kézi tisztítófej	■	■
Cikkszám	1.092-010.0	1.092-000.0

- A szállított csomag tartalmazza.

GŐZTISZTÍTÓK



A kompakt erőmű.

Kényelmesen kezelhető SG 4/4 gőztisztító innovatív töltéstechnikával, a gőznyomás és -telítettség fokozatmentes beállításával (VapoHydro), 2 tartályos rendszerrel, tartozékartóval és -tároló rekeszsel. Nagyon kézreálló és kompakt.



1 2 tartályos rendszer

- A frissvíz tartály folyamatosan tölthető, mivel a kazán és a tartály szét vannak választva egymástól.
- Mivel a készülék mindig csak az összterefogat egy részét fűti, pillanatok alatt egyenletes gőz képződik.
- Az SG 4/4 a 4 litert meghaladó összterefogatnak köszönhetően nagyon hosszú ideig használható utántöltés nélkül.

2 VapoHydro

- A VapoHydro funkcióval a gőz erőssége fokozatmentesen a mindenkori tisztítási feladathoz igazítható.
- A gőznyomás mellett a teljes gőz telítettsége is fokozatmentesen állítható, egészen a forró vízig.
- A forró víz sugárral hatékonyan oldható a makacs szennyeződés.



3 Tartozékrekesz

- A beépített tárolórekeszben különböző tartozékok tárolhatók
- Az apró alkatrészek mindig biztonságosan tárolhatók, és nem vesznek el.
- Még a csövek is a készülék hátoldalán tárolhatók.

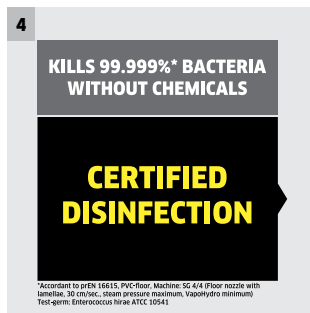

4 Higiénikus tisztítás

- Higiénikus tisztítás vegyi anyagok használata nélkül.
- Az agresszív tisztítószerek elhagyása kíméli a készülék használatát és a kezelt felületeket.
- A tisztításhoz kizárólag víz szükséges – ez kíméli az egészséget és a pénztárcát.

MŰSZAKI ADATOK ÉS FELSZERELTSÉG

SG 4/4

- 2 tartályos rendszer
- Rövid felfűtési idő
- Fűtőkazán betöltő szivattyú

Műszaki adatok

Feszültség	V	220-240
Fűtési teljesítmény	W	2300
Tartály úrtartalma	l	4
Kábelhossz	m	7.5
Gőznyomás	bar	4
Súly tartozék nélkül	kg	8
Méreték (H x SZ x M)	mm	475 x 320 x 275

Felszereltség

Gőszívótömlő fogantyúval	■
Gőzcső 2 db	■
Padló tisztító fej	■
Kerek kefe	■
Kárpittisztító fej kefével	■
Cikkszám	1.092-104.0

- A szállított csomag tartalmazza.

GŐZTISZTÍTÓ / GŐZPORSZÍVÓ KÉSZÜLÉKEK TARTOZÉKAI



Az átfogó tartozékprogramnak köszönhetően a Kärcher gőztisztítók és -porszívók különféle feladatokra alkalmas, sokoldalú tehetségek. Kemény felületek mellett a megfelelő tartozékkal textíliák is optimálisan tisztíthatók.

		Cikkszám	Mennyiség	Leírás
Törölkendőkészlet				
Frottír törölkendő, széles	1	6.369-481.0	5 darab	Nem bolyhosodik, nedvszívó és strapabíró. 5 db extra széles, kiváló minőségű pamut padlótörő kendő.
Frottír huzat	2	6.370-990.0	5 darab	Törölkendőkészlet 5 kiváló minőségű huzattal a kézi fejre.
Fürdőszobai mikroszálás törölkendőkészlet	3	2.863-171.0	4 darab	2 speciális mikroszálás padlótörő kendő, 1 mikroszálás abrazív törölkendő a makacs vízkő- és szappanmaradványok eltávolítására, 1 mikroszálás polírozókendő a tükrök és egyéb sima felületek polírozásához - a gőztisztító optimális alkalmazásához a fürdőszobákban.
Konyhai mikroszálás törölkendőkészlet	4	2.863-172.0	4 darab	2 speciális mikroszálás padlótörő kendő, 1 mikroszálás puha huzat a kézi tisztítófej számára, pl. a főzőfelületen képződött makacs szennyeződések feloldására. 1 mikroszálás nemesacél törölkendő az összes nemesacél felület tökéletes tisztítására - a gőztisztító készülék konyhatérületen való optimális alkalmazására.
Mikroszálás törölkendőkészlet a Classic és Comfort padlótisztító fejekhez	5	2.863-173.0	2 darab	2 mikroszálás padlótörő kendő a Classic és Comfort padlótisztító fejekhez a szennyeződés jobb feloldásához és eltávolításához. Az egyszerű padlótisztítás és a különböző kemény padlófelületek, mint a csempe, terméskő-, linóleum- vagy PVC padlók ragyogó tisztasága érdekében.
Mikroszálás törölkendőhuzat-készlet	6	2.863-174.0	2 darab	2 mikroszálás huzat a kézi tisztítófej számára. A szennyeződés és zsír még jobb feloldása és felszedése érdekében. Ideális a fürdőben és a konyhában lévő rendkívül erős és makacs szennyeződések eltávolításához. Még a főzőfelületen lévő makacs szennyeződések is könnyűszerrel eltávolíthatók.
Gőztisztítók				
Körkefekészlet	7	2.863-011.0	3 darab	Nemesacél, réz és pekalon körkefe készlet.
Padlótisztító fej, 300 mm, pekalon kefékkel	8	2.889-005.0	1 darab	Padlótisztító fej gőztisztító és szívó alkalmazásokhoz.
Gumicsík, 300 mm	9	2.889-007.0	1 darab	Gumicsík 2.889-005.0 padlótisztító fejhez.
Kézi tisztítófej, 150 mm	10	2.889-008.0	1 darab	Kézi tisztítófej gőztisztító és szívó alkalmazásokhoz.
Kefecsíkok, 150 mm	11	2.889-009.0	1 darab	Kefecsíkok a 2.889-008.0 kézi tisztítófejhez.
Gumicsík, 150 mm	12	2.889-010.0	1 darab	Gumicsík a 2.889-008.0 kézi tisztítófejhez.
Adapter	13	2.889-011.0	1 darab	Adapter a tartozékokhoz.
Fugafej	14	2.889-028.0	1 darab	Fugafej, 200 mm.
Hosszabbító adapter	15	2.889-052.0	1 darab	Adapter körkefék csatlakoztatásához.
Gőzszívótömlő	16	4.440-009.0	1 darab	Gőzszívótömlő gőztisztító és szívó alkalmazásokhoz, hosszúság 4 m.
Háromszögletű padlótisztító fej	17	2.889-053.0	1 darab	Háromszögletű padlótisztító fej sarkok tisztításához.
Szívótömlő	18	2.889-127.0	1 darab	Szívótömlő (1 m) a sarkok és más szűk területek tisztításához SGV gőzporszívóinkkal. Ezek természetesen kompatibilisek a kézi tisztítófejekkel és tartozékaikkal.
Körkefe készlet, nemesacél	19	2.863-007.0	3 darab	Nagyon kemény kefék.
Körkefe készlet, réz	20	2.863-008.0	3 darab	Kemény kefék.
Pekalon körkefekészlet	21	2.863-009.0	3 darab	Közepesen kemény kefék.
Körkefe, nemesacél	22	6.907-539.0	1 darab	Körkefe nagy kemény nemesacél sörtéssel és fémszállal.
Pekalon Kerek kefe	23	6.907-540.0	1 darab	Körkefe közepesen kemény pekalon (PEK) sörtéssel és fémszállal.
Körkefe, réz	24	6.907-541.0	1 darab	Körkefe kemény rézsörtéssel és fémszállal.
Körkefe, fekete, pekalon	25	6.907-439.0	1 darab	Fekete körkefe közepesen kemény pekalon (PEK) sörtéssel a Kärcher SGV 6/5 és SGV 8/5 gőzporszívókhöz.
Körkefe, kék, pekalon	26	6.907-587.0	1 darab	Kék körkefe közepesen kemény pekalon (PEK) sörtéssel a Kärcher SGV 6/5 és SGV 8/5 gőzporszívókhöz.

■ Új ■ A szállított csomag tartalmazza. □ Opcionális tartozék. További eredeti Kärcher tartozékok találhatóak a következő oldalakon.



		SGV 8/5 / SGV 6/5	SG 4/4
	1		■
	2		■
	3		□
	4		□
	5		□
	6		□
	7		■
	8		■
	9		■
	10		■
	11		■
	12		■
	13		■
	14		■
	15		■
	16		■
	17		□
	18		□
	19		□
	20		□
	21		□
	22		□
	23		□
	24		□
	25		□
	26		□

GŐTISZÍTÓK /
GŐZPORSZÍVÓK

		Cikkszám	Mennyiség	Leírás
Körkefe, zöld, pekalon	27	6.907-588.0 ■	1 darab	Sárga körkefe közepesen kemény pekalon (PEK) sörtékkel a Kärcher SGV 6/5 és SGV 8/5 gőzporszívókhoz.
Körkefe, sárga, pekalon	28	6.907-589.0 ■	1 darab	Sárga körkefe közepesen kemény pekalon (PEK) sörtékkel a Kärcher SGV 6/5 és SGV 8/5 gőzporszívókhoz.
Körkefe, piros, pekalon	29	6.907-590.0 ■	1 darab	Piros körkefe közepesen kemény pekalon (PEK) sörtékkel a Kärcher SGV 6/5 és SGV 8/5 gőzporszívókhoz.
Tölcsér	30	4.013-030.0	1 darab	Betöltőgarat beépített szűrővel a víztartály egyszerű és biztonságos feltöltéséhez.
Hosszabbítócső	31	4.127-024.0	2 darab	2 felerősíthető cső a kényelmes padlótisztításhoz.
Gőztömlő	32	4.322-020.0	1 darab	Csatlakozótömlő markolattal és kapcsolóval, 2,5 m hosszú.
Padlótisztító fej	33	6.906-185.0	1 darab	Padlótisztító fej kiegészítő sörtékkel a makacs szennyeződés eltávolítására. Padlótörlő kenődővel vagy anélkül is használható.
Kocsi	34	6.962-239.0	1 darab	Fém, krómozott tárolótálcával.
Betöltő tölcser	35	6.962-097.0	1 darab	Betöltőgarat beépített szűrővel a víztartály egyszerű és biztonságos feltöltéséhez.
Hosszabbítócső, fém				
Hosszabbítócső készlet	36	2.889-004.0	2 darab	A készlet 2 gőzszívócsövet is tartalmaz.
Fűvőkák				
Hosszabbító és Power fűvőka	37	2.884-282.0	2 darab	A Power fűvőka a hosszabbítással jelentősen megnöveli a pontsugár fűvőka tisztítóerejét. Ideális nehezen hozzáférhető helyek, például sarkok könnyű tisztítására.
Kézi tisztítófej	38	2.884-280.0	1 darab	Kézi tisztítófej kiegészítő sörtékkel kis felületek, pl. zuhanykabinok, falicsempék és egyéb felületek tisztításához. Huzattal vagy anélkül használható.
Pontsugár fűvőka	39	2.884-281.0	1 darab	A pontsugár fűvőka garantálja a fugák, sarkok, szélek és egyéb nehezen hozzáférhető helyek fáradozás nélküli tisztítását. A körkefével együtt számtalan felhasználási lehetőség adódik.
Padlótisztító fej gőztisztítóhoz	40	2.885-142.0	1 darab	Az innovatív padlótisztító fej most még jobb teljesítményt nyújt az optimalizált gőzfelhasználásnak és a nagyobb tisztítófejnek köszönhetően. Az összes elérhető tisztítóköendővel használható.
Ablaktisztító fej gőztisztítóhoz	41	2.863-025.0	1 darab	Az ablaktisztító fejrel felszerelt gőztisztítóval könnyedén és feltmentesen tisztíthatja az üvegfelületeket. Ez nem csak megnöveli a Kärcher gőztisztítók alkalmazási területét, de biztosítja a csillogóan tiszta ablakokat és tükröket is.
Gumicsík az ablaktisztító fejhez	42	6.273-140.0	1 darab	Gumi lezuhóajak a gőztisztító-ablaktisztító fejhez.
■ ÚJ ■ A szállított csomag tartalmazza. □ Opcionális tartozék. További eredeti Kärcher tartozékok találhatóak a következő oldalakon.				



		SGV 8/5 / SGV 6/5 SG 4/4
	27	<input type="checkbox"/>
	28	<input type="checkbox"/>
	29	<input type="checkbox"/>
	30	<input checked="" type="checkbox"/>
	31	<input checked="" type="checkbox"/>
	32	<input checked="" type="checkbox"/>
	33	<input checked="" type="checkbox"/>
	34	<input type="checkbox"/>
	35	<input type="checkbox"/>
	36	<input checked="" type="checkbox"/>
	37	<input checked="" type="checkbox"/>
	38	<input checked="" type="checkbox"/>
	39	<input checked="" type="checkbox"/>
	40	<input checked="" type="checkbox"/>
	41	<input type="checkbox"/>
	42	<input type="checkbox"/>

RAGYOGÁSRA PROGRAMOZVA

A Kärcher súroló-szívógépei nélkülözhetetlen munkaeszközt jelentenek a profi tisztítók számára. Kemény és rugalmas felületek is tökéletesen tisztíthatók és ápolhatók velük. Az alaptisztítástól kezdve a karbantartó tisztításon át egészen a politúrozásig. A munkát a tisztítandó terület közepén ugyanolyan jól végzik, mint a szegélyeknél. Az eredmény mindig tökéletesen megtisztított és ápolat, higiénikus és ragyogóan tiszta padló.



Tartalomjegyzék: Súroló/súroló-szívógépek

Súroló/súroló-szívógépek	410. oldal
Felülős súroló-szívógépek	416. oldal
Ráállós súroló-szívógépek	440. oldal
Kézzel vezetett súroló-szívógépek	446. oldal
Tartozékok	486. oldal
Tisztítószerek, ápoló- és fertőtlenítőszer	782. oldal

**B 300 R I**

Masszív felépítésű kombinált súroló-szívógépek az időtakarékos tisztításért egy lépésben. Egyszerű kezelés, nagy hatékonyság.

BD 50/70 R Classic

Ez a könnyen irányítható, felülős, kompakt súroló-szívógép praktikus választási lehetőség az általában ezen a területen használt, kézzel vezetett készülékek mellett.

BR 45/22 C Bp Pack

Kis tömeg, kompakt és rendkívül mozgékony: akkumulátorral működtetett súroló-szívógép nagy munkaszélességgel és hosszan tartó üzemmóddal. Elforgatható hengerkefe fejfel.

A készülékek helyes értelmezése:

Készülék típusa	Munkaszélesség	Tartály úrtartalma / fordulatszám	Típus és felszereltség	Konfigurációs lehetőségek
Example: BR	35	12	C	
B = Alapgép kefefej nélkül, ill. különböző választható munkaszélességgel BR = Hengerkefés súroló-szívógép BD = Tárcsás súroló-szívógép BRS = Hengerkefés súrológép BDS = Tárcsás súrológép BDP = Tárcsás polírozógép	Számkombinációs készülékekben az első szám a munkaszélességet jelenti (centiméterben).	Súroló-szívógépeknél a második szám a friss-/szennyezettvíztartály térfogatát jelenti (literben). Súroló- és polírozókészülékekénél a második szám a fordulatszámot jelenti (ford/perc).	C = Compact, meghajtás nélküli készülékek W = "Walk-behind", meghajtással rendelkező készülékek R = "Ride-on", felülős gépek RS = Ride-on/Step-on, ráállós gépek I = Ipari A kefefejek rövidítése: R = hengeres fej D = tárcsafej S = téglalap alakú tisztítófej kör alakban vibráló mozgással	Bp = akkumulátoros Ep = elektromos tápellátás (kábeles csatlakozással) Bc = akkumulátoros (a töltőkészüléket a szállított csomag tartalmazza) Pack = csomag (az akkumulátort és a töltőkészüléket a szállított csomag tartalmazza) Esc = mozgólépcső tisztításához FACT = 3 előre beállított tisztítóprogram Dose = tisztítószer-adagolás

A KÄRCHER PADLÓTISZTÍTÓ KÉSZÜLÉKEK ÁTTEKINTÉSE

	Cikkszám	Kéfe munkaszélessége (mm)	Munkaszélesség szivás (mm)	Elméleti felületteljesítmény a VDMA 24441 szerint (m ² /óra)	Friszvíz-/szennyezettvíz-tartály (l)	Motormeghajtás (W)	Változtatható felületi nyomás	Seprőfunkció	Akkumulátorral és töltőkészülékkel	Dose tisztítószer-adagolással
Felülős súroló-szívógépek										
	B 300 R I	■ 1.480-235.2	1045 / 1755	1440	10450-17550	300 / 300	25000 39000	■ ■	-	-
	B 250 R I	■ 1.480-231.2	1000 / 1200	1160 / 1400	8000-9600	250 / 250	2000	■ ■	□ □	□ □
	B 250 R	■ 1.480-231.2	1000 / 1200	1160 / 1400	8000-9600	250 / 250	2000	■ ■ ¹⁾	□ □	□ □
	B 200 R	■ 1.246-200.2	750 / 900	940 / 1060	4500-5400	200 / 200	600	■ ■ ¹⁾	□ □	□ □
	B 150 R Adv	1.246-020.2	750 / 900	940 / 1060	7500-9000	150 / 150	1400	■ ■ ¹⁾	□ □	□ □
	B 150 R	1.246-020.2	750 / 900	940 / 1060	4500-5400	150 / 150	600	■ ■ ¹⁾	□ □	□ □
	B 90 R Készülékhez konfigurált	1.161-000.2	550-750	850 / 940	3300-4500	90 / 90	600	■ ■ ¹⁾	□ □	□ □
	B 90 R Adv Dose Bp Pack	1.161-310.0 -311.0	550-750	850 / 940	3300-4500	90 / 90	600	■ ■ ¹⁾	- ■ ■	■ ■
	B 90 R Adv Bp Pack	1.161-308.0 -309.0	550-750	850 / 940	3300-4500	90 / 90	600	■ ■ ¹⁾	- ■ ■	-
	B 90 R Classic Bp Pack	1.161-306.0 -307.0	550-750	850 / 940	3300-4500	90 / 90	600	■ ■ ¹⁾	- ■ ■	-
	BD 50/70 R Bp Pack Classic	■ 1.161-071.0	510	850	2500	70 / 75	300	- -	■ ■	-
	BD 50/70 R Bp Classic	■ 1.161-070.0	510	850	2500	70 / 75	300	- -	- -	-
Ráállós súroló-szívógépek										
	B 95 RS	1.006-200.2	650 / 750	940	2600-3000	95 / 95	600	■ ■ ¹⁾	□ □	□ □
	BD 50/40 RS Bp Pack	1.533-170.0 -171.0	508	691	2200	40 / 40	157	- -	- ■ ■	-
	BR 55/40 RS Bp Pack	1.533-172.0 -173.0	550	716	2350	40 / 40	157	- -	■ ■	- ■ ■
Kézzel vezetett súroló-szívógépek										
	B 120 W	1.005-100.2	750 / 900	940 / 1160	3000-3600	120 / 120	400	■ ■ ¹⁾	□ □	□ □
	B 80 W Bp	1.259-010.2	650 / 750	850 / 940	2200-3000	80 / 80	400	■ ■ ¹⁾	□ □	□ □
	B 60 W Bp	1.384-020.2	550 / 650	850 / 940	2200-2600	60 / 60	300	■ - ■ ¹⁾	□ - □ -	□ - □ -
	B 60 C Bp Classic	1.384-020.2	510 / 550	850	2040-2200	60 / 60	-	- ■ ¹⁾	-	-
	B 60 W Ep	1.384-020.2	510 / 550	850	2040-2200	60 / 60	-	■ ■ ¹⁾	-	-
	B 40 W Bp	1.533-210.2	430 / 550	850	1700-2200	40 / 40	130	- ■ ¹⁾	□ □	□ □
	B 40 C Bp Classic	1.533-210.2	430 / 550	850	1700-2200	40 / 40	-	- ■ ¹⁾	□ - □ -	□ - □ -
	B 40 C Ep	1.533-210.2	430 / 550	850	1700-2200	40 / 40	-	- ■ ¹⁾	-	-
Kompakt súroló-szívógépek										
	BD 50/50 C Bp Classic BD 50/50 C Bp Pack Classic	1.127-001.0 / -006.0	510	850	2040	50 / 50	-	- -	- ■ ■	-
	BD 50/60 C Ep Classic	1.127-002.0	510	850	2040	60 / 60	-	- -	- -	-
	BR 45/22 C Bp Pack	■ 1.783-460.0	450	770	1600	22 / 22	-	- -	- ■	-
	BD 43/25 C Bp Bp Pack	1.515-400.0 / -403.0	430	850	1720	25 / 25	-	- -	- ■ ■	-
	BD 43/35 C Ep	1.515-401.0	430	850	1720	35 / 35	-	- -	- -	-
	BD 38/12 C Bp Pack	1.783-430.0	380	480	1500	12 / 12	-	- -	- ■	-
	BR 35/12 C Bp Pack	1.783-450.0	350	450	1400	12 / 12	-	■ ■	■ ■	-
	BR 40/10 C Adv	1.783-311.0	400	400	400	10 / 10	-	■ ■	- -	-
	BR 30/4 C Bp Pack	■ 1.783-225.0	300	300	200	4 / 4	-	- -	- ■	-
	BR 30/4 C Adv	1.783-213.0	300	300	200	4 / 4	-	- -	- -	-
	BD 30/4 C Bp Pack	■ 1.783-230.0	300	325	900	4 / 4	-	- -	- ■	-
Szívómop										
	B 60/10 C	■ 1.006-711.0	600	600	2400	10 / 10	-	- -	- -	-
Súrológépek										
	BRS 40/1000 C	1.783-330.0	400	-	450	10	-	- -	- -	-
Egytárcsás gépek										
	BDS 51/180 C	1.291-229.0	508	-	-	10	-	- -	- -	-
	BDS 43/180 C	1.291-228.0	430	-	-	10	-	- -	- -	-
	BDS 51/180 C Adv	1.291-227.0	508	-	-	10	-	- -	- -	-
	BDS 43/180 C Adv	1.291-226.0	430	-	-	10	-	- -	- -	-
	BDS 43/Duo C I Adv	■ 1.291-241.0	430	-	-	10	-	- -	- -	-
	BDS 43/Duo C Adv	1.291-223.0	430	-	-	10	-	- -	- -	-
	BDP 43/450 C Adv	1.291-225.0	430	-	-	-	-	- -	- -	-
Lépcső/mozgólépcső-tisztítók										
	BR 47/35 Esc	1.310-109.0	470	470	-	35 / 35	-	- -	- -	-
	BR 45/10 Esc	1.310-121.0	450	450	-	-	-	- -	- -	-
	BD 17/5 C	1.737-105.0	170 / 200	-	-	-	-	- -	- -	-
Polirozógépek										
	BDP 50/1500 C	1.291-141.0	508	560	900	-	-	- -	- -	-

■ Új ■ A szállított csomag tartalmazza. □ Lehetséges tartozék. ¹⁾ R-fej rendelésével együtt. ²⁾ Beépített töltőkészülékkel, de akkumulátor nélkül.

MELYIK KÉSZÜLÉK A MEGFELELŐ?

Az optimális súroló-szívógép minden felületigényhez.

Legjobb, ha a megfelelő súroló-szívógép modellt a költségek alapján választja ki. A használatnak tudnia kell, mekkora a tisztítandó felület, milyen gyakran szeretné tisztítani és ezek mérlegelése után gazdasági szempontok szerint választhatja ki a készüléket. Az alábbi táblázat irányértékeket tartalmaz a modellek áttekintésénél.

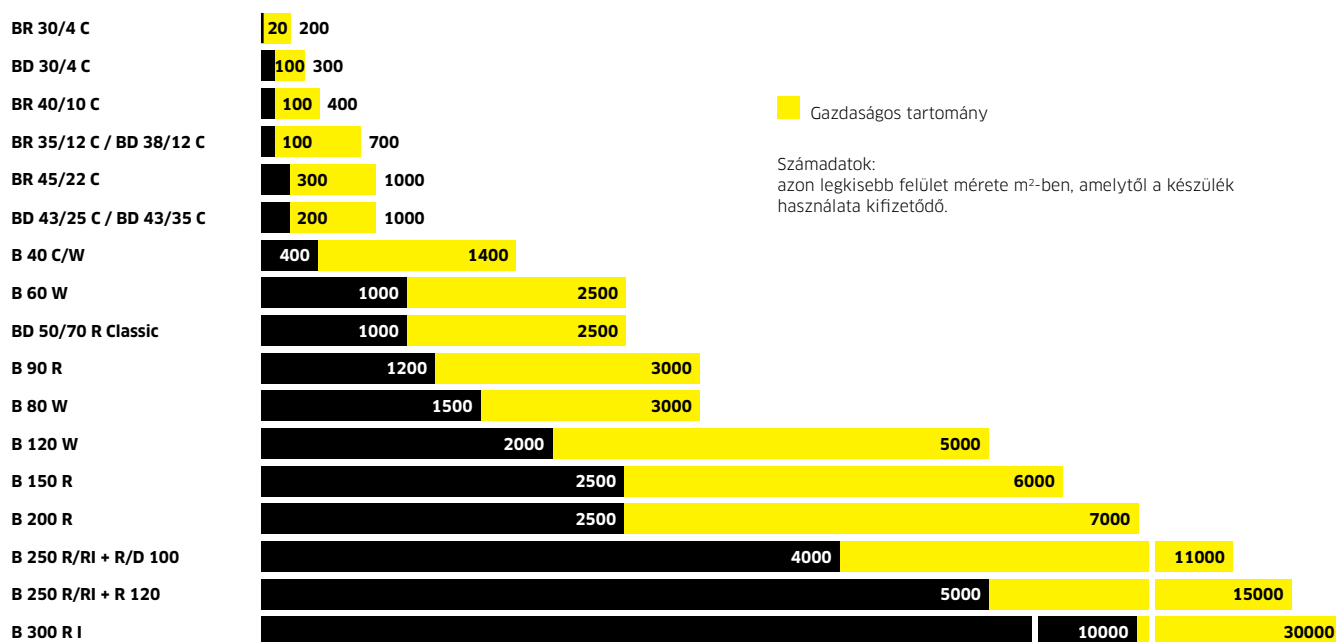



1 Kiemelkedő színvonalú tisztaság

A Kärcher mikroszálas hengere legújabb fejlesztésű tartozék. Mindenekelőtt csiszolt kőburkolatokon fejti ki felülmúlhatatlan tisztítóhatását, de sima és enyhén strukturált padlókon is optimális eredményt ér el.

2 Rend a fedélzeten: gyűjtőkészlet

Sok súroló-szívógép gyűjtőkészlettel van felszerelve, amely a készülék tartozékainak tárolására szolgál. A „Mop” készletben mopklip, mop támaszték és flakontartó található. A „Box” készlet 3 flakon és törölkendők, tartalék törölkendők, spatulyák, tartalék szemeteszsákok, kesztyűk stb. biztonságos tárolását teszi lehetővé.

3 Sepréssel együtt

A 40 literes kategóriától kezdve minden hengerkefe-technológiával rendelkező padlófej szériatartozékként seprési funkcióval is rendelkezik. A gépek egy munkamenetben nagyon hatékonyan súrolnak, sepernek és szívnak. Ezáltal a legtöbb esetben nincs szükség kézi seprésre.

4 Halk, takarékos és hatékony

Az eco:efficiency fokozattal készülékmodelltől függően csökkenthető az energia- tisztítószer- vagy akár a vízfogyasztás is. Ezáltal a géppel jelentősen hosszabb ideig dolgozhat, és még pénzt is megtakarít. Ráadásul a gép még jelentősen halkabban is működik.



5 Dose - az intelligens tisztítószer-adagolás

A DOSE-technológia egy szabályozó segítségével lehetővé teszi a tisztítószer adagolását. Így egyszerűen át lehet váltani egy másik tisztítószerre akár menet közben is anélkül, hogy a tartályt ki kellene üríteni. Ezzel tisztítószer takarítható meg, és megkönnyíti a munkát a mindennapi használat során. A tisztítószer- és a vízbetáplálás szét van választva, így megakadályozható a csíráképződés.

6 Briliáns tisztítás és tükörfényes polírozás

A gyémánt pad a Kärcher cég újítása, mellyel egy munkamenetben tisztíthat és polírozhat. A 3 különböző szemcseméretből álló rendszer zseniálisan kidolgozott: 3 hétig fehér pad, 3 hétig sárga pad, utána pedig zöld pad. Ezzel a felületet tükörfényesre polírozhatja. Rendkívül sok időt és költséget takarít meg és késlelteti az ismételt beszennyeződést. Minden természetes kő, terrazzo és műgyanta padlónál alkalmazható.

7 Bevonatok gyorsabb felújítása

A bevonatok védik és padlót és javítják annak megjelenését. A legtöbb bevonatot rendszeresen fel kell újítani, amihez rendszerint erősen lúgos tisztítószer és egytárcsás gépek, valamint sok idő szükséges. Két innovatív Kärcher fejlesztés – az S 65 rétegeltávolító fej és a rétegeltávolító hengerek – mostantól 3-10-szeres felületteljesítménnyel gyorsítják a munkavégzést. És mindezt tisztítószer nélkül vagy legfeljebb a fenntartáshoz megfelelő koncentrációban. Ezáltal rendkívüli mértékben csökken a tisztítás költsége és csökken a környezetszennyezés. Az S 65 rétegeltávolító fejjel nagy felületen vagy pontszerűen is végezhető rétegeltávolítás. Mint minden kefefej, az S 65 is gyors cserét biztosító rendszerrel van felszerelve. Nem kell másik gépet vásárolni, szükség esetén egyszerűen felszerelhető az S 65 rétegeltávolító fej. A Kärcher rétegeltávolító hengerek minden kapható kefefejre illenek, ezáltal nagyon sok különféle kategóriájú készülékre utólag is felszerelhetők.

300 LITERES KATEGÓRIA

A produktivitás csodája: B 300 R I



Ezzel a kombinált súroló-szívógéppel két legyet üthet egy csapásra. Egyetlen művelet során megbirkózhat a legkeményebb feladatokkal is, és mindezt gyakorlatilag fele annyi idő alatt. A készülék rendkívül könnyen irányítható és mozgékony, könnyedén eltávolítja a legmakacsabb szennyeződések is, és ragyogóan tiszta és nagy felületeket hoz létre az 1,65 méteres munkaszélességgel súroló-szívógép üzemmódban vagy 1,75 méteres munkaszélességgel seprő üzemmódban. Az erős és masszív LPG gázzal vagy dízel üzemanyaggal hajtott robbanómotorok és a 300 literes frissvíz- és szennyezettvíztartály biztosítják a hosszú munkaintervallumokat.



1 Tartályűrités hidraulikus emeléssel

A használó soha nem kerül érintkezésbe porral vagy szennyeződéssel a kényelmes, 1,55 méter magasságba hidraulikus emeléssel történő tartályűritésnek köszönhetően. A seprőtartály egyszerűen hátradönthető, lehetővé téve a hulladék űritését érintés nélkül.

2 Oldalkefék és oldal-súrolókefék

Az oldalkefével vagy oldal-súrolókefékkel akár 1755 mm-re is megnövelheti a munkaszélességet a készülék jobb vagy bal oldalán. A gép, illetve a tartozékok ütközéssel szembeni védelme érdekében az oldaltartozékok rugós megoldással vannak felszerelve, és egyszerűen a készülék alá hajlanak, ha erős ellenállásba ütköznek.

3 Masszív dizájn

A rendkívül erős készülékalkatrészek, például a szilárd acélváz, a B 300 R I-t ideálissá teszik még a legkeményebb munkára is. Masszív ipari motorok és a hidraulikus meghajtás biztosítják a rendkívül alacsony meghibásodási lehetőséget.

4 Súroló-szívó és seprő-szívó üzemmód egyben

Az egy lépésben végezhető súroló-szívó és seprő-szívó folyamattal jelentős időt takaríthat meg, különösen nagy felületek tisztításánál. Ennek eredményeként jelentős megtakarítás érhető el a személyzeti, készülék- és üzemanyagköltségeken is.

AZ ÖN SZEMÉLYES B 300 R I GÉPÉNEK KONFIGURÁCIÓJA

1. Válassza ki a meghajtás fajtáját: dízel vagy LPG gáz
2. Tartozékkészletek



Road use kit

StVZO (németországi utakra engedélyezve)



Jobb-/baloldali súrolókefe



Védőtető üveg nélkül



Jobb-/baloldali kefe

Meghajtás: dízel/LPG



Fényszórók munkavégzéshez

Sötét helyeken ezek a fényszórók megvilágítják a területet, és jelentősen növelik a munka-biztonságot a kezelő és a közelben tartózkodó emberek számára.



Oldal-súrolókefék

A választható, bármely oldalra rugós megoldással rögzíthető oldalsó súrolókefe tárcsák biztosítják az ütközés elleni védelmet, és 1665 mm-re növelik a munkaszélességet.



Kezelés

A masszív karral történő rendkívül egyszerű és strapabíró kezelés biztosítja a kényelmes használatot.



Utakra is engedélyezett

A B 300 R I használata a német StVZO tanúsítvány szerint engedélyezett közutakon is, így minden gond nélkül használható közterületeken is.

AZ ÖN SZEMÉLYES B 300 R I GÉPÉNEK KONFIGURÁCIÓJA

Két különböző alapmodell áll rendelkezésre: a B 300 R I LPG üzemanyaggal működő, alacsony kibocsátású robbanómotoros gép, amelyet épületek belterében is használható, vagy a B 300 R I D, amelyet egy masszív, alacsony fogyasztású dízelmotor hajt. Ezenkívül oldalkefék és oldalsó súrolókefe tárcsák is használhatók a munkaszélesség növelésére, de egyéb praktikus kiegészítők is rendelkezésre állnak.



1 Kézi tartálymosás

Használja a megmaradt frissvizet a szennyezettvíztartály kézi kimosásához, még kényelmesebbé téve a tisztítást.

2 Szívógerenda

A masszív rugós rögzítésű szívógerenda optimális szívási teljesítményt biztosít az alkalmazások széles körében.



3 LPG motor

Az alacsony kibocsátású gázzal hajtott robbanómotor nagy belső területek, például kiállítási csarnokok tisztítását teszi lehetővé.



		B 300 R I D	B 300 R I LPG
Műszaki adatok			
Elméleti felületteljesítmény	m ² /óra	16550	16550
Gyakorlati felületteljesítmény	m ² /óra	12400	12400
Kefék munkaszélessége	mm	1045	1045
Seprés munkaszélessége, 2 oldali kefékkel	mm	1755	1755
Nedves súrolás munkaszélessége, 2 oldali súrolótárcsával	mm	1655	1655
Porszívás munkaszélessége	mm	1440	1440
Frissvíz-/szennyezettvíztartály	l	300 / 300	300 / 300
Szennygyűjtő tartály	l	180	180
Max. menetsebesség	km/óra	12	12
Max. tisztítási sebesség	km/óra	10	10
Max. átfolyó vízmennyiség	l/perc	12	12
Kefe fordulatszáma	rpm	460	460
Kefe felületi nyomása (max.)	kg	45	45
Motor teljesítménye	kW	25	39
Tömeg	kg	1750	1745
Méreték (H x SZ x M) (beépített részek nélkül)	mm	2400 × 1540 × 1760	2400 × 1540 × 1760
Méreték (H x SZ x M) (védőtetővel)	mm	2400 × 1540 × 2040	2400 × 1540 × 2040
Készülék feszültségellátása	V	12	12
Felszereltség			
Hengerkefe		■	■
Seprő-szívógység		■	■
Beépített seprőberendezés		■	■
Figyelmeztető villogó		■	■
Oldalsó visszapillantó		■	■
Fényszóró munkavégzéshez		■	■
Szívógerendák		■	■
Automatikus kefefej- és szívógerenda-emelés		■	■
Elektronikusan állítható felületi nyomás		■	■
Egyedi felszereltség			
Jobb-/baloldali kefe		□	□
Jobb-/baloldali súrolókefe tárcsa		□	□
Védőtető üveg nélküli		□	□
StVZO (Német utakra engedélyezett)		□	□
Cikkszám		1.480-235.2	1.480-235.2

■ A szállított csomag tartalmazza. □ Kompatibilis tartozékok.

250 LITERES KATEGÓRIA



Erőmű három keréken.

Ha nagy objektumok kemény padlóinak tisztításáról van szó, a B 250 R súroló-szívó, ill. kombinált gép a megfelelő választás. A masszív acélcsőkeret a legkeményebb igénybevételeknél is helytáll. A nagy teljesítményű akkumulátorok és a nagy víztartály hosszú munkaintervallumokat biztosítanak. Az egygombos működtetés és a színes kezelőelemek különösen egyszerűen kezelhetővé teszik a gépet.

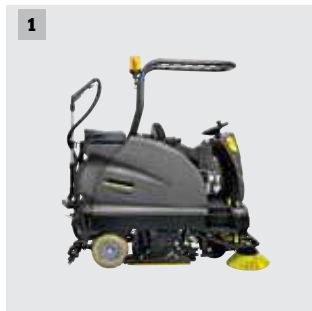
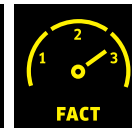

1



2



3



4

1 Nagyon kis fordulókör

A rövid keréktáv és a készülék minimális szélessége nagy fordulékonyaságot, és ezzel a felületek nagy lefedését biztosítja. Így keskenyebb területeket is hatékonyan tisztíthat.

- Nagyon kis fordulókör.
- Nagy fordulékonyág.
- A felületek kiváló lefedése.

2 Seprő-szívófunkció és súroló-szívó funkció egyben – az R I modell

Durva szennyeződések nagyobb mértékű előfordulása esetén a B 250 R egy előre csatlakoztatott seprő-szívó modullal is rendelhető. A 4 m²-es szűrőfelületű kerekiszűrő automatikus szűrőtisztítással egybekötve gondoskodik a folyamatos pormentes munkáról.

- Seprő-szívó funkció és súroló-szívó funkció egyben.
- Lengő felfüggesztésű fő seprőhenger.
- 2 oldalkefével.

3 Nagy munkaszélesség

A henger kivitele opcionálisan nagyobb munkaszélességben is elérhető, ami 20 százalékkal nagyobb felületteljesítményt jelent. A felfelé álló kefefejlet egy masszív terelőelem védi a károsodástól.

- Rendkívül nagy munkaszélesség 1200 millimétertől.
- Nagy felületteljesítmény.
- Nagyon masszív a rendkívül stabil terelőelemnek köszönhetően.

4 Kulcsfontosságú biztonság

A KIK-rendszer lényegesen nagyobb biztonságot nyújt hibás kezelés esetén. A felhasználó nem tudja a gép lényeges előzetes beállításait átállítani. Ezeket a beállításokat a mindenkori takarítási feladatért vagy létesítményért felelős művezető végezi el. A gépkezelőnek már csak be kell dugnia a kulcsot és el kell indítania az EASY-Operation gyári programot. A még nagyobb biztonságért az összes B 150 R gép egyszerű, gyorsan és könnyen kezelhető menüvel rendelkezik, az egyértelmű jelölésnek és az olyan innovatív műszaki berendezéseknek köszönhetően mint pl. a szívásteljesítmény, kefe fordulatszám, tisztítószer-adagolás, menetsebesség, sárga kulcs, amely a gépkezelőnek lehetővé teszi a szabad használatot, késleltetett turbina- és kefelekapsolás és az akkumulátor típusának kiválasztása. A B 250 R csak egy megfelelően kódolt kulccsal üzemeltethető, így illetéktelen személy nem kezelheti.

A TESTRESZABOTT B 250 R GÉP KONFIGURÁCIÓJA



Hengeres fejek

A hengeres fejek (R) strukturált padlók és mélyebb rések tisztításakor, a tárcsás fejek (D) pedig elsősorban sima felületek tisztításakor előnyösebbek.



Fényszóró munkavégzéshez

Sötét területeken, például parkolóházakban és logisztikai területeken munkalámpa javítja a látásviszonyokat, és a gép is jobban látható.



Tisztítószer-adagolás

A Dose tisztítószer-adagoló rendszer szükség szerint adagol tisztítószer a friss vízhez. Az adagolás 0-tól 3 százalékig beállítható.

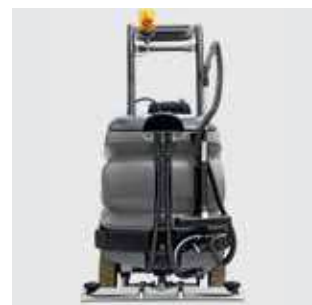

Egyedi felszereltség

Ezen kívül számos további kiegészítő felszerelés létezik, például villogó fény, újrahaznosítás, szóró-szívó funkció, védőtető vagy oldalkefék, amelyekkel a gép még hatékonyabbá válik.

AZ ÖN SZEMÉLYES B 250 R GÉPÉNEK KONFIGURÁLÁSA

Két különböző alapmodell áll rendelkezésre: B 250 R, a kompakt súroló-szívó tisztítógép és B 250 R I, a seprő-szívó/súroló-szívó tisztítógép. 3-3 kefefej választható. Válassza ki a megfelelő szívógerendát és számos további kiegészítő változatot is.



1 Töltés könnyedén

Automatikus töltőrendszerrel egyszerűen egy tömlőt kell csatlakoztatni egy kereskedelemben kapható tömlőcsatlakozóval. A vízbeömlés automatikusan leáll, amint a tartály megtelik. Így feltöltés közben más feladatokat végezhet, ezáltal csökken a várakozási idő. A tömlő csatlakoztatásához szokványos, visszafolyásgátlóval ellátott gyorscsatlakozó ajánlott.



2 A kezelő védelme érdekében

A járművek raktárterületeken való üzemeltetését gyakran előírások szabályozzák, amelyek célja, hogy megóvják a munkatársakat a leeső tárgyaktól. A B 250 R készülékhez erre a célra védőtető áll rendelkezésre. A különösen stabil és a tisztítókészülékek védőtetőire vonatkozó követelmények szerint bevizsgált védőtető megbízható védelmet nyújt, a kezelő akadályozása nélkül.



3 Szóró-szívófej nehezen elérhető területekre

Olyan helyekhez, amelyek a géppel nem érhetők el, hasznos kiegészítő felszerelések léteznek, amelyek a gépen tárolhatók. A szóró-szívó fejjel sarkokban és más, a gép számára nem elérhető helyeken is végezhető tisztítás és porszívás. Felszerelése rendkívül egyszerű. Szükség esetén csupán a szívótömlőt kell a szívógerendáról a tartozékkal összekötni.



	B 250 R I			B 250 R		
+ kefefej	R 120	R 100	D 100	R 120	R 100	D 100
Műszaki adatok						
Kefék munkaszélessége	mm	1200	1000	1000	1200	1000
Porszívás munkaszélessége	mm	1420	1060	1060	1420	1060
Frissvíz-/szennyezettváltartály	l	250 / 250	250 / 250	250 / 250	250 / 250	250 / 250
Elméleti felületteljesítmény	m ² /óra	9600	8000	8000	9600	8000
Gyakorlati felületteljesítmény	m ² /óra	7200	6000	6000	7200	6000
Max. átfolyó vízmennyiség	l/perc	8	8	8	8	8
Kefe fordulatszáma	rpm	600-1200	600-1200	140	600-1200	600-1200
Felvett teljesítmény, teljes készülék	W	6900	6900	6500	5200	5200
Súly (akkumulátorral)	kg	1470	1450	1450	1270	1250
Méretek (H x SZ x M) (beépített részek nélkül)	mm	2730×1260×1550	2730×1060×1550	2730×1060×1550	1900×1260×1550	1900×1060×1550
Kefe felületi nyomása, max.	g/cm ²	230	260	35	230	260
Készülék feszültségellátása	V	36	36	36	36	36
Szennygyűjtő tartály	l	60 + 24	60 + 20	60	24	20
Felszereltség						
Hengerkefe	■	■	-	■	■	-
Tárcsakefe	-	-	■	-	-	■
Beépített seprőberendezés	■	■	-	■	■	-
Seprő-szívógység	■	■	■	-	-	-
Auto-Fill	■	■	■	■	■	■
FACT	■	■	-	■	■	-
ecoefficiency fokozat	■	■	■	■	■	■
Rásegítő fék	■	■	■	■	■	■
Automatikus kefefej- és szívógerenda-emelés	■	■	■	■	■	■
Elektronikusan állítható felületi nyomás	■	■	■	■	■	■
KIK (Kärcher Intelligent Key)	■	■	■	■	■	■
Felszereltségi változatok						
Akku, kis karbantartási igény, 36 V/630 Ah	□	□	□	□	□	□
Töltőkészülék (külső)	□	□	□	□	□	□
Szívógerenda, egyenes, olajálló poliuretán ajkak (1160) (1160)	□	□	□	□	□	□
Szívógerenda, egyenes, olajálló poliuretán ajkak (1160)	□	□	□	□	□	□
Szívógerenda, hajlított, olajálló poliuretán ajkak (1400)	□	□	□	□	□	□
Szívógerenda, hajlított, olajálló poliuretán ajkak (1400)	□	□	□	□	□	□
Egyedi felszereltség						
Hengerkefe	□*	□*	□*	□	□	-
Dose tisztítószer-adagolóval	□	□	□	□	□	□
Permetiszívás	□	□	□	□	□	□
Védőtető	□	□	□	□	□	□
Figyelmeztető villogó	□	□	□	□	□	□
Fényszóró munkavégzéshez	□	□	□	□	□	□
Újrahasznosítás	□	□	□	□	□	□
Cikkszám	1.480-231.2	1.480-231.2	1.480-231.2	1.480-231.2	1.480-231.2	1.480-231.2

* Szükséges tartozékok. ■ A szállított csomag tartalmazza. □ Kompatibilis tartozékok.

200 LITERES KATEGÓRIA



Kompakt, kényelmes és átlátható

A B 200 R a tökéletes felülős súroló-szivógép, ha 2500 és 7000 m² közötti beltéri felületek alapos és hatékony tisztításáról van szó. A nagy színes kijelzőn kényelmesen kiválaszthatja a különféle tisztítási módokat. Az innovatív és szabadalmaztatott KIK kulcsrendszer pedig megakadályozza, hogy a gépet illetéktelen személyek használják.

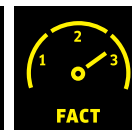

1 Választható oldalkefe

Az R 75 vagy R 90 hengerkefével együtt a választható oldalkefe egy igazi mindenessé tesz a B 200 R készüléket, amellyel egy műveletben végezhető el a seprés, súrolás és szívás. Szükség esetén az oldalkefe ki is kapcsolható.



2 Kézi tartálymosás

A szennyezettvíztartály hatékony kimosására használja egyszerűen a megmaradt frissvíztartályban maradt vizet.

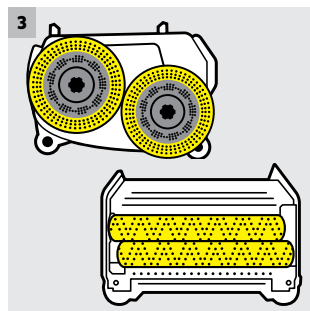

3 Az igényeknek megfelelő kefelemek

Igényeinek megfelelően válasszon a megfelelő munkaszélességű (75 vagy 90 cm) hengerkefe- vagy tárcsakéfe-megoldások közül.



4 Kulcsfontosságú biztonság

A KIK-rendszer lényegesen nagyobb biztonságot nyújt hibás kezelés esetén. A felhasználó nem tudja a gép lényeges előzetes beállításait átállítani. Ezeket a beállításokat a mindenkori takarítási feladatért vagy létesítményért felelős művezető végzi el. A gépkezelőnek már csak be kell dugnia a kulcsot és el kell indítania az EASY-Operation gyári programot.

A még nagyobb biztonságért a gép egyszerűen, gyorsan és könnyen kezelhető menüvel rendelkezik érthető leírásokkal, például:

- Szívásteljesítmény
- Kefe fordulatszáma
- Tisztítószer-adagolás
- Menetsebesség
- Sárga kulcs, amely lehetővé teszi a gépkezelőnek a használatot
- Késleltetett turbina- és kefelekapsolás
- Akkumulátor típusának kiválasztása.

A TESTRESZABOTT B 200 R GÉP

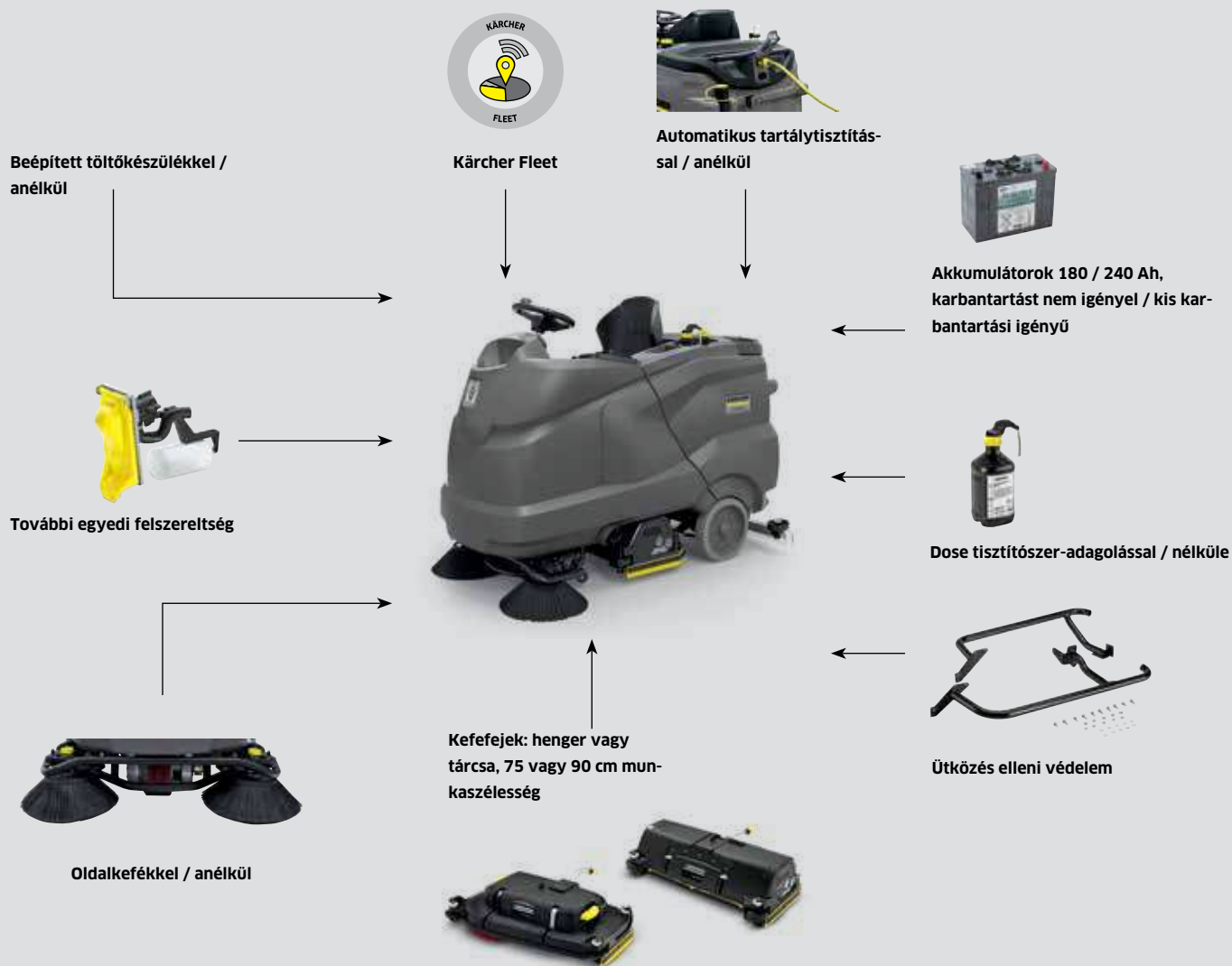

Rendkívül fordulékony

A rövid és keskeny dizájn biztosítja a gép fordulékonyágát és mozgékonyágát.



Tisztítószer-adagolási rendszer

A Dose tisztítószer-adagolási rendszer biztosítja a tisztítószer egyenletes és pontos adagolását.



Auto-fill funkció

A frissvíztartály időtakarékos és biztonságos automatikus töltése.



Ütközés elleni védelem

Masszív ütközés elleni védelem, amely hatékonyan védi a kefejeget a külső hatások okozta sérülésektől.

AZ ÖN SZEMÉLYES B 200 R GÉPÉNEK EGYEDI KONFIGURÁLÁSA

Annak érdekében, hogy az Ön igényeinek megfelelő tökéletes gépet biztosíthassunk, a B 200 R különböző munkaszélességekben választható, tárcsafevel vagy hengerfevel és a hozzá való szívógerendákkal. Válassza az igényeinek legjobban megfelelő konfigurációt.



1 Automatikus tartálymosás

Automatikus tartálymosó rendszerrel szokványos tömlőcsatlakozó szükséges a frissvíztömlő csatlakoztatásához, amellyel a szétfröccsenő víz teljes mértékben kiküszöbölhető.

2 Home Base tisztítóeszköz-tárolás

A Kärcher Home Base készletnek köszönhetően a B 200 R gépeken kiegészítő tisztítóeszközöket is magával vihet. Flakonokat, tisztítókendőket vagy akár a felmosóeszközöket is könnyedén magával viheti.

3 Kärcher flottarendszer

Webalapú flottakezelési rendszerünk segítségével valós idejű információkat kaphat bármely gépének fontos jellemzőiről. Ennek köszönhetőn mindig friss információk állnak a rendelkezésére, melynek eredményeként gyorsabban és hatékonyabban reagálhat a váratlan helyzetekre.



B 200 R					
+ kefefej		R 90	D 90	R 75	D 75
Műszaki adatok					
Kefék munkaszélessége	mm	900	900	750	750
Porszívás munkaszélessége	mm	1060	1060	940	940
Frissvíz-/szennyezettvíztartály űrtartalma	l	200 / 200	200 / 200	200 / 200	200 / 200
Elméleti / Gyakorlati felületteljesítmény	m ² /óra	5400 / 3800	5400 / 3800	4500 / 3200	4500 / 3200
Max. átfolyó vízmennyiség	l/perc	9	9	9	9
Kefe fordulatszáma	rpm	600-1300	180	600-1300	180
Felvett teljesítmény, teljes készülék (ecoefficiency fokozat)	W	2800 (1680)	2800 (1680)	2800 (1680)	2800 (1680)
Menet- és tisztítási sebesség	km/óra	6	6	6	6
Súly (akkumulátorral)	kg	475 (565)	475 (565)	475 (565)	475 (565)
Méret (H x SZ x M) (beépített részek nélkül)	mm	1860 × 910 × 1410	1860 × 910 × 1410	1860 × 910 × 1410	1860 × 910 × 1410
Kefe felületi nyomása, max.	g/cm ²	505	34	560	46
Készülék feszültségellátása	V	36	36	36	36
Töltőkészülék feszültségellátása	V / Hz	100-240 / 50-60	100-240 / 50-60	100-240 / 50-60	100-240 / 50-60
Szennygyűjtő tartály	l	9	-	7	-
Felszereltség					
Hengerkefe		■	-	■	-
Tárcsakefe		-	■	-	■
Beépített seprőberendezés		■	-	■	-
Összkerékmeghajtás		-	-	-	-
Auto-Fill		□	□	□	□
FACT		■	-	■	-
ecoefficiency fokozat		■	■	■	■
Automatikus kefefej- és szívógerenda-emelés		■	■	■	■
Elektronikusan állítható felületi nyomás		■	■	■	■
Emelkedőképesség hosszú távon / rövid távon	%	10 / 15	10 / 15	10 / 15	10 / 15
KIK (Kärcher Intelligent Key)		■	■	■	■
Nagy, színes kijelző		■	■	■	■
Beépített töltőkészülék		□	□	□	□
Felszereltségi változatok					
Akkumulátor, karbantartásmentes, 36 V / 180 Ah / 36 V / 240 Ah		□	□	□	□
Szívógerenda, egyenes, olajálló poliuretán ajkak (940 mm)		-	-	□	□
Szívógerenda, hajlított, olajálló poliuretán ajkak (940 mm)		-	-	□	□
Szívógerenda, egyenes, olajálló poliuretán ajkak (1060 mm)		□	□	-	-
Szívógerenda, hajlított, olajálló poliuretán ajkak (1060 mm)		□	□	-	-
Egyedi felszereltség					
Oldalkefe		□	-	□	-
Dose tisztítószer-adagolóval		□	□	□	□
Permeszívás		□	□	□	□
Figyelmeztető villogó		□	□	□	□
Automatikus / kézi öblítőrendszer		□ / □	□ / □	□ / □	□ / □
Kärcher Fleet		□	□	□	□
Ütközés elleni védelem		□	□	□	□
Cikkszám		1.246-200.2	1.246-200.2	1.246-200.2	1.246-200.2

■ A szállított csomag tartalmazza. □ Kompatibilis tartozékok.

150 LITERES KATEGÓRIA



Részletekbe menően átgondolt és gazdaságos.

A B 150 R a tökéletes felülős súroló-szivógép, ha 2500 és 6000 m² közötti, közepes méretű felületekről van szó. Rendkívül kompakt, jó koncepcióval a belső terek tisztítására. A gép emellett maximális kényelmet nyújt: a kefefej és a szivógerenda automatikus lesüllyesztése, nagy, színes kijelző, a felületi nyomás automatikus korrigálása, vagy beállítható tisztítási üzemmódok. A KIK kulcsrendszer és a kezelőelemek színekódolása különösen egyszerűvé teszi a kezelést.

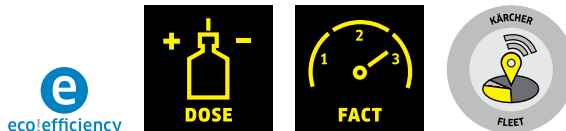

1 Kulcsfontosságú biztonság

A KIK-rendszer lényegesen nagyobb biztonságot nyújt hibás kezelés esetén. A felhasználó nem tudja a gép lényeges előzetes beállításait átállítani. Ezeket a beállításokat a mindenkori takarítási feladatért vagy létesítményért felelős művezető végzi el. A gépkezelőnek már csak be kell dugnia a kulcsot és el kell indítania az EASY-Operation gyári programot.

A még nagyobb biztonságért az összes B 150 R gép egyszerű, gyorsan és könnyen kezelhető menüvel rendelkezik, az egyértelmű jelölésnek és az olyan innovatív műszaki berendezéseknek köszönhetően mint például a

- Szívásteljesítmény
- Kefe fordulatszáma
- Tisztítószer-adagolás
- Menetsebesség
- Sárga kulcs, mely a gépkezelőnek lehetővé teszi a szabad használatot
- Késleltetett turbina- és kefelekapszolás
- Akkumulátor típusának kiválasztása.

A B 150 R csak egy megfelelően kódolt kulccsal üzemeltethető, ezáltal illetéktelen személy nem kezelheti.

2 Négykerék meghajtás

Az Advanced változat összerék meghajtással rendelkezik. Ez a 10 km/óra sebességű meghajtás kiváló trakciót eredményez akár 15 százalékos lejtőkön is és még nedves és csúszós felületeken is jó iránytartást ad. Az összerékfelek emellett különösen biztonságossá teszi a gépet.

- Menetsebesség és tisztítás akár 10 km/óra sebességgel.
- Erősen iránytartó és biztonságos.

3 Seprés, súrolás és porszívás

Az R 75 vagy R 90 hengeres fejfelülős készülékkel álló opcionális oldalkefe igazi mindentudóvá teszi a gépet.

- Seprés, súrolás és porszívás egy munkamenetben.
- R 75 vagy R 90 hengeres fej rendelésével együtt.
- Lekapcsolható oldalkefe.

4 Rendkívül fordulékony

A rövid és keskeny alak nagyon fordulékonyá teszi a gépet. Ideális a sok sarokkal rendelkező belső terekhez. És mindemellett nagyszerűen áttekinthető. Ez még gyorsabbá, hatékonyabbá és biztonságosabbá teszi a tisztítást.

- Mindössze 1400 milliméter hosszú és 790 milliméter keskeny (R/D 75).
- Nagyszerűen áttekinthető.
- Biztonságos és hatékony.

AZ ÖN SZEMÉLYES B 150 R GÉPÉNEK KONFIGURÁCIÓJA

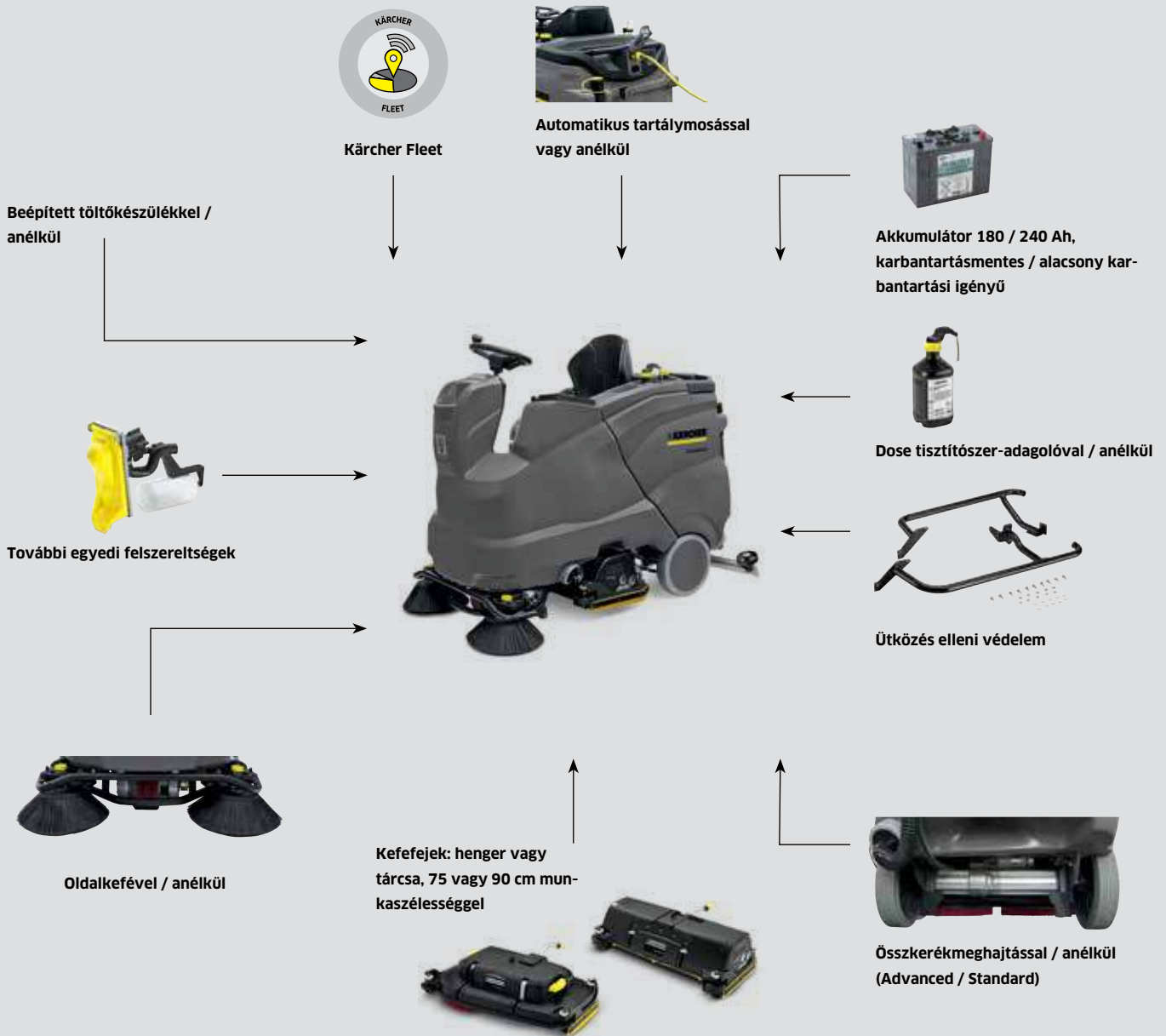

Kézi tartálymosás

Kézi tartálymosásnál a szennyezettvizztartály a tartályban lévő friss vízzel mosható ki.



Auto-Fill

Automatikus töltőrendszerrel a tartály egy szokványos tömlőcsatlakozóval ellátott külső tömlővel tölthető.



Automatikus tartálymosás

Automatikus tartálymosó rendszerrel szokványos tömlőcsatlakozó szükséges a frissvítömlő csatlakoztatásához.

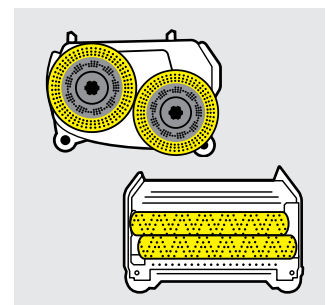

Kefefejek

A felhasználástól függően különböző munkaszélességek állnak rendelkezésre (75 és 90 cm). Henger- vagy tárcsarendszer.

EGYEDI KONFIGURÁCIÓ

Két különböző alapmodell áll rendelkezésre: Standard és Advanced. Az Advanced kivételénél a fő különbséget a jobb tapadást nyújtó összerékmeghajtás, valamint a többletfelszerelés, például az automatikus feltöltés jelenti. 4-4 kefevel 2 munkaszélességgel tárcsás és hengeres kivitelben. Ezenkívül további felszereléseket is választhat, például különböző akkumulátorokat vagy szívógerendákat.

		B 150 R Adv			
+ kefefej		R 90	D 90	R 75	D 75
Műszaki adatok					
Kefék munkaszélessége	mm	900	900	750	750
Porszívás munkaszélessége	mm	1060	1060	940	940
Frissvíz-/szennyezettvíztartály űrtartalma	l	150 / 150	150 / 150	150 / 150	150 / 150
Elméleti / Gyakorlati felületteljesítmény	m ² / óra	9000 / 6000	9000 / 6000	7500 / 5000	7500 / 5000
Max. átfolyó vízmennyiség	l/perc	9	9	9	9
Keefe fordulatszáma	rpm	600-1300	180	600-1300	180
Felvett teljesítmény, teljes készülék (ecoefficiency fokozat) W		3240 (1950)	3240 (1950)	3240 (1950)	3240 (1950)
Menet- és tisztítási sebesség	km/óra	10	10	10	10
Súly (akkumulátorral)	kg	435-520	435-520	435-520	435-520
Méret (H x SZ x M) (beépített részek nélkül)	mm	1790 x 910 x 1410	1790 x 910 x 1410	1790 x 800 x 1410	1790 x 800 x 1410
Keefe felületi nyomása, max.	g/cm ²	505	34	560	46
Készülék feszültségellátása	V	36	36	36	36
Töltőkészülék feszültségellátása	V / Hz	100-240 / 50-60	100-240 / 50-60	100-240 / 50-60	100-240 / 50-60
Szennygyűjtő tartály	l	9	-	7	-
Felszereltség					
Hengerkefe		■	-	■	-
Tárcsakefe		-	■	-	■
Beépített seprőberendezés		■	-	■	-
Összerékmeghajtás		■	■	■	■
Auto-Fill		■	■	■	■
FACT		■	-	■	-
ecoefficiency fokozat		■	■	■	■
Automatikus kefefej- és szívógerenda-emelés		■	■	■	■
Elektronikusan állítható felületi nyomás		■	■	■	■
Elektronikusan beállítható felületi nyomás	%	15 / 18	15 / 18	15 / 18	15 / 18
KIK (Kärcher Intelligent Key)		■	■	■	■
Nagy, színes kijelző		■	■	■	■
Beépített töltőkészülék		□	□	□	□
Felszereltségi változatok					
Akkumulátor, karbantartásmentes, 36 V / 180 Ah / 36 V / 240 Ah		□	□	□	□
Szívógerenda, egyenes, olajálló poliuretán ajkak (940 mm)		-	-	□	□
Szívógerenda, hajlított, olajálló poliuretán ajkak (940 mm)		-	-	□	□
Szívógerenda, egyenes, olajálló poliuretán ajkak (1060 mm)		□	□	-	-
Szívógerenda, hajlított, olajálló poliuretán ajkak (1060 mm)		□	□	-	-
Egyedi felszereltség					
Oldalkefe		□	-	□	-
Dose tisztítószer-adagolóval		□	□	□	□
Permeteszívás		□	□	□	□
Figyelmeztető villogó		□	□	□	□
Automatikus / kézi öblítőrendszer		□ / □	□ / □	□ / □	□ / □
Kärcher Fleet		□	□	□	□
Ütközés elleni védelem		□	□	□	□
Cikkszám		1.246-020.2	1.246-020.2	1.246-020.2	1.246-020.2

■ A szállított csomag tartalmazza. □ Kompatibilis tartozékok.



		B 150 R			
+ kefefej		R 90	D 90	R 75	D 75
Műszaki adatok					
Kefék munkaszélessége	mm	900	900	750	750
Porszívás munkaszélessége	mm	1060	1060	940	940
Frissvíz-/szennyezettvíztartály űrtartalma	l	150 / 150	150 / 150	150 / 150	150 / 150
Elméleti / Gyakorlati felületteljesítmény	m ² / óra	5400 / 3800	5400 / 3800	4500 / 3200	4500 / 3200
Max. átfolyó vízmennyiség	l/perc	9	9	9	9
Kefe fordulatszáma	rpm	600-1300	180	600-1300	180
Felvett teljesítmény, teljes készülék (eco!efficiency fokozat)	W	2800 (1680)	2800 (1680)	2800 (1680)	2800 (1680)
Menet- és tisztítási sebesség	km/óra	6	6	6	6
Súly (akkumulátorral)	kg	435-520	435-520	435-520	435-520
Méreték (H x SZ x M) (beépített részek nélkül)	mm	1790 x 910 x 1410	1790 x 910 x 1410	1790 x 800 x 1410	1790 x 800 x 1410
Kefe felületi nyomása, max.	g/cm ²	505	34	560	46
Készülék feszültségellátása	V	36	36	36	36
Töltőkészülék feszültségellátása	V / Hz	100-240 / 50-60	100-240 / 50-60	100-240 / 50-60	100-240 / 50-60
Szennygyűjtő tartály	l	9	-	7	-
Felszereltség					
Hengerkefe		■	-	■	-
Tárcsakefe		-	■	-	■
Beépített seprőberendezés		■	-	■	-
Összkerékmeghajtás		-	-	-	-
Auto-Fill		□	□	□	□
FACT		■	-	■	-
eco!efficiency fokozat		■	■	■	■
Automatikus kefefej- és szívógerenda-emelés		■	■	■	■
Elektronikusan állítható felületi nyomás		■	■	■	■
Emelkedőképesség hosszú távon / rövid távon	%	10 / 15	10 / 15	10 / 15	10 / 15
KIK (Kärcher Intelligent Key)		■	■	■	■
Nagy, színes kijelző		■	■	■	■
Beépített töltőkészülék		□	□	□	□
Felszereltségi változatok					
Akkumulátor, karbantartásmentes, 36 V / 180 Ah / 36 V / 240 Ah		□	□	□	□
Szívógerenda, egyenes, olajálló poliuretán ajkak (940 mm)		-	-	□	□
Szívógerenda, hajlított, olajálló poliuretán ajkak (940 mm)		-	-	□	□
Szívógerenda, egyenes, olajálló poliuretán ajkak (1060 mm)		□	□	-	-
Szívógerenda, hajlított, olajálló poliuretán ajkak (1060 mm)		□	□	-	-
Egyedi felszereltség					
Hengerkefe		□	-	□	-
Dose tisztítószer-adagolóval		□	□	□	□
Permetiszívás		□	□	□	□
Figyelmeztető villogó		□	□	□	□
Automatikus / kézi öblítőrendszer		□ / □	□ / □	□ / □	□ / □
Kärcher Fleet		□	□	□	□
Ütközés elleni védelem		□	□	□	□
Cikkszám		1.246-020.2	1.246-020.2	1.246-020.2	1.246-020.2

■ A szállított csomag tartalmazza. □ Kompatibilis tartozékok.

90 LITERES KATEGÓRIA



Strapabíró gép, ahogyan Ön megálmodta.

A B 90 R felülről sűrűlő-szivó tisztítógép minden kívánságot teljesít. A felszerelés, a munkaszélesség, a szivógerendahossz, a kiviteli forma és a sűrűlősi technika teljesen egyedileg összeállítható. A gép speciálisan a vevői igények szerint készül.

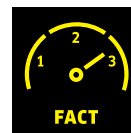
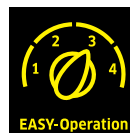

1 Személyre szabott gép

- Különböző felszereltségi változatok állnak rendelkezésre. A költségvetésű Classic modelltől a teljes felszereltségű Dose modellig.
- Választható 3 munkaszélesség és hajlított vagy egyenes szivógerenda is.

2 Különböző sűrűlősi technikák

- Tártsás modellek mindenekelőtt sima padlók esetén.
- Strukturált padlóknál vagy nagyon makacs szennyeződéseknel előnyösebbek a hengerkefék. Ezenkívül ezek a készülékek egy munkamenetben sűrűlőnek és sepernek.

3 Dose felszereléssel vagy anélkül

- A Dose automatikus tisztítószer-adagolás szükség szerint legfeljebb 3 százalék tisztítószer adagol a friss vízhez
- A tartályban csak friss víz található. Ezzel idő és költség takarítható meg.

4 Igény szerinti munkaszélesség

- Szükség szerint 3 munkaszélesség áll rendelkezésre: 55, 65 és 75 centiméter.
- A tisztítógép ezáltal még gazdaságosabb – nagy területeken is.
- A kefefej, a szivógerenda és az oldalseprű automatikusan süllyed le.
- Számos különböző üzemmód állítható be.
- Egyszerű kezelés.

AZ ÖN SZEMÉLYES B 90 R GÉPÉNEK KONFIGURÁCIÓJA

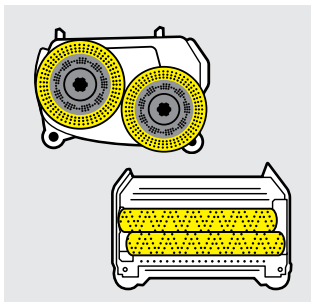

Kefefejek

Különböző típusú kefejek állnak rendelkezésre: hengeres fejek (R), valamint tárcsafek (D) mindeneke előtt sima felületekre.



Szívógerendák

A kanyarokban is optimális szíváshoz különböző szélességű szívógerendák állnak rendelkezésre: 850 mm 55 cm munkaszélességig, 940 mm 65 cm munkaszélességig.



Classic vagy Advanced

A Classic jellemzője az egyszerű kezelés. Az Advanced kivitelnél a Beállítások menüben kiválasztható például a kefes sebesség vagy a turbóteljesítmény (Dose rendszer csak Adv kivitel rendelésével együtt).



Egyedi felszereltség

Emellett számos egyedi felszerelés is rendelkezésre áll, mint az automatikus feltöltés, a különösen jól tapadó gumik, villogó fény vagy különböző kefék és padék.

EGYEDI KONFIGURÁCIÓ

A B 90 R különböző munkaszélességekkel, tárcsa- vagy hengerkefékkel és hozzáillő szívógerendával kapható. Ezáltal a gép minden esetben az ügyfél egyéni kívánságaihoz és igényeihez igazítható.

Configuration - optional	Leírás	
Felszereltségi csomagok		
Classic Pack	Akkumulátor (180 Ah, karbantartásmentes).	Beépített töltőkészülék 180-Ah akkumulátorokhoz.
Adv	Beállítási lehetőségek a kijelzőn: turbina-fordulatszám 2 fokozattal, választható nyelv, max. tisztítási sebesség előzetes beállítása.	Beállítások: kefék továbbműködési ideje, testüzemmódok szervizeléshez. FACT (hengeres fejekhez).
Adv Pack	Beállítási lehetőségek: választható nyelv, max. tisztítási sebesség előzetes beállítása.	Beállítások: kefe továbbműködési ideje, testüzemmódok szervizeléshez. FACT (hengeres fejekhez). Akkumulátor (180 Ah, karbantartásmentes). Beépített töltőkészülék 180 Ah akkumulátorokhoz.
Dose	Beállítási lehetőségek a kijelzőn: turbina-fordulatszám 2 fokozattal, választható nyelv, max. tisztítási sebesség előzetes beállítása, Dose beállítás.	Beállítások: kefe továbbműködési ideje, testüzemmódok szervizeléshez. FACT (hengeres fejekhez). Dose tisztítószer-adagolással. RM 69 padlótisztítószer, 2,5 liter.
Dose Pack	Beállítási lehetőségek a kijelzőn: turbina-fordulatszám 2 fokozattal, választható nyelv, max. tisztítási sebesség előzetes beállítása, Dose beállítás.	Beállítások: kefe továbbműködési ideje, testüzemmódok szervizeléshez. FACT (hengeres fejekhez). Dose tisztítószer-adagolással. RM 69 padlótisztítószer, 2,5 liter. Akkumulátor (180 Ah, karbantartásmentes). Beépített töltőkészülék 180 Ah akkumulátorokhoz.



1 Ahol fontos a tisztaság

A kiskereskedelemben különösen igaz, hogy a tiszta üzlet magáért beszél. Itt olyan tisztítófelszerelés szükséges, amely egyrészt egyszerűen használható, másrészt a gépnek csendesnek és feltűnésmentesnek kell lennie, mivel gyakran nyitvatartási idő alatt is végeznek tisztítást.



2 Nagybetűs higiénia

Egyetlen más alkalmazási területen sem olyan fontosak a higiéniai követelmények, mint az egészségügyben. Ehhez a súroló-szívó tisztítógépnek egyfelől képesnek kell lennie nagy területek megtisztítására, másfelől viszont higiénikusnak is kell lennie. A B 90 R ezen a téren nélkülözhetetlen segítőtársnak bizonyult.



3 Alapos tisztítás

A B 90 R hatékonyan eltávolítja a szennyező anyagokat és a port a nagyobb felületekről is. Gondoskodik a gyártási folyamatok zavartalanágáról, és minimálisan csökkenti a porterhelést a raktárban.

Konfiguráció – opcionális	Leírás
Kefefejek	
550 mm, henger	<ul style="list-style-type: none"> ■ Munkaszélesség 550 mm. ■ 2 hengerkefe, 532 mm. ■ Seprőfunkció <ul style="list-style-type: none"> ■ Jobb oldalon kiér a gép széléig. ■ 2 piros hengerkefe. ■ Gyors kefecseré.
550 mm, tárcsa	<ul style="list-style-type: none"> ■ Munkaszélesség 550 mm. ■ 2 tárcsa, 300 mm. <ul style="list-style-type: none"> ■ Jobb oldalon kiér a gép széléig. ■ 2 piros hengerkefe. ■ Gyors kefecseré.
650 mm, henger	<ul style="list-style-type: none"> ■ Munkaszélesség 650 mm. ■ 2 hengerkefe, 638 mm. ■ Seprőfunkció. <ul style="list-style-type: none"> ■ Jobb oldalon kiér a gép széléig. ■ 2 piros hengerkefe. ■ Gyors kefecseré.
650 mm, tárcsa	<ul style="list-style-type: none"> ■ Munkaszélesség 650 mm. ■ 2 tárcsa, 355 mm. <ul style="list-style-type: none"> ■ Jobb oldalon kiér a gép széléig. ■ 2 piros hengerkefe. ■ Gyors kefecseré.
750 mm, henger	<ul style="list-style-type: none"> ■ Munkaszélesség 750 mm. ■ 2 hengerkefe, egyenként 700 mm. ■ Seprőfunkció <ul style="list-style-type: none"> ■ Mindkét oldalon kiér a gép széléig. ■ 2 piros hengerkefe. ■ Gyors kefecseré.
750 mm, tárcsa	<ul style="list-style-type: none"> ■ Munkaszélesség 750 mm. ■ 2 tárcsa, 385 mm. <ul style="list-style-type: none"> ■ Mindkét oldalon kiér a gép széléig. ■ 2 piros hengerkefe. ■ Gyors kefecseré.
Szívógerendák	
Egyenes, 850 mm	■ Támasztógörgőkkel és kopás- és olajálló poliuretán ajkakkal, 650 mm munkaszélességig megfelelő.
Hajlított, 850 mm	■ Támasztógörgőkkel és kopás- és olajálló poliuretán ajkakkal, 650 mm munkaszélességig megfelelő.
Egyenes, 940 mm	■ Támasztógörgőkkel és kopás- és olajálló poliuretán ajkakkal, 750 mm munkaszélességig megfelelő.
Hajlított, 940 mm	■ Támasztógörgőkkel és kopás- és olajálló poliuretán ajkakkal, 750 mm munkaszélességig megfelelő.
Cikkszám	1.161-000.2

90 LITERES KATEGÓRIA



A tiszta környezetért

Felülős modellek ellenállhatatlan áron! Ideálisak a fáradtságmentes és hatékony munkákhoz közepes és nagy felületeken. Társcakefés változatként vagy seprőművel rendelkező hengerkefés változatként kapható.

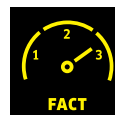
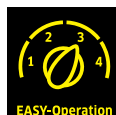

1 Rendkívül fordulékony

- A nagyon rövid és keskeny felépítési mód miatt a gép a nagy vízmenyiség ellenére is nagyon fordulékony és könnyen irányítható.
- A 90°-os kormányzás azonnali fordulást tesz lehetővé.
- Az alacsony súlypont miatt jól a padlón tartható.

2 Egyszerű kezelés

- Az alapfunkciók az EASY-kapcsolóval egyszerűen szabályozhatók
- A kijelzőn követhetők az üzemórák.
- A hengerkefékkel még több víz, ezáltal tisztítószert takarítható meg.

3 Hosszú működési idő

- Nagy rekesz a nagy akkumulátor kapacitáshoz. A Pack változatoknál karbantartást nem igénylő zselés akkumulátorokkal.
- A 2 fokozatú turbinateljesítménnyel a WHISPER-beállításban még több energia takarítható meg.

4 Átváltás pillanatok alatt

- Szükség esetén a kefefej gyorsan és szerszám nélkül másikra cserélhető.
- Az R-fejek hengerei pillanatok alatt cserélhetők.
- A D-fejeknél a kefék vagy padmeghajtótárcsák lábpedállal kidobhatók.

MŰSZAKI ADATOK ÉS FELSZERELTSÉG

B 90 R Adv Dose Bp Pack B 90 R Adv Dose Bp

B 90 R Adv Bp Pack B 90 R Adv Bp

B 90 R Classic Bp Pack B 90 R Classic Bp

- Beállítható a kefe felületi nyomása
- Tisztítószer-adagolással
- 2 fokozatú elszívási teljesítménnyel
- Beállítható a kefe felületi nyomása
- 2 fokozatú elszívási teljesítménnyel
- Töltésszint-kijelzéssel
- Rendkívül felhasználóbarát
- Üzemóra-számlálóval
- Fenntartó tisztításhoz

Műszaki adatok

Műszaki adatok		B 90 R Adv Dose Bp Pack B 90 R Adv Dose Bp	B 90 R Adv Bp Pack B 90 R Adv Bp	B 90 R Classic Bp Pack B 90 R Classic Bp
Kefék munkaszélessége	mm	550-750	550-750	550-750
Porszívás munkaszélessége	mm	850-940	850-940	850-940
Frissvíz-/szennyezettvíztartály	l	90 / 90	90 / 90	90 / 90
Akkumulátor	V	24 / -	24 / 170 24 / -	24 / 170 24 / -
Töltőkészülék		-	230 / 50-60 -	230 / 50-60 -
Méreték (H x SZ x M)	mm	1450 x 800 x 1200	1450 x 800 x 1200	1450 x 800 x 1200
Tömeg	kg	150	273 150	272 149

Felszereltség

Meghajtás	■	■	■	
Automatikus vízelzárás	■	■	■	
Változtatható permetnyomás	■	■	-	
Dose	■	-	-	
FACT	■	■	-	
Akkumulátorral és beépített töltővel	■ -	■ -	■ -	
Cikkszám		1.161-311.0 -310.0	1.161-309.0 -308.0	1.161-307.0 -306.0

■ A szállított csomag tartalmazza.

Kefefejek R 75 | R 65 | R 55

Kefefejek D 75 | D 65 | D 55

- 2 ellentétesen forgó hengerkefe
- Sűrű és seper egy munkamenetben
- Nagy súrolási teljesítmény
- 2 tárcsakefe
- Beépített fröccsenés elleni védelem
- Egyszerű kefekidobással

Műszaki adatok

Műszaki adatok		B 90 R Adv Dose Bp Pack B 90 R Adv Dose Bp	B 90 R Adv Bp Pack B 90 R Adv Bp	B 90 R Classic Bp Pack B 90 R Classic Bp
Max felületteljesítmény	m ² /óra	4500 3900 3300	4500 3900 3300	4500 3900 3300
Gyakorlati felületteljesítmény	m ² /óra	3375 2925 2475	3375 2925 2475	3375 2925 2475
Munkaszélesség	mm	750 650 550	750 650 550	750 650 550
Fordulatszám	Ford/perc	600-1300	180	180
Teljesítményfelvétel	W	2 x 600	2 x 600	2 x 600
Tömeg	kg	30 29 28	35 33 30	35 33 30
Felületi nyomás	g/cm ²	200-315	20-35	20-35
Seprési térfogat	l	7 6 5	-	-
Méreték (H x SZ x M)	750 mm-hez	810 x 520 x 280	810 x 490 x 280	810 x 490 x 280
Méreték (H x SZ x M)	650 mm-hez	750 x 520 x 280	745 x 505 x 280	745 x 505 x 280
Méreték (H x SZ x M)	550 mm-hez	640 x 520 x 280	640 x 490 x 280	640 x 490 x 280

Felszereltség

Hengerkefees	■	-	
Tárcsakefe	-	■	
Fröccsenés elleni védelem	■	■	
Seprőfunkció	■	-	
Egyszerű kefecserre	■	■	
Cikkszám		2.763-006.0 -004.0 -002.0	2.763-005.0 -003.0 -001.0

■ A szállított csomag tartalmazza.

Tartozék

Termék neve	Cikkszám	Leírás
DS 3 Tisztítószeradagoló állomás	2.641-811.0	Közvetlenül a vízcsapra csatlakoztatható, a vizet és a tisztítószerrel a frissvíztartályba tölti. ABS töltőrendszerrel is használható. Nem alkalmas Dose változathoz.
Körkörös jelzőfény-készlet	2.641-718.0	Megnöveli a biztonságot a munkaterületen.
Auto-Fill	2.641-748.0	Automatikus töltőrendszer. A vízbefolyás automatikusan leáll, ha a tartály tele van. Biztonsági túlfolyóval.
Kerekek, szupertapadás	6.435-403.0	Olajálló, különösen jó trakcióval.

70 LITERES KATEGÓRIA



Akkumulátorral működtetett, kompakt és kiemelkedően fordulékony

A súroló-szivógépek kategóriájában található, kedvező árú induló modellt erős 105 Ah akkumulátor hajtja, amelynek karcsú és kompakt felépítése és hihetetlen fordulékonyága lenyűgöző. A tárcsakefével felszerelt gépet könnyű irányítani és mozgatni, akár még liftekbe is befér, és számos praktikus és hasznos megoldást kínál.



1

1 Egyszerű használati

- Magától értetődő szimbólumok és egyértelmű irányítópanel.
- Rövid tanulási idő.
- Az egyszerű, sárga színű irányítóelemek megkönnyítik a gép használatát.



2

2 Tárcsakefe-megoldás

- Masszív felépítés beépített tárcsakefe-fejjel.
- Nagy felületteljesítmény a nagy munkaszélességnek köszönhetően.
- Kefecserő a pedál megnyomásával.



3

3 Kompakt, karcsú dizájn

- Rendkívül fordulékony gép.
- A tisztítandó felület átlátható.
- Könnyen szállítható.



4

4 Választható tartozék: előseprőfej

- Felszedi a száraz szennyeződést, amivel elősegíti a tisztítási folyamatot.
- Megakadályozza a szívócsatorna eldugulását.

MŰSZAKI ADATOK ÉS FELSZERELTSÉG

BD 50/70 R Bp Pack Classic

BD 50/70 R Bp Classic

- Kompakt, karcsú dizájn, rendkívül fordulékony
- Rendkívül egyszerű és könnyű kezelés
- Erőteljes akkumulátor és töltőkészülék a szállított csomagban

- Kompakt, karcsú dizájn, rendkívül fordulékony
- Rendkívül egyszerű és könnyű kezelés
- Tárcsakefe-megoldás (egy tárcsa)

Műszaki adatok

Kefék munkaszélessége	mm	510	510
Porszívás munkaszélessége	mm	850	850
Frissvíz-/szennyezettvíztartály	l	70 / 75	70 / 75
Akkumulátor	V / Ah	24 / 105	- / -
Akku töltőkészülék	V / Hz	95-253 / 50-60	-
Méretetek (H x SZ x M)	mm	1310 x 590 x 1060	1310 x 590 x 1060
Tömeg	g	195	114

Felszereltség

Meghajtás	■	■
Tárcsakefe	■	■
Automatikus vízelzárás	■	■
Változtatható permetnyomás	-	-
Akkumulátor és töltőkészülék	■	-
Cikkszám	1.161-071.0	1.161-070.0

■ A szállított csomag tartalmazza.

Tartozék

Termék neve	Cikkszám	Leírás
DS 3 tisztítószeradagoló állomás	2.641-811.0	Közvetlenül a vízcsapra csatlakoztatható, a vizet és a tisztítószeret a frissvíztartályba tölti. ABS töltőrendszerrel is használható. Nem alkalmas Dose változathoz.
Előseprőfej csatlakoztatókészlet	4.039-270.0	Csatlakoztatókészlet az előseprőfej rögzítéséhez. Az előseprőegység a sűrölógéphez rögzíthető, így a fej felszedi a port és részecskéket a művelet alatt.
Szemeteszsáktartó rögzítőkészlet	4.039-269.0	Időtakarékos és praktikus tartozék: tartó a szemeteszsák rögzítéséhez, vagy a szemeteszsák közvetlenül a gére történő rögzítéséhez.
Home Base felmosófej tartó készlet	4.039-271.0	A felmosófej tartó lehetővé teszi a felmosófej gépen történő tárolását. Egyszerű csatlakoztatás, kényelmes használat.

95 LITERES KATEGÓRIA



Helyből tiszta.

A Kärcher ráállós súroló-szivógépeivel a padlótisztítás csak séta. Az ergonomikus állóhelyzet és az intuitív kezelés fáradtságmentes munkavégzést tesz lehetővé.

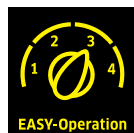

1 eco!efficiency

Programválasztó kapcsoló eco!efficiency fokozattal.

- A programválasztó kapcsoló lesüllyeszti a kefefejet és a szivógerendát, elindítja a szivóturbinát és a vízbeömlést.
- Az eco!efficiency fokozaton jelentősen csökken az áramfogyasztás, ezáltal nő a működési idő.

2 Háromszoros biztonság

A gép többszörösen biztosítva van véletlen elindulás ellen. A készülék például csak akkor indítható el, ha a vezető a gépen áll.

3 Dose

A Dose a Kärcher által kifejlesztett, automatikus beépített adagolórendszer, amely tisztítószeret takarít meg és kíméli a környezetet. A Dose segítségével a tisztítószer a gépen található tisztítószeres flakonokból pontosan és szükség szerint adagolható a friss vízhez. Ezáltal a frissvíztartályban mindig tiszta víz található. A tisztítószer-koncentráció 0 és 3 százalék között beállítható, és a tisztítószer egy kézmozdulattal cserélhető.

4 Jó áttekintés

A megemelt állásnak köszönhetően a kezelőt jobban észleli a környezete, és saját maga is jobban átlátja a tisztítási folyamatokat. Az eredmény: nagyobb biztonság és jobb tisztítási eredmények.

SZEMÉLYRE SZABOTT B 95 RS GÉP ÖSSZEÁLLÍTÁSA

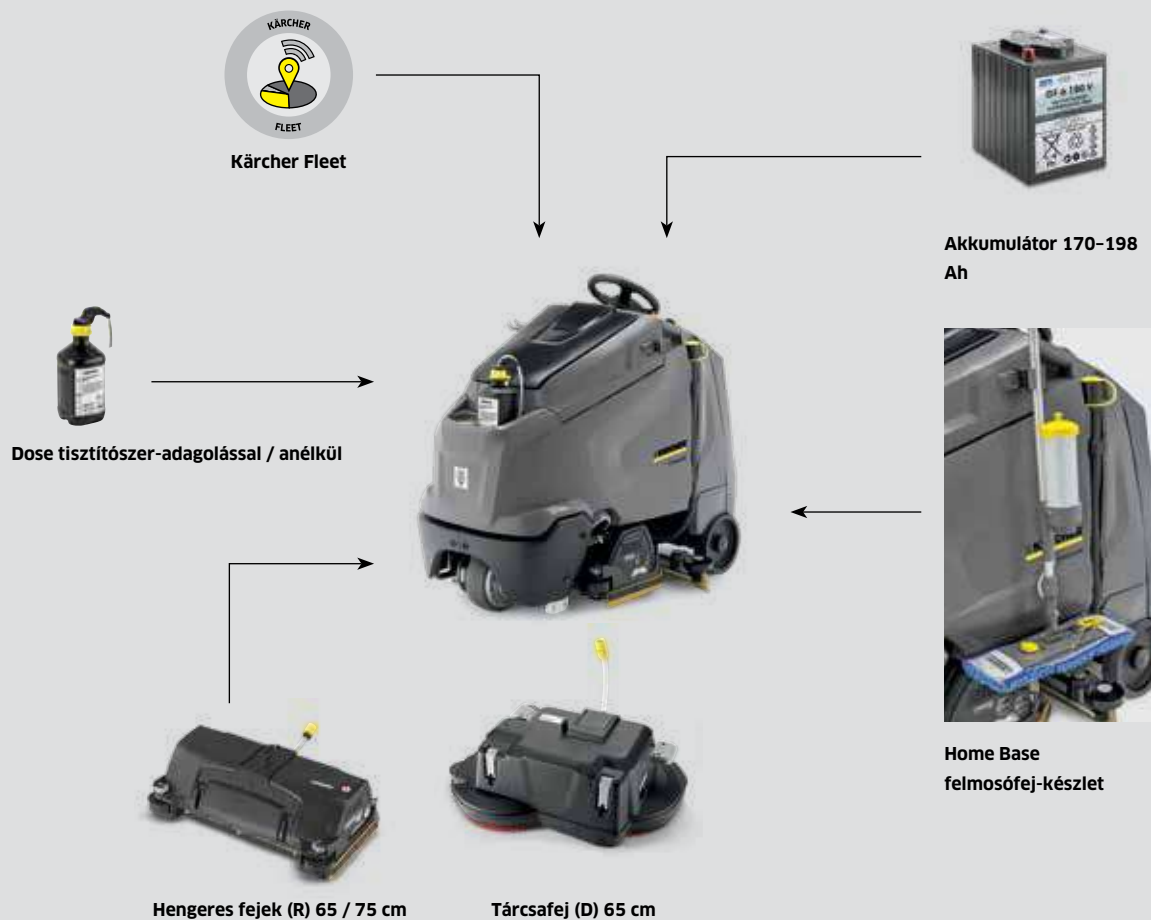

Turbinavédelem

A szennyeztvíztartályba egy könnyen elérhető finomszűrő van beépítve, amely védi a turbinát. Ez megnöveli az élettartamot.



Home Base készlet

A Kärcher gyűjtőkészletnek köszönhetően a segédanyagok egy olyan kompakt gépen is szállíthatók, mint a B 95 RS. Nem jelent problémát a flakonok, zacskók, törülköndők vagy akár egy mop szállítása sem.



Jó fordulékonyság

Mivel a kezelőállás optimálisan integrálódik a gépbe, a készülék a 95 literes tartálytérfogat ellenére is összességében nagyon rövid, és ezáltal rendkívül fordulékony. A legjobb feltételek a felületek kiváló lefedéséhez zegzugos területeken is.



Tárcsa vagy henger

A B 95 RS kapható tárcsatechnikával (sima padlókhöz) vagy hengeres technikával (strukturált padlókhöz, makacs szennyeződésekhez). A hengeres fejek kiegészítő seprésfunkcióval vannak ellátva, és 2 munkaszélességgel kaphatók.

EGYEDI KONFIGURÁCIÓ

A B 95 RS különböző munkaszélességekkel kapható. A tárcsás változat munkaszélessége 65 centiméter, míg a hengeres gép 65 centiméteres, illetve 75 centiméteres munkaszélességgel kapható. A kiegészítő, opcionális felszerelések, mint a Dose, a „mop” gyűjtőkészlet vagy az akkumulátorcsere-kocsi készlet még gazdaságosabbá teszik a gépet.



1 Beépített töltőkészülék

A kiváló minőségű beépített töltőkészülék különféle akkumulátorokhoz alkalmas. A különböző töltési tulajdonságok megfelelnek az akkumulátoroknak, így meghosszabbítják azok működési idejét. Az akkumulátortöltő-készülék könnyen megközelíthető hátulról, és mindig kéznél van. Így a gép bárhol feltölthető, és felejtjük ott sehol a töltőkészüléket.

2 Hatékony feltöltés

A szériatartozékként kapható Auto-fill rendszerrel a gép feltöltése nem elvesztegetett, hanem célszerűen kihasználható idő. Egyszerűen csatlakoztasson egy frissvíztömlőt, és a rendszer automatikusan leáll, amint a tartály megtelik.

3 Nagyon felhasználóbarát

A B 95 RS nagy méretű grafikus kijelzővel van felszerelve, amely világosan és egyértelműen megjeleníti a legfontosabb funkciókat. KIK kulcsrendszer rendelésével együtt így jóval egyszerűbbé és biztonságosabbá válik a gép kezelése: a munkavezető vagy menedzser elvégzi a beállításokat, a kezelő pedig az előzetes beállításoknak megfelelően elvégzi a tisztítást.



		B 95 RS		
+ kefefej		R 75	R 65	D 65 R
Műszaki adatok				
Kefék munkaszélessége	mm	750	650	650
Porszívás munkaszélessége	mm	940	940	940
Elméleti felületteljesítmény	m ² /óra	3000	2600	2600
Frissvíz-/szennyezettvíztartály űrtartalma	l	95 / 95	95 / 95	95 / 95
Max. átfolyó vízmennyiség	l/perc	3.5	3.5	3.5
Fordulatszám, max.	rpm	600-1300	600-1300	180
Felvett teljesítmény, teljes készülék	W	1800	1800	1800
Felvett teljesítmény, meghajtómotor	W	600	600	600
Súly (akkumulátor nélkül)	kg	207	206	210
Súly akkumulátorral	kg	331	330	334
Méret (H x SZ x M)	mm	1425 × 771 × 1270	1425 × 765 × 1270	1425 × 765 × 1270
Tisztítószertartalom	%	0-3	0-3	0-3
Kefe felületi nyomása, max.	g/cm ²	193	215	24
Készülék feszültségellátása	V	24	24	24
Töltőkészülék feszültségellátása	V/Hz	230 / 50-60	230 / 50-60	230 / 50-60
Felszereltség				
Hengerkefe		■	■	-
Tárcsakfeje		-	-	■
KIK (Kärcher Intelligent Key)		■	■	■
Kijelző		■	■	■
ecoefficiency fokozat		■	■	■
Akkumulátoros üzemmód		■	■	■
FACT		■	■	-
Beépített töltőkészülék		■	■	■
Automatikus kefefej-emelés		■	■	■
Automatikus szívófej-emelés		■	■	■
Elektronikusan állítható felületi nyomás		■	■	■
Auto-fill (frissvíz-betöltés)		■	■	■
Tartálymosás		■	■	■
Felszerelési változatok				
Akkumulátor 4 × 6 V / 180 Ah, karbantartásmentes		□	□	□
4 × 6 V / 170 Ah, karbantartásmentes		□	□	□
4 × 6 V / 180 Ah, kis karbantartási igényű		□	□	□
2 × 12 V / 198 Ah, karbantartásmentes		□	□	□
Egyedi felszereltség				
Dose tisztítószertartállyal		□	□	□
Home Base Mop gyűjtőkészlet		□	□	□
Kärcher Fleet		□	□	□
Cikkszám		1.006-200.2	1.006-200.2	1.006-200.2

* Opció ■ A szállított csomag tartalmazza. □ Kompatibilis tartozékok.

40 LITERES KATEGÓRIA

Nagy tisztítóerő kompakt csomagolásban.



Ráállós súroló-szivógépek, 40 literes kategória. Az erős, kompakt és jól manőverezhető BR 55/40 RS hengeres modellként használható 55 centiméter munkaszélességgel, így ideális kis és közepes felületekre.

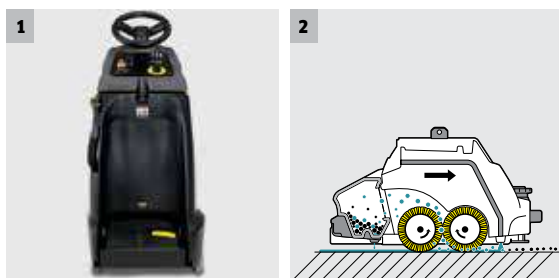
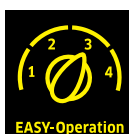

1 Kompakt méretek

- Teljes rálátás a tisztítandó felületre a gép előtti 30 centiméteres távolságtól. Az átlátható tisztításért.
- A kompakt méretek biztosítják a szűk helyeken való mozgást, a könnyű tárolást és szállítást

2 Seprőfunkcióval

- A durva szennyeződések 2 ellentétes irányba forgó hengerkefe szedi fel, ami a seprőtartályban gyűlik össze.
- A durva szennyeződések 2 hengerkefe szedi fel előre, így biztosítva a folyamatos szívóerőt.

BR 55/40 RS Bp Pack BR 55/40 RS Bp

- 2 hengerkefével
- Seprőművel
- Akkumulátorral és töltőkészülékkel (a 1.533-173.0 készü-lékhez)

Műszaki adatok

Kefék munkaszélessége	mm	550
Porszívás munkaszélessége	mm	716
Frissvíz-/szennyezettvíztartály	l	40 / 40
Elméleti felületteljesítmény	m ² /óra	2350
Kefe fordulatszáma	rpm	1200
Kefe felületi nyomása	g/cm ²	300-315
Teljesítményfelvétel	W	1480
Meghajtómotor	W	157
Tömeg	kg	216 112
Méretek (H x SZ x M)	mm	1130 x 705 x 1543
Feszültség, akku	V / Ah	36 / 76 36 / -
Feszültség, töltőkészülék	V / Hz	230 / 50-60 - / -

Felszereltség

Seprőfunkció	■
Meghajtás	■
Akkumulátorral és töltőkészlettel	■ -
2 tartályos rendszer	■
Szivógerenda, hajlított	■
Szivógerenda, egyenes	-
Cikkszám	1.533-173.0 -172.0

- A szállított csomag tartalmazza.

40 LITERES KATEGÓRIA

Kompakt gép nagy erővel



Erős, kompakt, agilis: a BD 50/40 RS ráállós súroló-szívógép tárcsás modellként, 51 centiméter munkaszélességgel ideális a kis és közepes felületek hatékony és környezetkímélő tisztításához.

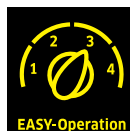

1 Egyszerű kezelés

- Egyszerű használat.
- Az ecoefficiency fokozattal időt, energiát, vizet és tisztítószer takarít meg.

2 Automatikus töltési lehetőség

- A gépet egyszerűen csatlakoztassa a vízvezetékre. Amint a gép teljesen feltöltődött, a vízbetáplálás automatikusan lekapcsolódik.
- Ezzel idő takarítható meg, hiszen a köztes időben mással lehet foglalkozni.

BD 50/40 RS Bp Pack BD 50/40 RS Bp

- 2 hengerkefével
- Seprőművel
- Akkumulátorral és töltőkészülékkel (a 1.533-173.0 készülékhez)

Műszaki adatok

Kefék munkaszélessége	mm	508
Porszívás munkaszélessége	mm	691
Frissvíz-/szennyezettvíztartály	l	40 / 40
Elméleti felületteljesítmény	m ² /óra	2200
Kefe fordulatszáma	rpm	180
Kefe felületi nyomása	g/cm ²	20
Teljesítményfelvétel	W	1080
Meghajtómotor	W	157
Tömeg	kg	200 96
Méret (H x SZ x M)	mm	1130 × 680 × 1543
Feszültség, akku	V / Ah	36 / 76 36 / -
Feszültség, töltőkészülék	V / Hz	230 / 50-60 - / -

Felszereltség

Seprőfunkció	-
Meghajtás	■
Akkumulátorral és töltőkészlettel	■ -
2 tartályos rendszer	■
Szívógerenda, hajlított	■
Szívógerenda, egyenes	-

Cikkszám 1.533-171.0 | -170.0

- A szállított csomag tartalmazza.

120 LITERES KATEGÓRIA



A legerősebb Kärcher súroló-szívógép.

A legnagyobb és legerősebb gép ebben a kategóriában. Gyors, tiszta és elképesztően fordulékony, a teljes tisztítási folyamat elvégezhető vele. Masszív felépítése ideálissá teszi az ipari használatra.



1 Maximális kényelem

Minden beállítás elvégezhető az irányítópult nagy színes kijelzőjén: felületi nyomás, vízmennyiség, turbinaerő, tisztítószer-adagolás, hengerkefe fordulatszám, stb. A gép más információkat is biztosít, például a tartály aktuális vízszintjéről vagy a hátralévő működési időről. A kefefej és a szívógerenda automatikusan leereszkedik tisztítás közben és felemelkedik hátramenet közben.

- A kefefej, szívógerenda és oldalkefe automatikus leeresztése.
- Sok különféle üzemmóddhoz beállítható.
- Könnyű használat.

2 Nagy energiatartalék

A 36 V-os akkumulátoros áramellátás biztosítja, hogy a gép a legigényesebb tisztítási feladatokkal is könnyedén megbirkózzon. Igény szerint 5 különböző akkumulátorméret és típus választható (akkumulátorok 170-től 240 Ah-ig, kis karbantartási igényű savas akkumulátorok, vagy karbantartásmentes zselés akkumulátorok). Szükség esetén ezzel akár 5 órás munkaidőtartam is elérhető. A beépített töltőkészülék előre programozott töltési görbéi tökéletesen hozzá vannak igazítva a különböző akkumulátortípusokhoz és kapacitásaihoz, ami kényelmesen kiválasztható a kijelzőn. A hosszabb élettartamú akkumulátorokért.

3 Aszimmetrikus tisztítórendszer elrendezés

Különösen nagy gépek esetében a jobb láthatóság csökkenti a tárgyakban vagy a gépben okozott károk kockázatát. Ezért a B 120 W gép tisztítórendszere aszimmetrikus elrendezésű. Ez biztosítja a legjobb rálátást a tisztítandó felületre és a szelek mentén haladó kefefejre. Az eredmény: megnövelt biztonság és nagyobb munkateljesítmény.

4 Frissvízsűrűs

Akármiilyen gondos is a használó, időnként előfordul, hogy szennyeződés kerül a frissvíztartályba. Az is előfordul, hogy részecskék, például homok vagy rozsdá található a vízvezetékekben. Ez eldugíthatja a frissvíz szivattyút. Ennek megakadályozása érdekében egy csupán 0,2 mm szemmagyságú részecskeszűrő van beépítve a frissvíz-kivezetőbe. Ez megakadályozza, hogy a frissvíz szivattyúzása leálljon szennyeződés miatt.

A TESTRE SZABOTT B 120 W GÉP KONFIGURÁCIÓJA



Innovatív tartálymosó rendszer
Szennyezettvizardtály tisztítása játszói könnyedséggel.



Biztonságos és kényelmes
A jól tapadó kerekek különösen nagyok, jobban kiegyenlítve az egyenetlen talajon történő mozgást.



Folyamatos információ
A kijelző információt nyújt bármely aktuálissá vált karbantartási feladatról, pl. a kefék vagy szívóajkak állapotáról.



Biztos védelem
A szennyezettvizardtály fedelében lévő szűrő biztos védelmet nyújt a turbina számára a szennyező részecskék ellen.

EGYEDI KONFIGURÁCIÓ

A Kärcher vevői saját maguk választhatják ki és állíthatják össze az igényeiknek megfelelő gépet. Négy különböző kefefej áll rendelkezésre két munkaszélességgel (75 és 90 cm), valamint választhatják a tárcsás változatot (D) vagy a hengeres változatot is (R). A speciális "Home Base" opció lehetővé teszi, hogy a gépen vigyék a tisztítóeszközöket, és a permetszívó opció biztosítja a géppel egyébként nem elérhető helyek nedves tisztítását és a permet felszívását.



1 Minden szem előtt és minden kéznél

Az átláthatóan elrendezett irányítópult mindenre tökéletes rálátást biztosít a használónak. A maximális sebesség és vízmennyiség beállítható a nagy grafikus kijelzőn. A KIK rendszerrel különféle szintű hozzáférési jogok adhatók a beállításokhoz. A szürke kulcs a művezető vagy a vezető, illetve a sárga és a választható fehér kulcsok a használóé. A tisztítási és biztonsági paraméterek, például a vízmennyiség, maximális tisztítási sebesség, a kefe fordulatszáma, szívóerő és a kulcsokhoz meghatározott működési idő a fehér kulccsal állítható be előre a felelős személy által. Ez kényelmessé, hatékonyvá és biztonságossá teszi a munkát.



2 Jó hozzáférhetőség

A B 120 W gépen a két részből álló tartály könnyen felnyitható. Ez könnyen hozzáférhetővé teszi az akkumulátorrekeszt. Ilyen módon például a kis karbantartási igényű akkumulátorok savszintje bármikor gyorsan és egyszerűen ellenőrizhető.

3 Tökéletes szívási teljesítmény

A speciális hajlásszögű szívógerenda különösen nagy mértékben képes elfordulni, ilyen módon megbízhatóan szívja fel a vizet akár még fordulások közben is. A szívófej különösen tartós poliuretánból készült. A szívóhenger tökéletesen igazodik a tisztított felülethez a könnyen beállítható hengereknek köszönhetően.



		B 120 W				
+ kefefej		R 90	D 90	R 75	D 75	D 110
Műszaki adatok						
Kéfék munkaszélessége	mm	900	900	750	750	1100
Porszívás munkaszélessége	mm	1060 / 1160	1060 / 1160	940	940	1160
Elméleti felületteljesítmény	m ² /óra	3600	3600	3000	3000	4400
Frissvíz-/szennyezettvíztartály űrtartalma	l	120 / 120	120 / 120	120 / 120	120 / 120	120 / 120
Max. átfolyó vízmennyiség	l/perc	10	10	10	10	10
Fordulatszám, max.	rpm	600-1300	180	600-1300	180	180
Felvett teljesítmény, teljes készülék	W	2200	2200	2200	2200	2200
Súly, 170 / 180 wf / 180 wa / 180 Ah / 240 Ah esetén	kg	356 / 350 / 412 / 338 / 454	362 / 356 / 418 / 344 / 454	349 / 343 / 405 / 331 / 415	358 / 352 / 414 / 340 / 445	376 / 365 / 359 / 432 / 465
Méreték (H x SZ x M)	mm	1653 × 910 × 1153	1782 × 977 × 1153	1653 × 810 × 1153	1722 × 809 × 1153	1900 × 1100 × 1153
Tisztítószer-adagolás*	%	0-3	0-3	0-3	0-3	0-3
Kefe felületi nyomása, max.	g/cm ²	425	25	459	40	18
Készülék feszültségellátása	V	36	36	36	36	36
Töltőkészülék feszültségellátása	V / Hz	220-240 / 50-60	220-240 / 50-60	220-240 / 50-60	220-240 / 50-60	220-240 / 50-60
Felszereltség						
Hengerkefe		■	-	■	-	-
Tárcsakefe		-	■	-	■	■
KIK (Kärcher Intelligent Key)		■	■	■	■	■
EUnited tisztítási tanúsítvány		-	■	-	■	-
ecolefficiency fokozat		■	■	■	■	■
Akkumulátoros üzemmód		■	■	■	■	■
FACT		■	-	■	-	-
Meghajtás		■	■	■	■	■
Beépített töltőkészülék		■	■	■	■	■
Parkolófék		■	■	■	■	■
Automatikus kefefej-emelés		■	■	■	■	■
Automatikus szívófej-emelés		■	■	■	■	■
Elektronikusan állítható felületi nyomás		■	■	■	■	■
Auto-fill (frissvíz-betöltés)		■	■	■	■	■
Tartálymosás		■	■	■	■	■
Felszereltségi változatok						
Akku, karbantartsámentes (6 × 6 V), 170 Ah / 180 Ah / 240 Ah		<input type="checkbox"/>	<input type="checkbox"/>	<input type="checkbox"/>	<input type="checkbox"/>	<input type="checkbox"/>
Akku, kis karbantartási igényű 180 Ah (6 × 6 V vagy 1 × 36 V)		<input type="checkbox"/>	<input type="checkbox"/>	<input type="checkbox"/>	<input type="checkbox"/>	<input type="checkbox"/>
Akkumulátor 1 × 36 V / 180 Ah, kis karbantartási igényű		<input type="checkbox"/>	<input type="checkbox"/>	<input type="checkbox"/>	<input type="checkbox"/>	<input type="checkbox"/>
Szívógerenda, egyenes, 940 mm / 1060 mm		- / <input type="checkbox"/>	- / <input type="checkbox"/>	<input type="checkbox"/> / -	<input type="checkbox"/> / -	- / -
Szívógerenda, hajlított, 940 mm / 1060 mm		- / <input type="checkbox"/>	- / <input type="checkbox"/>	<input type="checkbox"/> / -	<input type="checkbox"/> / -	- / -
Szívógerenda, 45°, 1160 mm		<input type="checkbox"/>	<input type="checkbox"/>	<input type="checkbox"/>	<input type="checkbox"/>	<input type="checkbox"/>
Egyedi felszereltség						
Dose tisztítószer-adagolással		<input type="checkbox"/>	<input type="checkbox"/>	<input type="checkbox"/>	<input type="checkbox"/>	<input type="checkbox"/>
Home Base "Mop" készlet		<input type="checkbox"/>	<input type="checkbox"/>	<input type="checkbox"/>	<input type="checkbox"/>	<input type="checkbox"/>
Home Base "Box" készlet		<input type="checkbox"/>	<input type="checkbox"/>	<input type="checkbox"/>	<input type="checkbox"/>	<input type="checkbox"/>
Permetiszívás		<input type="checkbox"/>	<input type="checkbox"/>	<input type="checkbox"/>	<input type="checkbox"/>	<input type="checkbox"/>
Kärcher Fleet		<input type="checkbox"/>	<input type="checkbox"/>	<input type="checkbox"/>	<input type="checkbox"/>	<input type="checkbox"/>
Cikkszám		1.005-100.2	1.005-100.2	1.005-100.2	1.005-100.2	1.005-100.2

* Opció ■ A szállított csomag tartalmazza. □ Kompatibilis tartozékok.

80 LITERES KATEGÓRIA



Nagy felületteljesítmény és nagyfokú kényelem az ipari felhasználásban.

A B 80 W súroló-szívógép számos praktikus felszereltséggel a nagy felületű takarítási munkákat a legmagasabb színvonalon végzi. A felszereltséghez tartozik például a KIK Intelligent Key rendszer, az automatikus kefefej- és szívógerenda-emelés, az elektromos felületnyomás-beállítás, a vízmennyiség kényelmes beállítása közvetlenül a kezelőpanelen, a hatékony parkolófék, a különböző akkumulátorméretes munkaszélességek, valamint a nagy kijelző. Egyszóval: a B 80 W kényelmes megoldás nagy ipari felületek tisztításához.



1 Automatikus jö: szívógerenda- és kefefej-emelés

A B 80 W a kefefejet induláskor automatikusan leengedi, megálláskor pedig automatikusan felemeli. Induláskor a szívógerendát is automatikusan leengedi – hátramenetben pedig automatikusan felemeli. Így a gép egyszerűen és problémamentesen vezethető, a padlón vagy a készüléken keletkező károk pedig elkerülhetők.

2 Okos Kulcs: a KIK rendszer (Kärcher Intelligent Key)

Két kulcs, 2 színben: szürke a beállításért felelős munkatársnak, sárga a gépkezelőnek. A szürke kulccsal hozzáférhetőségi jogosultságok adhatók a sárga kulcshoz és a beállítások standardként meghatározhatók (például mozgási sebesség, kefe fordulatszám vagy tisztítószert- adagolás). Ezáltal teljességgel kizárhatók a kezelési hibák.

3 Biztos parkolás: a parkolófék

Megakadályozza a gép véletlen elgurulását – például egyenetlen felületeken történő megállásnál, ürítéskor, feltöltéskor, járművekben történő szállításkor – a B 80 W szériatartozékként rendelkezik parkolófékkel. Ezzel a gép lényegesen nagyobb biztonságot és kényelmet biztosít az emelkedőkön történő munkavégzés során is.

4 Két munkaszélesség: 65 vagy 75 cm

Lehet választani 2 hatékony hengerkefével és beépített seprési funkcióval rendelkező hengeres fejjel, valamint 2 tárcsaféjjel rendelkező tárcsafej közül. Mindkét fej 2 munkaszélességben kapható (65 és 75 centiméter) 2600 és 3000 m²/óra közötti elméleti felületteljesítményhez.

A TESTRE SZABOTT B 80 W GÉP KONFIGURÁCIÓJA

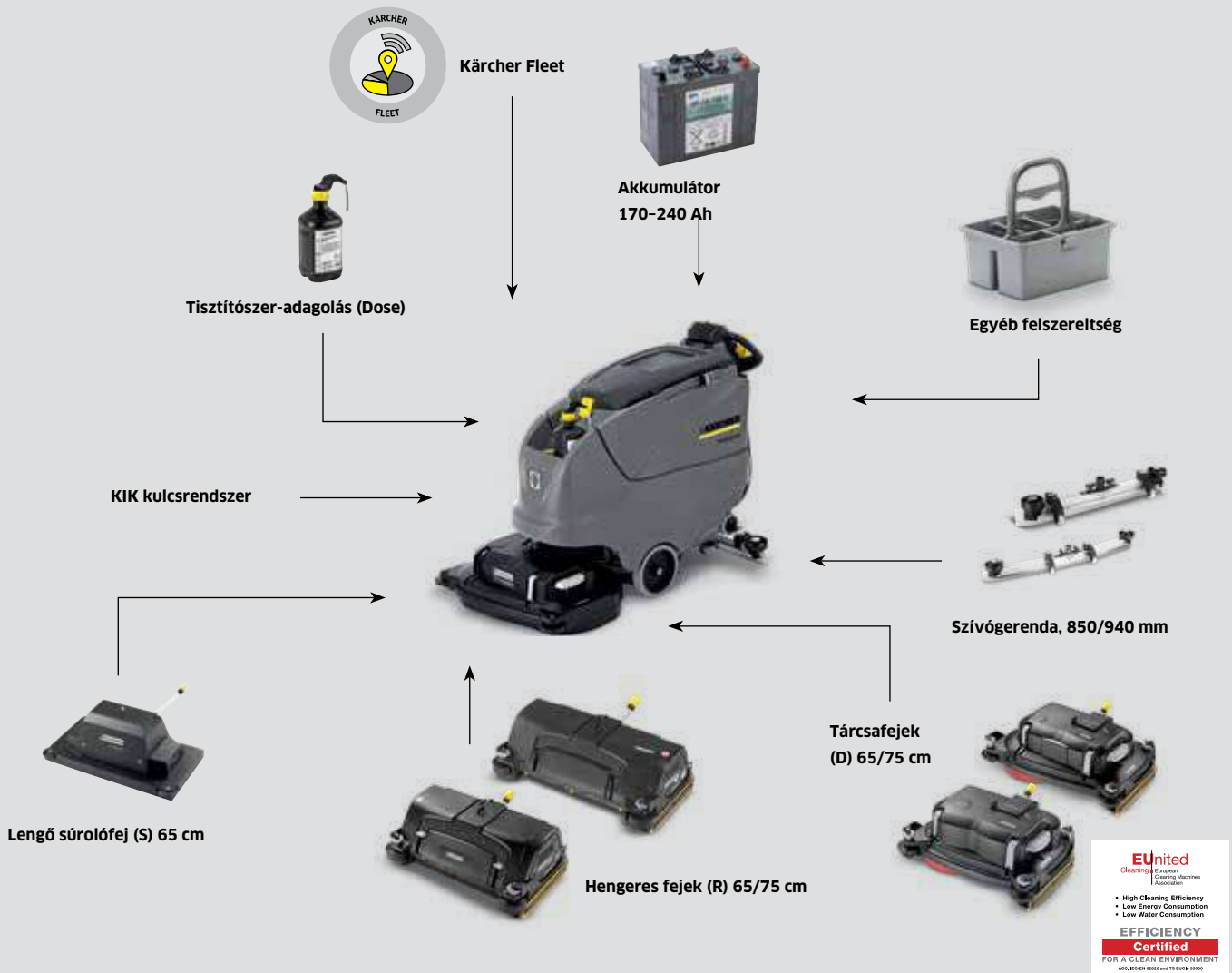

Szíriatartozékok

A szériafelszereltség része a tartálymosó rendszer a szennyezett-víztartály egyszerű tisztításához, valamint az automatikus töltőrendszer a frissvíztartály hatékony és biztonságos feltöltéséhez.



Szívógerendák

Munkaszélességtől függően 2 különböző szívógerendahossz áll rendelkezésre. Ezenkívül lehet hajlított, ha a felületen rések találhatók, vagy egyenes, sima felületekhez vagy nehéz terepviszonyok esetére.

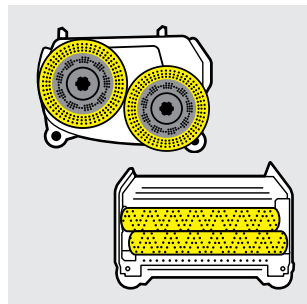

Kefefejek

A hengeres fejek (R) előnyei strukturált padlók és mélyebb rések tisztításakor valamint makacs szennyeződések eltávolításakor mutatkoznak meg. Tárcsafejek (D) mindenképp sima felületekre.



Egyedi felszereltség

A gép hatékonyságának növeléséhez további egyedi felszereltségek állnak rendelkezésre, mint a tisztítószer-adagolás (Dose) vagy a „mop” vagy „box” gyűjtőkészlet.

MŰSZAKI ADATOK ÉS FELSZERELTSÉG

Standard felszereltség	B 80 W Bp				
	R 75	D 75	R 65	D 65	S 65
Hengerkefe	■	-	■	-	-
Tárcsakfe	-	■	-	■	-
KIK (Kärcher Intelligent Key)	■	■	■	■	■
EUnited tisztítási tanúsítvány	-	■	-	■	-
ecoefficiency fokozat	■	■	■	■	■
Akkumulátoros üzemmód	■	■	■	■	■
FACT	■	-	■	-	-
Meghajtás	■	■	■	■	■
Beépített töltőkészülék (100-240 V)	■	■	■	■	■
Parkolófék	■	■	■	■	■
Automatikus kefefej-emelés	■	■	■	■	■
Automatikus szívófej-emelés	■	■	■	■	■
Elektronikusan beállítható felületi nyomás	■	■	■	■	■
Auto-fill (frissvíz-betöltési rendszer)	■	■	■	■	■
Tartálymosás	■	■	■	■	■
Seprőfunkció	■	-	■	-	-
Egyedi felszereltség					
Dose tisztítószer-adagolással	□	□	□	□	□
Home Base "Mop" készlet	□	□	□	□	□
Home Base "Box" készlet	□	□	□	□	□
Kärcher Fleet	□	□	□	□	□
Cikkszám	1.259-010.2	1.259-010.2	1.259-010.2	1.259-010.2	1.259-010.2

■ A szállított csomag tartalmazza. □ Kompatibilis tartozékok.



Egyszerűen mindig tisztán

A B 80 W készülék beépített tartálymosással van felszerelve. A szennyzettartály a takarítás befejezése után egy fúvókarendszerrel tisztítható. Csatlakoztasson egy gyorscsatlakozóval rendelkező víztömlőt, és nyissa ki a szennyzettartály leeresztő tömlőjét. Ezzel a B 80 C/W segíti a HACCP-koncepció megvalósulását és egyszerűen biztosítja a higiénit és az egészség védelmét.



Egyszerű súrolás és seprés egy munkamenetben

Minden hengeres fejnél (R 65 és R 75) van seprési funkció. Seprés, súrolás és porszívás egy munkamenetben, és elmarad a fáradságos és időrabló előseprés.

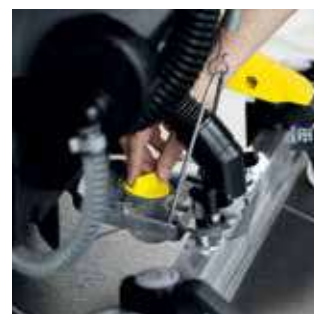

Egyszerűen fordítsa el és pattintsa be

A szívógerenda lejtése a különböző padlófajtákhoz egy bekattintható forgószabályozóval állítható be. Tényleg pillanatok alatt.

EGYEDI KONFIGURÁCIÓ

		B 80 WBp				
+ kefefej		R 75	D 75	R 65	D 65	S 65
Kefék munkaszélessége	mm	750	750	650	650	650
Porszívás munkaszélessége	mm	940	940	850	850	850
Elméleti felületteljesítmény	m ² /óra	3000	3000	2600	2600	2200
Frissvíz-/szennyezettváltartály ürtartalma	l	80 / 80	80 / 80	80 / 80	80 / 80	80 / 80
Max. átfolyó vízmennyiség	l/perc	7	7	7	7	7
Fordulatszám, max.	rpm	600-1300	180	600-1300	180	2000
Felvett teljesítmény, teljes készülék	W	2200	2200	2200	2200	900
Felvett teljesítmény, meghajtómotor	W	350	350	350	350	350
Súly (akkumulátor nélkül)	kg	129	133	128	131	133
Tömeg 170 / 180 / 240 akku esetén	kg	262 / 257 / 311	261 / 256 / 310	261 / 256 / 310	264 / 259 / 313	261 / 256 / 310
Méretek (H x SZ x M)	mm	1550 × 809 × 1154	1617 × 810 × 1154	1550 × 748 × 1154	1577 × 746 × 1154	1497 × 700 × 1154
Tisztítószert-adagolás*	%	0-3	0-3	0-3	0-3	0-3
Kefe felületi nyomása (max.)	g/cm ²	374	28	430	32	23
Készülék feszültségellátása	V	24	24	24	24	24
Töltőkészülék feszültségellátása	V / Hz	100-240 / 50-60	100-240 / 50-60	100-240 / 50-60	100-240 / 50-60	100-240 / 50-60
Felszereltségi változatok						
Akkumulátor, zselés, karbantartásmentes (170, 180 vagy 240 Ah)		<input type="checkbox"/>	<input type="checkbox"/>	<input type="checkbox"/>	<input type="checkbox"/>	<input type="checkbox"/>
Akkumulátor, zselés, kis karbantartási igényű (180 Ah)		<input type="checkbox"/>	<input type="checkbox"/>	<input type="checkbox"/>	<input type="checkbox"/>	<input type="checkbox"/>
Szívógerenda, egyenes, támasztógörgőkkel, olajálló poliuretán (850 mm)		<input type="checkbox"/>	<input type="checkbox"/>	<input type="checkbox"/>	<input type="checkbox"/>	<input type="checkbox"/>
Szívógerenda, hajlított, támasztógörgőkkel, olajálló poliuretán ajkak (850 mm)		<input type="checkbox"/>	<input type="checkbox"/>	<input type="checkbox"/>	<input type="checkbox"/>	<input type="checkbox"/>
Szívógerenda, egyenes, támasztógörgőkkel, olajálló poliuretán (940 mm)		<input type="checkbox"/>	<input type="checkbox"/>	<input type="checkbox"/>	<input type="checkbox"/>	<input type="checkbox"/>
Szívógerenda, hajlított, támasztógörgőkkel, olajálló poliuretán ajkak (940 mm)		<input type="checkbox"/>	<input type="checkbox"/>	<input type="checkbox"/>	<input type="checkbox"/>	<input type="checkbox"/>
Cikkszám		1.259-010.2	1.259-010.2	1.259-010.2	1.259-010.2	1.259-010.2

* Opció. Kompatibilis tartozékok.



1 Auto-Fill

A frissváltartály automatikus feltöltésének menete: csatlakoztasson rá egy gyorscsatlakozóval rendelkező hagyományos tömlőt és nyissa meg a víz-csapot. A vízbefolyás automatikusan leáll, ha a tartály tele van. Hihetetlenül egyszerű és kényelmes.



2 Adagolás egyszerűen

A Dose tisztítószert-adagoló rendszer szükség szerint adagol tisztítószert a friss vízhez. Az adagolás 0-tól 3 százalékig beállítható.



3 Minden a gépen

A gyűjtőkészlettel további segédanyagok szállíthatók praktikusán a gépen. A „mop” gyűjtőkészlettel például egy mop a géppel nem elérhető területekre, a „box” gyűjtőkészlettel pedig flakonok, kendők, spatulák stb.



4 Igényekhez igazoldó működési idő

170-240 Ah kapacitású, 24 V-os akkumulátorok állnak rendelkezésre. Akár 5 órás működési idő. A beépített töltőkészülék tökéletesen igazodik a különböző akkumulátorokhoz. Ez kíméli az akkumulátorokat és hosszú élettartamot biztosít.

60 LITERES KATEGÓRIA



Maximális rugalmasság közepes méretű felületekhez.

A hatékony tisztítás új neve: B 60 W. A készülék nemcsak takarékos, hanem nagy felületteljesítményre is képes. A mértékadó tisztaságért választhat a különböző felszereltség, munkaszélesség és szívógerenda-forma közül az adott követelményhez megfelelően. A KIK-rendszer különösen egyszerű és biztonságos kezelhetőséget biztosít. A gépkezelő beállítási lehetőségei előre pontosan meghatározhatók. Egyébként: az eco!efficiency fokozat csak kis mértékben csökkenti a motorok hatékony teljesítményét, az akkumulátor üzemidejét azonban akár 30 százalékkal meghosszabbítja!



1 Igényekhez igazodó beállítás: a felületi nyomás beállítása

A felületi nyomást különböző szünetekkel lehet kézzel beállítani. Az előnyök kézenfekvők:

- Kényes padlófelületeken a készülék nem hagy nyomot.
- A motoroknak kisebb az áramfelvétele – ezáltal hosszabb az akkumulátor üzemideje.
- A kefék, illetve a padék kevésbé kopnak.

2 Okos Kulcsok: a KIK-rendszer (Kärcher Intelligent Key)

Két kulcs, 2 színben: szürke a beállításért felelős munkatársnak, sárga a gépkezelőnek. A szürke kulccsal hozzáférhetőségi jogosultságok adhatók a sárga kulcshoz és a beállítások standardként meghatározhatók (például mozgási sebesség, kefe fordulatszám vagy tisztítószer-adagolás). Ezáltal teljességgel kizárhatók a kezelési hibák.

3 Kiváló hatékonyság: az eco!efficiency fokozat

Az eco!efficiency-fokozatnak köszönhetően az akkumulátor üzemideje akár 30 százalékkal megnő. Közben a szívó turbina és a kefemotorok teljesítménye csak minimális mértékben csökken. Különösen a sima padlófelületeken elegendő a kisebb turbinateljesítmény is a tökéletes eredmény eléréséhez.

4 Tiszta ügy: a tartálymosás

A B 60 W készülék is rendelkezik beépített tartálymosással. A szennyezett víztartály a takarítás befejezése után egy fűvókarendszerrel tisztítható. Csatlakoztasson egy gyorscsatlakozóval rendelkező víztömlőt, és nyissa ki a szennyezettvíztartály leeresztő tömlőjét. Ezzel a B 60 C/W segíti a HACCP-koncepció megvalósulását és egyszerűen biztosítja a higiéniát és az egészség védelmét.

A TESTRE SZABOTT B 60 W GÉP KONFIGURÁCIÓJA

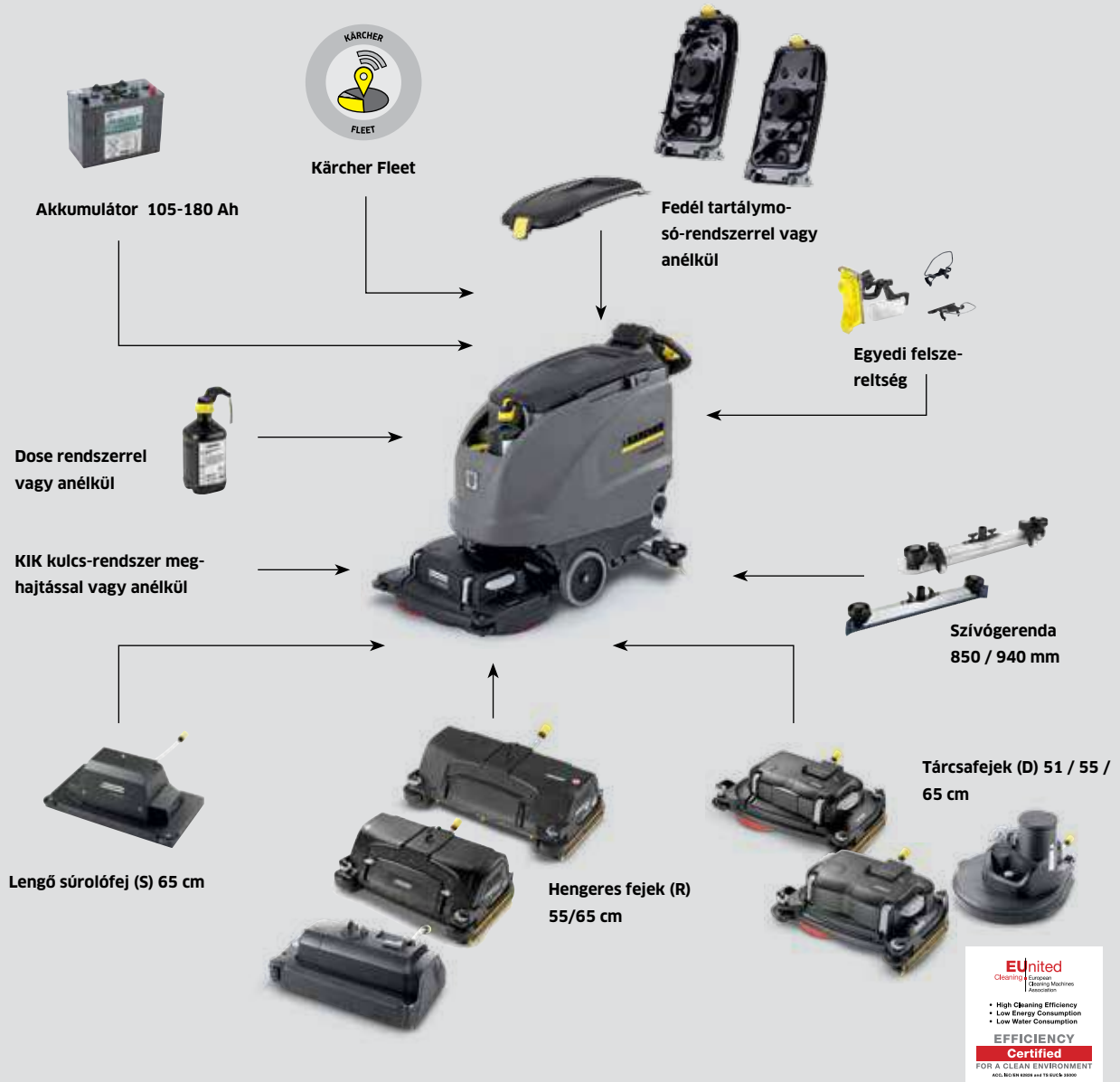

Hálózati vagy Akkumulátoros üzemmód

A B 60 W hálózati és akkumulátoros kivitelben is kapható. A hálózati modellnél a kefeelötölésről saját meghajtás gondoskodik.



További egyedi felszereltségek

A Kärcher gyűjtőkészlet megkönnyíti a tartozékok szállítását.

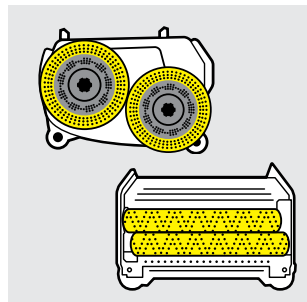

Kefefejek

Különböző típusú kefejek állnak rendelkezésre. Hengeres fejek (R), tártsafejek (D) és lengő súrolófej (S).



Szívógerenda

A kanyarokban is optimális szíváshoz különböző szélességű szívógerendák állnak rendelkezésre. 850 mm 55 cm munkaszélesség, 940 mm 65 cm munkaszélesség.

EGYEDI KONFIGURÁCIÓ

Két különböző alapmodell közül választhat: a B 60 W Ep hálózatról üzemeltethető, a B 60 W Bp pedig akkumulátorral. 4 munkafej tartozik hozzá tárcsás és hengeres kivitelben, különböző munkaszélességgel. Továbbá 2 különböző akkumulátortípus és 4 különböző szívógerenda közül választhat. Vonzó egyedi felszereltség, például a Kärcher tartálymosórendszer, a Dose automatikus tisztító-szer-adagolás vagy a praktikus gyűjtőkészletek egészítik ki a kínálatot.

		B 60 W Ep / B 60 C Bp Classic	
+ kefefej		R 55	D 51
Kefék munkaszélessége	mm	550	510
Porszívás munkaszélessége	mm	850	850
Elméleti felületteljesítmény	m ² /óra	2200	2040
Tartálytérfogat frissvíz-/szennyezettvíztartály	l	60	60
Max. átfolyó vízmennyiség	l/perc	3,6	3,6
Fordulatszám, max.	rpm	1100	180
Felvett teljesítmény, teljes készülék	W	1450	1450
Felvett teljesítmény, meghajtómotor	W	-	-
Súly (akkumulátor nélkül)	kg	88,5	88,5
Tömeg with 105/170/180 battery	kg	- / 185 / 232 / 231	- / 185 / 232 / 231
Méreték (H x SZ x M)	mm	1381 × 649 × 1147	1500 × 638 × 1147
Tisztítószer-adagolás*	%	-	-
Felületi nyomás	g/cm ²	170	20
Készülék feszültségellátása	V/Hz / V/Ah	230/50 / 24/-	230/50 / 24/-
Standard Felszereltség			
Hengerkefe		■	-
Tárcsakéfe		-	■
KIK (Kärcher Intelligent Key)		-	-
EUnited tisztítási tanúsítvány		-	-
ecoefficiency fokozat		-	-
Hálózati működés		■ / -	■ / -
Akkumulátoros üzemmód		- / ■	- / ■
FACT		-	-
Meghajtás		- / -	- / -
Beépített töltőkészülék (100-240 V / 50-60 Hz)		-	-
Beállítható felületi nyomás		■ / -	■ / -
Felszereltségi változatok			
Akkumulátor, zselés, karbantartásmentes (105, 170 vagy 180 Ah)		- / □	- / □
Akkumulátor, zselés, kis karbantartási igényű (180 Ah)		- / □	- / □
Szívógerenda, egyenes, támasztógörgőkkel, olajálló poliuretán (850 mm)		□	□
Szívógerenda, hajlított, támasztógörgőkkel, olajálló poliuretán ajkak (850 mm)		□	□
Szívógerenda, egyenes, támasztógörgőkkel, olajálló poliuretán (940 mm)		□	□
Szívógerenda, hajlított, támasztógörgőkkel, olajálló poliuretán ajkak (940 mm)		□	□
Egyedi felszereltség			
Dose tisztítószer-adagolással		-	-
Home Base "Mop" készlet		□	□
Home Base "Box" készlet		□	□
Auto-fill (frissvíz-betöltőrendszer)		□	□
Tartályöblítő rendszer		□	□
Kärcher Fleet		-	-
Cikkszám		1.384-020.2	1.384-020.2

* Opció ■ A szállított csomag tartalmazza. □ Kompatibilis tartozékok.



B 60 W Bp

R 65	D 65	R 55	D 55	S 65
650	650	550	550	650
940	940	850	850	850
2600	2600	2200	2200	2200
60	60	60	60	60
3.6	3.6	3.6	3.6	3.6
600-1300	180	600-1300	180	2000
2100	2100	2100	2100	900
300	300	300	300	300
109	109	109	109	115
185 / 232 / 231	185 / 232 / 231	185 / 232 / 231	185 / 232 / 231	191 / 248 / 243
1520 x 748 x 1147	1520 x 746 x 1147	1490 x 672 x 1147	1480 x 666 x 1147	1436 x 700 x 1147
0-3	0-3	0-3	0-3	0-3
265	26	315	35	18
24 / -	24 / -	24 / -	24 / -	24 / -
■	-	■	-	-
-	■	-	■	-
■	■	■	■	■
-	■	-	-	-
■	■	■	■	■
-	-	-	-	-
■	■	■	■	■
■	-	■	-	-
■	■	■	■	■
■	■	■	■	■
■	■	■	■	■
□	□	□	□	□
□	□	□	□	□
□	□	□	□	□
□	□	□	□	□
□	□	□	□	□
□	□	□	□	□
□	□	□	□	□
□	□	□	□	□
□	□	□	□	□
□	□	□	□	□
1.384-020.2	1.384-020.2	1.384-020.2	1.384-020.2	1.384-020.2

40 LITERES KATEGÓRIA



Halk, kompakt és innovatív kezelési koncepció

Miért legyen egy gép pusztán egyszerűen kezelhető, ha még egyszerűbben is megy? Ráadásul sok szempontból biztonságosabban és kényelmesebben is? A Kärcher Intelligent Key rendszerrel és a korszerű EASY-Operation kezelési koncepcióval a B 40 C/W-család egy eddig ismeretlen mértéket kínál a kezelő, a gép és a munkaterület biztonsága és védelme terén.



red dot design award
winner 2012



1 Kulcsfontosságú biztonság

A KIK-rendszer lényegesen nagyobb biztonságot nyújt hibás kezelés esetén. A felhasználó nem tudja a gép lényeges előzetes beállításait átállítani. Ezeket a beállításokat a mindenkori takarítási feladatért vagy létesítményért felelős művezető végzi el. A gépkezelőnek már csak be kell dugnia a kulcsot és el kell indítania az EASY-Operation gyári programot. A B 40 C/W csak megfelelően kódolt kulccsal üzemeltethető, ezáltal harmadik személy nem kezelheti.

2 Halk, erős és hatékony

Az eco:efficiency fokozattal kisebbre állítható a teljesítmény, ezzel pedig a zajszint akár 4dB(A) értékkel is csökkenthető, így a B 40 C/W a kényes munkaterületeken is jó választás. Karbantartó takarításkor minden kialakításban kitűnik hatékonyságával és a hosszú akkumulátoros üzemidővel.

3 Auto-Fill

A frissvíztartály gyors feltöltésének menete: csatlakoztasson rá egy gyorscsatlakozóval rendelkező hagyományos tömlőt és nyissa meg a vízcsapot. A vízbefolyás automatikusan leáll, ha a tartály tele van. Hihetetlenül egyszerű és kényelmes.

4 Egyszerűen mindig tisztán

A B 40 C/W elsőként rendelkezik beépített tartálymosó-rendszerrel. A szennyezettvíztartály a takarítás befejezése után egy fűvókarendszerrel tisztítható. Csatlakoztasson egy gyorscsatlakozóval rendelkező víztömlőt, és nyissa ki a szennyezettvíztartály leeresztő tömlőjét. Ezzel a B 40 C/W segíti a HACCP-koncepció megvalósulását és egyszerűen biztosítja a higiéniát és az egészség védelmét.

A TESTRE SZABOTT B 40 C/W GÉP KONFIGURÁCIÓJA

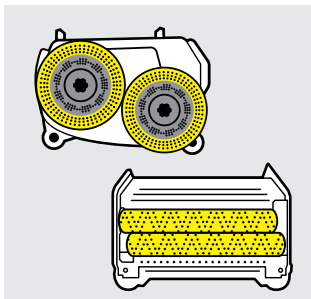

Kefefejek

A felhasználástól függően különböző munkaszélességek állnak rendelkezésre (43–55 centiméter között). Henger- vagy tárcsarendszer. A henger mindig seprési funkcióval ellátott.



Hálózati vagy akkumulátoros üzemmód

Választható hálózati vagy akkumulátoros üzemmód. Különböző akkumulátortípusok választhatók. Akár 3,5 óra működési idő.



Szívógerenda

Különbféle szívógerendák választhatók. Hajlított vagy egyenes, kaucsukból vagy kopás- és olajálló poliuretánból készült szívójakkal.



Egyedi felszereltség

Különböző kiegészítő felszereltség közül választhat: trakció, Dose tisztítószer-adagolás, automatikus betöltés, moptartó, automatikus öblítőrendszer.

EGYEDI KONFIGURÁCIÓ

Három különböző alapmodell közül választhat: hálózatról üzemelő (B 40 C Ep), akkumulátorral működő (B 40 C Bp) vagy akkumulátoros és nagy teljesítményű hajtómotorral üzemelő (B 40 W Bp) modell. Ehhez tartozik 4-4 munkafej 2 különböző munkaszélességben, tárcsával vagy hengerrel. Válasszon 3 különböző akkumulátortípus és 4 különböző szívógerenda közül. És válasszon még hozzá az egyedi felszereltségek közül például tartálybelső-tisztítórendszert.

		B 40 W Bp			
+ kefefej		R 45	D 43	R 55	D 51
Névleges feszültség	V	24	24	24	24
Kefék munkaszélessége	mm	450	430	550	508
Porszívás munkaszélessége	mm	850	850	850	850
Elméleti felületteljesítmény	m ² /óra	1800	1700	2200	2000
Tartálytérfogat frissvíz-/szennyezettvíztartály	l	40 / 40	40 / 40	40 / 40	40 / 40
Max. átfolyó vízmennyiség	l/perc	2.6	2.6	2.6	2.6
Fordulatszám, max.	rpm	1200	180	1200	180
Felvett teljesítmény, teljes készülék, max.	W	1300	1300	1300	1300
Felvett teljesítmény, meghajtómotor	W	130	130	130	130
Súly (akkumulátor nélkül)	kg	87	91	88	93
Súly 70 Ah akkumulátorral, karbantartásmentes	kg	129	133	130	135
Súly 105 Ah akkumulátorral, karbantartásmentes	kg	163	167	164	169
Súly 80 Ah akkumulátorral, kis karbantartási igényű,	kg	149	153	150	155
Méretek (H x SZ x M)	mm	1249 x 520 x 1245	1249 x 537 x 1145	1249 x 620 x 1145	1249 x 575 x 1145
Tisztítószer-adagolás*	%	0-3	0-3	0-3	0-3
Felületi nyomás	g/cm ²	160	50	140	30
Standard Felszereltség					
Hengerkefe		■	-	■	-
Tárcsakéfe		-	■	-	■
KIK (Kärcher Intelligent Key)		■	■	■	■
EUnited tisztítási tanúsítvány		-	■	-	■
Hálózati működés		-	-	-	-
Akkumulátoros üzemmód		■	■	■	■
FACT		■	-	■	-
Meghajtás		■	■	■	■
Beépített töltőkészülék		■	■	■	■
Felszereltségi változatok					
Akkumulátor, zselés, karbantartásmentes (70 Ah)		<input type="checkbox"/>	<input type="checkbox"/>	<input type="checkbox"/>	<input type="checkbox"/>
Akkumulátor, zselés, karbantartásmentes (105 Ah)		<input type="checkbox"/>	<input type="checkbox"/>	<input type="checkbox"/>	<input type="checkbox"/>
Akkumulátor, savas, kis karbantartási igényű (80 Ah)		<input type="checkbox"/>	<input type="checkbox"/>	<input type="checkbox"/>	<input type="checkbox"/>
Szívógerenda, egyenes, természetes kaucsukból készült szívóajkak		<input type="checkbox"/>	<input type="checkbox"/>	<input type="checkbox"/>	<input type="checkbox"/>
Szívógerenda, hajlított, természetes kaucsukból készült szívóajkak		<input type="checkbox"/>	<input type="checkbox"/>	<input type="checkbox"/>	<input type="checkbox"/>
Szívógerenda, egyenes, támasztógörgőkkel, olajálló poliuretán ajkak		<input type="checkbox"/>	<input type="checkbox"/>	<input type="checkbox"/>	<input type="checkbox"/>
Szívógerenda, hajlított, támasztógörgőkkel, olajálló poliuretán ajkak		<input type="checkbox"/>	<input type="checkbox"/>	<input type="checkbox"/>	<input type="checkbox"/>
Egyedi felszereltség					
Dose tisztítószer-adagolással		<input type="checkbox"/>	<input type="checkbox"/>	<input type="checkbox"/>	<input type="checkbox"/>
Home Base "Mop" készlet		<input type="checkbox"/>	<input type="checkbox"/>	<input type="checkbox"/>	<input type="checkbox"/>
Home Base "Box" készlet		<input type="checkbox"/>	<input type="checkbox"/>	<input type="checkbox"/>	<input type="checkbox"/>
Auto-fill (frissvíz-betöltőrendszer)		<input type="checkbox"/>	<input type="checkbox"/>	<input type="checkbox"/>	<input type="checkbox"/>
Tartályöblítő rendszer		<input type="checkbox"/>	<input type="checkbox"/>	<input type="checkbox"/>	<input type="checkbox"/>
Cikkszám		1.533-210.2	1.533-210.2	1.533-210.2	1.533-210.2

* Opció ■ A szállított csomag tartalmazza. □ Kompatibilis tartozékok.



B 40 C Bp / Classic

R 45	D 43	R 55	D 51
24	24	24	24
450	430	550	508
850	850	850	850
1800	1700	2200	2000
40 / 40	40 / 40	40 / 40	40 / 40
2.6	2.6	2.6	2.6
1200	180	1200	180
1100	1100	1100	1100
-	-	-	-
80	84	81	86
122	126	123	128
156	160	157	162
142	146	143	148
1249 × 520 × 1145	1249 × 537 × 1145	1249 × 620 × 1145	1249 × 575 × 1145
0-3 / -	0-3 / -	0-3 / -	0-3 / -
160	50	140	30
■	-	■	-
-	■	-	■
■ / -	■ / -	■ / -	■ / -
-	-	-	-
-	-	-	-
■	■	■	■
■ / -	-	■ / -	-
-	-	-	-
■ / -	■ / -	■ / -	■ / -
□	□	□	□
□	□	□	□
□	□	□	□
□	□	□	□
□	□	□	□
□	□	□	□
□ / -	□ / -	□ / -	□ / -
□	□	□	□
□	□	□	□
□	□	□	□
□	□	□	□
1.533-210.2	1.533-210.2	1.533-210.2	1.533-210.2

B 40 C Ep

R 45	D 43	R 55	D 51
230-240	230-240	230-240	230-240
450	430	550	508
850	850	850	850
1800	1700	2200	2000
40 / 40	40 / 40	40 / 40	40 / 40
2.6	2.6	2.6	2.6
1100	180	1100	180
1300	1300	1300	1300
-	-	-	-
76	77	77	79
-	-	-	-
-	-	-	-
-	-	-	-
1249 × 520 × 1145	1249 × 537 × 1145	1249 × 620 × 1145	1249 × 575 × 1145
-	-	-	-
190	26	170	20
■	-	■	-
-	■	-	■
-	-	-	-
-	-	-	-
■	■	■	■
-	-	-	-
-	-	-	-
-	-	-	-
-	-	-	-
-	-	-	-
-	-	-	-
-	-	-	-
-	-	-	-
-	-	-	-
-	-	-	-
-	-	-	-
-	-	-	-
-	-	-	-
-	-	-	-
-	-	-	-
1.533-210.2	1.533-210.2	1.533-210.2	1.533-210.2

50-60 LITERES KATEGÓRIA



Kompakt és fordulékony – közepes méretű területekre.

Ezek a kompakt méretű súroló-szívógépek lenyűgözően fordulékonyak, és jó rálátást biztosítanak a tisztítandó felületre. Ezek a tulajdonságok teszik rendkívül könnyen használhatóvá.

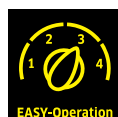

1 Kedvező árú induló modell

- Kiváló ár-teljesítmény arány.
- Csak a legfontosabb funkciókkal.



2 Egyszerű kezelés az EASY Operation panelnek köszönhetően

- Magától értetődő szimbólumok és átlátható irányítópanel.
- Használata rövid idő alatt megtanulható.
- Az egyszerű, sárga jelölésű irányítóelemek könnyen kezelhetővé teszik a gépet.



3 Nagy tartály-űrtartalom, kompakt méretek

- Rendkívül fordulékony.
- Jó rálátás a tisztítandó felületre.



4 Nagy munkaszélesség

- Beépített tárcsakefeje 51 centiméteres kefével.
- Közepes méretű területek hatékony tisztítására.

MŰSZAKI ADATOK ÉS FELSZERELTSÉG

	BD 50/50 C Bp Pack Classic	BD 50/50 C Bp Classic	BD 50/60 C Ep Classic
	<ul style="list-style-type: none"> ■ Akkumulátoros üzemmód ■ 1 tárcsás ■ Nagyon könnyű használat 	<ul style="list-style-type: none"> ■ Akkumulátoros üzemmód ■ 1 tárcsás ■ Nagyon könnyű használat 	<ul style="list-style-type: none"> ■ Hálózati üzemmód ■ 1 tárcsás ■ Nagyon könnyű használat
Műszaki adatok			
Kefék munkaszélessége	mm	510	510
Porszívás munkaszélessége	mm	850	850
Frissvíz-/szennyezettvíztartály	l	50 / 50	60 / 60
Max felületteljesítmény	m ² /óra	2040	2040
Kefe fordulatszáma	rpm	155	155
Kefe felületi nyomása	g/cm ²	27.3–28.5	27.3–28.5
Teljesítményfelvétel	W	1100	1100
Hálózati feszültség	V	-	230
Frekvencia	Hz	-	50
Feszültség, akku	V / Ah	24 / 105	24
Feszültség, töltőkészülék	V / Hz	100–240 / 50–60	-
Tömeg	kg	134	57
Méreték (H x SZ x M)	mm	1185 × 540 × 1000	1185 × 540 × 1000
Felszereltség			
Tárcsakefe	■	■	■
Hálózati működés	-	-	■
Akkumulátoros üzemmód	■	■	-
Akkumulátorral és töltőkészlettel	■	-	-
Szívógerendával	-	-	-
Cikkszám	1.127-006.0	1.127-001.0	1.127-002.0

■ A szállított csomag tartalmazza.

22-35 LITERES KATEGÓRIA



Kicsi és fordulékony. Gyors és alapos.

Legyen szó gyors köztes tisztításról vagy ütemezett karbantartási tisztításról, ezek a 25-35 literes kompakt súroló-szívógépek kiemelkedően teljesítenek. Kompakt méretüknek és fordulékonyaságuknak köszönhetően ezek a kézzel vezetett, tárcsás technológiával rendelkező gépek ideálisak kisebb területeken. Rendkívül könnyen kezelhetők.

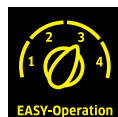

1 Masszív és tartós irányítóelemek

- Napkihasználásra tervezve.
- Masszív, tartós, megbízható gép.

2 Egyszerű kezelés az EASY Operation panellel

- Magától értetődő szimbólumok és átlátható irányítópanel.
- Gyors megismerési szakasz.
- Az egyszerű, sárga jelölésű irányítóelemek könnyen kezelhetővé teszik a gépet.

3 Kicsi, kompakt gép

- Rendkívül fordulékony gép.
- Jó rálátás a tisztítandó felületekre.

4 Nagy akkumulátorrekesz bármely standard akkumulátortípushoz

- Könnyen hozzáférhető akkumulátorrekesz az akkumulátor könnyű cseréjéhez.
- Többműszakos üzemeltetésre is megfelelő.

MŰSZAKI ADATOK ÉS FELSZERELTSÉG

		BD 43/25 C Bp Pack	BD 43/25 C Bp	BD 43/35 C Ep
		■ Hatékony egytárcsás technológia ■ Akkumulátoros üzemmód ■ Korróziómentes váz	■ Hatékony egytárcsás technológia ■ Akkumulátoros üzemmód ■ Korróziómentes váz	■ Hatékony egytárcsás technológia ■ Hálózati üzemmód ■ Korróziómentes váz
Műszaki adatok				
Kefék munkaszélessége	mm	430	430	430
Porszívás munkaszélessége	mm	850	850	850
Frissvíz-/szennyezettvíztartály	l	25 / 25	25 / 25	35 / 35
Felületi teljesítmény	m ² /óra	1720	1720	1720
Teljesítményfelvétel	W	1100	1100	1400
Kefe felületi nyomása	g/cm ²	30-40	30-40	30-40
Kefe fordulatszáma	rpm	180	180	180
Hálózati feszültség	V	-	-	230
Frekvencia	Hz	-	-	50
Feszültség, töltőkészülék	V / Hz	230 / 50-60	-	-
Feszültség, akku	V / Ah	24 / 76	24	-
Tömeg	kg	107	48	48
Méreték (H x SZ x M)	mm	1136 × 505 × 1030	1136 × 505 × 1030	1136 × 505 × 1030
Felszereltség				
Hengerkefe		-	-	-
Tárcsakefe		■	■	■
2 tartályos rendszer		■	■	■
Hálózati működés		-	-	■
Akkumulátorral és töltőkészlettel		■	-	-
Változtatható permetnyomás		-	-	-
Szállítókeretek		-	-	-
Cikkszám		1.515-403.0	1.515-400.0	1.515-401.0

■ A szállított csomag tartalmazza.

22-35 LITERES KATEGÓRIA



Maximális fordulékonyság kisebb felületekre.

A 450 mm-es munkaszélességű BR 45/22 C ideális a kisebb felületek tisztítására, míg a nagyteljesítményű lítiumion-akkumulátorok hosszú munkaintervallumokat biztosítanak. A forgatható hengeres kefével ellátott gép jól követi a kezelő által meghatározott irányt. Mindezek mellett a gép kis tömegű, kompakt és rendkívül fordulékony.

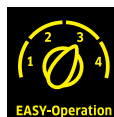

1 Kefefej, forgatható +/- 200° KART technológiával

- Rendkívüli fordulékonyt biztosít a gépnek, még a bútorokkal zsúfolt területeken és kanyarokban is.
- A kefe mindig merőlegesen áll a mozgási irányhoz viszonyítva. A szívóhenger megbízhatóan szívja fel a vizet minden sarokból.
- Hátramenetben történő tisztítási és szívási üzemmódban is könnyedén használható.

2 Seprőfunkcióval

- Hatékony seprés, súrolás és felszívás egy munkamenetben.
- Felszívja a kis köveket, faforgácsokat és egyéb kis méretű részecskéket.
- Elősegíti a szívóhenger optimális működését.

3 Nagy teljesítményű lítiumion-akkumulátorral

- Teljesen karbantartásmentes akkumulátorok, amelyek akár háromszor hosszabb működési időt biztosítanak, mint a hagyományos akkumulátorok.
- Szükség esetén munka közbeni és részleges töltés is lehetséges.
- Rendkívül töltési idő (teljes töltés 3 óra alatt, félig feltöltés 1 óra alatt).

4 Kompakt gépfelépítés

- A falaktól való eltávolodás 90°-os szögben is lehetséges.
- A gépen nincsenek kiálló részek, ami megkönnyíti a kezelést.

MŰSZAKI ADATOK ÉS FELSZERELTSÉG

BR 45/22 C Bp Pack

- Lítiumion-akkumulátorral
- Beépített töltőkészülék a szállított csomagban
- Állítható magasságú irányítórúd

Műszaki adatok

Kefék munkaszélessége	mm	450
Porszívás munkaszélessége	mm	550
Frissvíz-/szennyezettvíztartály	l	22 / 22
Felületi teljesítmény	m ² /óra	1800
Teljesítményfelvétel	W	550
Kefe felületi nyomása	g/cm ²	150
Kefe fordulatszáma	rpm	650-1000
Feszültség, töltőkészülék	V / Hz	220-240 / 50-60
Feszültség, akku	V / Ah	25.2 / 42
Tömeg	kg	48
Méretek (H x SZ x M)	mm	920 × 550 × 1115

Felszereltség

Hengerkefe	■
2 tartályos rendszer	■
Akkumulátorral és töltőkészlettel	■
Szivógerenda, egyenes	■
Változtatható permetnyomás	■
Könnyű szállítás lépcsőn	■
Cikkszám	1.783-460.0

- A szállított csomag tartalmazza.

12 LITERES KATEGÓRIA



Független és mozgékony – ideális kis felületekre

Nagyon kompakt súroló-szívó tisztítógép tárcsatechnikával és rendkívül hosszú élettartamú, extrakönnyű lítiumion-akkumulátorral. Tökéletes megoldás kisebb felületekhez.

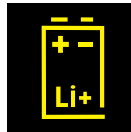

1 Megbízható tárcsás technológia

- Nagyon jó tisztíthatóság sima padlóburkolatokon.
- Kefével és paddel történő használatra alkalmas.

2 Nagyteljesítményű lítiumion-akkumulátor

- Karbantartást egyáltalán nem igényel, dacára a hagyományos akkumulátorokkal szembeni háromszoros élettartamnak.
- Gyors feltöltés (3 óra alatt teljesen, 1 óra alatt félig tölthető).

BD 38/12 C Bp Pack

- Lítiumion-akkumulátorral
- Tárcsakefével (sima felületekre)
- ecoefficiency fokozat

Műszaki adatok

Kefék munkaszélessége	mm	380
Porszívás munkaszélessége	mm	480
Felületi teljesítmény	m ² /óra	1500
Teljesítményfelvétel	W	500
Frissvíz-/szennyezettvíztartály	l	12 / 12
Kefe felületi nyomása	g/cm ²	-
Kefe fordulatszáma	rpm	180
Feszültség, akku	V / Ah	25.2 / 21
Feszültség, töltőkészülék	V / Hz	220-240 / 50-60
Tömeg	kg	36
Méretek (H x SZ x M)	mm	980 × 510 × 1300

Felszereltség

Hengerkefe	-
Tárcsakefe	■
2 tartályos rendszer	■
Hálózati működés	-
Akkumulátorral és töltőkészlettel	■
Változtatható permetnyomás	-
Szállítókerékek	■
Cikkszám	1.783-430.0

- A szállított csomag tartalmazza.

12 LITERES KATEGÓRIA

A kanyargó csoda.



Fordulékony súroló-szívógép rendkívül könnyű, gyorsan feltölthető és hosszú élettartamú, nagy teljesítményű akkumulátorral. Az elforgatható hengerkefeje a haladás új élményét és a legmagasabb hatékonyságot nyújtja.

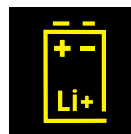

1 Akár +/- 200°-ban elforgatható kefeje KART-technológiával. Így a gép kormányozható. Kényelmes kanyarodáshoz.

- Rendkívül fordulékony és hatékony - ideális sűrűn telepakolt felületekhez.
- A kefe mindig rézsútosan áll a haladási irányhoz képest. A szívógerenda minden kanyarban megbízhatóan felveszi a vizet.

2 Nagy teljesítményű lithium-ion akkumulátorral

- Karbantartást egyáltalán nem igényel, dacára a hagyományos akkumulátorok háromszorosát kitevő élettartamnak.
- Problémamentes köztes vagy részleges töltés igény szerint.

BR 35/12 C Bp Pack

- ecoefficiency fokozat
- Seprőfunkcióval
- Állítható magasságú irányítórúd

Műszaki adatok

Kefék munkaszélessége	mm	350
Porszívás munkaszélessége	mm	450
Felületi teljesítmény	m ² /óra	1400
Teljesítményfelvétel	W	500
Frissvíz-/szennyezettvíztartály	l	12 / 12
Kefe felületi nyomása	g/cm ²	150
Kefe fordulatszáma	rpm	700-1500
Feszültség, akku	V / Ah	25.2 / 21
Feszültség, töltőkészülék	V / Hz	220-240 / 50-60
Tömeg	kg	35
Méreték (H x SZ x M)	mm	1000 x 450 x 1300

Felszereltség

Hengerkefe	■
Tárcsakefe	-
2 tartályos rendszer	■
Hálózati működés	-
Akkumulátorral és töltőkészlettel	■
Változtatható permetnyomás	■
Szállítókerékek	■
Cikkszám	1.783-450.0

■ A szállított csomag tartalmazza.

10 LITERES KATEGÓRIA



Több funkció – több lehetőség

A BR 40/10 C Adv költségkímélő, sokoldalú készülék. Úgy mos padlót, mint egy egytárcsás gép, úgy szív vizet, mint egy nedves szívógép, és úgy políroz, mint egy magas fordulatszámú gép.

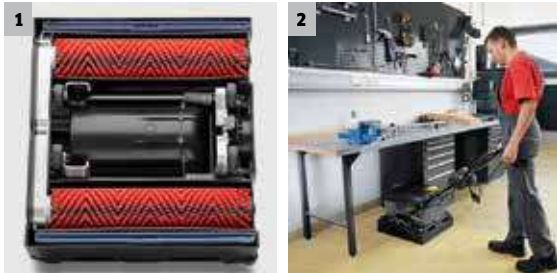

1 Erőteljes és gyors

- A 2 gyorsan forgó hengerkefe nagy felületi nyomást biztosít.
- A 2 szívóajak előre és hátrafelé is felveszi a vizet.

2 Alacsony alátolási magasság

- Problémamentesen a bútorok alá tolható.
- A tolókar mindkét irányba áthelyezhető.

BR 40/10 C Adv

- Nagy súrolási teljesítmény
- Állítható felületi nyomással
- Hengerkefékkel

Műszaki adatok

Kefék munkaszélessége	mm	400
Porszívás munkaszélessége	mm	400
Felületi teljesítmény	m ² /óra	400
Teljesítményfelvétel	W	2300
Frissvíz-/szennyezettvíztartály	l	10 / 10
Kefe felületi nyomása	g/cm ²	100-200
Kefe fordulatszáma	rpm	1100
Hálózati feszültség	V	220-240
Frekvencia	Hz	50
Tömeg	kg	30
Méretek (H x SZ x M)	mm	520 x 470 x 380

Felszereltség

Hengerkefe	■
Tárcsakefe	-
2 tartályos rendszer	■
Hálózati működés	■
Akkumulátorral és töltőkészlettel	-
Változtatható permetnyomás	■
Szállítókerekek	■
Cikkszám	1.783-311.0

- A szállított csomag tartalmazza.

4 LITERES KATEGÓRIA



A legkisebb felületek mindennapos gépi tisztítása.

Legyen szó akár étterem, üzlet, szálloda, konyha vagy szaniteres helyiség tisztításáról: a BR 30/4 C minden kicsi, kemény felületet kíméletesen és erőteljesen tisztít. A készülék előre és hátrafelé egyenletesen jól dolgozik, kezelése olyan egyszerű és gyors, akár egy hagyományos porszívóé.



CMS
Purus Award 2009



1 Gyorsan forgó hengerkefe

- 10-szer nagyobb felületi nyomás a kézi tisztításhoz képest.
- A hengerkefe a strukturált felületeket vagy fugákat is megtisztítja.

2 Azonnal száraz

- A puha szívóajkak a padlót szárazra szívják - előre- és hátramenetben is.
- Intenzív tisztításnál az elszívás pedállal is lekapcsolható.

BR 30/4 C Bp Pack

BR 30/4 C Adv

- Az elszívás lekapcsolható
- Előre- és hátrafelé is tisztít
- Akkumulátoros üzemmód

- Az elszívás lekapcsolható
- Előre- és hátrafelé is tisztít
- Akkumulátoros üzemmód

Műszaki adatok

		BR 30/4 C Bp Pack	BR 30/4 C Adv
Kefék munkaszélessége	mm	300	300
Porszívás munkaszélessége	mm	300	300
Teljesítményfelvétel	W	550	820
Frissvíz-/szennyezettvíztartály	l	4 / 4	4 / 4
Kefe felületi nyomása	g/cm ²	100	100
Kefe fordulatszáma	rpm	1450	1450
Max felületteljesítmény	m ² /óra	200	200
Hálózati feszültség	V	230	220-240
Frekvencia	Hz	50-60	50-60
Tömeg	kg	11.8	12.4
Méretetek (H x SZ x M)	mm	390 x 335 x 1180	390 x 335 x 1180

Felszereltség

	BR 30/4 C Bp Pack	BR 30/4 C Adv
Tárcsakéfe	-	-
2 tartályos rendszer	■	■
Hálózati működés	-	■
Kézi felszívás	-	■
Mikroszálás henger	-	■
Szállítókerékek	■	■
Akkumulátoros üzemmód	■	-
Cikkszám	1.783-225.0	1.783-213.0

■ A szállított csomag tartalmazza.

4 LITERES KATEGÓRIA



Kis felületek egyszerű tisztítása géppel

Egészen mostanáig a bútorokkal zsúfolt kis területek alapos tisztítása csakis kézi tisztítással volt lehetséges. A BD 30/4 C Bp Pack gépnek köszönhetően ez most már nem igaz. A hosszú üzemiidejű, lítiumion-akkumulátorral hajtott, fordulékony gép egyaránt tisztítja a kemény és rugalmas padlófelületeket, megbízhatóan szívja fel a szennyezett vizet, és tiszta, száraz és azonnal használható padlót biztosít.



1 Erőteljes lítiumion-akkumulátorral

- Karbantartást egyáltalán nem igényel, dacára a hagyományos akkumulátorok többszörösét kitevő élettartamnak.
- Problémamentes köztes vagy részleges töltés igény szerint.



2 Kis méretek

- Kis helyigényű tárolás.
- Személyautóban is szállítható.



3 Hajlított szívógerenda

- A víz megbízható felszívása, még szűk sarkokból is.
- Felszívás hátramenetben is, ha szükséges.
- Puha, olajálló poliuretán szívógerendával.



4 Megbízható, kiváló minőségű alkatrészek és anyagok

- A zárófedél és az alváz kiváló minőségű alumíniumból készült.
- Masszív, tartós minőség.

MŰSZAKI ADATOK ÉS FELSZERELTSÉG

BD 30/4 C Bp Pack

- Lítiumion-akkumulátorral
- Hajlított szivógerenda
- Tárcsakéfével

Műszaki adatok

Kefék munkaszélessége	mm	280
Porszívás munkaszélessége	mm	325
Teljesítményfelvétel	W	240
Frissvíz-/szennyezettvíztartály	l	3 / 4
Kefe felületi nyomása	g/cm ²	-
Kefe fordulatszáma	rpm	150
Max felületteljesítmény	m ² /óra	900
Bemeneti feszültség/frekvencia	V / Hz	100-240 / 50-60
Tömeg	kg	20
Méreték (H x SZ x M)	mm	555 × 375 × 1050

Felszereltség

Tárcsakéfe	■
2 tartályos rendszer	■
Hálózati működés	-
Kézi felszívás	-
Mikroszálás henger	-
Szállítókerekek	■
Akkumulátoros üzemmód	■
Cikkszám	1.783-230.0

- A szállított csomag tartalmazza.

10 LITERES KATEGÓRIA



Ötször gyorsabb felmosás

A B 60/10 C egy újfajta padlótisztítást jelent. A készülék minden sima padlóburkolaton használható tisztításra és porszívózásra. Mindezt áram nélkül teszi. Higiénikus, hatékony, biztonságos és felhasználóbarát.



1 Áram nélküli üzemeltetés

- Nincs zavaró kábel.
- Korlátlan működési idő.
- Nagyon csendes.



2 Szennyezett víz felszívása

- Száraz padló a tisztítás után.
- Kisebb csúszásveszély.
- Nincsenek tisztítószer-maradványok, és ezáltal csekélyebb újraszennyeződés.



3 Egyszerű, átlátható kezelés

- Egyszerűen használható.
- Nincs szükség oktatásra



4 60 cm széles padek lehúzó ajakkal

- Nagy hatékonyság szabad területeken.
- A felületteljesítmény megfelel a 43 cm-es súroló-tisztítógépnek: 5-ször gyorsabb munkavégzés, mint moppal és vödörrel.
- Sima felületekhez.

MŰSZAKI ADATOK ÉS FELSZERELTSÉG

B 60/10 C

- Teljesen áram nélkül történő üzemeltetés
- Nagyon hatékony
- Rendkívül halk

Műszaki adatok

Kefék munkaszélessége	mm	640
Porszívás munkaszélessége	mm	610
Teljesítményfelvétel	W	-
Frissvíz-/szennyezettvíztartály	l	10 / 10
Elméleti felületteljesítmény	m ² /óra	2400
Tényleges felületteljesítmény	m ² /óra	1500
Munkaállás méretei (H x SZ x M)	mm	1055 x 485 x 1040
Munkaállás méretei (H x SZ x M)	mm	820 x 550 x 710
Tömeg	kg	21
Zajszint	dB(A)	52
Felületi nyomás, tisztítási felület	kg	2.2

Felszereltség

Hengerkefe	-
Tárcsakéfe	-
2 tartályos rendszer	■
Hálózati működés	-
Akkumulátorral és töltőkészlettel	-
Változtatható permetnyomás	-
Szállítókerékek	■
Cikkszám	1.006-711.0

- A szállított csomag tartalmazza.

Tartozék

Termék neve	Cikkszám	Leírás
Pad	8.637-592.0	38 m hosszú, 10 cm széles. Perforált, letéphető csík. A durva szennyeződésekhez való nemszótt szövet-csík a pad elejére erősíthető, hogy összegyűjtse a hajszálakat és pihéket..
Pad	8.637-944.0	Fehér tisztítópad. A lamellák a ráerősített peremekkel segítik a tisztítást.
Ajkak	8.637-945.0	Kopásálló poliuretánból. Nagyon hosszú élettartamú és olajálló.

SÚROLÓGÉP



Mindentudó súrológépek a henger előnyével.

Az ellentétesen mozgó hengerekkel rendelkező, innovatív „egytárcsás gépek” alkalmasak kemény felületek alap- és karbantartó tisztítására, valamint rétegeltávolításra, kristályosításra, samponos tisztításra és polírozásra.



1 Az ellentétesen mozgó hengereknek köszönhetően könnyen irányíthatók

- A gép az egytárcsás gépekkel szemben teljesen könnyen irányítható és egyszerűen és biztonságosan mozgatható.
- Még a sarkok és a szélek is könnyedén tisztíthatók.

2 Alacsony készülékmagasság

- A fekvő motornak köszönhetően az alátolási magasság mindössze 13,5 centiméter.
- Ezáltal bútorok, fűtőtestek, válaszfalak vagy falon függő WC-k alá tolható.

BRS 40/1000 C

- Kategóriájában a leglaposabb készülék
- Ellentétesen mozgó hengerkefékkel
- 110 literes frissvíz tartállyal

Műszaki adatok

Munkaszélesség	mm	400
Munkamagasság	mm	135
Elméleti felületteljesítmény	m ² /óra	450
Teljesítményfelvétel	W	2100
Kefe fordulatszáma	rpm	1000
Feszültség	V	220-240
Frekvencia	Hz	50
Tömeg	kg	27
Méretetek (H x SZ x M)	mm	520 x 470 x 250

Felszereltség

Meghajtás	-
Hálózati működés	■
Tartály	l 10
Hengerkefe	-
Szállítókerekek	■
Cikkszám	1.783-330.0

- A szállított csomag tartalmazza.

EGYTÁRCSÁS GÉPEK

Példamutatóan gazdaságos

Nagy teljesítményű, rugalmasan használható egytárcsás gép a gazdaságos munkavégzéshez. Ideális súroláshoz, kristályosításhoz, samponozáshoz vagy gyémántpolírozáshoz.

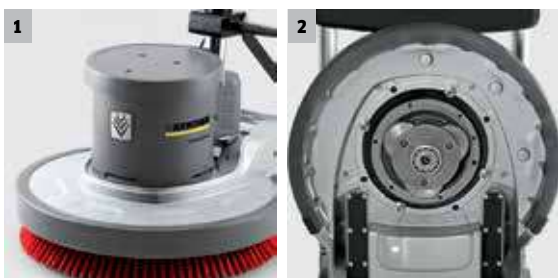

1 Nagy teljesítményű motor

- Nagyon masszív és hosszú élettartamú kivitel.
- Magas forgatónyomaték a hatékony munkavégzéshez.

2 Nagy teherbírású, bolygókeres hajtómű

- Strapabíró fém fogaskerekekkel. Kevesebb kopás és kisebb karbantartási költség a szijhajtáshoz képest.
- Nagyobb forgatónyomaték a hagyományos szijhajtáshoz képest.

BDS 51/180 C

BDS 43/180 C

- Masszív és megbízható
- Nagy teljesítményű és sokoldalú
- Nagy munkaszélesség

- Masszív és megbízható
- Nagy teljesítményű és sokoldalú
- Kis munkaszélesség

Műszaki adatok

Kefék munkaszélessége	mm	508	432
Teljesítményfelvétel	W	1000	1400
Kefe felületi nyomása	g/cm ²	25	-
Kefe fordulatszáma	rpm	180	180
Feszültség	V	230	230
Frekvencia	Hz	50	50
Tömeg	kg	45	43
Méreték (H x SZ x M)	mm	700 × 510 × 1180	660 × 430 × 1180

Felszereltség

Tartály, választható	l	10	10
Cikkszám		1.291-229.0	1.291-228.0

EGYTÁRCSÁS GÉPEK



Egy tárcsa, két irányítókar

A Kärcher egytárcsás gépeinek 2 karral rendelkező új generációja tökéletesen kiegyensúlyozott – kemény és textilfelületek kényelmes és erőteljes tisztításához.



1



2

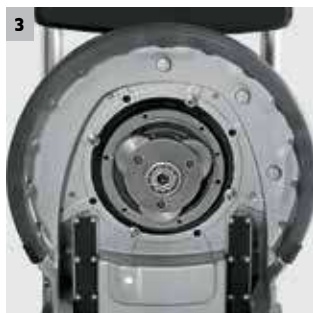

3



4

1 Opcionális tartály a motorburkolaton

- Központi súlyelosztás a nagyobb felületi nyomás, ugyanakkor kisebb súly érdekében.
- Nagyon jó hozzáférhetőség és a kézi fogantyúnál fogva egy kézmozdulattal kivethető. Kényelmes feltöltés a vízcsapnál.
- Szintjelző (folyamatos vízszint-ellenőrzés).

2 Teljesen felhajtható fogantyú

- A gép lényegesen kevesebb helyet foglal tároláskor.
- Kompakt méretek – ideális szállításhoz, például személygépkocsiban.
- Stabil kivitel ovális alumíniumcsövekkel és széles fogantyúval a jó erőátvitelhez és az elfáradásmentes üzemeltetéshez.

3 Kiváló minőség

- Nagy teljesítményű motor és fém bolygókerékes hajtómű.
- Nagyon nagy teherbírású és hosszú élettartamú kialakítás és magas forgatónyomaték a hatékony munkavégzéshez

4 Szélesebb, ergonomikus fogantyú

- A 2 ovális, stabil alumíniumkar jó egyensúlyt biztosít és fáradtságmentes munkavégzést tesz lehetővé.
- Jó erőhatásfok az alkalmazások közben.
- Kevés fáradtsággal járó kezelés.

MŰSZAKI ADATOK ÉS FELSZERELTSÉG

		BDS 51/180 C Adv	BDS 43/180 C Adv	BDS 33/180 C Adv
		<ul style="list-style-type: none"> ■ Extra nagy munkaszélesség ■ Erőteljes és sokoldalú ■ Rendkívül masszív 	<ul style="list-style-type: none"> ■ Erőteljes és sokoldalú ■ Kiegészítő hálózati csatlakozóval az elszívő-felszerelő készlethez ■ Masszív és tartóse 	<ul style="list-style-type: none"> ■ Erőteljes és sokoldalú ■ Kiegészítő hálózati csatlakozóval az elszívő-felszerelő készlethez ■ Egyszerű használat
Műszaki adatok				
Kefék munkaszélessége	mm	508	432	330
Teljesítményfelvétel	W	1000	850	700
Kefe felületi nyomása	g/cm ²	25	38	47
Kefe fordulatszáma	rpm	180	180	180
Feszültség	V	220-240	220-240	220-240
Frekvencia	Hz	50	50	50
Tömeg	kg	45	43	31
Méreték (H x SZ x M)	mm	700 × 510 × 1180	660 × 430 × 1180	500 × 356 × 1180
Felszereltség				
Tartály, választható	l	10	10	8
Cikkszám		1.291-227.0	1.291-226.0	1.291-220.0

BDS 43/Duo C Adv

			<ul style="list-style-type: none"> ■ Állítható fordulatszám ■ Bárhol használható ■ Nagyon csendes
Műszaki adatok			
Kefék munkaszélessége	mm	432	
Teljesítményfelvétel	W	1560	
Kefe felületi nyomása	g/cm ²	45	
Kefe fordulatszáma	rpm	150-300	
Feszültség	V	220-240	
Frekvencia	Hz	50	
Tömeg	kg	47	
Méreték (H x SZ x M)	mm	660 × 430 × 1180	
Felszereltség			
Tartály, választható	l	10	
Cikkszám		1.291-223.0	

MOZGÓLÉPCSŐ-TISZTÍTÓK



Mozgólépcső-tisztítás szünet nélkül.

Mozgólépcső-tisztítóink tökéletesen tiszta eredményt produkálnak bármilyen mozgójárdán vagy mozgólépcsőn – akár működés közben is. Karbantartásra és mélytisztításra egyaránt alkalmasak.

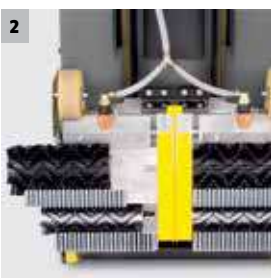

1 Rendkívüli visszaszívási teljesítmény

- Az erőteljes 2 szívóturbina a 4 egyenes szívótömlővel és az illeszkedő fésűkkel megbízhatóan visszaszívja a felgyűlt vizet.
- Megakadályozza, hogy a víz a gépaknából a mozgólépcsőre csöpögjön.

2 Mozgólépcsőkhöz kialakítva

- A fésűk, amelyek a mozgólépcső vájataiba illeszkednek, biztosítják a szükséges vákuumot.
- A különböző típusú mozgólépcsőkhöz különböző fésűk kaphatók. Ezáltal a készülék a nedvességet azonnal fel tudja szívni a mozgólépcsőről.

BR 47/35 Esc

- Működés közben tisztítja a mozgólépcsőt és a mozgójárdát
- Standard mosókefével és felszedőkefével
- Megbízhatóan felszívja a vizet a mozgólépcsőről

Műszaki adatok

Kefék munkaszélessége	mm	470
Porszívás munkaszélessége	mm	470
Frissvíz-/szennyezettvíztartály	l	35 / 35
Tartály űrtartalma		-
Kefe fordulatszáma	rpm	870-1090
Kefemotor teljesítménye	W	1100
Szívómotor	W	800
Vízmenyiség	l/h	60
Nyomás	bar	4-7
Feszültség	V	220-240
Frekvencia	Hz	50-60
Tömeg	kg	90
Méret (H x SZ x M)	mm	1200 x 670 x 1100

Felszereltség

Tisztítókefe	■
Felszedő kefék	■
Bemenő fésűk*	-
Kimenő fésűk*	-
Cikkszám	1.310-109.0

■ A szállított csomag tartalmazza. * Külön rendelhető a mozgólépcső típusának megfelelően.

MOZGÓLÉPCSŐ-TISZTÍTÓK



Tisztítás mozgás közben.

Alap- és karbantartó tisztításhoz: a BR 45/10 Esc készülék gyors, alapos tisztítási eredményt nyújt mozgólépcsőkön és mozgójárdákon. A mozgólépcső tisztítása működés közben történik.



1 Gazdaságos tisztítás

- A legrövidebb idő alatt használatra kész.
- A tisztítást gyorsan és hatékonyan végzi a működő mozgólépcsőn.

2 Porfelszívás

- Pormentes munkavégzéshez. A 10 literes porzsák megbízhatóan összegyűjti a feloldott szennyeződést.
- Nagyon nagy szívási teljesítmény a 2 szívóturbinának köszönhetően.

BR 45/10 Esc

- Működés közben tisztítja a mozgólépcsőt és a mozgójárdát
- Száraztisztítás
- Karbantartó és köztes takarításhoz

Műszaki adatok

Kefék munkaszélessége	mm	450
Porszívás munkaszélessége	mm	450
Frissvíz-/szennyezettvíztartály	l	- / -
Tartály úrtartalma	l	10
Kefe fordulatszáma	rpm	290
Kefemotor teljesítménye	W	190
Szívómotor	W	1500
Vízmenyiség		-
Nyomás		-
Feszültség	V	220-240
Frekvencia	Hz	50
Tömeg	kg	44
Méreték (H x SZ x M)	mm	880 × 460 × 220

Felszereltség

Tisztítókefe	■
Felszedő kefék	-
Bemenő fésűk	-
Kimenő fésűk	-
Cikkszám	1.310-121.0

- A szállított csomag tartalmazza.

KOMPAKT KATEGÓRIA



A sokoldalú kézitisztító – ideális lépcsőházak tisztítására

Kis, sarkos felületek, például lépcsők és ablakpárkányok tisztításához. Alaptisztításhoz, kemény felületek kristályosításához és polírozásához, valamint szőnyegek samponos tisztításához. Függőleges felületeken is alkalmazható.



1



2



3



4

1 Sokoldalú alkalmazás

- Függőleges és vízszintes felületeken is használható.
- A szegélyközeli munkavégzéshez és a sarkokhoz sarokkefe kapható.
- A samponozó kefével szőnyegfelületek is tisztíthatók.

2 Ráhelyezhető tartály

- Opcionálisan kapható frissvíztartály vezetőrúddal, 5 literes ürtartalommal.
- Megkönnyíti a munkát a lépcsőfokoknál.

3 Állítható fordulatszám

- Fokozatmentesen beállítható 0 és 470 fordulat/perc között.
- A kefésebesség az alkalmazási célhoz igazítható.

4 Széleskörű tartozékok

- Különböző keménységű és átmérőjű kefék kaphatók. Szőnyegek tisztításához is.
- Padék és meghajtó tárcsák sima padlókhöz.

MŰSZAKI ADATOK ÉS FELSZERELTSÉG

BD 17/5 C

- Ablakpárkányokhoz, lépcsőkhöz stb
- Vízszintes/függőleges tisztítás
- Opcionális: vezetőrúd és tartály

Műszaki adatok

Munkaszélesség	mm	170-200
Munkamagasság	mm	330
Kefe fordulatszám	rpm	0-470
Teljesítményfelvétel	W	150
Feszültség	V	220-230
Frekvencia	Hz	50-60
Tömeg	kg	5
Méreték (H x SZ x M)	mm	360 × 180 × 330

Felszereltség

Tárcsakefe	-
Meghajtótárcsa	-
Beállítható kefesebesség	■
Kerekek	■
Tartály	-
Vezetőrúd	-
Cikkszám	1.737-105.0

- A szállított csomag tartalmazza.

RÁÁLLÓS POLÍROZÓGÉP

A fényes padlók mestere.



Kábelmentes, erős és gyors: a fordulékony RS polírozógép nagy munkaszélességet és 2000 fordulat/perc sebességet kínál, amivel még a legmakacsabb szennyeződés is könnyedén eltávolítható.

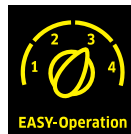

1 Automatic Felületi nyomás

- Nincs szükség a felületi nyomás beállítására.
- Állandó felületi nyomás még kopott padokkal vagy egyenetlen felületeken is.

2 Beépített passzív porfelszívás

- A polírozáskor keletkező por a pad alatt gyűlik össze, majd automatikusan továbbbitódik a felül elhelyezkedő porzsákba.
- A nagy porzsák könnyen hozzáférhető és egyszerűen cserélhető.

BDP 50/2000 RS Bp Pack

BDP 50/2000 RS Bp

- Kompakt és nagyon fordulékony
- Magas fordulatszám és maximális hatékonyság
- Beépített porszívófunkció

- Kompakt és nagyon fordulékony
- Magas fordulatszám és maximális hatékonyság
- Beépített porszívófunkció

Műszaki adatok

Porszívás munkaszélessége	mm	530	530
Munkaszélesség, pad	mm	508	508
Elméleti felületteljesítmény	m ² /óra	1780	1780
Kefe fordulatszáma	rpm	2000	2000
Kefe felületi nyomása	g/cm ²	10	10
Teljesítményfelvétel	W	2315	2315
Meghajtómotor	W	155	155
Tömeg	kg	180	100
Méretetek (H x SZ x M)	mm	1130 × 595 × 1315	1130 × 595 × 1315
Feszültség, töltőkészülék	V / Hz	230 / 50-60	- / -

Felszereltség

Meghajtás	■	■
Akkumulátorral és töltőkészlettel	■	-
Beállítható felületi nyomás	-	-
Meghajtótárcsa központi zárral	■	■
Porfelszívás	■	■
Cikkszám	1.002-039.0	1.002-041.0

- A szállított csomag tartalmazza.

KOMPAKT KATEGÓRIA



Gazdaságos és hatékony polírozás.

A BDP 50/1500 C Ultra-High-Speed gép akár 30 százalékkal nagyobb teljesítményt ér el a sima magassfényű padlók polírozásakor a hagyományos High-Speed gépekhez képest.

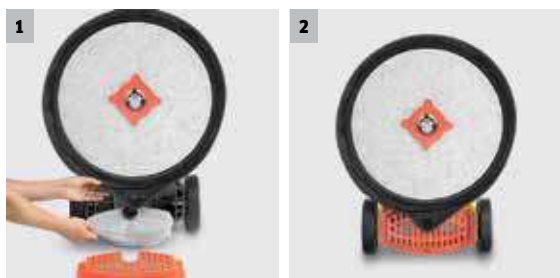

1 Beépített porszívózásfunkció

- A porfogó gondoskodik arról, hogy a polírozás során keletkező por a gép alatt maradjon. A port passzív felszívással a portartályba gyűjti, így polírozáskor csökken a porterhelés.
- Az összegyűjtött por egyszerűen kiüríthető, a porzsák többször felhasználható.

2 Automatikus felületi nyomás

- A meghajtótárcsának rugós csapágyazása van. A felületi nyomást a készülék automatikusan szabályozza és gondoskodik az egyenletes polírozási eredményről.
- A pad a teljes felületen fekszik és követi a padló egyenetlenségeit.

BDP 50/1500 C

- Hálózati üzemmód a tartós használathoz
- Központ vezétkerékkel - polírozás a szélekig
- Pormentes használat a beépített porszívósnak köszönhetően

Műszaki adatok

Porszívás munkaszélessége	mm	560
Munkaszélesség, pad	mm	508
Elméleti felületteljesítmény	m ² /óra	900
Kefe fordulatszáma	rpm	1500
Kefe felületi nyomása	g/cm ²	4
Teljesítményfelvétel	W	1100
Tömeg	kg	34.5
Méreték (H x SZ x M)	mm	760 × 550 × 1250
Feszültség	V	230
Frekvencia	Hz	50

Felszereltség

Meghajtás	-
Akkumulátorral és töltőkészlettel	-
Beállítható felületi nyomás	-
Meghajtótárcsa központi zárral	■
Porfelszívás	■
Cikkszám	1.291-141.0

- A szállított csomag tartalmazza.

TELJES KÍNÁLAT A KEMÉNY PADLÓK TISZTÍTÁSÁHOZ

A Kärcher súroló-szívógépei rendkívüli teljesítményre képesek. Ennek előfeltétele, hogy rendelkezzenek az optimálisan kialakított tartozékkal és tisztítószerral. Csak a Kärcher gépből, eredeti Kärcher tartozékokból, valamint tisztítószerekből álló rendszer biztosítja a profi felhasználók számára a szükséges működőképességet és biztonságot. A maximális teljesítmény és gazdaságosság eléréséhez a legkülönbözőbb feladatoknál.



Tartalomjegyzék: Súroló / súroló-szívógépek tartozékai

Súroló-/súroló-szívógépek	486. oldal
Egytárcsás gépek	544. oldal
Mozgólépcső-tisztítók	550. oldal
Lépcsőtisztítók	552. oldal
Polírozógépek	556. oldal
Tisztítószerek	782. oldal



Tárcsakefe minta

Cikkszám: 6.907-160.0

Hengerkefe minta

Cikkszám: 4.762-429.0



2

1 Tisztítás színek alapján

A tárcsakefék és hengerkefék színrendszere a kívánt tulajdonságokkal rendelkező kefék és tárcsák kiválasztását roppant egyszerűvé teszi: fehér = puha, fekete = kemény.

2 Kerek megoldás a rugalmas padlók tisztításához

A hengerped egyesíti a hengertechnika és a mikroszálal anyag előnyeit. A különböző keménységi fokokban és különféle padlóburkolatokhoz rendelkezésre álló padek lefedik a használat teljes spektrumát: tisztítás, eltávolítás, polírozás.

	Hengertechnika R			Tárcsatechnika D			Lengőtechnika S Pad	Ajánlott tisztítószer
	Kefe	Pad	Mikroszálal henger	Kefe	Pad	Mikroszálal henger	Pad	
Mélytisztítás								
Linóleum	■	■		■	■			RM 754
PVC, vinil, műgyanta bevonatok	■ ■	■		■	■			RM 752/754
Sötét márvány, gránit, simára csiszolt terrazzo,	■	■		■	■			RM 752/754 ¹⁾
Világos / fehér márvány	■			■				RM 752/754 ¹⁾
Gránit, porfír, strukturált gyantakötésű kavicsburkolatok	■							RM 752
Csempé, klinker, mázas	■ ■	■		■	■			RM 752/751 ²⁾
Csiszolt kőburkolat	■ ■	■	■	■	■	□		RM 743/753
Gumiszőnyegek	■							RM 754
Szőnyeg	■			□				RM 768/768 OA
Karbantartó tisztítás								
Linóleum	■	■	■	■	■	□	■	RM 746/780/754/756
PVC, vinil, műgyanta bevonatok	■	■	■	■	■	□	■	RM 746/780/754/756
Márvány, gránit, simára csiszolt terrazzo	■	■	■	■	■	□	■	RM 746/755/780/756
Gránit, porfír, strukturált gyantakötésű kavicsburkolatok	■							RM 746/755/780/756
Csempé, klinker, mázas	■	■	■	■	■	□	■	RM 730/746/780/756
Csiszolt kőburkolat	■	■	■	■	■	□	■	RM 743/753/756
Gumiszőnyegek	■							RM 780/756
Gyémánttisztítási rendszer								
Műgyanta bevonatok töményen					□ ■ ■ ⁴⁾			RM 746/755/780
Márvány, gránit, terrazzo, travertin, csiszolt padlóburkolat					□ ■ ■ ⁴⁾			RM 730/746/755/780
Polírozás								
Linóleum	□	■		□ ■	■ ■			RM 748
PVC, vinil, műgyanta bevonatok	□	■		□ ■	■ ■			RM 748
Márvány, gránit, simára csiszolt terrazzo	□	■		□ ■	□ ■ ■			RM 748
Parketta, lakkozott	□	■		□	■ ■			RM 748
Gumiszőnyegek	□			□				RM 748
Terrakotta	□			■				
Közetes tisztítás								
Szőnyeg						□		RM 768/768 OA
Kristályosítás								
Márvány, terrazzo és más mésztartalmú padlóburkolat	■ ■				■ ⁴⁾			RM 749/775 ³⁾
Védőréteg megújítása								
Rétegek		■					■	RM 755 ES/754
Pad- és kefeszínek								

□ Fehér ■ Bézs ■ Natúr ■ Sárga ■ Kék ■ Zöld ■ Piros ■ Fekete □ Kék/fehér (mikroszálal) ■ narancssárga □ Gyémánt: fehér, sárga, zöld ■ Lila: SP pad, lila

¹⁾ Csillogó márványnál (lúgosság < pH 11).

²⁾ Cementfátyol eltávolításához.

³⁾ Csak tárcsatechnika.

⁴⁾ Gyémántpárna

KEFEFEJEK



Alkalmazási esettől függően különböző kefefejek állnak rendelkezésre: R (hengerek), D (tárca) vagy S (lengőtechnika). Sima, enyhén szennyezett padlóra tárcsafej ajánlott. Makacs szennyeződésekhez vagy strukturált felületekhez a hengeres fejek váltak be. Egyébként ezek mindegyike el van látva seprőrecesszel. Így a súroló-szívó tisztítógép sokoldalú tehetségé válik, és egy munkamenetben képes seprni, súrolni és port szívni. Különleges az S fej, amellyel puha padlókon végezhető nagyon hatékony rétegleválasztás. A kefefejek a gépen nagyon könnyen cserélhetők.

			Cikkszám	Leírás
Kefefejek				
Kefefej R 45 Ep	1	2.763-021.0		Kefefej 2 hengerkefével, 45 cm munkaszélességgel és 240 V feszültséggel.
Kefefej R 45 C	2	2.763-020.0		Kefefej 2 hengerkefével és 45 cm munkaszélességgel.
Kefefej R 45 W	3	2.763-019.0		
Kefefej D 43 Ep	4	2.763-024.0		Kefefej egy tárcsaféjjel, 43 cm munkaszélességgel és 240 V feszültséggel.
Kefefej D 43	5	2.763-023.0		Kefefej egy tárcsaféjjel és 43 cm munkaszélességgel.
Kefefej R 55 Ep	6	2.763-017.0		Kefefej 2 hengerkefével, 55 cm munkaszélességgel és 240 V feszültséggel.
Kefefej R 55 C	7	2.763-013.0		Kefefej 2 hengerkefével és 55 cm munkaszélességgel.
Kefefej R 55 W	8	2.763-011.0		
Kefefej D 51 Ep	9	2.763-027.0		Kefefej egy tárcsaféjjel, 51 cm munkaszélességgel és 240 V feszültséggel.
Kefefej D 51	10	2.763-026.0		Kefefej egy tárcsaféjjel és 51 cm munkaszélességgel.
Kefefej R 55	11	2.763-002.0		Kefefej 2 hengerkefével és 55 cm munkaszélességgel. Kefecseréi szerszám nélkül. Az oldalkötények állítható magasságúak és a vizet a kefefej alatt tartják. A tisztítófolyadék így optimálisan a szívógerendához kerül, szalomonmenetben is. A kefefej külön van csomagolva.
Kefefej D 55	12	2.763-001.0		Kefefej 2 tárcsaféjjel, gyors kefecserélővel és 55 cm munkaszélességgel. Az oldalkötények állítható magasságúak és a vizet a kefefej alatt tartják. A tisztítófolyadék így optimálisan a szívógerendához kerül, szalomonmenetben is. A kefefej külön van csomagolva.
Kefefej R 65	13	2.763-004.0		Kefefej 2 hengerkefével és 65 cm munkaszélességgel. Kefecseréi szerszám nélkül. Az oldalkötények állítható magasságúak és a vizet a kefefej alatt tartják. A tisztítófolyadék így optimálisan a szívógerendához kerül, szalomonmenetben is. A kefefej külön van csomagolva.
Kefefej D 65	14	2.763-003.0		Kefefej 2 tárcsaféjjel, gyors kefecserélővel és 65 cm munkaszélességgel. Az oldalkötények állítható magasságúak és a vizet a kefefej alatt tartják. A tisztítófolyadék így optimálisan a szívógerendához kerül, szalomonmenetben is. A kefefej külön van csomagolva.
Kefefej D 65 R	15	2.763-039.0		Kefefej tárcsatechnikával. Optimális használat, például szupermarketekben. Alacsony felület. Állítható magasságú terelőgörgő. Körtörős fröccsenés elleni védelem.
Padlófej S 65	16	2.763-030.0		Védőréteg visszaállítás kemény és ellenálló padlófelületeken.
Kefefej R 75	17	2.763-006.0		Kefefej 2 hengerkefével és 75 cm munkaszélességgel. Kefecseréi szerszám nélkül. Az oldalkötények állítható magasságúak és a vizet a kefefej alatt tartják. A tisztítófolyadék így optimálisan a szívógerendához kerül, szalomonmenetben is. A kefefej külön van csomagolva.
Kefefej D 75	18	2.763-005.0		Kefefej 2 tárcsaféjjel, gyors kefecserélővel és 75 cm munkaszélességgel. Az oldalkötények állítható magasságúak és a vizet a kefefej alatt tartják. A tisztítófolyadék így optimálisan a szívógerendához kerül, szalomonmenetben is. A kefefej külön van csomagolva.
Kefefej R 90 S	19	2.763-007.0		Kefefej 2 hengerkefével és 90 cm munkaszélességgel. Kefecseréi szerszám nélkül. Az oldalkötények állítható magasságúak és a vizet a kefefej alatt tartják. A tisztítófolyadék így optimálisan a szívógerendához kerül, szalomonmenetben is. A kefefej külön van csomagolva.
Kefefej D 90 S	20	2.763-008.0		Kefefej 2 tárcsaféjjel, gyors kefecserélővel és 90 cm munkaszélességgel. Az oldalkötények állítható magasságúak és a vizet a kefefej alatt tartják. A tisztítófolyadék így optimálisan a szívógerendához kerül, szalomonmenetben is. A kefefej külön van csomagolva.

■ A szállított csomag tartalmazza. □ Opcionális tartozék. További eredeti Kärcher tartozékok találhatóak a következő oldalakon.

		Cikkszám	Leírás
Kefefej R 100 S	21	2.763-033.0	Kefefej két hengerkefével a majacs szennyeződések eltávolításához. 100 cm munkaszélesség és beépített seprési funkció. Egyszerű kefcserre szerszám nélkül.
Kefefej D 100 S	22	2.763-035.0	Kefefej két tárcsakéfével, 100 cm munkaszélesség, és állítható magasságú oldalkötények. Kényelmes kefcserre lábpedállal.
Kefefej D 110	23	2.763-040.0	Kefefej két tárcsakéfével, gyors kefcserélő rendszer, 110 cm munkaszélesség. Nagyon magas felületteljesítmény. Állítható magasságú oldalkötények.
Kefefej R 120 S	24	2.763-034.0	Kefefej két hengerkefével a makacs szennyeződések eltávolításához, 120 cm munkaszélesség, beépített seprési funkció. Egyszerű kefcserre szerszám nélkül.
Összekötő készlet S 65	25	4.036-063.0	Összekötő készlet az S 65 padlófej új generációs B 60 W és B 80 W készülékekhez történő csatlakoztatásához.
	26	4.036-061.0	Összekötő készlet az S 65 padlófej B 90 R-hez történő csatlakoztatásához.
Védő oldalkötény- felszerelő készlet R 75/R 90	27	2.643-369.0	Védi a kefejezt az ütközésektől.
Védő oldalkötény- felszerelő készlet D 75	28	2.643-370.0	
Védő oldalkötény- felszerelő készlet D 90	29	2.643-371.0	

■ A szállított csomag tartalmazza. □ Lehetséges tartozék. További eredeti Kärcher tartozékok találhatóak a következő oldalakon.



21



22



23



24

				B 250 RI + R 120			
	21	■		B 250 RI + R 100			
	22		■	B 250 RI + D 100			
	23			B 250 R + R 120			
	24	■		B 250 R + R 100			
	25			B 250 R + D 100			
	26		□	B 200 R + R 90 / B 150 R Adv + R 90 / B 150 R + R 90			
	27		□	B 200 R + D 90 / B 150 R Adv + D 90 / B 150 R + D 90			
	28		■	B 200 R + R 75 / B 150 R Adv + R 75 / B 150 R + R 75			
			■	B 200 R + D 75 / B 150 R Adv + D 75 / B 150 R + D 75			
			□	B 90 R Konfigurált / B 90 R Adv Dose Bp Pack / B 90 R Adv Dose Bp			
			□	B 90 R Adv Bp Pack / B 90 R Adv Bp / B 90 R Classic Bp Pack			
				B 90 R Classic Bp			
				B 95 RS + R 75			
				B 95 RS + R 65			
				B 95 RS + D 65 R			
			■	B 120 W + R 90			
			■	B 120 W + D 90			
				B 120 W + R 75			
			■	B 120 W + D 75			
				B 120 W + D 110			
				B 80 W Bp + R 75			
				B 80 W Bp + D 75			
				B 80 W Bp + R 65			
				B 80 W Bp + D 65			
			□	B 80 W Bp + S 65			
				B 60 W Ep + R 55			
				B 60 W Ep + D 51			
				B 60 C Classic + R 55			
				B 60 C Classic + D 51			
				B 60 W Bp + R 65			
				B 60 W Bp + D 65			
				B 60 W Bp + R 55			
				B 60 W Bp + D 55			
			□	B 60 W Bp + S 65			
				B 40 W Bp + R 55			
				B 40 W Bp + D 51			
				B 40 W Bp + R 45			
				B 40 W Bp + D 43			
				B 40 C Bp + R 55			
				B 40 C Bp + D 51			
				B 40 C Bp + R 45			
				B 40 C Bp + D 43			
				B 40 C Bp Classic + R 55			
				B 40 C Bp Classic + D 51			
				B 40 C Bp Classic + R 45			
				B 40 C Bp Classic + D 43			
				B 40 C Ep + R 55			
				B 40 C Ep + D 51			
				B 40 C Ep + R 45			
				B 40 C Ep + D 43			

HENGERKEFÉK



A hengerkefék, melyekkel kiváló tisztítási eredmény érhető el, egyesítik a súrolás és a nagy felületi nyomás előnyeit.

		Cikkszám	Keménység / kefetípus	Hossz	Szín	Mennyiség	Leírás
Hengerkefék							
Hengerkefe	1	4.762-452.0	puha	300 mm	fehér	1 darab	Kényes padlók tisztításához és polírozásához.
	2	4.762-499.0	puha	300 mm	kék	1 darab	Szőnyegtisztításhoz.
	3	4.762-005.0	közepes	300 mm	piros	1 darab	Minden padlóhoz.
	4	4.762-484.0	magas / mély	300 mm	narancs-sárga	1 darab	Kemény, erősen strukturált padlók és mélyebb fugák tisztításához.
	5	4.037-036.0	nagyon puha	350 mm	fehér	1 darab	Kényes padlók tisztításához és polírozásához.
	6	4.037-031.0	közepes	350 mm	piros	1 darab	Minden padlóhoz.
	7	4.037-037.0	magas / mély	350 mm	narancs-sárga	1 darab	Kemény, erősen strukturált padlók és mélyebb fugák tisztításához.
	8	4.037-038.0	kemény	350 mm	zöld	1 darab	Erős szennyeződésekhez és alaptisztításhoz; csak strapabíró padlókra.
	9	4.762-250.0	nagyon puha	400 mm	fehér	1 darab	Kényes padlók tisztításához és polírozásához.
	10	4.762-274.0	puha	400 mm	natúr	1 darab	Lószőrből, tökéletes tisztít és políroz.
	11	4.762-003.0	közepes	400 mm	piros	1 darab	Minden padlóhoz.
	12	4.762-251.0	magas / mély	400 mm	narancs-sárga	1 darab	Kemény, erősen strukturált padlók és mélyebb fugák tisztításához.
	13	4.762-252.0	kemény	400 mm	zöld	1 darab	Erős szennyeződésekhez és alaptisztításhoz; csak kényes padlókra.
	14	4.762-481.0	nagyon kemény	400 mm	fekete	1 darab	Erős szennyeződésekhez és alaptisztításhoz; csak strapabíró padlókra.
	15	4.762-254.0	puha	400 mm	kék	1 darab	Szőnyegkefe hurkolt szőnyegekhez.
	16	4.762-000.0	közepesen kemény	400 mm	zöld	1 darab	Szőnyegkefe velűrhoz.
	17	4.762-405.0	puha	450 mm	fehér	1 darab	Kényes padlók tisztításához és polírozásához. R 45-höz illik.
	18	4.762-392.0	közepes	450 mm	piros	1 darab	Minden padlóhoz. R 45-höz illik.
	19	4.762-406.0	magas / mély	450 mm	narancs-sárga	1 darab	Kemény, erősen strukturált padlók és mélyebb fugák tisztításához. R 45-höz illik.
	20	4.762-407.0	kemény	450 mm	zöld	1 darab	Erős szennyeződésekhez és alaptisztításhoz; csak strapabíró padlókra. R 45-höz illik.

■ A szállított csomag tartalmazza. □ Opcionális tartozék. További eredeti Kärcher tartozékok találhatóak a következő oldalakon.



1	2	3	4	5	6	7	8	9	10	11	12	13	14	15	16	17	18	19	20

PADLÓSÚROLÓ- ÉS
-SZÍVÓGÉPEK

		Cikkszám	Keménység / kefetípus	Hossz	Szín	Mennyiség	Leírás
Hengerkefe	21	4.762-408.0	nagyon kemény	450 mm	fekete	1 darab	Erős szennyeződésekhez és alaptisztításhoz; csak nem kényes padlókra. R 45-höz illik.
	22	4.762-409.0	puha	550 mm	fehér	1 darab	Kényes padlók tisztításához és polírozásához. Fits B 40 C/W/RS R 55.
	23	4.035-184.0	közepes	550 mm	piros	1 darab	Minden padlóhoz. Fits B 40 C/W/RS R 55.
	24	4.762-410.0	magas / mély	550 mm	narancs-sárga	1 darab	Kemény, erősen strukturált padlók és mélyebb fugák tisztításához. B 40 C/W/RS R 55-hez illik.
	25	4.762-411.0	kemény	550 mm	zöld	1 darab	Erős szennyeződésekhez és alaptisztításhoz; csak strapabíró padlókra. Fits B 40 C/W/RS R 55.
	26	4.762-412.0	nagyon kemény	550 mm	fekete	1 darab	Erős szennyeződésekhez és alaptisztításhoz; csak nem kényes padlókra. B 40 C/W/RS R 55-hez illik.
	27	6.906-977.0	puha	532 mm	fehér	1 darab	Kényes padlók tisztításához és polírozásához. R 55-höz illik.
	28	4.035-193.0	közepes	532 mm	piros	1 darab	Minden padlóhoz. R 55-höz illik.
	29	6.906-978.0	magas / mély	532 mm	narancs-sárga	1 darab	Kemény, erősen strukturált padlók és mélyebb fugák tisztításához. R 55-höz illik.
	30	6.906-979.0	kemény	532 mm	zöld	1 darab	Erős szennyeződésekhez és alaptisztításhoz; csak strapabíró padlókra. R 55-höz illik.
	31	6.906-980.0	nagyon kemény	532 mm	fekete	1 darab	Erős szennyeződésekhez és alaptisztításhoz; csak nem kényes padlókra. R 55-höz illik.
	32	6.906-981.0	puha	638 mm	fehér	1 darab	Kényes padlók tisztításához és polírozásához. R 65-höz.
	33	4.035-187.0	közepes	638 mm	piros	1 darab	Minden padlóhoz. R 65-höz.
	34	6.906-982.0	magas / mély	638 mm	narancs-sárga	1 darab	Kemény, erősen strukturált padlók és mélyebb fugák tisztításához. R 65-höz illik.
	35	6.906-983.0	kemény	638 mm	zöld	1 darab	Erős szennyeződésekhez és alaptisztításhoz; csak kényes padlókra. R 65-höz.
	36	6.906-984.0	nagyon kemény	638 mm	fekete	1 darab	Erős szennyeződésekhez és alaptisztításhoz; csak nem kényes padlókra. R 65-höz.
	37	6.906-985.0	puha	700 mm	fehér	1 darab	Kényes padlók tisztításához és polírozásához. R 75-höz illik.
	38	4.035-190.0	közepes	700 mm	piros	1 darab	Minden padlóhoz. R 75-höz.
	39	6.906-986.0	magas / mély	700 mm	narancs-sárga	1 darab	Kemény, erősen strukturált padlók és mélyebb fugák tisztításához. R 75-höz.
	40	6.906-987.0	kemény	700 mm	zöld	1 darab	Erős szennyeződésekhez és alaptisztításhoz; csak strapabíró padlókra. R 75-ös kefefejhez.

■ A szállított csomag tartalmazza. □ Opcionális tartozék. További eredeti Kärcher tartozékok találhatóak a következő oldalakon.

		Cikkszám	Keménység / kefetípus	Hossz	Szín	Mennyiség	Leírás
Hengerkefe	41	6.906-988.0	nagyon kemény	700 mm	fekete	1 darab	Erős szennyeződésekhez és alaptisztításhoz; csak nem kényes padlókra. R 75-höz illik.
	42	6.906-989.0	puha	800 mm	fehér	1 darab	Kényes padlók tisztításához és polírozásához. R 90-hez illik.
	43	6.907-377.0	közepes	800 mm	piros	1 darab	Minden padlóhoz, R 90-hez illik.
	44	6.906-991.0	kemény	800 mm	zöld	1 darab	Erős szennyeződésekhez és alaptisztításhoz; csak strapabíró padlókra. R 90-es kefefejhez.
	45	6.906-992.0	nagyon kemény	800 mm	fekete	1 darab	Erős szennyeződésekhez és alaptisztításhoz; csak nem kényes padlókra. R 90-hez.
	46	6.906-990.0	magas / mély	800 mm	narancs-sárga	1 darab	Kemény, erősen strukturált padlók és mélyebb fugák tisztításához. R 90-hez illik.
	47	6.906-993.0	puha	914 mm	fehér	1 darab	Kényes padlók tisztításához és polírozásához, csillaghajtással. BR 100/250 R és R 100-as kefefejekhez.
	48	4.035-183.0	közepes	914 mm	piros	1 darab	Minden padlóhoz, csillaghajtással. BR 100/250 R és R 100-as kefefejhez.
	49	6.906-995.0	kemény	914 mm	zöld	1 darab	Erős szennyeződésekhez és alaptisztításhoz; csak strapabíró padlókra. BR 100/250 R és R 100-as kefefejekhez.
	50	6.906-996.0	nagyon kemény	914 mm	fekete	1 darab	Erős szennyeződésekhez és alaptisztításhoz; csak strapabíró padlókra, csillaghajtással. BR 100/250 R és R 100-as kefefejekhez.
	51	6.906-994.0	magas / mély	914 mm	narancs-sárga	1 darab	Kemény, erősen strukturált padlók és mélyebb fugák tisztításához, csillaghajtással. BR 100/250 R készülékekhez és R 100-as kefefejekhez.
	52	6.906-855.0	puha	1118 mm	fehér	1 darab	Kényes padlók tisztításához és polírozásához. BR 120/250 R készülékekhez és az R 120-as kefefejekhez.
	53	6.906-853.0	közepes	1118 mm	piros	1 darab	Minden padlóhoz, csillaghajtással. BR 120/250 R készülékekhez és R 120-as kefefejekhez.
	54	6.907-426.0	kemény	1118 mm	zöld	1 darab	Erős szennyeződésekhez és alaptisztításhoz; csak strapabíró padlókra. R 120-hoz illik.
	55	6.906-856.0	nagyon kemény	1118 mm	fekete	1 darab	Erős szennyeződésekhez és alaptisztításhoz; csak strapabíró padlókra. BR 120/250 R készülékekhez és R 120-as kefefejhez.
	56	6.906-854.0	magas / mély	1118 mm	narancs-sárga	1 darab	Kemény, erősen strukturált padlók és mélyebb fugák tisztításához.
57	6.680-368.0	közepes	1045 mm	fekete	1 darab	Közepesen kemény hengerkefe. Tökéletes eszköz általános tisztítási feladatokhoz.	
58	6.680-369.0	nagyon kemény	1045 mm	fekete	1 darab	Extra kemény hengerkefe nem kényes padlókhöz és erős szennyeződésekhez.	

■ A szállított csomag tartalmazza. □ Opcionális tartozék. További eredeti Kärcher tartozékok találhatóak a következő oldalakon.

		Cikkszám	Keménység / kefetípus	Hossz	Szín	Mennyiség	Leírás
Hengerpad-tengely							
Hengerpad-tengely	59	4.762-009.0		350 mm		1 darab	Hengerpadek vagy mikroszálás hengerek csatlakoztatásához.
	60	4.762-228.0		400 mm		1 darab	Hengerpadekhez vagy mikroszálás hengerekhez.
	61	4.762-413.0		450 mm		1 darab	Hengerpadek vagy mikroszálás hengerek csatlakoztatásához. R 45-höz illik.
	62	4.762-432.0		532 mm		1 darab	R 55-höz.
	63	4.762-415.0		550 mm		1 darab	Hengerpadek vagy mikroszálás hengerek csatlakoztatásához. B 40 C/W/RS R 55-höz.
	64	4.762-433.0		638 mm		1 darab	R 65-höz.
	65	4.762-434.0		700 mm		1 darab	R 75-höz.
	66	4.762-435.0		800 mm		1 darab	R 90-höz.
	67	4.762-436.0		900 mm		1 darab	Hengerpadekhez. BR 100/250 R és R 100-as kefefejhez.
	68	4.762-498.0		1104 mm		1 darab	Hengerpadekhez. BR 120/250 R és R 120-as kefefejhez.

Opcionális tartozék. További eredeti Kärcher tartozékok találhatóak a következő oldalakon.

HENGERPADEK



A világhírnévű mikroszálalású henger esetében a Kärcher egyesíti a mikroszál kiváló tulajdonságait és a hengertechnika előnyeit. Tökéletes csiszolt kőburkolatokhoz. Gond nélkül eltávolítja az idővel kialakuló szürke réteget. De majdnem minden más padlóhoz is használható.

		Cikkszám	Keménység / kefetípus	Hossz	Átmérő	Szín	Leírás
Hengerpadek							
Rétegtávolító henger	1	8.635-691.0		400 mm		barna	BRS 40/1000 C; BR 40/10 C; BR 40/25 C készülékekhez megfelelő.
	2	4.114-011.0		450 mm		barna	Rétegtávolító henger, komplett, 45 cm, R 45-höz illik.
	3	8.635-692.0		550 mm		barna	B 40 W (R 55); B 60 W Ep (R 55); BR 55/40 RS készülékekhez megfelelő.
Hengerpad tengelyen	4	6.369-053.0	puha	350 mm	96 mm	sárga	Nem strukturált padlók tisztításához és polírozásához. Hengerpad-tengellyel összekapcsolva. 4.762-009.0.
	5	6.369-047.0	közepes	350 mm	96 mm	piros	Nem strukturált padlók tisztításához. Hengerpad-tengellyel összekapcsolva. 4.762-009.0.
	6	6.369-052.0	kemény	350 mm	96 mm	zöld	Erős szennyeződések eltávolításához és nem strukturált padlók tisztításához. Hengerpad-tengellyel összekapcsolva. 4.762-009.0.
	7	6.369-724.0	puha	400 mm	96 mm	sárga	Hengerpadek tengelyre előszerelve, Nem strukturált padlók tisztításához és polírozásához. Hengerpad-tengellyel összekapcsolva. 4.762-228.0.
	8	6.369-726.0	közepes	400 mm	96 mm	piros	Nem strukturált padlók tisztításához. Hengerpad-tengellyel összekapcsolva. 4.762-228.0.
	9	6.369-725.0	kemény	400 mm	96 mm	zöld	Erős szennyeződések eltávolításához és nem strukturált padlók tisztításához. Hengerpad-tengellyel összekapcsolva. 4.762-228.0.
	10	6.367-105.0	puha	450 mm	96 mm	sárga	Nem strukturált padlók tisztításához és polírozásához. Hengerpad-tengellyel összekapcsolva. 4.762-413.0.
	11	6.367-107.0	közepes	450 mm	96 mm	piros	Nem strukturált padlók tisztításához. Hengerpad-tengellyel összekapcsolva. 4.762-413.0.
	12	6.367-106.0	kemény	450 mm	96 mm	zöld	Erős szennyeződések eltávolításához és nem strukturált padlók tisztításához. Hengerpad-tengellyel összekapcsolva. 4.762-413.0.
	13	6.369-732.0	puha	530 mm	96 mm	sárga	Nem strukturált padlók tisztításához és polírozásához. Hengerpad-tengellyel összekapcsolva. 4.762-415.0.
	14	6.369-734.0	közepes	530 mm	96 mm	piros	Nem strukturált padlók tisztításához. Hengerpad-tengellyel összekapcsolva. 4.762-415.0.
	15	6.369-733.0	kemény	530 mm	96 mm	zöld	Erős szennyeződések eltávolításához és nem strukturált padlók tisztításához. Hengerpad-tengellyel összekapcsolva. 4.762-415.0.

□ Opcionális tartozék. További eredeti Kärcher tartozékok találhatóak a következő oldalakon.

		Cikkszám	Keménység / kefetípus	Hossz	Átmérő	Szín	Leírás
Hengerpad tengelyen	16	6.371-004.0	közepes	862 mm	130 mm	piros	Közepesen kemény, piros hengerpad 4.762-436.0 hengerpad-tengelyhez. Tengelyre előszerelve. Alkalmas nem strukturált padlók alaptisztítására és karbantartó tisztítására.
	17	6.371-003.0	kemény	862 mm	130 mm	zöld	Kemény zöld hengerpad, tengelyre előszerelve, nem strukturált, nem kényes padlók alaptisztításához és erős szennyeződés eltávolításához. 4.762-436.0 hengerpad-tengelyhez.
	18	6.371-006.0	közepes	1067 mm	130 mm	piros	Közepesen kemény, piros hengerpad, idő megtakarítás miatt tengelyre előszerelve, a 4.762-498.0-val együtt történő használatra, nem strukturált padlók alaptisztításához és karbantartó tisztításához.
	19	6.371-005.0	kemény	1067 mm	130 mm	zöld	A 4.762-498.0 hengerpad-tengellyel együtt történő használatra tervezve, nem strukturált padlók alaptisztítására és erős szennyeződések eltávolítására, zöld hengerpad-tengelyre előszerelve.
Hengerpad	20	6.369-454.0	puha		105 mm	sárga	20 db, nem strukturált padlók tisztítására és polírozására. A megfelelő hengerpad-tengellyel összekapcsolva. Kb. 10 cm nyélhosszonként 7-7.5 pad szükséges.
	21	6.369-456.0	közepes		105 mm	piros	20 db, nem strukturált padlók tisztítására. A megfelelő hengerpad-tengellyel összekapcsolva. Kb. 10 cm nyélhosszonként 7-7.5 pad szükséges.
	22	6.369-455.0	kemény		105 mm	zöld	20 db, nem strukturált padlók alaptisztítására és erős szennyeződés eltávolítására. A megfelelő hengerpad-tengellyel összekapcsolva. Kb. 10 cm nyélhosszonként 7-7.5 pad szükséges.

Opcionális tartozék. További eredeti Kärcher tartozékok találhatóak a következő oldalakon.

		Cikkszám	Keményesség / kefetípus	Hossz	Átmérő	Szín	Leírás
Mikroszálás henger							
Mikroszálás henger	23	4.762-453.0	mikroszálás	300 mm	60 mm	világoszöld	Világújdonosság: a mikroszálás hengerek használata egyesíti a mikroszálás anyag kiváló tulajdonságait és a hengertechnika előnyeit. A teljes tisztítási megoldás.
	24	4.037-040.0	mikroszálás	350 mm	96 mm	világoszöld	Világújdonosság: a mikroszálás hengerek használata egyesíti a mikroszálás anyag kiváló tulajdonságait és a hengertechnika előnyeit. Hengerpad-tengellyel összekapcsolva.4.762-009.0.
	25	4.037-066.0	mikroszálás	350 mm	96 mm	világoszöld	Egyesíti a mikroszálás anyag kiváló tisztító tulajdonságait és a hengertechnika előnyeit. Nincs szükség hengerpad-tengelyre.
	26	4.114-004.0	mikroszálás	400 mm	96 mm	világoszöld	Világújdonosság: a mikroszálás hengerek használata egyesíti a mikroszálás anyag kiváló tulajdonságait és a hengertechnika előnyeit. Hengerpad-tengellyel összekapcsolva.4.762-228.0.
	27	4.037-093.0	mikroszálás	450 mm	96 mm	világoszöld	Egyesíti a mikroszálás anyag kiváló tisztító tulajdonságait és a hengertechnika előnyeit. Nincs szükség hengerpad-tengelyre.
	28	4.114-009.0	mikroszálás	450 mm	96 mm	világoszöld	Világújdonosság: a mikroszálás hengerek használata egyesíti a mikroszálás anyag kiváló tulajdonságait és a hengertechnika előnyeit. Hengerpad-tengellyel összekapcsolva.4.762-413.0.
	29	4.114-010.0	mikroszálás	550 mm	96 mm	világoszöld	Világújdonosság: a mikroszálás hengerek használata egyesíti a mikroszálás anyag kiváló tulajdonságait és a hengertechnika előnyeit. Hengerpad-tengellyel összekapcsolva.4.762-415.0.
	30	4.114-005.0	mikroszálás	532 mm	105 mm	világoszöld	Egyesíti a mikroszálás anyag kiváló tisztító tulajdonságait és a hengertechnika előnyeit. 4.762-432.0 hengerpad-tengellyel történő használatra. R 55-höz illik.
	31	4.114-006.0	mikroszálás	638 mm	105 mm	világoszöld	Egyesíti a mikroszálás anyag kiváló tisztító tulajdonságait és a hengertechnika előnyeit. 4.762-433.0 hengerpad-tengellyel való használatra. R 65-höz.
	32	4.114-007.0	mikroszálás	700 mm	105 mm	világoszöld	Egyesíti a mikroszálás anyag kiváló tisztító tulajdonságait és a hengertechnika előnyeit. 4.762-434.0 hengerpad-tengellyel való használatra. R 75-höz illik.
	33	4.114-008.0	mikroszálás	800 mm	105 mm	világoszöld	4.762-435.0 hengerpad-tengellyel való használatra. R 90-hez illik.

■ A szállított csomag tartalmazza. □ Opcionális tartozék. További eredeti Kärcher tartozékok találhatóak a következő oldalakon.

TÁRCSAKEFÉK



A tárcsakefék színének beosztása még könnyebbé teszi hogy megtalálja a megfelelő tulajdonsággal rendelkező kefét vagy tárcsát (fehér = puha, fekete = kemény).

		Cikkszám	Keménység / kefetípus	Átmérő	Szín	Mennyiség	Leírás
Tárcsakefék							
Tárcsakefe	1	4.905-002.0	közepes	550 mm	piros	1 darab	Minden padlóhoz.
	2	4.905-007.0	puha	550 mm	natúr	1 darab	Természetes szálakból, tisztításhoz és polírozáshoz.
	3	4.905-008.0	nagyon puha	550 mm	fehér	1 darab	Kényes padlók tisztításához és polírozásához.
	4	4.905-009.0	kemény	550 mm	fekete	1 darab	Erős szennyeződésekhez és alaptisztításhoz. Csak nem kényes felületekre.
	5	6.670-128.0	puha	280 mm		1 darab	Kényes felületek tisztításához és polírozásához.
	6	6.670-127.0	közepes	280 mm	piros	1 darab	Alkalmas minden szokásos tisztítási feladathoz, akár kényes padlókon is.
	7	6.907-154.0	nagyon puha	385 mm	fehér	1 darab	Kényes padlók tisztításához és polírozásához.
	8	6.907-153.0	puha	385 mm	natúr	1 darab	Természetes szálakból, tisztításhoz és polírozáshoz.
	9	6.907-151.0	közepes	385 mm	piros	1 darab	Általános tisztításhoz.
	10	6.907-152.0	kemény	385 mm	fekete	1 darab	Erős szennyeződésekhez és alaptisztításhoz. Csak kényes padlókra.
	11	4.905-024.0	nagyon puha	430 mm	fehér	1 darab	Kényes padlók tisztításához és polírozásához. A D 43-hoz illik.
	12	4.905-023.0	puha	430 mm	natúr	1 darab	Természetes szálakból, tisztításhoz és polírozáshoz. A D 43-hoz illik.
	13	4.905-022.0	közepes	430 mm	piros	1 darab	Minden szokásos tisztításhoz minden padlóra. Standard a D 43-nál.
	14	4.905-025.0	kemény	430 mm	fekete	1 darab	Erős szennyeződésekhez és alaptisztításhoz. Csak kényes padlókra. Illik a D 43-hoz.
	15	4.905-028.0	nagyon puha	510 mm	fehér	1 darab	Kényes padlók tisztításához és polírozásához. A D 51-hez illik.
	16	4.905-027.0	puha	510 mm	natúr	1 darab	Természetes szálakból, tisztításhoz és polírozáshoz. A D 51-hez illik.
	17	4.905-026.0	közepes	510 mm	piros	1 darab	Minden szokásos tisztításhoz minden padlóra. Standard a D 51-nél.
	18	4.905-029.0	kemény	510 mm	fekete	1 darab	Erős szennyeződésekhez és alaptisztításhoz. Csak kényes padlókra. A D 51-hez illik.
	19	4.905-015.0	nagyon puha	300 mm	fehér	1 darab	Kényes padlók tisztításához és polírozásához. A D 55-höz illik.
	20	4.905-016.0	puha	300 mm	natúr	1 darab	Természetes szálakból, tisztításhoz és polírozáshoz. A D 55-höz illik.

■ A szállított csomag tartalmazza. □ Opcionális tartozék. További eredeti Kärcher tartozékok találhatóak a következő oldalakon.

		Cikkszám	Keményesség / kefetípus	Átmérő	Szín	Mennyiség	Leírás
Tárcsakéfe	21	4.905-014.0	közepes	300 mm	piros	1 darab	Minden padlóhoz. Minden szokásos tisztítási feladathoz. Standard a D 55-nél.
	22	4.905-017.0	kemény	300 mm	fekete	1 darab	Erős szennyeződésekhez és alaptisztításhoz. Csak kényes padlókra. Illik a D 55-höz.
	23	4.905-011.0	nagyon puha	355 mm	fehér	1 darab	Kényes padlók tisztításához és polírozásához. Illik a D 65-höz.
	24	4.905-012.0	puha	355 mm	natúr	1 darab	Természetes szálakból, tisztításhoz és polírozáshoz. Illik a D 65-höz.
	25	4.905-010.0	közepes	355 mm	piros	1 darab	Minden szokásos tisztítási feladathoz. Standard a D 65-nél.
	26	4.905-013.0	kemény	355 mm	fekete	1 darab	Erős szennyeződésekhez és alaptisztításhoz. Csak kényes padlókra. Illik a D 65-höz.
	27	4.905-019.0	nagyon puha	385 mm	fehér	1 darab	Kényes padlók tisztításához és polírozásához. Illik a D 75-höz.
	28	4.905-020.0	puha	385 mm	natúr	1 darab	Természetes szálakból, tisztításhoz és polírozáshoz. Illik a D 75-höz.
	29	4.905-018.0	közepes	385 mm	piros	1 darab	Minden padlóhoz. Minden szokásos tisztítási feladathoz. Standard a D 75-nél.
	30	4.905-021.0	kemény	385 mm	fekete	1 darab	Erős szennyeződésekhez és alaptisztításhoz. Csak kényes padlókra. Illik a D 75-höz.
	31	8.628-387.0	nagyon puha	508 mm	fehér	1 darab	Polírozáshoz.
	32	8.600-043.0	puha	508 mm	fekete	1 darab	Kényes padlók tisztításához és polírozásához.
	33	8.600-042.0	közepes	508 mm	kék	1 darab	Minden szokásos tisztítási feladathoz.
	34	4.905-005.0	nagyon puha	450 mm	fehér	1 darab	Kényes padlók tisztításához és polírozásához.
	35	4.905-004.0	puha	450 mm	natúr	1 darab	Természetes szálakból, tisztításhoz és polírozáshoz.
	36	4.905-003.0	közepes	450 mm	piros	1 darab	Minden padlóhoz. Általános tisztítási feladatokhoz.
	37	4.905-006.0	kemény	450 mm	fekete	1 darab	Erős szennyeződésekhez és alaptisztításhoz. Csak kényes padlókra.
	38	6.680-338.0	közepes	300 mm	fekete	1 darab	Standard tárcsakéfe a B 300 RI készülék oldalsúroló tárcsájához. Alkalmos minden padlóra.
	39	6.680-339.0	nagyon kemény	300 mm	fekete	1 darab	Kemény tárcsakéfe a B 300 RI készülék oldalsúroló tárcsájához. Alkalmos nem kényes padlóra és erős szennyeződésekhez.

■ A szállított csomag tartalmazza. □ Opcionális tartozék. További eredeti Kärcher tartozékok találhatóak a következő oldalakon.

TÁRCSAPADEK



A súroló-szívógépeknél is beváltak a padok, különösen sima felületeken. A megfelelő alkalmazási területet a pad színéről lehet felismerni. A csiszolt kőburkolat tisztításához a mikroszálás padok különösen alkalmasak.

		Cikkszám	Keménység / kefetípus	Átmérő	Szín	Mennyiség	Leírás
Padmeghajtó tárcsa							
Padmeghajtó tárcsa	1	4.762-416.0		530 mm		1 darab	Paddel való tisztításhoz. Gyorsváltó csatlakozóval és központi zárral.
	2	6.670-129.0		270 mm		1 darab	Padmeghajtó tárcsapad felvételéhez.
	3	6.907-150.0		355 mm		1 darab	Paddel való tisztításhoz. Gyorsváltó csatlakozóval és központi zárral.
	4	4.762-533.0		403 mm		1 darab	Paddel való tisztításhoz. Gyorsváltó csatlakozóval és központi zárral. Illik a D 43-hoz.
	5	4.762-534.0		479 mm		1 darab	Paddel való tisztításhoz. Gyorsváltó csatlakozóval és központi zárral. Illik a D 51-hez.
	6	4.762-445.0		280 mm		1 darab	Paddel való tisztításhoz. Gyorsváltó csatlakozóval és központi zárral. Illik a D 55-höz.
	7	4.762-446.0		335 mm		1 darab	Paddel való tisztításhoz. Gyorsváltó csatlakozóval és központi zárral. Illik a D 65-höz.
	8	4.762-447.0		375 mm		1 darab	Paddel való tisztításhoz. Gyorsváltó csatlakozóval és központi zárral. Illik a D 75-höz.
	9	8.600-041.0		508 mm		1 darab	Paddel való tisztításhoz. Gyorsváltó csatlakozóval, tépőzáras tárcsapadtartó és központi zár.
	10	4.762-493.0		445 mm		1 darab	Paddel való tisztításhoz. Gyorsváltó csatlakozóval és központi zárral. Illik a D 90-hez.

Opcionális tartozék. További eredeti Kärcher tartozékok találhatóak a következő oldalakon.

		Cikkszám	Keménység / kefetípus	Átmérő	Szín	Mennyiség	Leírás
Padek							
Padek	11	6.369-015.0	kemény	533 mm	fekete	5 darab	Erős szennyeződésekhez és alaptisztításhoz.
	12	6.369-016.0	közepesen kemény	533 mm	zöld	5 darab	Erősen szennyezett padló tisztításához és alaptisztításhoz.
	13	6.369-017.0	közepes-puha	533 mm	piros	5 darab	Minden típusú padló tisztításához és minden tisztítószerhez.
	14	8.637-592.0					38 m hosszú, 10 cm széles. Perforált, letéphető csík. A durva szennyeződésekhez való nemszőtt szövetcsík a pad elejére erősíthető, és összegyűjti a hajszálakat és pihéket.
	15	8.637-944.0	puha	635 mm	fehér	5 darab	Fehér tisztítópad. A lamellák a ráerősített peremekkel segítik a tisztítást.
	16	6.369-003.0	közepes-puha	356 mm	piros	5 darab	Minden típusú padló tisztításához.
	17	6.369-002.0	közepesen kemény	356 mm	zöld	5 darab	Erősen szennyezett padló tisztításához és alaptisztításhoz.
	18	6.369-001.0	kemény	356 mm	fekete	5 darab	Makacs szennyeződés eltávolításához és alaptisztításhoz.
	19	6.369-791.0	közepes-puha	381 mm	piros	5 darab	Minden típusú padló tisztításához.
	20	6.369-790.0	közepesen kemény	381 mm	zöld	5 darab	Makacs szennyeződés eltávolításához és alaptisztításhoz.
	21	6.369-789.0	kemény	381 mm	fekete	5 darab	Makacs szennyeződés eltávolításához és alaptisztításhoz.
	22	6.369-469.0	nagyon puha	432 mm	fehér	5 darab	Tökéletes polírozási eredmény lakkozott padlón is.
	23	6.371-149.0	puha	432 mm	bézs / natúr	5 darab	Természetes sörtéssel polírozáshoz. Hatékonyan távolítja el a cipősarkak nyomait is.
	24	6.371-081.0	puha	432 mm	bézs	5 darab	Tökéletes polírozási eredmény lakkozott padlón is.
	25	6.369-470.0	közepes-puha	432 mm	piros	5 darab	Minden típusú padló tisztítására.
	26	6.369-472.0	közepesen kemény	432 mm	zöld	5 darab	Makacs szennyeződés eltávolításához és alaptisztításhoz.
	27	6.369-473.0	kemény	432 mm	fekete	5 darab	Erősen szennyezett padló tisztításához és alaptisztításhoz.
	28	6.371-146.0	puha	500 mm	bézs / natúr	5 darab	Természetes sörtéssel polírozáshoz. Hatékonyan távolítja el a cipősarkak nyomait is.
	29	6.369-468.0	puha	508 mm	bézs	5 darab	Apró szemcsékkel, padlók polírozásához.
	30	6.369-079.0	közepes-puha	508 mm	piros	5 darab	Minden típusú padló tisztításához.

■ A szállított csomag tartalmazza. □ Opcionális tartozék. További eredeti Kärcher tartozékok találhatóak a következő oldalakon.

		Cikkszám	Keményiség / kefetípus	Átmérő	Szín	Mennyiség	Leírás
Padek	31	6.369-078.0	közepesen kemény	508 mm	zöld	5 darab	Makacs szennyeződés eltávolításához és alaptisztításhoz.
	32	6.369-077.0	kemény	508 mm	fekete	5 darab	Makacs szennyeződés eltávolításához és alaptisztításhoz.
	33	6.371-153.0	közepes-puha	280 mm	piros	5 darab	Minden típusú padló tisztításához. Illik a D 55-höz.
	34	6.371-154.0	közepesen kemény	280 mm	zöld	5 darab	Makacs szennyeződés eltávolításához és alaptisztításhoz. Illik a D 55-höz.
	35	6.371-155.0	kemény	280 mm	fekete	5 darab	Makacs szennyeződés eltávolításához és alaptisztításhoz. Illik a D 55-höz.
	36	6.371-000.0	közepes-puha	650 mm	piros	5 darab	Minden típusú padló tisztításához. S 65 fejjel együtt.
	37	4.642-025.0	kemény	650 mm	barna	5 darab	Védőréteg megújításához S 65 fejjel, rögzítéshez szükséges tépőzárral.
	38	6.371-320.0	puha	508 mm	fehér	5 darab	Szemcsék nélkül, padló polírozásához. Illik a D 51-hez.
	39	6.369-024.0	közepes-puha	457 mm	piros	5 darab	Minden típusú padló tisztításához. Illik a D 90-hez.
	40	6.369-023.0	közepesen kemény	457 mm	zöld	5 darab	Makacs szennyeződés eltávolításához és alaptisztításhoz. Illik a D 90-hez.
	41	6.369-022.0	kemény	457 mm	fekete	5 darab	Makacs szennyeződés eltávolításához és alaptisztításhoz. Illik a D 90-hez.

Opcionális tartozék. További eredeti Kärcher tartozékok találhatóak a következő oldalakon.

		Cikkszám	Keménység / kefetípus	Átmérő	Szín	Mennyiség	Leírás
Gyémánt padek							
Gyémánt padek	42	6.371-250.0	durva	356 mm	fehér	5 darab	Durva szennyeződések tisztításához / védőréteg megújításához. Eltávolítja a kisebb karcolásokat és tiszta selymes fényt biztosít a felületnek. Felületelőkészítés a sárga pad használatához.
	43	6.371-252.0	durva	385 mm	fehér	5 darab	
	44	6.371-256.0	durva	432 mm	fehér	5 darab	
	45	6.371-260.0	durva	508 mm	fehér	5 darab	
	46	6.371-246.0	durva	280 mm	fehér	5 darab	
	47	6.371-258.0	durva	457 mm	fehér	5 darab	Durva szennyeződések tisztításához / védőréteg megújításához. Eltávolítja a kisebb karcolásokat, homogén és fényes felületet eredményez. Felületelőkészítés a zöld gyémántpad használatához.
	48	6.371-251.0	közepes	356 mm	sárga	5 darab	
	49	6.371-253.0	közepes	385 mm	sárga	5 darab	
	50	6.371-257.0	közepes	432 mm	sárga	5 darab	
	51	6.371-261.0	közepes	508 mm	sárga	5 darab	
	52	6.371-247.0	közepes	280 mm	sárga	5 darab	Bevont padlóburkolatok polírozásához, terrazzo és terméskőfelületek polírozásához. Karbantartó tisztításhoz a fehér és sárga padek használata után. Kristályosító padként a magassfényű kristályosításhoz.
	53	6.371-259.0	közepes	457 mm	sárga	5 darab	
	54	6.371-235.0	finom	356 mm	zöld	5 darab	
	55	6.371-236.0	finom	385 mm	zöld	5 darab	
	56	6.371-238.0	finom	432 mm	zöld	5 darab	
	57	6.371-240.0	finom	508 mm	zöld	5 darab	
	58	6.371-233.0	finom	280 mm	zöld	5 darab	
	59	6.371-239.0	finom	457 mm	zöld	5 darab	
Mikroszálás padek							
Mikroszálás padek	60	6.905-060.0	mikroszálás	356 mm	zöld	5 darab	Kiváló tisztítóerő. Csiszolt kőburkolatok hatékony tisztítása.
	61	6.371-271.0	mikroszálás	508 mm	fehér	5 darab	
	62	6.369-961.0	mikroszálás	533 mm	fehér	5 darab	Kiváló tisztítóerő. Csiszolt kőburkolatok hatékony tisztítása. Illik a D 90-hez.
	63	6.369-960.0	mikroszálás	457 mm	fehér	5 darab	
	64	6.371-078.0	mikroszálás	381 mm	fehér	5 darab	Kiváló tisztítóerő. Csiszolt kőburkolatok hatékony tisztítása.
	65	6.369-959.0	mikroszálás	356 mm	fehér	5 darab	
	66	6.369-120.0	mikroszálás	280 mm	fehér	5 darab	
	67	6.905-526.0	mikroszálás	410 mm	fehér	5 darab	

Opcionális tartozék. További eredeti Kärcher tartozékok találhatóak a következő oldalakon.

SZÍVÓGERENDÁK, SZÍVÓAJKAK



Választható hajlított vagy egyenes szívógerenda is. A szívóajkak standardizáltan bordázott kialakításban is kaphatók. Mindemellett a különösen kényes és rendkívül durva padlókhöz is kaphatók megfelelő szívóajkak.

		Cikkszám	Hossz	Szín	Mennyiség	Leírás
Szívógerenda, komplett						
V-szívógerenda	1	4.777-082.0 ■	1400 mm	átlátszó	1 darab	V alakú, 1400 mm hosszú szívógerenda a B 250 súroló-szívógépekhez. A különösen modern kialakítású szívócsatlakozás javítja a felületi jellemzőket.
	2	4.777-085.0 ■	1200 mm	átlátszó	1 darab	V alakú, 1200 mm hosszú szívógerenda, kimondottan a B 250 súroló-szívógépekhez kifejlesztve. Olajálló és átlátszó, poliuretán, különösen jól csúszó szívóajkak.
	3	4.777-078.0 ■	1200 mm	átlátszó	1 darab	V alakú 1200 mm szívógerenda támasztógörgőkkel. Olajálló, bordázott, erős poliuretán szívóajkak minden hagyományos padlóhoz. Speciális csúszás a fugákon.
	4	4.777-081.0 ■	1100 mm	átlátszó	1 darab	Állítható támasztógörgőkkel és vízmértékkel a pontos beállításhoz: V alakú szívógerenda, 1100 mm hosszú. Erős, olajálló és átlátszó poliuretán szívóajkak.
	5	4.777-079.0 ■	900 mm	átlátszó	1 darab	900 mm hosszú, V alakú szívógerenda kopásálló, olajálló poliuretán, tartós szívóajkakkal minden padlóhoz. Vízszintezővel a pontos beállításhoz.
	6	4.777-080.0 ■	1000 mm	átlátszó	1 darab	Alkalmas minden hagyományos padlóhoz, jó csúszási képesség a fugákon: V alakú szívógerenda 1000 mm hosszú, kopásálló, poliuretán tartós használatra.
Szívógerenda	7	4.777-008.0	300 mm	kék	1 darab	Egyenes, olajálló.
	8	4.777-324.0	300 mm	szürke	1 darab	Olaj és zsír eltávolítására konyhai területekről vagy műhelyekben.
	9	4.777-323.0	435 mm	kék	1 darab	Egyenes, standard.
	10	4.777-322.0	435 mm	szürke	1 darab	Egyenes, olajálló.
	11	4.777-406.0	850 mm	kék	1 darab	Egyenes, támasztógörgők nélkül. Puha, természetes kaucsuk szívóajkak.
	12	4.777-401.0	850 mm	átlátszó	1 darab	Egyenes, támasztógörgőkkel. Olajálló, átlátszó poliuretán szívóajkakkal.
	13	4.777-416.0	850 mm	kék	1 darab	Hajlított, támasztógörgők nélkül. Puha természetes kaucsuk szívóajkak.
	14	4.777-411.0	850 mm	átlátszó	1 darab	Hajlított, támasztógörgőkkel. Olajálló, átlátszó poliuretán szívóajkakkal.
	15	4.777-402.0	940 mm	átlátszó	1 darab	Egyenes, támasztógörgőkkel. Olajálló, átlátszó poliuretán szívóajkakkal.
	16	4.777-412.0	940 mm	átlátszó	1 darab	Hajlított, támasztógörgőkkel. Olajálló, átlátszó poliuretán szívóajkakkal.
	17	8.633-816.0	691 mm	átlátszó	1 darab	Hajlított, támasztógörgőkkel. Olajálló, poliuretán szívóajkakkal.
	18	8.633-666.0	716 mm	átlátszó	1 darab	Hajlított, támasztógörgőkkel. Olajálló, átlátszó poliuretán szívóajkakkal.

■ Új ■ A szállított csomag tartalmazza. □ Opcionális tartozék. További eredeti Kärcher tartozékok találhatóak a következő oldalakon.



1-6



8



9-10

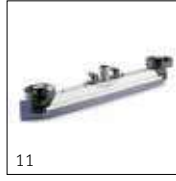

11



12, 15



13



14, 16, 18



17

	B 300 R I D / B 300 R I Lpg
	B 250 R I + R 120
	B 250 R I + R 100 / B 250 R I + D 100
	B 250 R + R 120
	B 250 R + R 100 / B 250 R + D 100
	B 200 R + R 90 / B 200 R + D 90
	B 200 R + R 75 / B 200 R + D 75
	B 150 R Adv + R 90 / B 150 R Adv + D 90
	B 150 R Adv + R 75 / B 150 R Adv + D 75
	B 150 R + R 90 / B 150 R + D 90
	B 150 R + R 75 / B 150 R + D 75
	B 90 R Konfigurált / B 90 R Adv Dose Bp Pack / B 90 R Adv Dose Bp
	B 90 R Adv Bp Pack / B 90 R Adv Bp / B 90 R Classic Bp Pack
	B 90 R Classic Bp
	BD 50/70 R Bp Pack Classic / BD 50/70 R Bp Classic
	B 95 RS + R 75 / B 95 RS + R 65 / B 95 RS + D 65 R
	BR 55/40 RS Bp Pack / BR 55/40 RS Bp
	BD 50/40 RS Bp Pack / BD 50/40 RS Bp
	B 120 W + R 90 / B 120 W + D 90
	B 120 W + R 75 / B 120 W + D 75
	B 120 W + D 110
	B 80 W Bp + R 75 / B 80 W Bp + D 75
	B 80 W Bp + R 65 / B 80 W Bp + D 65 / B 80 W Bp + S 65
	B 60 W Ep + R 55 / B 60 W Ep + D 51
	B 60 C Classic + R 55 / B 60 C Classic + D 51
	B 60 W Bp + R 65 / B 60 W Bp + D 65
	B 60 W Bp + R 55 / B 60 W Bp + D 55
	B 60 W Bp + S 65
	B 40 W Bp + R 55 / B 40 W Bp + D 51 / B 40 W Bp + R 45
	B 40 W Bp + D 43 / B 40 C Bp + R 55 / B 40 C Bp + D 51
	B 40 C Bp + R 45 / B 40 C Bp + D 43 / B 40 C Bp Classic + R 55
	B 40 C Bp Classic + D 51 / B 40 C Bp Classic + R 45 / B 40 C Bp Classic + D 43
	B 40 C Ep + R 55 / B 40 C Ep + D 51 / B 40 C Ep + R 45
	B 40 C Ep + D 43
	BD 50/50 C Bp Pack Classic / BD 50/50 C Bp Classic / BD 50/60 C Ep Classic
	BD 43/25 C Bp Pack / BD 43/25 C Bp / BD 43/35 C Ep
	BR 45/22 C Bp Pack
	BR 38/12 C Bp Pack
	BR 35/12 C Bp Pack
	BR 40/10 C I Adv
	BR 40/10 C Adv
	BR 30/4 C Bp Pack / BR 30/4 C Adv / BR 30/4 C
	BD 30/4 C Bp Pack
	B 60/10 C

1																			
2																			
3																			
4																			
5																			
6																			
7																			
8																			
9																			
10																			
11																			
12																			
13																			
14																			
15																			
16																			
17																			
18																			

		Cikkszám	Hossz	Szín	Mennyiség	Leírás
Szívógerenda	19	4.777-403.0	1060 mm	átlátszó	1 darab	Egyenes, támasztógörgőkkel. Olajálló, átlátszó poliuretán szívóajakkal.
	20	4.777-413.0	1060 mm	átlátszó	1 darab	Hajlított, támasztógörgőkkel. Olajálló, átlátszó poliuretán szívóajakkal.
	21	4.777-002.0	1160 mm	átlátszó	1 darab	Speciális szögben hajlított szívógerenda, különösen széles forgási tartománnyal. Olajálló, átlátszó poliuretán szívóajak különösen hosszú élettartammal. Támasztógörgőkkel.
	22	4.777-404.0	1180 mm	átlátszó	1 darab	Egyenes, támasztógörgőkkel. Olajálló, átlátszó poliuretán szívóajakkal.
	23	4.777-414.0	1160 mm	átlátszó	1 darab	Hajlított, támasztógörgőkkel. Olajálló, átlátszó poliuretán szívóajakkal.
	24	4.777-415.0	1400 mm	átlátszó	1 darab	
	25	4.777-405.0	1420 mm	átlátszó	1 darab	Egyenes, támasztógörgőkkel. Olajálló, átlátszó poliuretán szívóajakkal.
Szívógerenda szívógerendákhoz						
Szívóajkak	26	6.680-372.0			4 részes	4 részes szívóajkakkészlet, első és hátsó szívóajakkal. Standard készlet a B 300 R I kombinált súroló-/súroló-szívógéphez.
	27	6.680-373.0			4 részes	Kopás- és olajálló, 4 részes poliuretán szívóajkakkészlet a B 300 R I kombinált súroló-/súroló-szívógéphez. A készlet első és hátsó szívóajkakokat is tartalmaz.
Szívóajkak a V alakú szívógerendához	28	6.273-026.0 ■	1542 mm	átlátszó	2 részes	Első és hátsó szívóajkából álló szívóajkakkészlet a (V alakú) 1400 mm hosszúságú szívógerendához. Az első szívóajak kétszer, a hátsó négyszer használható. Poliuretánból készült.
	29	6.273-016.0 ■	1334 mm	átlátszó	2 részes	Bordázott szívóajkakészlet minden hagyományos padlóhoz. Olajálló, átlátszó poliuretánból, hosszú élettartammal, a V alakú, 1200 mm hosszú szívógerendákhoz.
	30	6.273-025.0 ■	1222 mm	átlátszó	2 részes	Bordázott, erős, átlátszó poliuretán szívóajkakészlet a V alakú 1100 mm hosszú szívógerendákhoz. Kiváló csúszás mindenfajta padlón.
	31	6.273-023.0 ■	1010 mm	átlátszó	2 részes	Bordázott szívóajkakészlet a V alakú 900 mm hosszú szívógerendához. Kopás- és olajálló poliuretán szívóajkak, minden padlóhoz alkalmas.
	32	6.273-024.0 ■	1116 mm	átlátszó	2 részes	A bordázott, 1000 mm hosszú V alakú szívógerendához való, kiváló teljesítményt nyújt minden padlón. Kiváló minőségű, olajálló kivitel tartós poliuretánból.

■ ÚJ ■ A szállított csomag tartalmazza. □ Opcionális tartozék. További eredeti Kärcher tartozékok találhatóak a következő oldalakon.

		Cikkszám	Hossz	Szín	Mennyiség	Leírás
Szívóajkak	33	8.640-378.0	1010 mm		2 részes	Bordázott, természetes kaucsukból készült.
	34	6.273-000.0	1300 mm	átlátszó	2 részes	Bordázott standard szívóajkakészlet minden hagyományos padlóhoz. Olajálló, átlátszó poliuretánból. Hosszúság 1300 mm, speciálisan 45°-os szívógerendákhoz.
	35	6.273-011.0	1300 mm	átlátszó	2 részes	A zárt profilú szívóajkak ideális az erősen strukturált padlóhoz. Magas minőségű, 1300 mm hosszú, olajálló poliuretán a 45°-os szívógerendákhoz.
	36	6.273-014.0	1300 mm	átlátszó	2 részes	Ez a bordázott szívóajkakészlet kopásálló és olajálló poliuretánból készült a kényes padlók védelméhez. 1300 mm hosszú, speciálisan a 45°-os szívógerendákhoz.
	37	4.037-094.0	560 mm	átlátszó	2 részes	Bordázott, olajálló, poliuretán.
	38	4.037-059.0	690 mm	átlátszó	2 részes	Kopásálló poliuretán. Rendkívül tartós és olajálló.
	39	6.670-234.0		átlátszó	2 részes	Szívóajkakészlet speciálisan a praktikus BD 30/4 C súroló-szívógéphez, első és hátsó szívóajkakkal. Tartós és olajálló poliuretánból.
	40	8.637-945.0	790 mm	fehér	1 darab	Kopásálló poliuretán. Tartós és olajálló.
	41	8.637-590.0	790 mm	piros	1 darab	
	42	6.273-302.0	435 mm	kék	10 darab	Gumi szívóajkak a 4.777-323.0 szívógerendákhoz.
	43	4.037-035.0	450 mm	átlátszó	2 részes	Bordázott, olajálló, poliuretán.
	44	6.273-207.0	890 mm	átlátszó	2 részes	Standard, bordázott, olajálló.
	45	6.273-229.0	890 mm	átlátszó	2 részes	Bordázott, olajálló, poliuretán, kényes padlóhoz.
	46	6.273-213.0	890 mm	kék	2 részes	Bordázott, standard, természetes kaucsukból.
	47	6.273-290.0	890 mm	átlátszó	2 részes	Zárt, olajálló, strukturált padlóhoz.
	48	6.273-208.0	960 mm	átlátszó	2 részes	Standard, bordázott, olajálló.
	49	6.273-205.0	960 mm	átlátszó	2 részes	Bordázott, olajálló, kényes padlóhoz.
	50	6.273-214.0	960 mm	kék	2 részes	Bordázott, természetes kaucsukból.
	51	6.273-291.0	960 mm	átlátszó	2 részes	Zárt, olajálló, strukturált padlóhoz.
	52	8.634-669.0	1010 mm	átlátszó	2 részes	Olajálló, poliuretán, bordázott.

■ A szállított csomag tartalmazza. □ Opcionális tartozék. További eredeti Kärcher tartozékok találhatóak a következő oldalakon.

		Cikkszám	Hossz	Szín	Mennyiség	Leírás
Szívóajkak	53	6.273-294.0	870 mm	átlátszó	2 részes	Standard, bordázott, olajálló.
	54	6.273-206.0	1080 mm	átlátszó	2 részes	Bordázott, olajálló.
	55	6.273-209.0	1080 mm	átlátszó	2 részes	Standard, bordázott, olajálló.
	56	6.273-215.0	1080 mm	kék	2 részes	Bordázott, természetes kaucsukból.
	57	6.273-293.0	1080 mm	átlátszó	2 részes	Zárt, olajálló, strukturált padlókhöz.
	58	6.273-252.0	1210 mm	átlátszó	2 részes	Standard, bordázott, olajálló.
	59	6.273-296.0	1210 mm	átlátszó	2 részes	Zárt, olajálló, strukturált padlókhöz.
	60	6.273-340.0	1210 mm	átlátszó	2 részes	Bordázott, olajálló, poliuretán, kényes padlókhöz.
	61	6.273-210.0	1440 mm	átlátszó	2 részes	Standard, bordázott, olajálló.
	62	6.273-216.0	1440 mm	átlátszó	2 részes	Bordázott, olajálló.
	63	6.273-295.0	1440 mm	átlátszó	2 részes	Zárt, olajálló, strukturált padlókhöz.

■ A szállított csomag tartalmazza. □ Opcionális tartozék. További eredeti Kärcher tartozékok találhatóak a következő oldalakon.

EGYÉB TARTOZÉKOK



A speciálisan kifejlesztett különleges tartozékok jelentősen megnövelik súroló-szivógépeink alkalmazási lehetőségeit.

		Cikkszám	Hossz	Szín	Mennyiség	Leírás
Egyéb tartozékok						
ecolzero kiegészítőkészlet	1	5.388-133.0 ■			1 darab	ecolzero készlet az éghajlat semleges tisztításért: világszerte támogatjuk a környezetvédelmi programokat a gép használatakor keletkezett CO2 kompenzálásaként.
Szűrő, szennyeztetvítettartály	2	6.414-976.0			1 darab	Jobb áteresztés még nedves szűrőnél is, a módosított szűrőanyagának köszönhetően.
Töltőtömlő	3	6.680-124.0	1,5 m		1 darab	Tömlő a kényelmes frissvízbetöltéshez bármely vízcsapról.
Hosszabbító kábel	4	6.647-022.0	20 m		1 darab	20 m.
KIK kulcs, sárga	5	5.035-344.0		sárga	1 darab	Sárga készülékhasználói kulcs. A géppel szállított szürke kulccsal a kulcshoz egyedi jogosultságok rendelhetők, és a kijelző nyelve is beállítható.
KIK kulcs, szürke	6	5.035-348.0		szürke	1 darab	Kulcs a művezetőknek. Jogosultságok a kezelőkulcsokhoz.
KIK kulcs, fehér	7	4.035-076.0		fehér	1 darab	Fehér kulcs kulcstartóval. A géppel szállított szürke kulccsal bármelyik kulcs egyedileg előzetesen beállítható. A gépparaméterek beállítása mindig azonos marad. A kulcstartó a kulcs azonosítására szolgál. Így például beállíthatóak a nyáron vagy télen, napsütésben vagy esőben, kényes vagy strapabíró padlókon, műhelyben vagy kiállítóteremben végzett tisztítás paraméterei.
KIK kulcskészlet, sárga	8	4.035-408.0		sárga	5 darab	Kulcs a gépkezelőnek. Nincs lehetőség az átállításra.
KIK kulcskészlet, fehér	9	4.035-064.0		fehér	5 darab	5 fehér kulcs kulcstartóval. A géppel szállított szürke kulccsal bármelyik kulcs egyedileg előzetesen beállítható. A gépparaméterek beállítása mindig azonos marad. A kulcstartó a kulcs azonosítására szolgál. Így például beállíthatóak a nyáron vagy télen, napsütésben vagy esőben, kényes vagy strapabíró padlókon, műhelyben vagy kiállítóteremben végzett tisztítás paraméterei.
Flottakezelési modul	10	2.643-310.0			1 darab	A Kärcher Fleet az innovatív megoldás a szakember flottakezeléséhez. A webes portál áttekinthetővé teszi a gépparkot, a tisztítási feladatokat és a saját flotta kihasználtságát.
	11	2.643-380.0			1 darab	
	12	2.643-348.0			1 darab	
	13	2.643-353.0			1 darab	
	14	4.039-268.0			1 darab	
		2.643-855.0			1 darab	

■ ÚJ ■ A szállított csomag tartalmazza. □ Opcionális tartozék. További eredeti Kärcher tartozékok találhatóak a következő oldalakon.

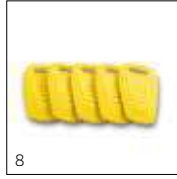

	3	4	5	6	7	8	9
	<input type="checkbox"/>	<input type="checkbox"/>	<input type="checkbox"/>	<input type="checkbox"/>	<input type="checkbox"/>	<input type="checkbox"/>	<input type="checkbox"/>
1	<input type="checkbox"/>	<input type="checkbox"/>	<input type="checkbox"/>	<input type="checkbox"/>	<input type="checkbox"/>	<input type="checkbox"/>	<input type="checkbox"/>
2	<input type="checkbox"/>	<input type="checkbox"/>	<input type="checkbox"/>	<input type="checkbox"/>	<input type="checkbox"/>	<input type="checkbox"/>	<input type="checkbox"/>
3	<input type="checkbox"/>	<input type="checkbox"/>	<input type="checkbox"/>	<input type="checkbox"/>	<input type="checkbox"/>	<input type="checkbox"/>	<input type="checkbox"/>
4	<input type="checkbox"/>	<input type="checkbox"/>	<input type="checkbox"/>	<input type="checkbox"/>	<input type="checkbox"/>	<input type="checkbox"/>	<input type="checkbox"/>
5	<input type="checkbox"/>	<input type="checkbox"/>	<input type="checkbox"/>	<input type="checkbox"/>	<input type="checkbox"/>	<input type="checkbox"/>	<input type="checkbox"/>
6	<input type="checkbox"/>	<input type="checkbox"/>	<input type="checkbox"/>	<input type="checkbox"/>	<input type="checkbox"/>	<input type="checkbox"/>	<input type="checkbox"/>
7	<input type="checkbox"/>	<input type="checkbox"/>	<input type="checkbox"/>	<input type="checkbox"/>	<input type="checkbox"/>	<input type="checkbox"/>	<input type="checkbox"/>
8	<input type="checkbox"/>	<input type="checkbox"/>	<input type="checkbox"/>	<input type="checkbox"/>	<input type="checkbox"/>	<input type="checkbox"/>	<input type="checkbox"/>
9	<input type="checkbox"/>	<input type="checkbox"/>	<input type="checkbox"/>	<input type="checkbox"/>	<input type="checkbox"/>	<input type="checkbox"/>	<input type="checkbox"/>
10	<input type="checkbox"/>	<input type="checkbox"/>	<input type="checkbox"/>	<input type="checkbox"/>	<input type="checkbox"/>	<input type="checkbox"/>	<input type="checkbox"/>
11	<input type="checkbox"/>	<input type="checkbox"/>	<input type="checkbox"/>	<input type="checkbox"/>	<input type="checkbox"/>	<input type="checkbox"/>	<input type="checkbox"/>
12	<input type="checkbox"/>	<input type="checkbox"/>	<input type="checkbox"/>	<input type="checkbox"/>	<input type="checkbox"/>	<input type="checkbox"/>	<input type="checkbox"/>
13	<input type="checkbox"/>	<input type="checkbox"/>	<input type="checkbox"/>	<input type="checkbox"/>	<input type="checkbox"/>	<input type="checkbox"/>	<input type="checkbox"/>
14	<input type="checkbox"/>	<input type="checkbox"/>	<input type="checkbox"/>	<input type="checkbox"/>	<input type="checkbox"/>	<input type="checkbox"/>	<input type="checkbox"/>

		Cikkszám	Hossz	Szín	Mennyiség	Leírás
Permetező egységek						
Pumpás permetezőflakon	16	6.394-409.0			1 darab	Egyszerű permetezés tisztításhoz vagy kristályosításhoz.
Tisztítószeradagoló állomás						
DS 3 tisztítószeradagoló állomás	17	2.641-811.0			1 darab	Vízcsapra csatlakoztatható; a vizet és a tisztítószert egyszerűen a frissvíz tartályba kell tölteni. Használható az ABS töltőrendszerrel is. Nem használható a Dose változatokhoz.
Tartozék gyűjtőkészlet						
Univerzális kampókészlet	18	4.070-075.0			1 darab	Kampó- és adapterkészlet a gyűjtősin Kärcher súroló- és szívógépeire történő csatlakoztatásához. A tömlők ideális, helytakarékos tárolása (pl. permetextrakciós csatlakoztató-készlet) a gépen.
Mopkampó készlet	19	4.035-096.0			1 darab	A kampó a gépen rögzíthető a mop kényelmes tárolásához.
	20	4.035-374.0			1 darab	
	21	4.035-514.0			1 darab	
	22	4.039-271.0			1 darab	
	23	9.753-023.0			1 darab	A mopkampónak köszönhetően a mopot a gépen magával tudja vinni. Egyszerű elhelyezés, kényelmes kezelés.
Box gyűjtőkészlet	24	4.035-406.0			1 darab	A törülközők, tisztítószerek flakonok stb. kényelmes tárolása tisztítás közben.
Adapter gyűjtőkészlet	25	5.035-488.0			1 darab	A gyűjtősinen történő rögzítéshez.
Dupla kampó	26	6.980-077.0			1 darab	Alkalmos szemeteszsákok, zacskók stb. rögzítésére a gépen - csak a 5.035-488.0 gyűjtőkészlet adapterrel együtt.
Mopklip, szürke	27	6.980-078.0			1 darab	Kiegészítő a mop/kefe gépen történő rögzítésére - csak a 5.035-488.0 gyűjtőkészlet adapterrel együtt.
Flakontartó	28	6.980-080.0			1 darab	Alkalmos szóróflakonok szállítására - csak a 5.035-488.0 gyűjtőkészlet adapterrel együtt.
Kézi öblítőrendszer	29	4.035-515.0			1 darab	Lehetővé teszi a tartálymosást a gépen szállított friss vízzel. Tömlővel, szórófejjel és tömlőtárolóval.
Egyéb						
Tisztítószertartály, teljes	30	4.070-006.0			1 darab	Készlet tisztítószertartállyal és gyűjtőkészlet adapterrel. Gyűjtőkészletsínen történő elhelyezéshez.

■ A szállított csomag tartalmazza. □ Opcionális tartozék. További eredeti Kärcher tartozékok találhatóak a következő oldalakon.

		Cikkszám	Hossz	Szín	Mennyiség	Leírás
Kerekek /gumiabroncsok						
Hátsó kerék, nem hagy nyomot	31	6.680-376.0			1 darab	Tömörgumi kerék, nem hagy nyomot a világos felületeken.
Első kerék, standard	32	6.680-378.0			1 darab	Kiváló minőségű standard kerék, olajálló poliuretán.
Első kerék, nem hagy nyomot	33	6.680-377.0			1 darab	Tömörgumi kerék, nem hagy nyomot a világos felületeken.
Hátsó kerék, szuper tapadás	34	6.435-092.0		szürke	1 darab	A jobb tapadásért és biztonságosabb kanyarodásért. Ez az olajálló hátsó kerék alkalmas B 250 R felülős súroló-szívógépekhez (2 szükséges).
	35	6.438-006.0		szürke	1 darab	A jobb tapadásért és biztonságosabb kanyarodásért. Ez az olajálló hátsó kerék alkalmas B 150 R felülős súroló-szívógépekhez (2 szükséges).
Gumiabroncs, szuper tapadás	36	6.435-403.0		sárga	1 darab	Olajálló, különösen jó trakcióval.
Sportcsarnok rögzítőkészlet	37	4.744-162.0			1 darab	A padló terhelését < 0.5 N/mm ² -re csökkenti, megfelel a DIN 18032-nek.
Kerék, olajálló	38	6.435-702.0			1 darab	2 szükséges.
Első kerekek, szuper tapadás	39	6.435-810.0		lila	1 darab	Speciális összetételű gumiabroncs kombinációja és a V profilű olajálló első kerékdob növeli a trakciót, és jó tapadást biztosít a csúszós padlókon.
		6.435-855.0			1 darab	A nagyobb trakcióért max. 18%-os emelkedőkön, tapadó burkolatokon. Különösen alkalmas mélygarázsokban.
Lehúzóajkak						
Lehúzóajkak-készlet	41	4.035-404.0			1 darab	Olajálló gumiajkak a kefefej oldalán.
Lehúzóajkak-átszerelő készlet kefefejhez	42	2.763-031.0			1 darab	A lengő felfüggesztésű lehúzóajkak illeszkednek a felülethez, illetve a D 90-hez, D 75-höz és D 65-hez.
Szőnyegkészlet						
Felszerelő készlet szőnyegtisztításhoz	43	2.783-005.0			1 darab	Szőnyegek intenzív tisztításához: 2 szívóajak szőnyeghez + 1 kék hengerkefe + 1 l RM 764 + 0.5 l RM 769.
	44	2.783-014.0			1 darab	Szőnyegek intenzív tisztításához: 2 szívóajak szőnyeghez + 2 kék hengerkefe + 1 l RM 764 tisztítószer + 0.5 l RM 769 tisztítószer.

■ A szállított csomag tartalmazza. □ Opcionális tartozék. További eredeti Kärcher tartozékok találhatóak a következő oldalakon.



35



36



37



38



39



43

			B 300 R I D / B 300 R I LpE						
			B 250 R I + R 120 / B 250 R I + R 100 / B 250 R I + D 100						
			B 250 R + R 120 / B 250 R + R 100 / B 250 R + D 100						
			B 200 R + R 90 / B 200 R + R 75						
			B 200 R + D 90 / B 200 R + D 75						
			B 150 R Adv + R 90 / B 150 R Adv + R 75						
			B 150 R Adv + D 90 / B 150 R Adv + D 75						
			B 150 R + R 90						
			B 150 R + D 90 / B 150 R + D 75						
			B 150 R + R 75						
			B 90 R Konfigurált						
			B 90 R Adv Dose Bp Pack / B 90 R Adv Dose Bp / B 90 R Adv Bp Pack						
			B 90 R Adv Bp / B 90 R Classic Bp Pack / B 90 R Classic Bp						
			BD 50/70 R Bp Pack Classic / BD 50/70 R Bp Classic						
			B 95 RS + R 75 / B 95 RS + R 65 / B 95 RS + D 65 R						
			BR 55/40 RS Bp Pack / BR 55/40 RS Bp						
			BD 50/40 RS Bp Pack / BD 50/40 RS Bp						
			B 120 W + R 90 / B 120 W + R 75						
			B 120 W + D 90 / B 120 W + D 75						
			B 120 W + D 110						
			B 80 W Bp + R 75 / B 80 W Bp + R 65						
			B 80 W Bp + D 75						
			B 80 W Bp + D 65						
			B 80 W Bp + S 65						
			B 60 W Ep + R 55 / B 60 W Ep + D 51						
			B 60 C Classic + R 55 / B 60 C Classic + D 51						
			B 60 W Bp + R 65						
			B 60 W Bp + D 65						
			B 60 W Bp + R 55 / B 60 W Bp + D 55						
			B 60 W Bp + S 65						
			B 40 W Bp + R 55 / B 40 W Bp + D 51 / B 40 W Bp + R 45						
			B 40 W Bp + D 43 / B 40 C Bp + R 55 / B 40 C Bp + D 51						
			B 40 C Bp + R 45 / B 40 C Bp + D 43						
			B 40 C Bp Classic + R 55 / B 40 C Bp Classic + D 51 / B 40 C Bp Classic + R 45						
			B 40 C Bp Classic + D 43						
			B 40 C Ep + R 55 / B 40 C Ep + D 51 / B 40 C Ep + R 45						
			B 40 C Ep + D 43						
			BD 50/50 C Bp Pack Classic / BD 50/50 C Bp Classic						
			BD 50/60 C Ep Classic						
			BD 43/25 C Bp Pack / BD 43/25 C Bp						
			BD 43/35 C Ep						
			BR 45/22 C Bp Pack / BD 38/12 C Bp Pack / BR 35/12 C Bp Pack						
			BR 40/10 C I Adv / BR 40/10 C Adv						
			BR 30/4 C Bp Pack						
			BR 30/4 C Adv / BR 30/4 C / BR 30/4 C + MF						
			BD 30/4 C Bp Pack						
			B 60/10 C						
			BRS 40/1000 C						
31		■							
32		■							
33		□							
34									
35									
36									
37									
38									
39									
40									
41									
42									
43									
44									

FELSZERELŐ KÉSZLETEK



A praktikus tartozékok és felszerelő készletek megkönnyítik a napi tisztítást, és lehetővé, valamint hatékonyá teszik azt. Nagyobb biztonságról gondoskodnak, óvják a környezetet vagy egyszerűen pénzt takarítanak meg.

		Cikkszám	Hossz	Átmérő	Mennyiség	Leírás
Standard seprőhenger						
Standard seprőhenger	1	6.906-375.0	700 mm	285 mm	1 darab	Nedvességálló, univerzális söрте, hosszú élettartam, minden felületre alkalmas.
Oldalseprű, standard						
Oldalseprű, standard	2	6.951-073.0		390 mm	1 darab	Standard oldalseprű, nedvességálló, univerzális söрте, hosszú élettartam. Minden felületre alkalmas.
	3	6.905-986.0		450 mm	1 darab	Nedvességálló, univerzális söрте, hosszú élettartam, minden felületre alkalmas.
Permetező-szívókészlet						
Permetező-szívókészlet	4	2.642-058.0			1 darab	Alkalmas a B 150 R készülékhez.
	5	2.642-740.0			1 darab	Alkalmas a B 80 W készülékhez.
	6	2.642-833.0			1 darab	Megkönnyíti a tisztítást a nehezen hozzáférhető helyeken.
	7	2.640-938.0			1 darab	
Egyéb felszerelő készletek						
Oldalkefe-felszerelő készlet, jobb oldali	8	2.643-691.0			1 darab	A jobb oldali szegélyek melletti sepréshez: az emelőkarral felszerelt oldalkefe-felszerelő készlet 35 cm-rel növeli meg a munkaszélességet.
Oldalkefe-felszerelő készlet, bal oldali	9	2.643-692.0			1 darab	A bal oldali szegélyek melletti sepréshez: az emelőkarral felszerelt oldalkefe-felszerelő készlet 35 cm-rel növeli meg a munkaszélességet.
Súrolótárcsa-felszerelő készlet, jobb oldali	10	2.643-693.0			1 darab	A jobb oldali szegélyek melletti nedves tisztításhoz: az emelőkarral felszerelt jobb oldali súrolótárcsa 30 cm-rel növeli meg a munkaszélességet.
Súrolótárcsa-felszerelő készlet, bal oldali	11	2.643-694.0			1 darab	A bal oldali szegélyek melletti nedves tisztításhoz: az emelőkarral felszerelt jobb oldali súrolótárcsa 30 cm-rel növeli meg a munkaszélességet.
Védőtető-felszerelő készlet, üveg nélkül	12	2.643-696.0			1 darab	Kiváló minőségű, üveg nélküli védőtető a leeső tárgyak elleni optimális védelemhez.
StVZO (közúti használatra) felszerelő készlet	13	2.852-213.0			1 darab	A közutakon való használathoz szükséges: a felszerelő készlet megfelel a German Road Traffic Licensing Regulations (StVZO) (német közúti engedélyek szabályai) szabályainak. Irányjelzővel, rendszám táblával és féklámpával.
Standard oldalkefék	14	6.680-335.0		350 mm	1 darab	Hosszú élettartamú nedvességálló, univerzális söрте. Minden felületre alkalmas.
Oldalkefe, kemény	15	6.680-336.0		350 mm	1 darab	Polipropilénből és acélból készült vegyes söрте makacs szennyeződésekhez.
Permetező rendszer oldalkeféhez	16	2.643-843.0			1 darab	A permetezőfejek megakadályozzák a por szétszóródását az oldalkefe használatánál, mert a szétpermetezett víz megkötí a port.
Munkavilágítás-felszerelő készlet	17	2.643-848.0			1 darab	Gyengén megvilágított helyeken történő munkavégzéshez.
Védőtető-felszerelő készlet	18	2.643-849.0			1 darab	A kiváló minőségű védőtető a B 250 R súroló-szívógéphez (2170 mm magasságú védőtetővel), amely védi az üzemeteltetőt a leeső tárgyak ellen – az EN IEC 60335-2-72 szerint tesztelve.

■ A szállított csomag tartalmazza. □ Opcionális tartozék. További eredeti Kärcher tartozékok találhatóak a következő oldalakon.

		Cikkszám	Hossz	Átmérő	Mennyiség	Leírás
Körkörösjelzőfény-felszerelő készlet	19	2.643-850.0			1 darab	A körkörös jelzőfény jelentősen javítja a láthatóságot és biztonságot épületek rosszul megvilágított belső terében. A B 250 R gép méretei nem változnak a készlet felszerelése után.
Dose tisztítószer-adagoló felszerelő készlet	20	2.643-851.0			1 darab	Egyszerű adagolás közvetlenül a tisztítószeres kannából.
2 pontos biztonsági öv	21	6.989-732.0			1 darab	2 pontos biztonsági öv a felülős B 250 R és B 250 R I súroló-szívógépekhez. Jelentősen növeli az üzemeltető munkabiztonságát.
Oldalkefe-felszerelő készlet R120	22	2.643-847.0			1 darab	Oldalkefe, jobb- és bal oldali. Emelőmotorral és terelővel. Eltávolítja a laza szennyezőanyagokat a szegélyek mentén. R 120 kefe-ekkel felszerelt gépekhez.
Oldalkefe-felszerelő készlet R100	23	2.643-846.0			1 darab	Oldalkefe, jobb- és bal oldali. Emelőmotorral és terelővel. Eltávolítja a laza szennyezőanyagokat a szegélyek mentén. R 120 kefe-ekkel felszerelt gépekhez.
Körkörösjelzőfény-felszerelő készlet	24	4.039-267.0			1 darab	A nem vakító körkörös jelzőfény javítja a biztonságot a sötét épületekben végzett munkánál.
Szemeteszsáktartó-felszerelő készlet	25	4.039-269.0			1 darab	Időtakarékos és praktikus tartozék: a szemeteszsák vagy szemetes zacskó kényelmes rögzítéséhez közvetlenül a gépen.
Előseprő-mop felszerelő készlet	26	4.039-270.0			1 darab	Felszerelő készlet előseprő-mop felszerelésére a gépre. Az előseprő-mop a súroló-szívógéphez rögzíthető, így a moppal a por és a részecskék a tisztítás közben felszedhetők.
Szívótló tartozékok	27	4.444-015.0	3.25 m		1 darab	Víz felszívása a sarkokból vagy tartályokból (pl. fagyasztóknál).
Támasztógörgő készlet	28	2.641-773.0			1 darab	Csökkenti a nagy sebességű, hirtelen irányváltások és a kanyarokban vagy a lefelé menetben történő hirtelen fékezés okozta károsodások kockázatát a padlóban.
Körkörösjelzőfény-készlet	29	2.641-718.0			1 darab	Növeli a munkabiztonságot.
Körkörös jelzőfény	30	4.035-516.0			1 darab	
Auto-fill	31	2.641-748.0			1 darab	Automatikus töltőrendszer. A vízbeömlés automatikusan leáll, amikor a tartály megtelik. Tűlfolyás elleni védelem.
		4.035-345.0			1 darab	

■ A szállított csomag tartalmazza. □ Opcionális tartozék. További eredeti Kärcher tartozékok találhatóak a következő oldalakon..

AKKUMULÁTOROK, TÖLTŐKÉSZÜLÉKEK



Csak a géphez megfelelően kialakított akkumulátorok és töltőkészülékek garantálják a hosszú élettartamot. A Kärchernél minden felhasználó megtalálja a megfelelő akkumulátorokat és töltőkészülékeket.

		Cikkszám	Mennyiség	Akkumulátorfeszültség	Akkumulátorkapacitás	Akkumulátortípus	Leírás	
Tölthető akkumulátorok + töltőkészülékek								
Li-ion akkumulátor 36 V	1	4.654-016.0	1 darab	36 V	7.5 Ah		Nagy teljesítményű lítiumion-akkumulátor BP 750 (36 V, 7.5 Ah).	
Gyorstöltőkészülék	2	6.654-354.0	1 darab	36 V	7.5 Ah		Egy készülék töltéséhez alkalmas BC 1/7 gyorstöltő-készülék nagy teljesítményű lítiumion-akkumulátorokhoz, BP 750 típushoz.	
Meghajtó akkumulátorok								
Akkumulátor	3	6.654-119.0	1 darab	6 V	240 Ah	Karbantartást nem igényel	4 szükséges.	
Akkumulátorok								
Akkumulátor	4	4.654-000.0	1 darab	36 V	630 Ah	Kevés karbantartást igényel	Cellás akkumulátor, központi töltőrendszerrel.	
	5	4.035-181.0	1 darab	6 V	170 Ah	Karbantartást nem igényel	Karbantartást nem igénylő 6 V meghajtó akkumulátor. 170 Ah kapacitás, 4 szükséges.	
Akkumulátorkészlet	6	4.035-182.0	1 darab	12 V	105 Ah	Karbantartást nem igényel	A 36 V-os készülékekhez 3 akkumulátor szükséges.	
	7	4.035-070.0	1 darab	36 V	180 Ah	Kevés karbantartást igényel	Kevés karbantartást igénylő akkumulátor tartórekeszben, központi töltőrendszerrel és savszintjelzővel.	
	8	4.035-071.0	6 részes	36 V	180 Ah	Karbantartást nem igényel	Zselés meghajtó akkumulátor, karbantartást nem igényel, 6 × 6 V / 180 Ah blokkok. Összekötő kábellel.	
	9	4.035-074.0	6 részes	36 V	180 Ah	Kevés karbantartást igényel	Kevés karbantartást igénylő akkumulátorkészlet 36 V / 180 Ah. 6 × 6 V / 180 Ah blokkok. Összekötő kábellel.	
	10	4.035-537.0	6 részes	36 V	240 Ah	Karbantartást nem igényel	Nagy teljesítményű zselés meghajtó akkumulátor, karbantartást nem igényel. 6 × 6 V blokkok. Összekötő kábellel.	
Akkumulátor	11	4.035-538.0	6 részes	36 V	170 Ah	Karbantartást nem igényel	Meghajtó akkumulátor, karbantartást nem igénylő, 6 × 6 V / 170 Ah blokkok. Összekötő kábellel.	
	12	4.035-188.0	1 darab	12 V	80 Ah	Karbantartást nem igényel	Meghajtó akkumulátor, karbantartást nem igénylő, 2 szükséges.	
	13	6.654-290.0	1 darab	12 V	80 Ah	Kevés karbantartást igényel	Kevés karbantartást igénylő akkumulátor (12 V / 80 Ah) Kärcher súroló-szívógépekhez. A 24 V-os gépekhez 2 akkumulátor szükséges.	
Lítiumion-akkumulátor	14	6.670-126.0	1 darab	36.5 V	5.2 Ah	Li-ion	Lítiumion-csereakkumulátor (36.5 V / 5.2 Ah) – gyorstöltővel tölthető, erre a célra csatlakozókártyával.	
Akkumulátor	15	6.654-093.0	1 darab	12 V	76 Ah	Karbantartást nem igényel	Zselés meghajtó akkumulátor, karbantartást nem igényel. Teljesítmény 12 V / 76 Ah (5 h). A 24 V-os gépekhez 2 akkumulátor szükséges, a 36 V-os gépekhez 3 szükséges.	

■ A szállított csomag tartalmazza. □ Opcionális tartozék. További eredeti Kärcher tartozékok találhatóak a következő oldalakon.

		Cikkszám	Mennyiség	Akkumulátorfeszültség	Akkumulátorkapacitás	Akkumulátortípus	Leírás
Akkumulátor készlet	16	4.035-447.0	2 részes	24 V	76 Ah	Karbantartást nem igényel	Karbantartást nem igénylő akkumulátorkészlet. 2 x 12 V akkumulátorral és csatlakozókábellel.
	17	4.035-450.0	2 részes	24 V	80 Ah	Kevés karbantartást igényel	Kevés karbantartást igénylő akkumulátorkészlet. 2 x 12 V akkumulátorral és csatlakozókábellel.
	18	4.035-449.0	2 részes	24 V	105 Ah	Karbantartást nem igényel	Karbantartást nem igénylő akkumulátorkészlet. 2 x 12 V akkumulátorral és csatlakozókábellel.
	19	4.035-388.0	4 részes	24 V	170 Ah	Karbantartást nem igényel	Karbantartást nem igénylő akkumulátorkészlet. 4 x 6 V akkumulátorral és csatlakozókábellel.
Akkumulátor	20	6.654-124.0	1 darab	6 V	180 Ah	Karbantartást nem igényel	Zselés akkumulátor, a B 60 W, B 80 W és B 90 R készülékekhez 4, a BD 80/120 W készülékekhez 6 szükséges.
Akkumulátor készlet	21	4.035-387.0	4 részes	24 V	180 Ah	Karbantartást nem igényel	Karbantartást nem igénylő akkumulátorkészlet. 4 x 6 V akkumulátorral és csatlakozókábellel.
	22	6.654-130.0	4 részes	24 V	180 Ah	Karbantartást nem igényel	Akkumulátor készlet, karbantartást nem igénylő zselés akkumulátor.
	23	4.035-440.0	4 részes	24 V	180 Ah	Kevés karbantartást igényel	4 x 6 V / 180 Ah (C5). Összekötő kábellel.
	24	6.654-070.0	4 részes	24 V	180 Ah	Kevés karbantartást igényel	Kevés karbantartást igénylő akkumulátorkészlet. 4x 6 V akkumulátorral és csatlakozókábellel.
	25	4.035-988.0	1 darab	36 V	180 Ah	Kevés karban-tartást igényel	Akkumulátor készlet 4 x 6 V akkumulátorral és csatlakozókábellel.
	26	4.654-307.0	6 részes	36 V	180 Ah	Karbantartást nem igényel	Nedves akkumulátor központi töltőrendszerrel.
	27	4.035-393.0	4 részes	24 V	240 Ah	Karbantartást nem igényel	A B 150 R; B 150 R Bp készülékekhez.
	28	4.654-306.0	6 részes	36 V	240 Ah	Karbantartást nem igényel	Karbantartást nem igénylő akkumulátorkészlet. 4x 6 V akkumulátorral és csatlakozókábellel.
	29	4.035-987.0	1 darab	36 V	240 Ah	Kevés karbantartást igényel	A B 150 R; B 150 R Bp készülékekhez.
Akku töltőkészülékek							
Akku töltőkészülék	30	4.654-001.0	1 darab	36 V		Külön	Karbantartást nem igénylő 24 V / 240 Ah akkumulátorokhoz (6.654-119.0).
	31	6.654-329.0	1 darab	24 V		Külön	Tartalék akkumulátor töltőkészülék karbantartást nem igénylő 24 V akkumulátorok 70 -105 Ah feszültségtartományban. Cikkszám: 6.654-093.0, 6.654-141.0 és 4.035-449.0.
	32	4.654-012.0	1 darab	24 V		Külön	24 V Akku töltőkészülék kimondottan 24 V-os akkumulátorkészlethez (Cikkszám 4.035-388.0), 170 Ah tárolókapacitással.
	33	4.654-013.0	1 darab	24 V		Külön	24 V Akku töltőkészülék, kimondottan nagy teljesítményű, kevés karbantartást igénylő 24 V akkumulátor készlet 180 Ah tárolókapacitással (Cikkszám 4.035-440.0).
	34	4.654-316.0	1 darab	24 V		Külön	Külső akkumulátor töltőkészülék a karbantartást nem igénylő 180 akkumulátorok töltéséhez (Cikkszám 6.654-124.0).

■ A szállított csomag tartalmazza. □ Opcionális tartozék. További eredeti Kärcher tartozékok találhatóak a következő oldalakon.

		Cikkszám	Mennyiség	Akkumulátorfeszültség	Akkumulátorkapacitás	Akkumulátortípus	Leírás
Akku töltőkészülék	35	6.654-332.0	1 darab	24 V		Külön	Tartalék akkumulátor töltőkészülék a kevés karbantartást igénylő 24 V akkumulátorok töltésére, 80 Ah tárolókapacitással (6.654-290.0 and 4.035-450.0).
	36	6.654-344.0		24 V		Külön	
	37	6.670-130.0	1 darab			Külön	Univerzális gyorsöltőkészülék csatlakozókártyával. A hálózati csatlakozót külön kell megrendelni.
	38	6.654-067.0	1 darab	24 V		Külön	A kevés karbantartást igénylő 80 Ah akkumulátorokhoz (6.654-048.0 and 6.654-097.0).
	39	6.654-179.0	1 darab	24 V		Külön	100-230 V feszültségtartományban. A kevés karbantartást igénylő 24 V-os akkumulátorokhoz 80 Ah kapacitással (6.654-097.0).
	40	6.654-276.0	1 darab	36 V		Külön	Töltőkészülék 36 V / 12 A feszültséggel, alkalmas a
	41	6.654-072.0	1 darab	24 V		Külön	BD 50/40 RS Bp Pack készülékhez. 3 × 6.654-093.0 akkumulátorhoz.
	42	6.654-078.0	1 darab	24 V		Külön	A kevés karbantartást igénylő 24 V akkumulátorokhoz 160-180 Ah tartományban (pl. 6.654-070.0-hoz).
	43	6.654-125.0	1 darab	24 V		Külön	A karbantartást nem igénylő 160-180 Ah akkumulátorokhoz (6.654-124.0 and 6.654-130.0).
44	6.654-180.0	1 darab	24 V		Külön	A 6.654-124.0 és 6.654-130.0 akkumulátorokhoz.	
Töltőkészülékek							
Töltőkészülékek	45	6.654-120.0	1 darab	24 V		Külön	A karbantartást nem igénylő 24 V / 240 Ah akkumulátorokhoz (6.654-119.0).
Akkumulátorok és töltőkészülék készletek							
Gyorstöltőkészlet II 36 V / 58 Ah	46	2.642-555.0	1 darab	36 V	58 Ah	Karbantartást nem igényel	Akkumulátorkészlet karbantartást nem igénylő akkumulátorokhoz, csatlakozókábellel és töltőkészülékkel. Gyors köztes töltésekhez 3 óránál rövidebb töltési idővel. Ideális többműszakos üzemeltetéshez.
Gyorstöltőkészlet VII 24 V/116 Ah	47	2.642-751.0	1 darab	24 V	116 Ah	Karbantartást nem igényel	
Gyorstöltőkészlet V 24 V / 164 Ah	48	2.642-558.0	1 darab	24 V	164 Ah	Karbantartást nem igényel	
Gyorstöltőkészlet VI 24 V / 116 Ah	49	2.642-559.0	1 darab	24 V	116 Ah	Karbantartást nem igényel	
Gyorstöltőkészlet I 24 V / 58 Ah	50	2.642-554.0	1 darab	24 V	58 Ah	Karbantartást nem igényel	
Gyorstöltő felszerelő készlet	51	2.642-237.0	1 darab	36 V		Kevés karbantartást igényel	Bp változatok első felszereltsége. Tartalmazza a 6.654-269.0 akkumulátort és a 6.654-268.0 töltőt.
Gyorstöltő átszerelő készlet	52	2.882-687.0	1 darab	36 V		Kevés karbantartást igényel	Bp Pack változatok utólagos felszerelése eredeti Kärcher akkumulátorokkal. Akkumulátor szellőztetőt és töltőkészüléket tartalmaz (Cikkszám: 6.654-268.0).

■ A szállított csomag tartalmazza. □ Opcionális tartozék. További eredeti Kärcher tartozékok találhatóak a következő oldalakon.

				Akkumulátorfeszültség	Akkumulátorkapacitás	Akkumulátortípus	Leírás
	Cikkszám	Mennyiség					
Akkumulátorok tartozékai							
Távtartó	53	4.642-021.0	1 darab				Megfelelő a 2.642-751.0 gyorstöltőkészlethez. Megakadályozza az akkumulátor elmozdulását a készülékben.
	54	4.642-019.0	1 darab				Megfelelő a 2.642-558.0 gyorstöltőkészlethez. Megakadályozza az akkumulátor elmozdulását a készülékben.
	55	4.642-020.0	1 darab				Megfelelő a 2.642-559.0 gyorstöltőkészlethez. Megakadályozza az akkumulátor elmozdulását a készülékben.
Tartály fali tartóhoz	56	2.641-243.0	1 darab			Kevés karbantartást igényel	Tartalékrendszer folyadékös akkumulátorok utántöltéséhez, lehetővé teszi az akkumulátorok egyszerű töltését, időtakarékos. A tartályt 4 méter magasságban kell elhelyezni. Tömlővel és átfolyómenyiség-szabályzóval.
Tartály	57	2.641-244.0	1 darab			Kevés karbantartást igényel	

■ A szállított csomag tartalmazza. □ Opcionális tartozék. További eredeti Kärcher tartozékok találhatóak a következő oldalakon.

EGYTÁRCSÁS GÉPEK TARTOZÉKAI



A kiváló minőségű Kärcher tartozékok rendkívül hosszú élettartamúak, és az egytárcsás gépek ideálisak mindennapi használatra – a kiváló tisztítási eredményekért.

		Cikkszám	Keménység / kefetípus	Átmérő	Szín	Mennyiség	Leírás
Tárcsakéfeek							
Tárcsakéfe	1	6.369-892.0	puha	330 mm	natúr	1 darab	Polírozókefe.
Samponozókefe	2	6.369-891.0	közepesen puha	330 mm	kék / fehér	1 darab	Samponozókefe.
Tárcsakéfe	3	6.369-890.0	közepes	330 mm	piros	1 darab	Súrolókefe.
	4	6.369-893.0	kemény	330 mm	fekete	1 darab	Súrolókefe, GRIT.
	5	6.369-897.0	puha	430 mm	natúr	1 darab	Polírozókefe.
Samponozókefe	6	6.369-896.0	közepesen puha	430 mm	kék / fehér	1 darab	Samponozókefe.
Tárcsakéfe	7	6.369-895.0	közepes	430 mm	piros	1 darab	Súrolókefe.
	8	6.369-898.0	kemény	430 mm	fekete	1 darab	Súrolókefe, GRIT.
Samponozókefe	9	6.371-266.0	közepesen puha	508 mm	kék / fehér	1 darab	Szőnyegtisztításhoz.
Tárcsakéfe	10	6.371-206.0	közepes	508 mm	piros	1 darab	Minden fajta tisztításhoz. Kényes padlókhoz is.
		6.371-265.0	kemény	508 mm	fekete	1 darab	Erős szennyeződésekhez és alaptisztításhoz. Csak kényes padlókra.
Padmeghajtó tárcsa							
Padmeghajtó tárcsa	12	6.369-894.0		330 mm		1 darab	Alacsony sebességű.
	13	6.369-899.0		430 mm		1 darab	
	14	6.369-901.0		430 mm		1 darab	Két választható sebesség.
	15	6.371-208.0		483 mm		1 darab	Paddal való tisztításhoz. Gyorsváltó csatlakozóval és központi zárral.

Opcionális tartozék. További eredeti Kärcher tartozékok találhatóak a következő oldalakon.



		BDS 51/180 C	BDS 43/180 C	BDS 51/180 C Adv	BDS 43/180 C Adv	BDS 33/180 C Adv	BDS 43/Duo C I Adv / BDS 43/Duo C Adv	BDP 43/450 C Adv
1						<input type="checkbox"/>		
2						<input type="checkbox"/>		
3						<input type="checkbox"/>		
4						<input type="checkbox"/>		
5						<input type="checkbox"/>	<input type="checkbox"/>	
6			<input type="checkbox"/>		<input type="checkbox"/>		<input type="checkbox"/>	<input type="checkbox"/>
7			<input type="checkbox"/>		<input type="checkbox"/>		<input type="checkbox"/>	
8			<input type="checkbox"/>		<input type="checkbox"/>		<input type="checkbox"/>	
9		<input type="checkbox"/>		<input type="checkbox"/>				
10		<input type="checkbox"/>		<input type="checkbox"/>				
11		<input type="checkbox"/>		<input type="checkbox"/>				
12						<input type="checkbox"/>		
13			<input type="checkbox"/>		<input type="checkbox"/>		<input type="checkbox"/>	
14			<input type="checkbox"/>		<input type="checkbox"/>		<input type="checkbox"/>	<input type="checkbox"/>
15		<input type="checkbox"/>		<input type="checkbox"/>				

		Cikkszám	Keménység / kefe-típus	Átmérő	Szín	Mennyiség	Leírás
Padek							
Padek	16	6.369-903.0	nagyon puha	330 mm	fehér	5 darab	Szemcsék nélkül, padlók polírozásához.
	17	6.369-904.0	puha	330 mm	bézs	5 darab	Tökéletes polírozás lakkozott padlókon.
	18	6.369-905.0	közepesen puha	330 mm	piros	5 darab	Minden típusú padló tisztításához.
	19	6.369-906.0	közepesen kemény	330 mm	zöld	5 darab	Erősen szennyezett padlókhöz és alaptisztításhoz.
	20	6.369-907.0	kemény	330 mm	fekete	5 darab	Makacs szennyeződés eltávolításához és alaptisztításhoz.
	21	6.369-469.0	nagyon puha	432 mm	fehér	5 darab	Tökéletes polírozás lakkozott padlókon.
	22	6.371-149.0	puha	432 mm	bézs / natúr	5 darab	Természetes sörte polírozáshoz. Nagyon jól eltávolítja a cipősar-kak nyomait is.
	23	6.369-471.0	puha	432 mm	kék	5 darab	Különösen alkalmas linóleum padlók alaptisztításához.
	24	6.371-081.0	puha	432 mm	bézs	5 darab	Tökéletes polírozás lakkozott padlókon.
	25	6.369-470.0	közepesen puha	432 mm	piros	5 darab	Minden típusú padló tisztításához.
	26	6.369-472.0	közepesen kemény	432 mm	zöld	5 darab	Makacs szennyeződés eltávolításához és alaptisztításhoz.
	27	6.369-473.0	kemény	432 mm	fekete	5 darab	Erősen szennyezett padlókhöz és alaptisztításhoz.
	28	6.371-146.0	puha	500 mm	bézs / natúr	5 darab	Természetes sörte polírozáshoz. Nagyon jól eltávolítja a cipősar-kak nyomait is.
	29	6.369-468.0	puha	508 mm	bézs	5 darab	Apró szemcsékkel, padlók polírozásához alkalmas.
	30	6.369-079.0	közepesen puha	508 mm	piros	5 darab	Minden típusú padló polírozásához.
	31	6.369-078.0	közepesen kemény	508 mm	zöld	5 darab	Makacs szennyeződés eltávolításához és alaptisztításhoz.
	32	6.369-077.0	kemény	508 mm	fekete	5 darab	Erősen szennyezett padlókhöz és alaptisztításhoz.
Mikroszálás pad							
Mikroszálás pad	33	6.369-908.0	mikroszálás	330 mm	fehér	5 darab	Kiemelkedő tisztítóerő. A csiszolt kőburkolatot a pórusok mélyéig megtisztítja.
	34	6.371-271.0	mikroszálás	508 mm	fehér	5 darab	
	35	6.905-526.0	mikroszálás	410 mm	fehér	5 darab	
Gyémánt padek							
Gyémánt padek	36	6.371-256.0	durva	432 mm	fehér	5 darab	Durva szennyeződések tisztításához / védőréteg felújításához, eltávolítja a finomabb karcolásokat, és tiszta selymes fényű felületről gondoskodik. Előkészítés a sárga pad használatához.
	37	6.371-260.0	durva	508 mm	fehér	5 darab	
	38	6.371-257.0	közepes	432 mm	sárga	5 darab	Durva szennyeződések tisztításához / védőréteg felújításához. Eltávolítja a finomabb karcolásokat, és homogén, fényes felületet eredményez. Előkészítés a zöld gyémánt pad használatához.
	39	6.371-261.0	közepes	508 mm	sárga	5 darab	
	40	6.371-238.0	finom	432 mm	zöld	5 darab	Bevont padlóburkolatok, terrazzo és terméskő felületek polírozásához. Karbantartó takarításhoz a fehér és sárga padek használat után. Kristályosító padként a magasfényű kristályosításhoz.
	41	6.371-240.0	finom	508 mm	zöld	5 darab	

Opcionális tartozék. További eredeti Kärcher tartozékok találhatóak a következő oldalakon.



		BDS 51/180 C	BDS 43/180 C	BDS 51/180 C Adv	BDS 43/180 C Adv	BDS 33/180 C Adv	BDS 43/Duo C I Adv / BDS 43/Duo C Adv	BDP 43/450 C Adv
16						<input type="checkbox"/>		
17						<input type="checkbox"/>		
18						<input type="checkbox"/>		
19						<input type="checkbox"/>		
20						<input type="checkbox"/>		
21							<input type="checkbox"/>	<input type="checkbox"/>
22							<input type="checkbox"/>	<input type="checkbox"/>
23			<input type="checkbox"/>		<input type="checkbox"/>		<input type="checkbox"/>	
24							<input type="checkbox"/>	<input type="checkbox"/>
25			<input type="checkbox"/>		<input type="checkbox"/>		<input type="checkbox"/>	<input type="checkbox"/>
26			<input type="checkbox"/>		<input type="checkbox"/>		<input type="checkbox"/>	
27			<input type="checkbox"/>		<input type="checkbox"/>		<input type="checkbox"/>	
28		<input type="checkbox"/>		<input type="checkbox"/>				
29		<input type="checkbox"/>		<input type="checkbox"/>				
30		<input type="checkbox"/>		<input type="checkbox"/>				
31		<input type="checkbox"/>		<input type="checkbox"/>				
32		<input type="checkbox"/>		<input type="checkbox"/>				
33						<input type="checkbox"/>		
34		<input type="checkbox"/>		<input type="checkbox"/>				
35			<input type="checkbox"/>	<input type="checkbox"/>	<input type="checkbox"/>		<input type="checkbox"/>	
36			<input type="checkbox"/>		<input type="checkbox"/>			<input type="checkbox"/>
37		<input type="checkbox"/>		<input type="checkbox"/>				
38			<input type="checkbox"/>		<input type="checkbox"/>			<input type="checkbox"/>
39		<input type="checkbox"/>		<input type="checkbox"/>				
40			<input type="checkbox"/>		<input type="checkbox"/>			<input type="checkbox"/>
		<input type="checkbox"/>		<input type="checkbox"/>				

		Cikkszám	Keményiség / kefetípus	Átmérő	Szín	Mennyiség	Leírás
Tartozékok csiszoláshoz							
Csiszolótarcsa	42	6.369-934.0		430 mm		1 darab	Esztrichpadlók csiszolásához.
Padtartó csiszolópapírhoz	43	6.369-902.0		405 mm		1 darab	Központi zárral csiszolópapír felvételéhez.
Csiszolópapír, szemcseméret 36	44	6.990-008.0		410 mm		10 darab	Közepes 36-os szemcseméret. Parketta első csiszolására.
Csiszolópapír, szemcseméret 60	45	6.990-009.0		410 mm		10 darab	Közepes, 60-as szemcseméret. Parketta köztes csiszolására.
Csiszolópapír, szemcseméret 100	46	6.990-007.0		410 mm		10 darab	Finom, 100-as szemcseméret. Nyers fán az utolsó csiszoláshoz vagy simító csiszolásként az utolsó lakkozás előtt.
Egyéb							
Komplett tartály	47	8.600-062.0			black	1 darab	Lehetővé teszi a tisztítófolyadék kényelmes felhordását. Kapacitás: 10 l.
Töltőtömlő	48	6.680-124.0				1 darab	Tömlő a kényelmes frissvíz-betöltéshez minden standard csapról.
Hosszabbítókábel	49	6.647-022.0				1 darab	20 m.
Többsúly, 10 kg	50	2.642-802.0				1 darab	Megnöveli a felületi nyomást. Rétegtávolításhoz, csiszoláshoz, kristályosításhoz stb.
Egyéb felszerelő készletek							
Szívógység 43 cm / 17" Adv	51	2.642-674.0				1 darab	Megakadályozza a porképződést polírozásnál vagy
Tartály Adv	52	2.642-476.0				1 darab	kristályosításnál.
	53	2.642-495.0				1 darab	Egyszerűen kivehető. Lehetővé teszi a tisztítószert kényelmes felhordását. Kapacitás: 10 l.
Felszívógyűrű 43 cm / 17"	54	4.071-223.0				1 darab	Egyszerűen kivehető. Lehetővé teszi a tisztítószert kényelmes felhordását. Kapacitás: 8 l.
Papír porzsák (két rétegű)							
Papír Porzsáks	55	6.904-403.0				10 darab	M porosztályra hitelesítve.

Opcionális tartozék. További eredeti Kärcher tartozékok találhatóak a következő oldalakon.



	42																				
	43																				
	44																				
	45																				
	46																				
	47																				
	48																				
	49																				
	50																				
	51																				
	52																				
	53																				
	54																				
	55																				

BDS 51/180 C
 BDS 43/180 C
 BDS 51/180 C Adv
 BDS 43/180 C Adv
 BDS 33/180 C Adv
 BDS 43/Duo C I Adv / BDS 43/Duo C Adv
 BDP 43/450 C Adv

MOZGÓLÉPCSŐTISZTÍTÓK TARTOZÉKAI



A különféle mozgólépcsőgyártókhoz megfelelő bemenő- és kimenőfésűk állnak rendelkezésre. Ezek megakadályozzák, hogy nedvesség kerüljön a mozgólépcsőbe.

		Cikkszám	Keményység / kefetípus	Szín	Mennyiség	Leírás
Kefék						
Kefék, standard	1	6.680-002.0		fehér	2 darab	Kefék.
	2	5.762-266.0	puha	fehér	1 darab	A készülékhez 2 darab szükséges. Normál szennyeződéshez.
Kefék, kemény	3	6.680-001.0	kemény		2 darab	Kefék.
Kefék, felvevő kefék	4	5.762-268.0		fekete	1 darab	A készülékhez 2 darab szükséges.
Kefék, kemény	5	5.762-267.0	kemény	fekete	1 darab	A készülékhez 2 darab szükséges. Nem kényes felületeken lévő makacs szennyeződés eltávolítására.
Bemeneti/kimeneti fésű						
Bemeneti fésűk, narancssárga	6	6.371-321.0		narancssárga	2 darab	Thyssen-Krupp gyártmány, FT 983 modell.
Kimeneti fésűk, narancssárga	7	6.371-322.0		narancssárga	2 darab	
Bemeneti fésűk, sárga	8	6.371-272.0		sárga	2 darab	Thyssen-Krupp, Fujitec cég.
Kimeneti fésűk, sárga	9	6.371-273.0		sárga	2 darab	
Bemeneti fésűk, szürke	10	6.369-509.0		szürke	2 darab	KONE, O&K cég.
Kimeneti fésűk, szürke	11	6.369-519.0		szürke	2 darab	
Bemeneti fésűk, fekete	12	6.369-510.0		fekete	2 darab	OTIS, FUJITEL, MONTGOMERY cég.
Kimeneti fésűk, fekete	13	6.369-520.0		fekete	2 darab	
Bemeneti fésűk, zöld	14	6.369-511.0		zöld	2 darab	Schindler, Westinghouse, MITSUBISHI cég.
Kimeneti fésűk, zöld	15	6.369-521.0		zöld	2 darab	
Bemeneti fésűk, fehér	16	6.369-512.0		fehér	2 darab	CNIM, DONG YANG, HITACHI, TOSHIBA cég.
Kimeneti fésűk, fehér	17	6.369-522.0		fehér	2 darab	
Bemeneti fésűk, kék	18	6.369-914.0		kék	2 darab	OTIS cég, 622 és 913-as modellek.
Kimeneti fésűk, kék	19	6.369-915.0		kék	2 darab	
Egyéb						
Porzsákok	20	6.680-003.0			10 darab	10 l.
Vezetősínek, standard	21	5.032-932.0			1 darab	Vezetősínek, standard.
Réskaparó	22	6.369-507.0			1 darab	KONE + Schindler cég; makacsul tapadó szennyeződések, például kavicsok stb. kézi eltávolítására.
		6.369-508.0			1 darab	Thyssen + OTIS cég; makacsul tapadó szennyeződések, például kavicsok stb. kézi eltávolítására.
Kézi padek						
Kézi padek	24	6.369-513.0	közepes	zöld	5 darab	KONE cég, zöld, a függőleges felületek kézi tisztítására.
	25	6.369-514.0	közepes	zöld	5 darab	OTIS cég, a függőleges felületek kézi tisztítására.
	26	6.369-515.0	közepes	zöld	5 darab	Schindler cég, a függőleges felületek kézi tisztítására.
	27	6.369-516.0	közepes	zöld	5 darab	Thyssen cég, a függőleges felületek kézi tisztítására.

■ A szállított csomag tartalmazza. □ Opcionális tartozék. További eredeti Kärcher tartozékok találhatóak a következő oldalakon.

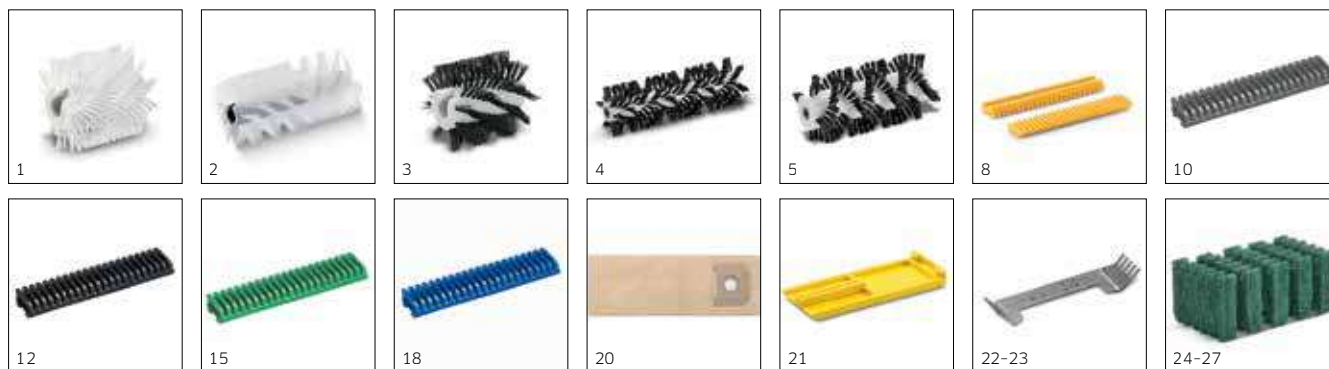

		BR 47/35 Esc	BR 45/10 Esc
1		<input type="checkbox"/>	<input checked="" type="checkbox"/>
2		<input checked="" type="checkbox"/>	<input type="checkbox"/>
3		<input type="checkbox"/>	<input type="checkbox"/>
4		<input checked="" type="checkbox"/>	<input type="checkbox"/>
5		<input type="checkbox"/>	<input type="checkbox"/>
6		<input type="checkbox"/>	<input type="checkbox"/>
7		<input type="checkbox"/>	<input type="checkbox"/>
8		<input type="checkbox"/>	<input type="checkbox"/>
9		<input type="checkbox"/>	<input type="checkbox"/>
10		<input type="checkbox"/>	<input type="checkbox"/>
11		<input type="checkbox"/>	<input type="checkbox"/>
12		<input type="checkbox"/>	<input type="checkbox"/>
13		<input type="checkbox"/>	<input type="checkbox"/>
14		<input type="checkbox"/>	<input type="checkbox"/>
15		<input type="checkbox"/>	<input type="checkbox"/>
16		<input type="checkbox"/>	<input type="checkbox"/>
17		<input type="checkbox"/>	<input type="checkbox"/>
18		<input type="checkbox"/>	<input type="checkbox"/>
20		<input type="checkbox"/>	<input checked="" type="checkbox"/>
21		<input checked="" type="checkbox"/>	<input type="checkbox"/>
22		<input type="checkbox"/>	<input type="checkbox"/>
23		<input type="checkbox"/>	<input type="checkbox"/>
24		<input type="checkbox"/>	<input type="checkbox"/>
25		<input type="checkbox"/>	<input type="checkbox"/>
26		<input type="checkbox"/>	<input type="checkbox"/>
27		<input type="checkbox"/>	<input type="checkbox"/>

LÉPCSŐTISZTÍTÓK TARTOZÉKAI



Különbéféle padlóburkolatok alaptisztítása, polírozása, kristályosítása vagy samponozása. A megfelelően széles körű tartozékokkal a készülék felhasználási köre jelentősen kibővíthető.

		Cikkszám	Keménység / kefetípus	Átmérő	Szín	Mennyiség	Leírás
Tárcsakéfék							
Polírozókefe	1	6.994-114.0	puha	170 mm	natúr	1 darab	Polírozáshoz.
Samponozókefe	2	6.994-115.0	közepesen puha	170 mm	kék	1 darab	Szőnyegpadlókhöz.
Tárcsakéfe	3	6.994-112.0	közepes	170 mm	piros	1 darab	Minden felülethez.
Sarokkefe	4	6.994-127.0	közepes	170 mm	piros	1 darab	A sarkok jobb eléréséhez, minden felülethez.
Tárcsakéfe	5	6.994-113.0	kemény	170 mm	zöld	1 darab	Alaptisztításhoz.
Sarokkefe	6	6.994-128.0	kemény	170 mm	zöld	1 darab	A sarkok jobb eléréséhez, alaptisztításhoz.
Tárcsakéfe	7	6.994-118.0	puha	200 mm	natúr	1 darab	Polírozáshoz, nagy átmérővel.
	8	6.994-116.0	közepes	200 mm	piros	1 darab	Minden felülethez, nagy átmérővel.
		6.994-117.0	kemény	200 mm	fekete	1 darab	Alaptisztításhoz, nagy átmérővel.
Padmeghajtó tárcsa							
Padmeghajtó tárcsa	10	6.994-119.0		170 mm		1 darab	Könnyen felszerelhető padmeghajtó tárcsa a BD 17/5 lépcsőtisztító géphez. 170 mm átmérőjű padekkel történő tisztításhoz.
Padék							
Padék	11	6.994-120.0	nagyon puha	170 mm	fehér	1 darab	Szemcsék nélkül, padlók polírozásához.
	12	6.994-126.0	puha	170 mm	fehér	1 darab	Gyapjú polírozó feltét.
	13	6.994-124.0	puha	170 mm	bézs	1 darab	Apró szemcsékkel, padlók polírozásához.
	14	6.994-122.0	közepesen puha	170 mm	piros	1 darab	Minden padló tisztításához és polírozásához.
	15	6.994-123.0	közepesen kemény	170 mm	zöld	1 darab	Erősen szennyezett padlókhöz és alaptisztításhoz.
	16	6.994-121.0	kemény	170 mm	fekete	1 darab	Makacs szennyeződések és alaptisztításhoz.
	17	6.994-125.0		170 mm	szürke	5 darab	Magasfényű kristályosításhoz.
Gyémánt padék							
Gyémánt padék	18	6.371-242.0	durva	160 mm	fehér	5 darab	Durva szennyeződések tisztításához / védőréteg megújításához. Eltávolítja a kisebb karcolásokat, tiszta, selymes fényű felületet biztosít. Előkészítés a sárga padhez. Kristályosító padként alakristályosításhoz.
	19	6.371-243.0	közepes	160 mm	sárga	5 darab	Durva szennyeződések tisztításához / védőréteg megújításához. Eltávolítja a kisebb karcolásokat, homogén és fényes felületet eredményez. Előkészítés a zöld gyémánt padhez. Kristályosító padként a magasfényű kristályosításhoz.
	20	6.371-241.0	finom	160 mm	zöld	5 darab	Bevont padlóburkolatok, terrazzo és terméskő-felületek polírozásához. Karbantartó takarításhoz a fehér és sárga padék használata után.

□ Opcionális tartozék. További eredeti Kärcher tartozékok találhatóak a következő oldalakon.



			BD 17/5 C
1			<input type="checkbox"/>
2			<input type="checkbox"/>
3			<input type="checkbox"/>
4			<input type="checkbox"/>
5			<input type="checkbox"/>
6			<input type="checkbox"/>
7			<input type="checkbox"/>
8			<input type="checkbox"/>
9			<input type="checkbox"/>
10			<input type="checkbox"/>
11			<input type="checkbox"/>
12			<input type="checkbox"/>
13			<input type="checkbox"/>
14			<input type="checkbox"/>
15			<input type="checkbox"/>
16			<input type="checkbox"/>
17			<input type="checkbox"/>
18			<input type="checkbox"/>
19			<input type="checkbox"/>
20			<input type="checkbox"/>

		Cikkszám	Keménység / kefetípus	Átmérő	Szín	Mennyiség	Leírás
Egyéb							
Fröccsenés elleni védelem	21	6.994-129.0				1 darab	Megakadályozza a tisztítófolyadék szétfroccsenését maximális fordulatszámnál. 170 vagy 200 mm-nél nagyobb átmérőjű kefékhez.
Frissvízartály, 3,5 l	22	6.994-130.0				1 darab	Ráhelyezhető: alap- és karbantartó tisztításhoz.
Frissvízartály, 5 l vezető-rúddal	23	6.994-131.0				1 darab	A kényelmes munkavégzéshez, frissvízartállyal.
Hosszabbítókábel	24	6.647-022.0				1 darab	20 m.

Opcionális tartozék. További eredeti Kärcher tartozékok találhatóak a következő oldalakon.



21



22



23



24

			BD 17/5 C
	21		<input type="checkbox"/>
	22		<input type="checkbox"/>
	23		<input type="checkbox"/>
	24		<input type="checkbox"/>

POLÍROZÓGÉPEK TARTOZÉKAI



A hatékony, ultragyors sebességű polírozás legkönnyebben a megfelelő tartozékkal végezhető el. Az alkalmazási célnak megfelelően különböző keménységű padek állnak rendelkezésre.

		Cikkszám	Keménység / kefetípus	Átmérő	Szín	Mennyiség	Leírás
Padek							
Padek	1	6.371-146.0	puha	500 mm	bézs / natúr	5 darab	Természetes sörtékkel, polírozáshoz. Jól eltávolítja a cipősarok-nyomokat is.
	2	6.369-468.0	puha	508 mm	bézs	5 darab	Aprószemcsés, alkalmas padló polírozásához.
	3	6.369-079.0	közepesen puha	508 mm	piros	5 darab	Minden típusú padló tisztításához.
	4	6.371-320.0	puha	508 mm	fehér	5 darab	Szemcsék nélkül, padlók polírozásához. Illik a D 51-hez.
Egyéb							
Kiegészítő készlet, ecolzero	5	5.388-133.0				1 darab	ecolzero készlet az éghajlat semleges tisztításért: világszerte támogatjuk a környezetvédelmi programokat a gép használatakor keletkezett CO2 kompenzálásaként.
Porzsák	6	8.633-398.0				10 darab	Illik a BDP 50/2000 RS-hez.
Előszóró berendezés	7	6.670-020.0				1 darab	Kényelmes beszóráshoz tisztításnál.
Akkumulátorok							
Akkumulátor	8	6.654-093.0				1 darab	Zselés meghajtó akkumulátor. Karbantartást nem igényel. 12 V/76 Ah (5 h) teljesítmény. A 24 V-os gépekhez 2 akkumulátor, a 36 V-os gépekhez 3 szükséges.
	9	6.654-291.0				1 darab	Karbantartást nem igénylő zselés meghajtó akkumulátor 12 V-os 198 Ah (C5) teljesítménnyel. A 36 V-os géphez 3 szükséges.
Akku töltőkészülék							
Akku töltőkészülék	10	6.654-276.0				1 darab	Töltőkészülék 36 V / 12 A feszültség, alkalmas a BD 50/40 RS Bp Pack-hez. A 3 × 6.654-093.0 akkumulátorhoz.
	11	6.654-292.0				1 darab	Karbantartást nem igénylő 36 V akkumulátorokhoz 198 Ah kapacitással (pl. 6.654-291.0-hez).

■ ÚJ ■ A szállított csomag tartalmazza. □ Opcionális tartozék. További eredeti Kärcher tartozékok találhatóak a következő oldalakon.



					BDP 50/2000 RS Bp Pack
					BDP 50/2000 RS Bp
					BDP 50/1500 C
	1			<input type="checkbox"/>	<input type="checkbox"/>
	2			<input type="checkbox"/>	<input type="checkbox"/>
	3			<input type="checkbox"/>	<input type="checkbox"/>
	4			<input type="checkbox"/>	<input type="checkbox"/>
	5			<input type="checkbox"/>	<input type="checkbox"/>
	6			<input type="checkbox"/>	<input type="checkbox"/>
	7			<input type="checkbox"/>	<input type="checkbox"/>
	8			<input checked="" type="checkbox"/>	<input type="checkbox"/>
	9			<input type="checkbox"/>	<input type="checkbox"/>
	10			<input checked="" type="checkbox"/>	<input type="checkbox"/>
	11			<input type="checkbox"/>	<input type="checkbox"/>

TISZTA PADLÓK HATÉKONY GÉPEKSEL

A Kärcher seprő- és seprő-szívógépei mindig a legújabb műszaki megoldásokat képviselik. A kézi seprőgépektől az ipari készülékekig mindegyik gépet praktikus részletek és hatékony seprés- és szívástechnika jellemez. Rugalmasan alkalmazhatók belső és külső terek tisztítására, mindig tökéletes tisztítási eredménnyel. A kiforrott ergonómia, az EASY Operation rendszernek köszönhető könnyű és egyszerű kezelhetőség és a legjobb gazdaságosság kombinációja teszi a Kärcher seprőgépeket annyira egyedülállóvá.



Tartalomjegyzék: seprő- / seprő-szívógépek

Seprő- / seprő-szívógépek	558.oldal
Felülős seprő-szívógépek	564.oldal
Kézzel vezetett seprőgépek	582.oldal
Tartozékok	592.oldal



Az új felszerelőkészletek kibővítik a lehetőségeket







Gyakorlatilag lehetetlen továbbfejleszteni ipari seprőgépeinket, ki lehet bővíteni azonban használati lehetőségeiket. Például a KM 130/300 R és KM150/500 R készülékekhez alkalmas szívógép felszerelő készlettel, amely rendkívüli felszívóerejével lehetővé teszi a nehezen elérhető helyek, például a sarkok, polcok vagy járólapok közötti tisztítást. A felszerelő készlet választható a KM 105 és KM 125 készülékekhez is. Ezen kívül innovatív vízpermetető rendszer is választható ezekhez a gépekhez a por szétterjedésének megakadályozására az oldalkefe használata közben. Vagy pedig, ami ideális megoldás belső terek esetén, választható az oldalkefe fedél is.

A készülékek nevének helyes értelmezése:









Modell	Munkaszélesség	Ürtartalom	Típus	Meghajtás	Felszereltség
Példa: KM	90	60	R	Bp Pack	Adv Edition
KM = Seprőgép	Munkaszélesség egyoldali kefe centiméterben	Hulladékgyűjtő ürtartalma literben	C = Kompakt meghajtó nélkül W = Kézzel vezetett R = Felülős gépek	G = Gázolaj/benzin D = Dízel LPG = Gáz Bp = Akkumulátoros üzemmód Pack = Csomag (akku és töltő) A szállított csomag tartalmazza.	Megjelölés nélkül = Standard felszereltség Classic = Alap felszereltség Adv = Advanced, magas szintű felszereltség Edition = Promóciós gép, speciális felszereltség
Alkalmazási területek					
G = Beltéri használat					
D = Kültéri használat					
LPG = Kültéri használatra, beltérben csak jól szellőztethető területek használható (pl. ahol LPG targoncák használata engedélyezett)					
Bp = Beltéri és kültéri használatra					
Pack = Beltéri és kültéri használatra					

SEPRŐ- / SEPRŐ-SZÍVÓGÉPEK

A kézzel vezetett, saját meghajtású változatoktól egészen a felülős, nagyméretű seprő-szívógépekig: seprőgépeink termékínálata épp oly széles, mint amilyen sokrétűek az igények és az alkalmazások. Az igényektől és preferenciáktól függően választhat a benzines, dízel, LPG vagy elektromos készülékek közül, választhat az összes releváns meghajtó közül, gyakorlatilag az alkalmazások minden területét lefedve – a szállodák vagy kiállítócsarnokok tisztításától egészen a bértakarításig vagy öntödékben, gyártócsarnokokban és sportlétesítményekben történő alkalmazásokig.

	Cikkszám	Munkaszélesség oldalkefe nélkül / 1 / 2 vagy 3 oldalkeffel (mm)	Hulladékgyűjtő (l)	Max. felületteljesítmény 1 oldalkefével (m ² /óra)	Max. felületteljesítmény 2 oldalkefével (m ² /óra)	Beltéri használat	Kültéri használat	Felszívás üzemmód	Seprőlapát-elv	Átdobós seprési elv	Meghajtás	Durvaszennyvezetés-fedél	Hidraulikus magasúrtítás	Oldal
Felülős seprő- /seprő-szívógépek														
	KM 170/600 R LPG	1.186-128.0	1350/1680/2000/2400	600	23520	28000	■	■	■	-	■	-	■	565
	KM 170/600 R D	1.186-127.0	1350/1680/2000/2400	600	23520	28000	-	■	■	-	■	-	■	565
	KM 150/500 R LPG	1.186-123.0	1200/1500/1800/2200	500	18000	21600	■	■	■	-	■	-	■	567
	KM 150/500 R D	1.186-124.0	1200/1500/1800/2200	500	18000	21600	-	■	■	-	■	-	■	567
	KM 150/500 R D Classic	1.186-134.0	1200/1500/1800/-	500	18000	21600	-	■	■	-	■	-	■	579
	KM 150/500 R Bp	1.186-125.0	1200/1500/1800/2200	500	12000	14400	■	■	■	-	■	-	■	567
	KM 150/500 R Bp Pack	1.186-130.0	1200/1500/1800/-	500	12000	14400	■	■	■	-	■	-	■	567
	KM 130/300 R LPG	1.186-121.0	1000/1300/1550/-	300	13000	15500	■	■	■	-	■	-	■	569
	KM 130/300 R D	1.186-120.0	1000/1300/1550/-	300	13000	15500	-	■	■	-	■	-	■	569
	KM 130/300 R Bp Pack	1.186-129.0	1000/1300/1550/-	300	9100	10850	■	■	■	-	■	-	■	569
	KM 130/300 R Bp	1.186-122.0	1000/1300/1550/-	300	9100	10850	■	■	■	-	■	-	■	569
	KM 130/300 R D Classic	1.186-139.0	1000/1300/1550/-	300	13000	15500	-	■	■	-	■	-	■	569
	KM 125/130 R D	1.280-150.2	880/1250/1700/-	130	10000	13600	-	■	■	-	■	-	■	573
	KM 125/130 R LPG	1.280-150.2	880/1250/1700/-	130	10000	13600	■	■	■	-	■	-	■	573
	KM 125/130 R Bp	1.280-150.2	880/1250/1700/-	130	10000	13600	■	■	■	-	■	-	■	573
	KM 125/130 R Bp Pack	1.280-150.2	880/1250/1700/-	130	10000	13600	■	■	■	-	■	-	■	573
	KM 105/110 R LPG	1.280-140.2	640/1050/1400/-	110	7350	9800	■	■	■	-	■	-	■	577
	KM 105/110 R D	1.280-140.2	640/1050/1400/-	110	7350	9800	-	■	■	-	■	-	■	577
	KM 105/110 R G	1.280-140.2	640/1050/1400/-	110	7350	9800	-	■	■	-	■	-	■	577
	KM 105/110 R Bp	1.280-140.2	640/1050/1400/-	110	6300	8400	■	■	■	-	■	-	■	577
	KM 105/110 R Bp Pack	1.280-140.2	640/1050/1400/-	110	6300	8400	■	■	■	-	■	-	■	577
	KM 105/100 R LPG	1.280-140.2	640/1050/1400/-	100	7350	9800	■	■	■	-	■	-	■	577
	KM 105/100 R D	1.280-140.2	640/1050/1400/-	100	7350	9800	-	■	■	-	■	-	■	577
	KM 105/100 R G	1.280-140.2	640/1050/1400/-	100	7350	9800	-	■	■	-	■	-	■	577
	KM 105/100 R Bp	1.280-140.2	640/1050/1400/-	100	6300	8400	■	■	■	-	■	-	■	577
	KM 105/100 R Bp Pack	1.280-140.2	640/1050/1400/-	100	6300	8400	■	■	■	-	■	-	■	577
	KM 100/100 R D	1.280-115.0	700/1000/1300/-	100	8000	10400	-	■	■	-	■	-	■	579
	KM 100/100 R LPG	1.280-107.0	700/1000/1300/-	100	8000	10400	■	■	■	-	■	-	■	579
	KM 100/100 R G	1.280-105.0	700/1000/1300/-	100	8000	10400	-	■	■	-	■	-	■	579
	KM 100/100 R Bp Pack	1.280-112.0	700/1000/1300/-	100	6000	7800	■	■	■	-	■	-	■	579
	KM 100/100 R Bp	1.280-103.0	700/1000/1300/-	100	6000	7800	■	■	■	-	■	-	■	579
	KM 90/60 R G Adv	1.047-300.0	615/900/1150/-	60	7200	9200	-	■	■	-	■	-	■	581
	KM 90/60 R LPG Adv	1.047-304.0	615/900/1150/-	60	7200	9200	■	■	■	-	■	-	■	581
	KM 90/60 R G	1.047-204.0	615/900/1150/-	60	7200	9200	-	■	■	-	■	-	■	581
	KM 90/60 R Bp Pack Adv	1.047-302.0	615/900/1150/-	60	5400	6900	■	■	■	-	■	-	■	581

■ A szállított csomag tartalmazza.

	Cikkszám	Munkaszélesség oldalkefe nélküli / 1 / 2 vagy 3 oldalkefével (mm)	Hulladékgyűjtő (l)	Max. felületteljesítmény 1 oldalkefével (m ² /óra)	Max. felületteljesítmény 2 oldalkefével (m ² /óra)	Beltéri használat	Kültéri használat	Felzívás üzemmód	Seprőlapát-elv	Átdobós seprési elv	Meghajtás	Durvaszennyeződés-fedél	Hidraulikus magasúrités	Oldal	
Kézzel vezetett seprő- /seprő-szívógépek															
	KM 85/50 W Bp Pack Adv	1.351-115.0	610/850/1050/-	50	3825	4725	■	■	■	-	■	■	■	-	583
	KM 85/50 W G Adv	1.351-110.0	610/850/1050/-	50	3825	4725	-	■	■	-	■	■	■	-	583
	KM 85/50 W G	1.351-109.0	610/850/1050/-	50	3825	4725	-	■	■	-	■	■	■	-	595
	KM 75/40 W Bp Pack	1.049-207.0	550/750/-/-	40	3375	-	■	■	■	-	■	■	■	-	585
	KM 75/40 W G	1.049-205.0	550/750/-/-	40	3375	-	-	■	■	-	■	■	■	-	585
	KM 80 W G	1.335-500.0	800/-/-/-	40	1680	-	-	■	■	-	■	■	■	-	587
	KM 70/30 C Bp Pack Adv	1.517-213.0	480/700/-/-	42	2800	-	■	■	■	-	-	-	-	-	589
	KM 70/20 C 2SB	1.517-107.0	480/700/920/-	42	-	3680	■	■	-	■	-	-	-	-	603
	KM 70/20 C	1.517-106.0	480/700/-/-	42	2800	-	■	■	-	■	-	-	-	-	603

■ A szállított csomag tartalmazza.

A LEHETŐ LEGKÖNYVEDEBBEN

A kiemelkedő tisztítási teljesítmény mellett rendkívül fontosnak tartjuk gépeink egyszerű és kényelmes használatát. Mindent elkövetünk, hogy megkönnyítsük a kezelők munkáját, és ezért minden apró részletre odafigyelünk. A színekódolt irányítóelemek megbízhatóan előzik meg a működési hibákat, csak úgy, mint az EASY Operation rendszerünk, amelynek segítségével az összes seprési funkciót egyetlen választókapcsolóval irányíthatjuk. A karbantartó szervizelések gyakoriságát ahol csak lehet, csökkentjük. Emiatt, sok modellünk rendelkezik a szabadalmaztatott Tact rendszerrel, amely automatikusan és folyamatosan tisztítja a szűrőket.



1 EASY Operation – Ergonomic Application System

Az EASY Operation funkcióval a Kärcher egységes kezelőrendszert kínál, amely önmagyarázó ikonokkal segít elkerülni az esetleges hibás kezelést. Ez fokozza a biztonságot és a termelékenységet, ezáltal meghosszabbítja a gépek élettartamát. Az ikonok és a beállítások megegyeznek minden seprő- és súroló-szívógépen. Ha egyszer megtanulja a kezelést, akkor minden EASY Operation funkcióval rendelkező gépet intuitív módon használhat. Az EASY Operation számos jelenlegi standard Kärcher gépnél alapfelszereltség.

2 Rendezett gép: Home Base Kit

Sok seprőgép fel van szerelve a gép tárolórendszereként működő gyűjtőkészlettel. Sok hasznos eszköz, például kefék, szemeteslapátok, törlőruhák, kesztyűk, flakonok vagy hulladék-felszedők könnyedén és biztonságosan elhelyezhetők és tárolhatók a gépen.

3 Karbantartásbarát

A kopóalkatrészek gyors és egyszerű cseréje csökkenti a karbantartási költségeket és a munkaidőt.

4 Seprőgépek, amelyek a szőnyegen maradnak

A szőnyegseprőkészlet lehetővé teszi a nagyobb szőnyegfelületek vezeték nélküli karbantartó tisztítását és növelik a mobilitást. A seprőgépeket kiváló takarítási eredmény és rendkívül nagy felületteljesítmény jellemzi.

5 Igény szerinti sokoldalúság

A különböző oldalkefék és fő seprőhengerek nagy választékával egyszerűen lehet alkalmazkodni a mindenkori tisztítandó felületekhez.

6 Tact – automatikus szűrőtisztító rendszer

A szabadalmaztatott Tact szűrőtisztítás egyedülálló a seprőgépeknél. A szűrő tisztítása rendszeres időközönként teljesen automatizáltan történik. Ez a fajta szűrőtisztítás extrém körülmények között is kiváló eredményt biztosít és folyamatosan pormentes munkavégzést tesz lehetővé. Az alkalmazott szűrőket kompakt felépítés és hosszú élettartam jellemzi.

7 A Kärcher Fleet igazi változást jelent (nem tartozik kép hozzá)

Egyre több takarítóiparban dolgozó profi használja a Fleet rendszert, a Kärcher innovatív webalapú flottamenedzselési rendszerét. A Kärcher Fleet rendszer segítségével mindig valós idejű áttekintést kaphat tisztítóeszközleiről, ami lehetővé teszi, hogy javítsa munkafolyamatait, növelje produktivitását és költséget takarítson meg.

MEGFELELŐ GÉP A MEGFELELŐ FELÜLETEKHEZ ÉS SZENNYEZŐDÉSEKHEZ

A különféle padlóburkolatok különböző seprőgépeket és seprősrendszert igényelnek. Legtöbb esetben a hosszú élettartamú standard seprőhenger gondoskodik a tisztaságról. A Kärcher seprőgépek azonban speciális esetekben is megfelelő megoldást kínálnak. A nagyon sima padlókon, például tornacsarnokokban a por hatékony sepréséhez puha seprőhenger ajánlott. Szőnyegpadlókon antisztatikus seprőhengert célszerű használni. Egyenetlen padlókon a makacs szennyeződéshez acélsörtés seprőhenger is használható.



Standard fő seprőhenger

A standard fő seprőhenger közepesen kemény sörtékkel számos alkalmazásban használható. Legyen szó utcai szennyeződésről, falevelekről vagy poros környezetben lévő aszfaltról, fuga vagy járólapok réseiről, az eredmény mindig a maradványok nélküli tisztaság.



Fő seprőhenger, kemény

A keménysörtés fő seprőhenger jelentősen keményebb sörtékkel rendelkezik, némelyik acél-betétekkel van ellátva. Különösen alkalmas durva felületekhez és makacs szennyeződéshez, nehezebb hulladékokhoz.



Fő seprőhenger, puha

A puha fő seprőhenger ideális a puha padlófelületeken lévő szennyeződés és finom por seprésére. Elsősorban beltéri használatra. A puhább sörtéknek köszönhetően jobb védelem kényesebb padlók számára.



Fő seprőhenger, antisztatikus

Az antisztatikus fő seprőhengerek a szőnyegpadlók hatékony tisztítására szolgálnak. A megfelelő készlettel még szállodai, kiállítócsarnokok vagy sportlétesítmények nagy, szőnyeggel fedett területei is rendkívül rövid idő alatt tisztíthatóak.

GAZDASÁGOS ALKALMAZÁS

A mindenkori teljesítménynél megadott felület méretétől gazdaságos a Kärcher seprő- és seprő-szívógépek alkalmazása.

Kézi seprőgépek

KM 70/15 C / KM 70/20 C	200	2,000
KM 70/30 C	300	4,000

Kézzel vezetett seprőgépek

KM 80 W	400	4,000
KM 75/40 W	600	6,000
KM 85/50 W	900	8,000

Felülős seprőgépek

KM 90/60 R	1,500	12,000
KM 100/100 R	2,500	15,000
KM 105/100 R / KM 105/110 R	3,000	15,000
KM 125/130 R	3,500	20,000

Ipari seprőgépek

KM 130/300 R	5,000	40,000
KM 150/500 R	8,000	75,000
KM 170/600 R	10,000	100,000

Gazdaságos zóna

Ábrák: az a minimális felület m²-ben, amelytől felfelé a gép használata költséghatékony.

170 CM-ES IPARI KATEGÓRIA



Maximális erő a legkeményebb tisztítási feladatokra

A rendkívül robusztus és nagy teljesítményű gép masszív felépítésével, nagy szennyeződéstartályaival és átfogó felszereltségével a lehető legjobban fel van szerelve a legigényesebb használatra is.

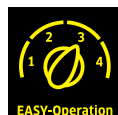

1 Nagy teljesítményű szűrő a hosszú élettartamért:

- Harmonikaszűrő 10 m²-es szűrőfelülettel.
- Hatékony szűrőtisztítás a kettős ledobónak köszönhetően.
- Pormentes seprés.

2 Robusztus felépítés

- Acélkeret.
- Masszív, vízhűtéses ipari motorok.
- Teljesen hidraulikus hajtómű.

3 Példamutatón felhasználóbarát

- EASY Operation kezelési koncepció.
- Kényelmes be- és kiszállás.
- Nagymértékben szervizbarát.

4 Különböző meghajtási módok:

- Dízelmotorok ipari szabványok szerint.
- Folyékony gázmeghajtás belső és külső terekhez.

MŰSZAKI ADATOK ÉS FELSZERELTSÉG

KM 170/600 R D

KM 170/600 R LPG

- Nagy teljesítményű ipari motor
- Nagy munka- és szállítási sebesség
- Hosszú munkaidő

- Nagy teljesítményű ipari motor
- Nagy munka- és szállítási sebesség
- Hosszú munkaidő

Műszaki adatok

Meghajtás		4 ütemű diesel motor / Yanmar	4 ütemű LPG motor / VW
Teljesítmény	kW	35	35
Max. felületteljesítmény 1 / 2 oldalkefével	m ² /óra	23520 / 28000	23520 / 28000
Munkaszélesség	mm	1350	1350
Munkaszélesség 1 / 2 oldalkefével	mm	1680 / 2000	1680 / 2000
Seprőtartály	l	600	600
Emelkedő max. mértéke	%	18	18
Munkasebesség	km/óra	14	14
Szűrőfelület	m ²	10	10
Tömeg	kg	1530	1585
Méret (H x SZ x M)	mm	2450 x 1750 x 1665	2450 x 1750 x 1665

Felszereltség

Poliészter harmonikaszűrő	■	■
Szűrőtisztítás kézi/automata	■ / -	■ / -
Beállítható fő seprőhenger	■	■
Szervókormány	■	■
Hidraulikus magasúrités	■	■
Cikkszám	1.186-127.0	1.186-128.0

■ A szállított csomag tartalmazza.

Tartozékok

Terméknév	Cikkszám	Leírás
Standard seprőhenger	6.987-441.0	Nedvességálló univerzális sörte, hosszú élettartam, minden felületre alkalmas.
Oldalseprű, standard	6.987-467.0	Nedvességálló univerzális sörte, hosszú élettartam, minden felületre alkalmas.
Vízpermetező rendszer oldalkeféknek	2.851-284.7	A por megkötéséhez. Nemesacél víztartályból (65 l) és az oldalkeféken lévő vízpermetező fúvókákból áll.
3. oldalkefe-felszerelő készlet	2.851-277.7	A seprési szélesség és ilyen módon a teljesítmény több mint 15%-kal történő megnöveléséhez.

150 CM-ES IPARI KATEGÓRIA



Nagy teljesítmény és erő a legkeményebb használatra.

A 150 cm-es munkaszélességű ipari seprőgép építőipari fémfeldolgozóipari alkalmazásokra, öntödékben és egyéb iparágakban, ahol fokozott a szennyeződés felhalmozódása. Az akkumulátoros változat ideális zajérzékeny belső terekben.

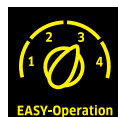

1 Nagy teljesítményű szűrőrendszer

- Harmonikaszűrő 7 m²-es szűrőfelülettel.
- Hatékony tisztítás a kettős ledobónak köszönhetően.
- Pormentes seprés

2 Kényelmes munkavégzési hely

- Az összes kezelőelem áttekinthetően van elrendezve és könnyen elérhető.
- Minden kijelző a látótérben van.
- Opcionális: fülkék fűtéssel vagy légkondicionálással.

3 Rendkívül szervizbarát

- Egyszerű technika bevált összetevőkkel: teljesen hidraulikus meghajtás, elektronika helyett villany.
- Könnyen hozzáférhető motortér az egyszerű és gyors karbantartásért.
- A fő seprőhenger és a harmonikaszűrő szerszám nélkül cserélhető.

4 Classic változat dízel meghajtással

- Egyszerű kezelés a karok segítségével.
- Nagy táskaszűrő 10.5 m² szűrőfelülettel.
- Teljesen hidraulikus meghajtás.

MŰSZAKI ADATOK ÉS FELSZERELTSÉG

KM 150/500 R LPG

KM 150/500 R D

- Nagy munka- és szállítási sebesség
- Teljesen hidraulikus meghajtás és seprőrendszer
- Kevés karbantartást igényel

- Nagy munka- és szállítási sebesség
- Teljesen hidraulikus meghajtás és seprőrendszer
- Kevés karbantartást igényel

Műszaki adatok

Meghajtás		4 ütemű LPG motor / Kubota	4 ütemű dízelmotor / Yanmar
Teljesítmény	kW	22	22.5
Feszültség		-	-
Max. felületteljesítmény 1 / 2 oldalkefével	m²/óra	18000 / 21600	18000 / 21600
Munkaszélesség	mm	1200	1200
Munkaszélesség 1 / 2 oldalkefével	mm	1500 / 1800	1500 / 1800
Seprőtartály	l	500	500
Emelkedő max. mértéke	%	18	18
Munkasebesség	km/óra	12	12
Szűrőfelület	m²	7	7
Súly	kg	1415	1440
Méreték (H x SZ x M)	mm	2442 x 1570 x 1640	2442 x 1570 x 1640

Felszereltség

Poliészter harmonikaszűrő	■	■
Zsákszűrő	-	-
Szűrőtisztítás kézi/automata	■ / -	■ / -
Beállítható fő seprőhenger	■	■
Szervókormány	■	■
Hidraulikus magasúrités	■	■
Cikkszám	1.186-123.0	1.186-124.0

■ A szállított csomag tartalmazza.

KM 150/500 R Bp

KM 150/500 R Bp Pack

- Nagy munka- és szállítási sebesség
- Teljesen hidraulikus meghajtás és seprőrendszer
- Kevés karbantartást igényel

- Nagy munka- és szállítási sebesség
- Teljesen hidraulikus meghajtás és seprőrendszer
- Kevés karbantartást igényel

Műszaki adatok

Meghajtás		DC motor	DC motor
Teljesítmény	kW	10	10
Feszültség	V	48	48
Max. felületteljesítmény 1 / 2 oldalkefével	m²/óra	12000 / 14400	12000 / 14400
Munkaszélesség	mm	1200	1200
Munkaszélesség 1 / 2 oldalkefével	mm	1500 / 1800	1500 / 1800
Seprőtartály	l	500	500
Emelkedő max. mértéke	%	12	12
Munkasebesség	km/óra	8	8
Szűrőfelület	m²	7	7
Súly	kg	1380	2690
Méreték (H x SZ x M)	mm	2442 x 1550 x 1640	2442 x 1550 x 1640

Felszereltség

Poliészter harmonikaszűrő	■	■
Zsákszűrő	-	-
Szűrőtisztítás kézi/automata	■ / -	■ / -
Beállítható fő seprőhenger	■	■
Szervókormány	■	■
Hidraulikus magasúrités	■	■
Cikkszám	1.186-125.0	1.186-130.0

■ A szállított csomag tartalmazza.

130 CM-ES IPARI KATEGÓRIA



Gép a kemény ipari környezethez.

Megtisztítja az ipari felületeket a finom portól, építési törmeléktől és hasonlóktól, és akkumulátoros készülékként a zajérzékeny belső terekben is gondoskodik a tisztaságról.

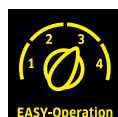

1 Masszív felépítés

- Stabil acélkeret.
- Masszív vízhűtéses ipari motorok.
- Teljesen hidraulikus meghajtás.



2 Nagy teljesítményű szűrő a hosszú élettartamért

- Harmonikaszűrő 5.5 m²-es szűrőfelülettel.
- Hatékony szűrőtisztítás a kettős ledobónak köszönhetően.
- Pormentes seprés.



3 Rendkívül felhasználóbarát

- EASY Operation kezelési koncepció.
- Kényelmes be- és kiszállás.
- Nagymértékben szervizbarát.



4 Classic változat dízel meghajtással

- Egyszerű kezelés a karokkal.
- Nagy zsákszűrő 7.8 m²-es szűrőfelülettel.
- Teljesen hidraulikus meghajtás.

MŰSZAKI ADATOK ÉS FELSZERELTSÉG

	KM 130/300 R LPG	KM 130/300 R D	KM 130/300 R D Classic
	<ul style="list-style-type: none"> ■ Nagy munka- és szállítási sebesség ■ A seprőhenger egyszerűen és szerszám nélkül cserélhető ■ Teljesen hidraulikus meghajtás és seprőrendszer 	<ul style="list-style-type: none"> ■ Nagy munka- és szállítási sebesség ■ A seprőhenger egyszerűen és szerszám nélkül cserélhető ■ Teljesen hidraulikus meghajtás és seprőrendszer 	<ul style="list-style-type: none"> ■ Nagy munka- és szállítási sebesség ■ Egyszerű kezelés a karokkal ■ Zsákszűrő nagy szűrőfelülettel
Műszaki adatok			
Meghajtás	4 ütemű LPG motor / Kubota	4 ütemű dízelmotor / Yanmar	4 ütemű dízelmotor / Yanmar
Teljesítmény	kW 17.5	15.8	15.8
Feszültség	-	-	-
Max. felületteljesítmény 1 / 2 oldalkefével	m²/óra 13000 / 15500	13000 / 15500	13000 / 15500
Munkaszélesség	mm 1000	1000	1000
Munkaszélesség 1 / 2 oldalkefével	mm 1300 / 1550	1300 / 1550	1300 / 1550
Seprőtartály	l 300	300	300
Emelkedő max. mértéke	% 18	18	18
Munkasebesség	km/óra 10	10	10
Szűrőfelület	m² 5.5	5.5	7.8
Súly	kg 900	951	940
Méreték (H x SZ x M)	mm 2150 x 1330 x 1430	2150 x 1330 x 1430	2150 x 1330 x 1430
Felszereltség			
Poliészter harmonikaszűrő	■	■	-
Zsákszűrő	-	-	■
Szűrőtisztítás kézi/automata	■ / -	■ / -	■ / -
Beállítható fő seprőhenger	■	■	■
Szervókormány	■	■	■
Hidraulikus magasúrités	■	■	■
Cikkszám	1.186-121.0	1.186-120.0	1.186-139.0

■ A szállított csomag tartalmazza.

	KM 130/300 R Bp Pack	KM 130/300 R Bp
	<ul style="list-style-type: none"> ■ Nagy munka- és szállítási sebesség ■ A seprőhenger egyszerűen és szerszám nélkül cserélhető ■ Teljesen hidraulikus meghajtás és seprőrendszer 	<ul style="list-style-type: none"> ■ Nagy munka- és szállítási sebesség ■ A seprőhenger egyszerűen és szerszám nélkül cserélhető ■ Teljesen hidraulikus meghajtás és seprőrendszer
Műszaki adatok		
Meghajtás	DC motor	DC motor
Teljesítmény	kW 5	5
Feszültség	V 36	36
Max. felületteljesítmény 1 / 2 oldalkefével	m²/óra 9100 / 10850	9100 / 10850
Munkaszélesség	mm 1000	1000
Munkaszélesség 1 / 2 oldalkefével	mm 1300 / 1550	1300 / 1550
Seprőtartály	l 300	300
Emelkedő max. mértéke	% 12	12
Munkasebesség	km/óra 7	7
Szűrőfelület	m² 5.5	5.5
Súly	kg 1300	840
Méreték (H x SZ x M)	mm 2150 x 1330 x 1430	2150 x 1330 x 1430
Felszereltség		
Poliészter harmonikaszűrő	■	■
Zsákszűrő	-	-
Szűrőtisztítás kézi/automata	■ / -	■ / -
Beállítható fő seprőhenger	■	■
Szervókormány	■	■
Hidraulikus magasúrités	■	■
Cikkszám	1.186-129.0	1.186-122.0

■ A szállított csomag tartalmazza.

125 CM-ES FELÜLŐS GÉP TACT FUNKCIÓVAL

Felhasználóbarát és hatékony tisztítás egy gépben.



125 cm-es munkaszélességével a seprőgép nagy felületteljesítményt nyújt. Hidraulikus elsőkerék-meghajtásának köszönhetően képes helyben megfordulni, és könnyedén söpri ki a sarkokat is különleges sarlós keféjével. A fő seprőhenger hátsó tengelyen való elhelyezkedése megakadályozza, hogy seprőrendszer akadályokba ütközzön. A gép teljesen új jellemzője a teljesen automatizált szűrőtisztítás sűrített levegőlökésekkel.

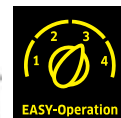

1 Rendkívüli hatékonyságú és automatizált Tact szűrőtisztító rendszer

- A pórusokig hatoló szűrőtisztítás a folyamatosan pormentes munkavégzéshez.
- Automatikus és folyamatos szűrőtisztítás.
- Kompakt, nanobevonatos poliészterszűrő.

2 Sarlós oldalseprő (opcionális)

- A sarkok tökéletes tisztítása egy mozdulattal.
- Idő- és költségmegtakarítás az előzetes kézi tisztítás és a több menet elkerülésével.
- Csak kanyarodáskor aktiválódik.

3 Seprőhenger a hátsó tengelyen

- Kiváló hozzáférés a seprőhenger ellenőrzése vagy cseréje esetén.
- Rámpák és akadályok biztonságos leküzdése.
- Nagyon seprőhenger átmérő a tartály jobb megtöltéséért.

4 Kärcher Intelligens kulcs

- Gépbeállítási felhasználói jogok kiosztása.
- 19 nyelven programozható.
- Kijelzőinformációk többek között a fő seprőhenger kopási állapotáról.

AZ ÖN SZEMÉLYRE SZABOTT KM 125/130 R KONFIGURÁCIÓJA

Válasszon: E 1. Meghajtás típusa: benzin, dízel, folyékony gáz vagy akkumulátor EE 2. Felszerelési készletek

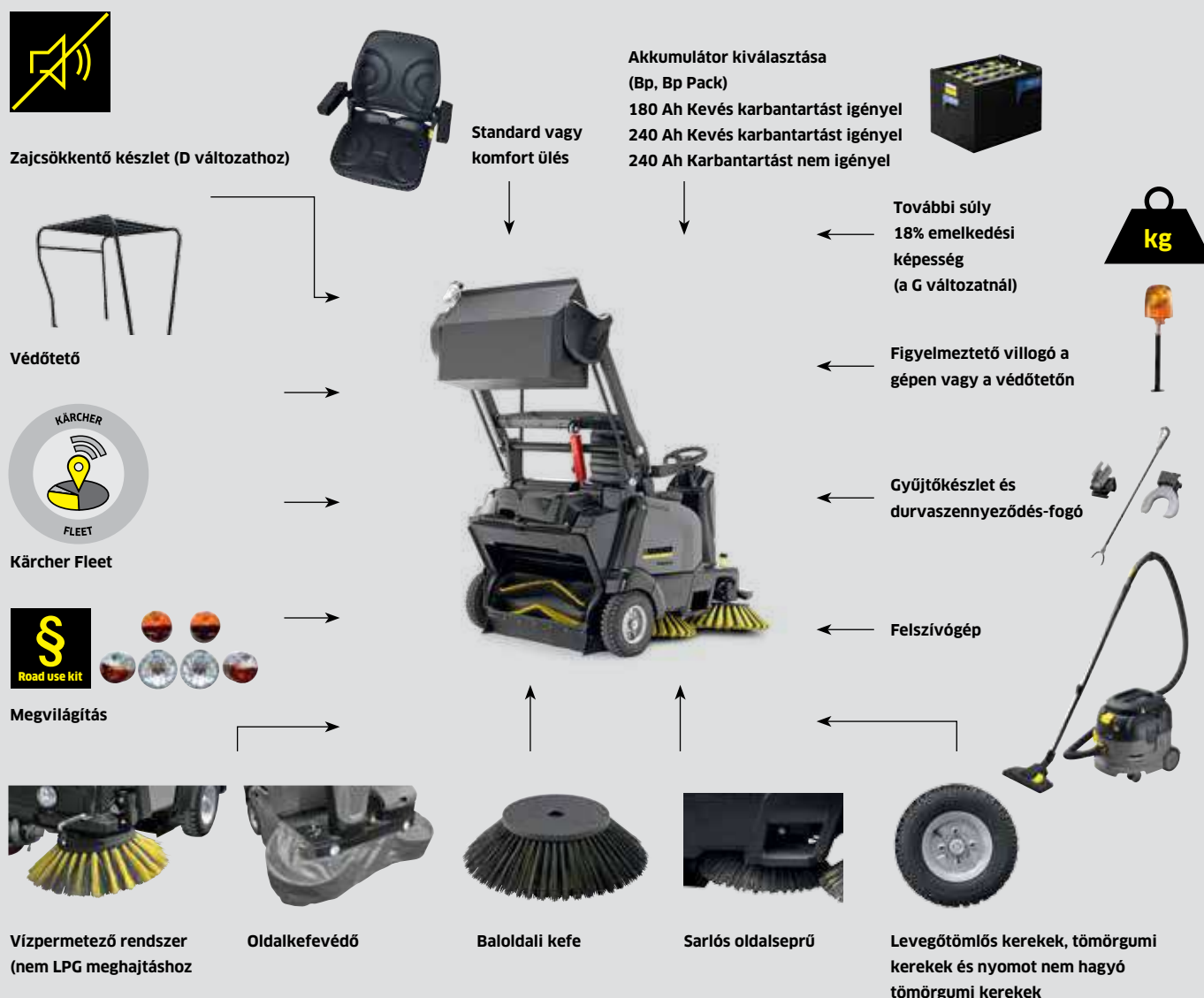

Védőtető

Magaspolcos raktárakban előírt védőtető. Megbízható és erős védelemhez.



Figyelmeztető villogó

Közvetlenül a gépen vagy a védőtetőn rögzíthető. A kezelő és a környezet nagyobb biztonságáért.



KRESZ által előírt megvilágítás

Sötétedéskor vagy közterületeken történő közlekedéskor.



Egyszerű hozzáférés szerviznél

Speciális szerviz koncepció: minden elérhető a kezelő számára az oldalfedél alatt - szervizeszközök az ülés alatt.

EGYEDI RUGALMSSÁG A MINDENKORI KONFIGURÁCIÓBAN

A KM 125/130 R hidraulikus magasűrítéssel üríthető maximum 1,55 méter magasságig. Mindkét gép 4-4 féle meghajtástípussal kapcsolható. Az egyedi konfigurációhoz tartozékok széles választékából válogathat. Az opcionális sarlós oldalseprű növeli a munkateljesítményt kanyarban, különösen sarkok seprésekor vagy forduláskor. A választékokat komfort ülés, figyelmeztető villogó, védőtető, időjárás ellen védő tető, közúti világítás, gyűjtőkészlet és sok egyéb teszi teljessé.



1 Különböző típusú meghajtások az Ön igényei szerint

A kibocsátásmentes akkumulátoros változat ideális belsőterti használatra. Az LPG változat jól szellőztetett csarnokokban is használható. A benzines vagy dízelmotoros gépek pedig kültéri használatra alkalmasak.

2 Magasűrítés

Kényelmes, hidraulikus magasűrítés 1,55 méterig. A szennyeződéstartály hátrafelé félrebillen, és óvja a gép használóját a szükségtelen porterheléstől. Nincs kapcsolat a szennyeződésekkel.



Ülés

Választható állítható standard, vagy kartámasztóval ellátott komfort ülés.



Gyűjtőkészlet

A praktikus gyűjtőkészletnek köszönhetően például seprű vagy durvaszennyeződés-fogó rögzíthető biztonságosan a gépen.



Oldalkefe

Választani lehet továbbá az egyedülálló sarlós oldalseprűt és/vagy a bal oldali oldalkefe között. A sarlós oldalseprűvel a sarkok egy menetben kiséperhetők, és szlalommenetben nem marad hátra sarlós alakban szennyeződés.

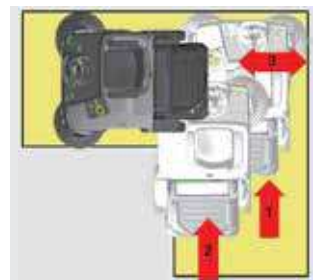

Dynamic Sweeping

A Dynamic Sweeping koncepció a hátsó tengelyen elhelyezett seprőhengerrel lehetővé teszi a sarkok mindössze 3 lépésben való ki-söpését - sarlós oldalseprű nélkül.

		KM 125/130 R		
Változat		Benzin/autógáz	Dízel	Bp / Bp Pack
Motorteljesítmény	kW	10.3 / 9.3	6.6	2.5
Mozgási sebesség	km/óra	8	8	8
Fordulókő	m	<2.20	<2.20	<2.20
Seprőszélesség	mm	880	880	880
Seprési munkaszélesség 1 oldalkefével	mm	1250	1250	1250
Seprési munkaszélesség 2 oldalkefével	mm	1700	1700	1700
Seprőtartály űrtartalma	l	130	130	130
Max. ürítési magasság	m	1.55	1.55	1.55
Max. emelkedő	%	16/12	16	12
Felületteljesítmény 1 oldalkefével	m ² /óra	10000	10000	10000
Felületteljesítmény 2 oldalkefével	m ² /óra	13600	13600	13600
Standard felszereltség				
Standard ülés		■	■	■
Levegőtömlős kerekek		■	■	■
Jobboldali oldalkefe		■	■	■
Tact szűrőtisztítás		■	■	■
EASY Operation		■	■	■
Footprint rendszer (seprőhenger különböző felületi nyomásai)		■	■	■
Teach system (a seprőhengerkopás automatikus utánállítása)		■	■	■
Power Plus rendszer (rásegítő nyomaték hegymenetben)		■	■	■
Hátsó tárolóhely		■	■	■
Meghajtó akkumulátor és töltőkészülék		-	-	- / ■
Opcionális tartozékok				
Sarlós oldalseprő		<input type="checkbox"/>	<input type="checkbox"/>	<input type="checkbox"/>
Baloldali oldalkefe		<input type="checkbox"/>	<input type="checkbox"/>	<input type="checkbox"/>
Comfort ülés		<input type="checkbox"/>	<input type="checkbox"/>	<input type="checkbox"/>
Tömörgumi kerekek		<input type="checkbox"/>	<input type="checkbox"/>	<input type="checkbox"/>
Nyomot nem hagyó tömörgumi kerekek		<input type="checkbox"/>	<input type="checkbox"/>	<input type="checkbox"/>
Védőtető		<input type="checkbox"/>	<input type="checkbox"/>	<input type="checkbox"/>
Figyelmeztető villogó		<input type="checkbox"/>	<input type="checkbox"/>	<input type="checkbox"/>
Figyelmeztető villogó a védőtetőn		<input type="checkbox"/>	<input type="checkbox"/>	<input type="checkbox"/>
Gyűjtőkészlet		<input type="checkbox"/>	<input type="checkbox"/>	<input type="checkbox"/>
Megvilágítás		<input type="checkbox"/>	<input type="checkbox"/>	<input type="checkbox"/>
StVZO (közúti használatra)		<input type="checkbox"/>	<input type="checkbox"/>	-
Durvaszennyeződés-fogó		<input type="checkbox"/>	<input type="checkbox"/>	<input type="checkbox"/>
Kärcher Fleet		<input type="checkbox"/>	<input type="checkbox"/>	<input type="checkbox"/>
További súly a 18% emelkedési		<input type="checkbox"/> / -	-	-
képességhez Hangszigetelő készlet		-	<input type="checkbox"/>	-
Vízpermetező rendszer		<input type="checkbox"/>	<input type="checkbox"/>	<input type="checkbox"/>
Porszívók		<input type="checkbox"/>	<input type="checkbox"/>	<input type="checkbox"/>
Oldalkefefedél		<input type="checkbox"/>	<input type="checkbox"/>	<input type="checkbox"/>
Egyéb tartozékok				
Oldalkefe, puha		<input type="checkbox"/>	<input type="checkbox"/>	■
Oldalkefe, kemény		<input type="checkbox"/>	<input type="checkbox"/>	<input type="checkbox"/>
Fő seprőhenger, puha		<input type="checkbox"/>	<input type="checkbox"/>	■
Fő seprőhenger, kemény		<input type="checkbox"/>	<input type="checkbox"/>	<input type="checkbox"/>
Cikkszám		1.280-150.2	1.280-150.2	1.280-150.2

■ A szállított csomag tartalmazza. □ Lehetséges választék.

105 CM-ES FELÜLŐS TACT



Az egyedileg konfigurálható seprő-szívógép.

Felülős seprő-szívógép különösen hatékony, szabadalmaztatott és teljesen automatizált szűrőtisztítással, egyedülálló sarlós oldalseprővel (opcionális), a fő seprőhenger Teach-System segítségével történő automatikus kopás-utánállítással, valamint egy új seprési koncepcióval. Ennek az új, a hátsó kerekek között elhelyezkedő seprési koncepciónak köszönhetően a seprési rendszer védett helyzetben van, amikor akadályokon halad át, és lehetővé teszi a sarkok mindössze 3 lépésben való kisöprését.



1 Rendkívüli hatékonyságú és automatizált Tact szűrőtisztító rendszer

- Pórusokig hatoló szűrőtisztítás a folyamatosan pormentes munkavégzéshez.
- Automatikus és folytonos szűrőtisztítás..
- Kompakt nanobevonatos műanyagszűrő.

2 Sarlós oldalseprő (opcionális)

- A sarkok tökéletes tisztítása egy mozdulattal.
- Idő- és költségmegtakarítás az előzetes kézi tisztítás és a több menet elkerülésével.
- Csak kanyarodáskor aktiválódik.

3 Seprőhenger a hátsó tengelyen

- Kiváló hozzáférés a seprőhenger ellenőrzése vagy cseréje esetén.
- Rámpák és akadályok biztonságos leküzdése..
- Nagyobb seprőhenger-átmérő a tartály jobb megtöltéséért, akár közvetlenül egy szemeteszsákba is.

4 Kärcher Intelligens kulcs

- Gépbeállítási felhasználói jogok meghatározása.
- 19 nyelven programozható.
- Kijelzőinformációk többek között a fő seprőhenger kopási állapotáról.

KONFIGURÁLHATÓ, TELJESEN EGYÉNI IGÉNYRE SZABOTT KM 105/110 R VAGY KM 105/100 R GÉP

Választás: E 1. Felső vagy alsó ürités

EE 2. Meghajtás: benzines, dízel, folyékony gáz vagy akkumulátor

EEE 3. Felszerelési készletek



Védőtető

Magaspolcos raktárakban előírt védőtető. Megbízható és erős védelemhez.



Figyelmeztető villogó

Közvetlenül a gépen vagy a védőtetőn rögzíthető. A kezelő és a környezet nagyobb biztonságáért.



Megvilágítás és a KRESZ által előírt csomag

Alkonyatban vagy közterületen történő közlekedéshez.



Szemetzsákok ártalmatlanítása

Seperje a szennyeződések közvetlenül egy szemetzsákba a pormentes ártalmatlanításhoz.

EGYEDI RUGALMSSÁG A MINDENKORI KONFIGURÁCIÓBAN

KM 105/100 R kétrészes tartálykonceptióval vagy KM 105/110 R hidraulikus magas ürítéssel. Mindkét gép 4-4 féle meghajtástípussal kapható. Az egyedi konfigurációhoz tartozékok széles választékából válogathat. Az opcionális sarlós oldalseprű növeli a munkateljesítményt kanyarban, különösen sarkok seprésekor vagy forduláskor. A választékokat komfort ülés, figyelmeztető villogó, védőtető, időjárás ellen védő tető, közúti világítás, gyűjtőkészlet és sok egyéb teszi teljessé.



1 Mélyürítés

Kétrészes, egyszerűen kiemelhető és szállítható mélyürítő tartály a szennyeződések egyszerű ürítéséhez.



2 Magasürítés

Kényelmes, hidraulikus magasürítés 1,55 méterig. A szennyeződéstartály hátrafelé félrebillen, és óvja a gép használóját a szükségtelen porterheléstől. Nincs kapcsolat a szennyeződéssel.



Ülés

Választható állítható standard vagy kartámasszal ellátott komfort ülés.



Gyűjtőkészlet

A praktikus gyűjtőkészletnek köszönhetően például seprű vagy durvaszennyeződésc-fogó rögzíthető biztonságosan a gépen.



Oldalkefe

Választani lehet továbbá az egyedülálló sarlós oldalseprűt és/vagy a bal oldali oldalkefét. A sarlós oldalseprűvel a sarkok egy menetben kiséperhetők, és szalomonmenetben nem marad hátra sarló alakban szennyeződés.

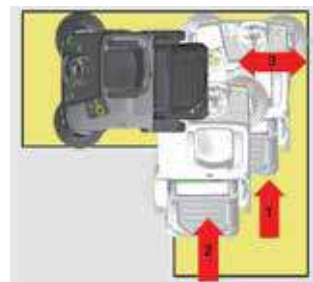

Dynamic Sweeping

A Dynamic Sweeping koncepció a hátsó tengelyen elhelyezett seprőhengerral lehetővé teszi a sarkok mindössze 3 lépésben való kiséprését - sarlós oldalseprű nélkül.

KM 105

Változat		Magasűrítés KM 105/110 R			Mélyűrítés KM 105/100 R		
		Benzin/ autógáz	Dízel	Bp / Bp Pack	Benzin/ autógáz	Dízel	Bp / Bp Pack
Motorteljesítmény	kW	6.5 / 5.9	4.5	1.44	6.5 / 5.9	4.5	1.44
Mozgási sebesség	km/óra	7	7	6	7	7	6
Fordulókör	m	< 2	< 2	< 2	< 2	< 2	< 2
Seprőszélesség	mm	640	640	640	640	640	640
Seprési munkaszélesség 1 oldalkefével	mm	1050	1050	1050	1050	1050	1050
Seprési munkaszélesség 2 oldalkefével	mm	1400	1400	1400	1400	1400	1400
Seprőtartály űrtartalma	l	110	110	110	2 × 50	2 × 50	2 × 50
Max. ürítési magasság	m	1.55	1.55	1.55	Floor	Floor	Floor
Max. emelkedő	%	18 / 12	16	12	18 / 12	16	12
Felületteljesítmény 1 oldalkefével	m ² /óra	7350	7350	6300	7350	7350	6300
Felületteljesítmény 2 oldalkefével	m ² /óra	9800	9800	8400	9800	9800	8400
Alapkitétel							
Standard ülés		■	■	■	■	■	■
Levegőtömlős kerekek		■	■	■	■	■	■
Jobboldali oldalkefe		■	■	■	■	■	■
Tact szűrőtisztítás		■	■	■	■	■	■
EASY Operation		■	■	■	■	■	■
Footprint rendszer (seprőhenger különböző felületi nyomásai)		■	■	■	■	■	■
Teach system (a seprőhengerkopás automatikus utánállítása)		■	■	■	■	■	■
Power Plus rendszer (rásegítő nyomaték hegymenetben)		■	■	■	■	■	■
Hátsó tárolóhely		■	■	■	■	■	■
Meghajtó akkumulátor és töltőkészülék		-	-	- / ■	-	-	- / ■
Opcionális tartozékok							
Sarlós oldalseprű		□	□	□	□	□	□
Baloldali oldalkefe		□	□	□	□	□	□
Kényelmes ülés		□	□	□	□	□	□
Tömörgumi kerekek		□	□	-	□	□	-
Nyomot nem hagyó tömörgumi kerekek		□	□	□	□	□	□
Védőtető		□	□	□	□	□	□
Figyelmeztető villogó		□	□	□	□	□	□
Figyelmeztető villogó a védőtetőn		□	□	□	□	□	□
Gyűjtőkészlet		□	□	□	□	□	□
Megvilágítás		□	□	□	□	□	□
StVZO (közúti használatra)		□	□	-	□	□	-
Durvaszenyeződés-fogó		□	□	□	□	□	□
Kärcher Fleet		□	□	□	□	□	□
Hangszigetelő készlet		-	□	-	-	□	-
Permetező rendszer		□	□	□	□	□	□
Szívógépek		□	□	□	□	□	□
Oldalkefevédő		□	□	□	□	□	□
Egyéb tartozékok							
Oldalkefe, puha		□	□	■	□	□	■
Oldalkefe, kemény		□	□	□	□	□	□
Fő seprőhenger, puha		□	□	■	□	□	■
Fő seprőhenger, kemény		□	□	□	□	□	□
Cikkszám		1.280-140.2	1.280-140.2	1.280-140.2	1.280-140.2	1.280-140.2	1.280-140.2

■ A szállított csomag tartalmazza. □ Lehetséges választék.

100 CM-ES FELÜLŐS GÉP



Csúcsteljesítmény folyamatos munkavégzés mellett – a teljesítménykategória

A KM 100/100 R kényelmes felülős seprőgépet közepes nagyságú és nagy belső és külső felületekhez fejlesztettük ki. A nagy seprési teljesítmény, az alacsony üzemelési költségek és a karbantartásbarát üzemelés miatt hamar megtérül a befektetés.

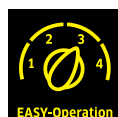

1

1 Ütközésvédelem

- A seprőgép és a tisztítandó környezet védelmére.



2

2 Nagy szűrőfelület automatikus tisztítással

- A gép minden leállítás után automatikusan megtisztítja a szűrőt – ez folyamatos, kevés porral járó seprést és hosszú munkameneteket tesz lehetővé.
- A szűrőtisztítás manuálisan is aktiválható.
- Szerszám nélküli szűrőcsere.



3

3 Karbantartásbarát

- A szűrő és a seprőhenger szerszám nélkül cserélhető, ami rugalmas, helyfüggetlen karbantartást tesz lehetővé.



4

4 EASY Operation kezelési koncepció

- A kezelőelemek markolaton és a látótérben való logikus és érthető elrendezése kényelmes seprést tesz lehetővé.
- Egységes szimbólumok minden Kärcher seprőgépénél.

MŰSZAKI ADATOK ÉS FELSZERELTSÉG

		KM 100/100 R LPG	KM 100/100 R D	KM 100/100 R G
		<ul style="list-style-type: none"> ■ Automatikus szűrőtisztítás ■ Ergonomikus kezelési koncepció ■ Teljesen hidraulikus, kevés karbantartást igényel 	<ul style="list-style-type: none"> ■ Automatikus szűrőtisztítás ■ Ergonomikus kezelési koncepció ■ Teljesen hidraulikus, kevés karbantartást igényel 	<ul style="list-style-type: none"> ■ Automatikus szűrőtisztítás ■ Ergonomikus kezelési koncepció ■ Teljesen hidraulikus, kevés karbantartást igényel
Műszaki adatok				
Meghajtás		4 ütemű LPG motor / Honda	4 ütemű dízelmotor / Yanmar	4 ütemű benzinmotor / Honda
Teljesítmény	kW	6.7	4.4	6.7
Feszültség		-	-	-
Max. felületteljesítmény 1 / 2 oldalkefével	m²/óra	8000 / 10400	8000 / 10400	8000 / 10400
Munkaszélesség	mm	700	700	700
Munkaszélesség 1 / 2 oldalkefével	mm	1000 / 1300	1000 / 1300	1000 / 1300
Seprőtartály	l	100	100	100
Emelkedő max. mértéke	%	18	18	18
Munkasebesség	km/hóra	8	8	8
Szűrőfelület	m²	6	6	6
Súly	kg	340	340	340
Méretetek (H x SZ x M)	mm	2006 x 1005 x 1343	2006 x 1005 x 1343	2006 x 1005 x 1343
Felszereltség				
Kerek poliészterszűrő		■	■	■
Szűrőtisztítás kézi/automatikus		■ / ■	■ / ■	■ / ■
Lengő fő seprőhenger		■	■	■
Állítható szívóerő		■	■	■
Akkumulátorral és beépített töltőkészülékkel.		-	-	-
Cikkszám		1.280-107.0	1.280-115.0	1.280-105.0

■ A szállított csomag tartalmazza

		KM 100/100 R Bp Pack	KM 100/100 R Bp
		<ul style="list-style-type: none"> ■ Automatikus szűrőtisztítás ■ Elektromos traktációs meghajtás ■ Károsanyag-kibocsátástól mentes munkavégzés 	<ul style="list-style-type: none"> ■ Automatikus szűrőtisztítás ■ Elektromos traktációs meghajtás ■ Károsanyag-kibocsátástól mentes munkavégzés
Műszaki adatok			
Meghajtás		DC motor	DC motor
Teljesítmény	W	2050	2050
Feszültség	V	24	24
Max. felületteljesítmény 1 / 2 oldalkefével	m²/óra	6000 / 7800	6000 / 7800
Munkaszélesség	mm	700	700
Munkaszélesség 1 / 2 oldalkefével	mm	1000 / 1300	1000 / 1300
Seprőtartály	l	100	100
Emelkedő max. mértéke	%	15	15
Munkasebesség	km/óra	6	6
Szűrőfelület	m²	6	6
Súly	kg	540	320
Méretetek (H x SZ x M)	mm	2006 x 1005 x 1343	2006 x 1005 x 1343
Felszereltség			
Kerek poliészterszűrő		■	■
Szűrőtisztítás kézi/automatikus		■ / ■	■ / ■
Lengő fő seprőhenger		■	■
Állítható szívóerő		■	■
Akkumulátorral és beépített töltőkészülékkel.		■	-
Cikkszám		1.280-112.0	1.280-103.0

■ A szállított csomag tartalmazza

90 CM-ES FELÜLŐS TACT



Intelligens seprés.

A nagy teljesítmény, egyszerű kezelhetőség, vezetési kényelem és a fordulékonyág mellett a KM 90/60 R Adv készüléket sok részlet és a szabadalmaztatott és teljesen automatizált Tact szűrőrendszer jellemzi. A benzines változat a nagy tartálynak köszönhetően hosszú munkameneteket tesz lehetővé, és automata fojtással rendelkezik az optimális indulásért.

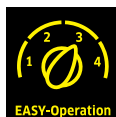

1 Tact: a teljesen automatizált és folyamatos szűrőtisztítás

- Rendkívül hatékony szűrőtisztítás a folyamatos és pormentes munkavégzésért.
- Kompakt szűrőnagyság hosszú élettartammal.
- A szűrő egyszerűen hozzáférhető.



2 EASY Operation kezelési koncepció

- Logikus és érthető.
- Az összes kezelőelem áttekinthetően van elrendezve és könnyen elérhető.



3 Gyűjtőkészlet a nagyobb rugalmasságért

- Különböző praktikus felszerelési lehetőségek egyéb tartozékokhoz.
- Egyszerűen a gépen tárolható például a durvaszennyeződésc-fogó, kefe, vagy egyéb flakonok.

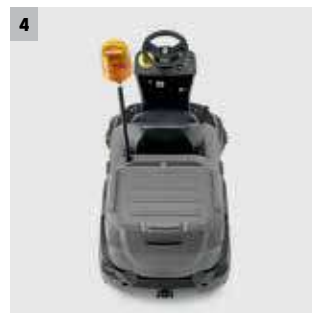

4 Masszív, kompakt felépítés, pick-up felülettel

- Hosszú élettartam, megbízhatóság
- Biztonság és fordulékonyág.
- A kiegészítő elemek, mint például a tartalékkanna vagy a manuális tisztítóberendezés biztonságosan rögzíthetők és szállíthatók.

MŰSZAKI ADATOK ÉS FELSZERELTSÉG

		KM 90/60 R LPG Adv	KM 90/60 R G Adv	KM 90/60 R G
		<ul style="list-style-type: none"> ■ Teljesen automatizált és rendkívül nagy hatékonyságú Tact szűrőtisztító rendszer ■ Integrált gyűjtőkészlet ■ Kitérő oldalkefék 	<ul style="list-style-type: none"> ■ Teljesen automatizált és rendkívül nagy hatékonyságú Tact szűrőtisztító rendszer ■ Integrált gyűjtőkészlet ■ Kitérő oldalkefék 	<ul style="list-style-type: none"> ■ Kompakt és rendkívül fordulékony ■ Ergonomikus kezelési koncepció ■ Lengő fő seprőhenger
Műszaki adatok				
Teljesítmény	kW	6	6.6	4.8
Max. felületteljesítmény 1 / 2 oldalkefével	m ² /óra	7200 / 9200	7200 / 9200	7200 / 9200
Munkaszélesség	mm	615	615	615
Munkaszélesség 1 / 2 oldalkefével	mm	900 / 1150	900 / 1150	900 / 1150
Seprőtartály	l	60	60	60
Emelkedő max. mértéke	%	18	18	18
Munkasebesség	km/óra	8	8	8
Tömeg	kg	270	260 262	220
Méreték (H x SZ x M)	mm	1635 x 980 x 1260	1635 x 980 x 1260	1635 x 980 x 1260
Felszereltség				
Kerek poliészterszűrő		-	-	■
Szűrőtisztítás kézi/automata		- / ■	- / ■	■ / ■
Poliészter harmonikaszűrő		■	■	-
Lengő fő seprőhenger		■	■	■
Gyűjtőkészlet durvaszennyvezetés-fogóval		-	-	-
Dupla Tact szűrőtisztítás		-	-	-
Akkumulátorral és beépített töltőkészülékkel		-	-	-
Cíkszám		1.047-304.0	1.047-300.0	1.047-204.0

■ A szállított csomag tartalmazza

		KM 90/60 R Bp Pack Adv	KM 90/60 R Bp Adv
		<ul style="list-style-type: none"> ■ Teljesen automatizált és rendkívül nagy hatékonyságú Tact szűrőtisztító rendszer ■ Integrált gyűjtőkészlet ■ Kitérő oldalkefék 	<ul style="list-style-type: none"> ■ Teljesen automatizált és rendkívül nagy hatékonyságú Tact szűrőtisztító rendszer ■ Integrált gyűjtőkészlet ■ Kitérő oldalkefék
Műszaki adatok			
Teljesítmény	W	1200	1200
Max. felületteljesítmény 1 / 2 oldalkefével	m ² /h	5400 / 6900	5400 / 6900
Munkaszélesség	mm	615	615
Munkaszélesség 1 / 2 oldalkefével	mm	900 / 1150	900 / 1150
Seprőtartály	l	60	60
Emelkedő max. mértéke	%	12	12
Munkasebesség	km/h	6	6
Tömeg	kg	355 272	225
Méreték (H x SZ x M)	mm	1635 x 980 x 1260	1635 x 980 x 1260
Felszereltség			
Kerek poliészterszűrő		-	-
Szűrőtisztítás kézi/automata		- / ■	- / ■
Poliészter harmonikaszűrő		■	■
Lengő fő seprőhenger		■	■
Gyűjtőkészlet durvaszennyvezetés-fogóval		-	-
Dupla Tact szűrőtisztítás		-	-
Akkumulátorral és beépített töltőkészülékkel		■	-
Cíkszám		1.047-302.0	1.047-301.0

■ A szállított csomag tartalmazza

85 CM-ES, KÉZZEL VEZETETT SEPRŐGÉP



Nagy teljesítményű kézzel vezetett gép a ragyogó tisztaságért.

A kompakt, nagy teherbírású KM 85/50 W készülék magas felületteljesítményt és hatékonyságot kínál közepes nagyságú felületeken a legnagyobb kényelemmel. Különböző felszereltségekkel, például második oldalkefével, hátramenettel stb.



1 Hatékony szűrőrendszer

- 2.1 m² szűrőfelület.
- Kézi szűrőtisztítás.
- Mosható poliészter szűrő.



2 Duplafalú forgatható ház

- Masszív és rozsdamentes.
- A legkeményebb használatra.



3 Trakciós meghajtás

- Intuitívan kezelhető.
- Opcionálisan hátramenettel.



4 Szennyeződés felszívása és kiürítése

- A nagy munkaszélesség hatékony seprést tesz lehetővé.
- Nedves körülmények között is lehetséges a seprés.
- 50 literes tartály a hosszú munkamenetekhez.

MŰSZAKI ADATOK ÉS FELSZERELTSÉG

KM 85/50 W G Adv

KM 85/50 W Bp Pack Adv

- Nagy teherbírású duplafalú váz
- Felemelhető fő seprőhenger
- Hátramenet, üzemóra-számláló és lengő felfüggesztésű fő seprőhenger

- Nagy teherbírású duplafalú váz
- Felemelhető fő seprőhenger
- Hátramenet, üzemóra-számláló és lengő felfüggesztésű fő seprőhenger

Műszaki adatok

Meghajtás		4 ütemű benzinmotor / Honda	DC motor
Teljesítmény	W	3300	912
Feszültség	V	-	24
Max. felületteljesítmény 1 / 2 oldalkefével	m²/óra	3825 / 4725	3825 / 4725
Munkaszélesség	mm	610	610
Munkaszélesség 1 / 2 oldalkefével	mm	850 / 1050	850 / 1050
Seprőtartály	l	50	50
Emelkedő max. mértéke	%	18	15
Munkasebesség	km/h	4.5	4.5
Szűrőfelület	m²	2.1	2.1
Súly	kg	126	180
Méretetek (H x SZ x M)	mm	1355 x 910 x 1155	1355 x 910 x 1155

Felszereltség

Poliészter harmonikaszűrő	■	■
Kézi szűrőtisztítás	■	■
Meghajtás előre/hátra	■ / ■	■ / ■
Beállítható fő seprőhenger	-	-
Lengő fő seprőhenger	■	■
Akkumulátorral és beépített töltőkészülékkel.	-	■
Cikkszám	1.351-110.0	1.351-115.0

- A szállított csomag tartalmazza

75 CM-ES, KÉZZEL VEZETETT SEPRŐGÉP



Tiszta belépés a kézzel vezetett kategóriába.

A kompakt és agilis KM 75/40 W alkalmas kis és közepes nagyságú felületek önálló tisztítására. Kényelmes hajtóművel és hatékony porelszívással, erős benzines vagy halk akkumulátoros változatban.



1 Seprőtartály kocsimarkolattal

- A tartály a fogantyú segítségével kényelmesen kivehető és könnyen kiüríthető.
- Rövid ürítési idő.



2 Nagy teljesítményű szűrőrendszer mechanikus szűrőtisztítással

- 1.8 m² szűrőfelület a hosszú munkamenetekhez.
- Hosszú élettartam a mosható poliészter szűrőnek köszönhetően.
- Mechanikus szűrőtisztítás ergonomikus markolattal.



3 Karbantartásbarát

- A szűrő és a seprőhenger szerszám nélkül cserélhető, ami rugalmas, helyfüggetlen karbantartást tesz lehetővé.



4 EASY Operation kezelési koncepció

- A kezelőelemek markolaton és a látótérben való logikus és érthető elrendezése kényelmes seprést tesz lehetővé.
- Egységes szimbólumok minden Kärcher seprőgépnél.

MŰSZAKI ADATOK ÉS FELSZERELTSÉG

KM 75/40 W G

KM 75/40 W Bp Pack

- Seprőtartály vezetőmarkolattal
- A seprőhenger szerszám nélkül cserélhető
- Hatékony szűrőtisztító rendszer egyoldali szerszám nélküli szűrőcserével

- Seprőtartály vezetőmarkolattal
- A seprőhenger szerszám nélkül cserélhető
- Hatékony szűrőtisztító rendszer egyoldali szerszám nélküli szűrőcserével

Műszaki adatok

Meghajtás		4 ütemű benzinmotor / Honda	DC motor
Teljesítmény	W	3300	400
Feszültség	V	-	24
Max. felületteljesítmény	m ² /óra	3375	3375
Munkaszélesség	mm	550	550
Munkaszélesség 1 oldalkefével	mm	750	750
Seprőtartály	l	40	40
Emelkedő max. mértéke	%	15	12
Munkasebesség	km/óra	4.5	4.5
Szűrőfelület	m ²	1.8	1.8
Tömeg	kg	84	124
Méreték (H x SZ x M)	mm	1430 x 780 x 1180	1430 x 780 x 1180

Felszereltség

Felhajtható tolófogantyú	■	■
Seprőlapát-elv	-	-
Meghajtás előre/hátra	■ / -	■ / -
Beállítható fő seprőhenger	■	■
Lengő fő seprőhenger	-	-
Cikkszám	1.049-205.0	1.049-207.0

- A szállított csomag tartalmazza

Tartozék

Terméknév	Cikkszám	Leírás
Harmonikaszűrő	5.731-635.0	Műanyag szűrő, nedvességálló, mosható, karbantartási költségeket takarít meg.
Standard seprőhenger	6.906-884.0	Nedvességálló, univerzális sörte, hosszú élettartam, minden felületre alkalmas.
Fő seprőhenger, puha / natúr	6.906-886.0	Természetes sörtékkal speciálisan beltéri, sima padlókon lévő finom por felsepréséhez.
Szőnyegseprő készlet	2.641-571.0	Szőnyegseprő készlet szőnyegfelületek tisztításához, pehelyszűrővel, 3 terelőgörgővel és antisztatikus seprőhengerrel.

80 CM-ES, ELSŐKEFÉS SEPRŐGÉP



Kompakt mindentudó bármely alkalomra.

Legyen szó szokásos seprési feladatról (seprőtartállyal vagy anélkül), hőeltakarításról vagy téli alkalmazásról opcionális hóeke használatával, az ergonomikus és fordulékony kézzel vezetett seprőgép az év minden napján kiemelkedő teljesítmény nyújt.



1 Állítható magasságú seprőhenger

- A kefenyomás egyszerű szabályozása.
- Beállítás kopásnál vagy egy adott felülethez.



2 A seprőhenger billentése

- Beállítóklip a seprőhenger bal-, illetve jobbrányú billentésének rögzítéséhez.
- Az opcionális hóeke is billenthető.
- A súrolófej gumibevonata védi a tisztítandó felületet.



3 Hóeke használata mélyebb hóban

- Rúgós mechanizmus az optimális rezgéscsillapításhoz.
- 4 pozícióba állítható csúszóél.
- A gumicsík mindkét oldalon használható.



4 Seprőtartály

- Közvetlen szennyeződés felszedésére.
- A seprőtartály egyszerűen beállítható a seprőhenger kopása esetén.

MŰSZAKI ADATOK ÉS FELSZERELTSÉG

KM 80 W G

- Egész évben használható
- Nagy mozgékonyság és kis helyszükséglet a kompakt kialakításnak köszönhetően
- Multifunkcionális alkalmazás a opcionális seprőtartálynak és hóékeknak köszönhetően

Műszaki adatok

Meghajtás		4 ütemű benzinmotor / Honda
Teljesítmény	kW	2.6
Max. felületteljesítmény	m²/h	1680
Munkaszélesség	mm	800
Munkaszélesség 1 oldalkefével	mm	-
Seprőtartály	l	40
Emelkedő max. mértéke	%	12
Munkasebesség	km/h	2.1
Szűrőfelület	m²	-
Tömeg	kg	70
Méretetek (H × SZ × M)	mm	1410 × 800 × 1060

Felszereltség

Felhajtható tolófogantyú	■
Seprőlappát-elv	■
Meghajtás előre/hátra	■ / -
Beállítható fő seprőhenger	■
Lengő fő seprőhenger	-
Cikkszám	1.335-500.0

- A szállított csomag tartalmazza

Tartozék

Terméknév	Cikkszám	Leírás
Standard hengerkefe	6.963-108.0	Nedvességálló, univerzális sörte a jó seprési eredményért hóban vagy más szennyeződés esetén (a készlet két egyedi hengerkeféből áll).
Hóeke	2.851-446.0	Téli alkalmazásra. Rugós felszerelésű behajtható mechanizmus állítható csúszóélekkel.
Seprőtartály	2.851-569.0	Szemcsés vagy egyéb szennyeződés felszedése a stabilan rögzített és egyszerűen üríthető seprőtartályba.

A 70 CM-ES KOMFORT KATEGÓRIA

Kompakt, kényelmes és univerzális



A rendkívül kompakt és hatékony KM 70/30 C készülék a legcsekélyebb zajkibocsátással seper. Az akkumulátoros meghajtású fő seprőhenger és oldalkefe beltéren és kültéren is kiemelkedő eredményt biztosít kevés erőbefektetéssel.

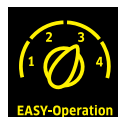

1 Beállítható tolókar

- Magas szintű ergonómia a három magasságú beállításnak köszönhetően.
- Helytakarékos parkoló pozíció a felhajtható funkciónak köszönhetően.

2 EASY Operation kezelési koncepció

- Könnyen érthető programválasztó kapcsoló.

3 Könnyen szállítható

- Az elől és hátul található hordozófogantyúk megkönnyítik a szállítást és a gépjárműbe pakolást.
- A hátrafelé álló kerekek megkönnyítik a lépcsőn való szállítást.

4 Finompor-elszívás (csak az Adv változat esetén)

- Finom por elektromos elszívása a seprőtartályból.
- Nedves terepen kikapcsolható seprés közben.

MŰSZAKI ADATOK ÉS FELSZERELTSÉG

KM 70/30 C Bp Pack Adv KM 70/30 C Bp Pack

- Akkumulátortöltő készülékkel és akkumulátorral (Bp Pack változat)
- Elektromos meghajtású fő seprőhenger és oldalkefe
- Fokozatmentesen állítható seprőhenger és oldalkefe

Műszaki adatok

Meghajtás		Kézi
Teljesítmény	W	195 150
Feszültség	V	12
Felületteljesítmény	m ² /óra	2800
Munkaszélesség	mm	480
Munkaszélesség 1 oldalkefével	mm	700
Seprőhenger	l	42
Szűrőfelület	m ²	0.61
Akkumulátortöltési idő	h	12
Működési idő	h	2.5 3.5
Tömeg	kg	47 44
Méreték (H x SZ x M)	mm	1240 x 710 x 1150

Felszereltség

Seprési üzemmód, elektromos	■
Beállítható fő seprőhenger	■
Kézi szűrőtisztítás	■ -
Felhajtható tolófogantyú	■
Akkumulátorral és beépített töltőkészülékkel	■
Elszívás	■ -
Cikkszám	1.517-213.0 -214.0

- A szállított csomag tartalmazza

Tartozékok

Termék neve	Cikkszám	Leírás
Durvaszenyöződés-fogó	2.640-908.0	Hulladék felszedésére.
Harmonikaszűrő	6.904-176.0	Papírszűrők az optimális finompор szűrésére a pormentes sóprésért (csak az Adv változatnál).
Standard hengerkefe	6.907-041.0	Nedvességálló univerzális sörte, hosszú élettartam, minden felülethez alkalmas.
Standard oldalkefék	6.966-005.0	Nedvességálló univerzális sörte, rendkívül hosszú élettartam, mindenféle felülethez alkalmas.

70 CM-ES TOLÓKATEGÓRIA



Egyszerűen és könnyen – a gyors használathoz

A KM 70/20 C készülék ideális választás kis belső és külső felületekhez. A seprűnél hatékonyabban seper – és az ellenőrzött levegőbevezetésnek és a beépített porszűrőnek köszönhetően szinte pormentesen.

GOOD
DESIGN



1 Fő seprőhenger meghajtása

- A fő seprőhengert két kerék hajtja – így a jobb és a bal oldali kanyarokban is egyenletesen seper.



2 Beállítható tolókar

- Magas szintű ergonómia a három magassági beállításnak köszönhetően.
- Helytakarékos parkolóállás a felhajtható funkciónak köszönhetően



3 Nagy szennyeződéstartály

- Az ergonómiailag kialakított tartálymarkolat egyszerű kezelhetőséget és ürítést tesz lehetővé.



4 Porszűrő

- A porszűrő tisztítja a távozó levegőt és megakadályozza a porképződést seprés közben.

MŰSZAKI ADATOK ÉS FELSZERELTSÉG

KM 70/20 C

KM 70/20 C 2SB

- A seprőhenger meghajtása két keréken keresztül történik
- 3 fokozatban állítható tolófogantyú
- Fokozatmentesen állítható seprőhenger és oldalkefe
- A seprőhenger meghajtása két keréken keresztül történik
- 3 fokozatban állítható tolófogantyú
- Fokozatmentesen állítható seprőhenger és oldalkefe

Műszaki adatok

Műszaki adatok		Manual	Manual
Meghajtás		Manual	Manual
Felületteljesítmény	m ² /óra	2800	3680
Munkaszélesség	mm	480	480
Munkaszélesség 1 oldalkefével	mm	700	700
Munkaszélesség 2 oldalkefével	mm	-	920
Seprőhenger	l	42	42
Tömeg	kg	23	26
Csomagolási tömeg	kg	28	30
Méretek (H × SZ × M)	mm	1300 × 765 × 1035	1300 × 920 × 1050

Felszereltség

Finomporszűrő	■	■
Kézi meghajtás	■	■
Beállítható fő seprőhenger	■	■
Felhajtható oldalkefék	■	■
Állítható oldalkefék	■	■
Fokozatmentese állítható oldalkefék	■	■
Felhajtható tolófogantyú	■	■
Cikkszám	1.517-106.0	1.517-107.0

- A szállított csomag tartalmazza

Tartozékok

Terméknév	Cikkszám	Leírás
ABS ömlesztetthulladék-felzedő	2.640-908.0	Hulladék felzedésére.
Standard oldalkefék	6.966-005.0	Nedvességálló univerzális sörte, rendkívül hosszú élettartam, mindenféle felülethez alkalmas.
Standard hengerkefék	6.966-005.0	Nedvességálló univerzális sörték, hosszú élettartam, minden felülethez alkalmas.
Fő seprőhenger puha/nedvességálló	6.903-995.0	Finompor felseprése minden felületről, beltérben és kültéren.

A MEGFELELŐ FELSZERELTSÉG MINDEN ALKALMAZÁSHOZ

A seprő- és seprő-szívógépeket a legkülönbözőbb felületeken és a legkülönbözőbb tisztítási feladatoknál alkalmazzák. Ennek megfelelően átfogó tartozékprogramot kínálunk: a seprőhengerektől kezdve a szűrőkön át a felszerelhető készletekig. Ez megnöveli a gépek hatékonyságát és alkalmazási lehetőségeinek számát.

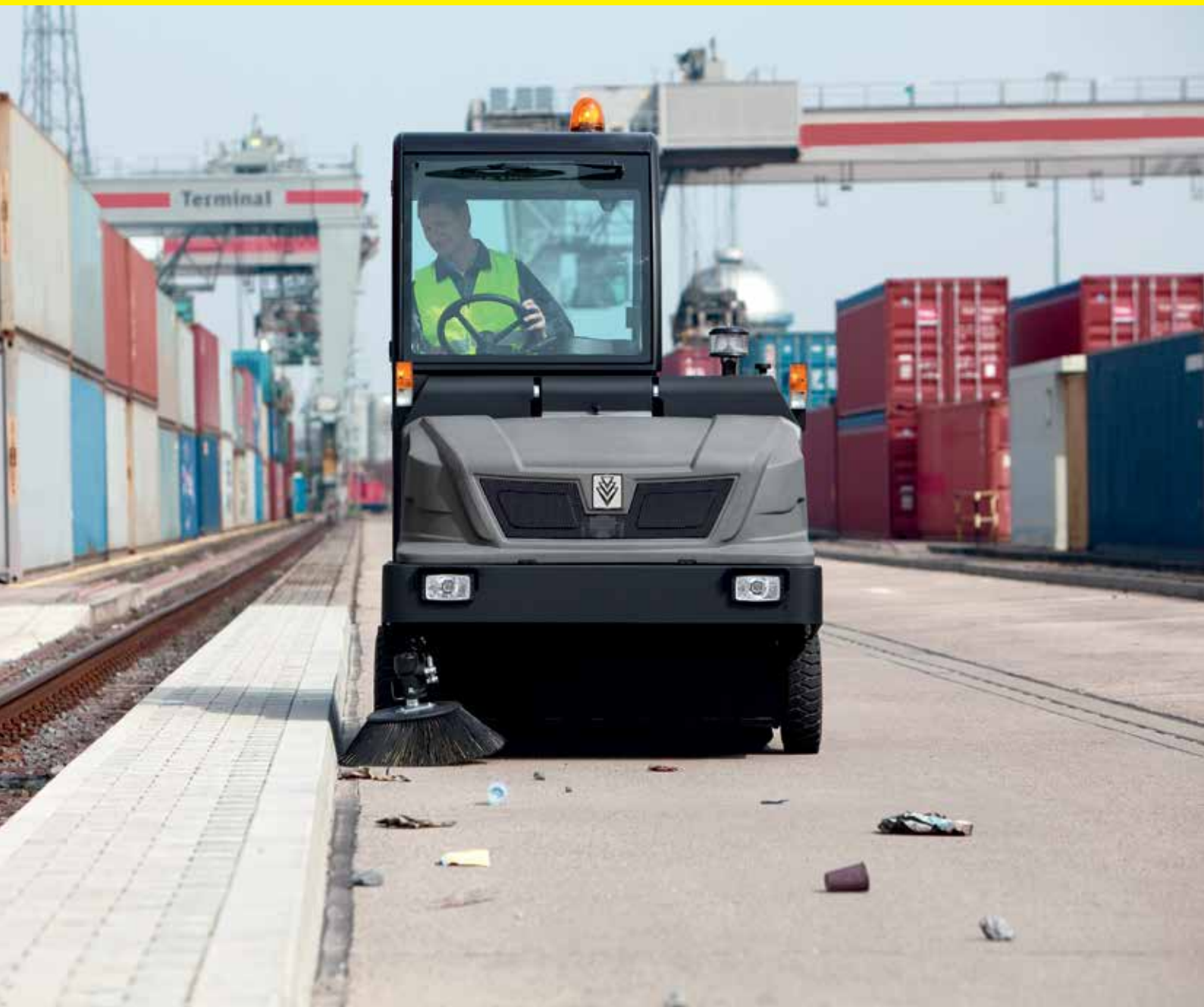
**Tartalomjegyzék: seprő-/seprő-szívógépek tartozékai**

Felülős seprő-/seprő-szívógépek

592. oldal

Kézzel vezetett seprő-/seprő-szívógépek

614. oldal



1 Gazdaságosabb és rugalmasabb

A Kärcher átfogó tartozékprogramja még tovább növeli a készülékek alkalmazási lehetőségeit. Tartozékainkkal nagyon jó tisztítási eredményeket érhet el a legkülönbözőbb padlóburkolatokon és felületeken, kültéren és beltéren.

2 Szőnyegfelületek gyors és hatékony tisztítása

A port és a durva szennyeződést egy munkamenetben távolítja el a szőnyegfelületekről. A készlet az összes szőnyegtisztításhoz szükséges tartozékot tartalmazza, például az antisztatikus fő seprőhengert és a szűrőt.

3 Gazdaságos kefe technológia

A KM 85/50 W készüléktől kezdve a kefék alapvetően poliamidból készülnek. Háromszor tartósabbak, mint a hagyományos polipropilén kefék. További előny: a poliamid egyenetlen és sima padlókon is alkalmazható. A sörték V-formája miatt a szennytartály optimálisan feltöltődik. A Kärcher átfogó seprőhengertartozék-választékkal rendelkezik legkülönbözőbb padlókhöz és szennyeződésekhez.

4 Oldalkefék szükség szerint

A standard oldalkefe kiegészíthető további Kärcher oldalkefékkel. Ezek optimálisan kiválaszthatók a felületnek és a mindenkorli hulladéknak megfelelően.

5 Hatékony szűrőbetét

A jó seprési eredmény a megfelelő finomporszűrő megválasztásától függ. Ezért a Kärcher műszakilag fejlett eljárásokat kínál. Ezek az integrált tisztítási rendszerek és a mosható anyagok miatt különösen hosszú életűek és költséghatékonyak. Szűrőink megfelelnek az „M” BIA-kategória követelményeinek.

6 Tartozékok minden esetre

A Kärcher átfogó tartozékprogramot kínál a speciális abroncsoktól – alkalmazási területnek megfelelően – a figyelmeztető villogóig, a nagyobb biztonságáért.

7 Testreszabott energia

Akkumulátoros seprőgépeinkhez speciális, az ügyfelek egyéni igényeihez kialakított akkumulátorokat és töltőkészülékeket kínálunk: nagyobb vagy kisebb kapacitással rendelkező, kevés karbantartást vagy karbantartást nem igénylő modellekkel.

8 Biztonságos tisztítás

A Kärcher felülős seprő-szívógépei különböző felszereltséggel rendelkeznek, a különleges alkalmazási területek követelményeinek megfelelően – a világitástól kezdve a védőtetőn át az időjárásvédő fülkéig ezek a munkavédelmi előírásoknak megfelelően felszerelhetők.

SZŰRŐK, SEPRŐHENGER



Standard seprőhengereink kiváló minőségű anyagból készülnek és hosszú élettartamot garantálnak. Nedvességállóak és alkalmasak minden felülethez. Speciális tisztítási feladatoknak megfelelően kialakított, további seprőhengerek tartozékként kaphatók, speciálisan otthoni használatra is.

		Cikkszám	Hosszúság/ szélesség	Átmérő	Description
Kerekszűrő					
Kerekszűrő	1	6.414-576.0			Műanyagyszűrő, nedvességálló, mosható, karbantartási költségeket takarít meg.
	2	6.414-532.0			
Harmonikaszűrő					
Harmonikaszűrő	3	6.907-519.0			Nedvességálló műanyagyszűrő, könnyen mosható, Tact szűrőtisztításra alkalmas.
	4	6.987-177.0			Műanyagyszűrő standard alkalmazásokhoz.
	5	6.987-519.0			
	6	6.987-691.0			
	7	6.988-158.0			Nagyobb mértékű leválasztás, kisebb karbantartási költség, gondoskodik a távozó levegő optimális tisztításáról.
	8	6.988-159.0			
	9	6.988-160.0			
Standard fő seprőhenger					
Standard fő seprőhenger	10	4.762-430.0	615 mm	330 mm	Nedvességálló univerzális sörté, hosszú élettartam, minden felülethez alkalmas.
	11	6.906-375.0	700 mm	285 mm	
	12	4.762-529.0	640 mm	400 mm	
	13	4.762-525.0	880 mm	400 mm	
	14	6.987-438.0	1000 mm	300 mm	
	15	6.987-085.0	1194 mm	380 mm	
	16	6.987-441.0	1344 mm	400 mm	
Fő seprőhenger, puha/természetes sörté					
Fő seprőhenger, puha/természetes sörté	17	4.762-526.0	880 mm	400 mm	Természetes sörtékkel speciálisan beltéri, sima padlókon lévő finom por felsepréséhez.
	18	4.762-523.0	640 mm	400 mm	
	19	6.906-533.0	700 mm	285 mm	
	20	4.762-442.0	615 mm	250 mm	
	21	6.987-443.0	1344 mm	400 mm	
	22	6.987-469.0	1344 mm	400 mm	
	23	6.987-437.0	1194 mm	380 mm	
	24	6.987-440.0	1000 mm	300 mm	

■ A szállított csomag tartalmazza. □ Lehetséges tartozékok. További eredeti Kärcher tartozékok találhatóak a következő oldalakon.



		1	2	3	4	5	6	7	8	9	10	11	12	13	14	15	16	17	18	19	20	21	22	23	24
	KM 170/600 R D																								
	KM 170/600 R LPG																								
	KM 150/500 R LPG																								
	KM 150/500 R D																								
	KM 150/500 R Bp																								
	KM 150/500 R Bp Pack																								
	KM 130/300 R LPG																								
	KM 130/300 R D																								
	KM 130/300 R Bp Pack																								
	KM 130/300 R Bp																								
	KM 125/130 R D																								
	KM 125/130 R G																								
	KM 125/130 R LPG																								
	KM 125/130 R Bp																								
	KM 125/130 R Bp Pack																								
	KM 105/100 R Bp																								
	KM 105/100 R Bp Pack																								
	KM 105/100 R D																								
	KM 105/100 R G																								
	KM 105/100 R LPG																								
	KM 105/110 R Bp																								
	KM 105/110 R D																								
	KM 105/110 R G																								
	KM 105/110 R LPG																								
	KM 100/100 R LPG																								
	KM 100/100 R D																								
	KM 100/100 R G																								
	KM 100/100 R Bp Pack																								
	KM 100/100 R Bp																								
	KM 90/60 R LPG Adv																								
	KM 90/60 R G Adv																								
	KM 90/60 R G																								
	KM 90/60 R Bp Pack Adv																								
	KM 90/60 R Bp Adv																								

		Cikkszám	Hosszúság/ szélesség	Átmérő	Leírás
Fő seprőhenger, puha professzionális	25	6.987-460.0	1000 mm	300 mm	Speciális polipropilén sörtékkel finom por felsőpréséhez sima felületeken beltéren vagy kültéren.
	26	6.987-464.0	1194 mm	380 mm	
Fő seprőhenger, kemény					
Fő seprőhenger, kemény / nedvességálló	27	6.987-442.0	1344 mm	400 mm	Makacs kültéri szennyeződés eltávolítására.
	28	6.987-436.0	1194 mm	380 mm	
	29	6.987-439.0	1000 mm	300 mm	
	30	4.762-527.0	880 mm	400 mm	
	31	4.762-524.0	640 mm	400 mm	
	32	4.762-443.0	615 mm	250 mm	
	33	6.906-532.0	700 mm	285 mm	
Fő seprőhenger, antistatikus					
Fő seprőhenger, műfűhöz	34	6.907-342.0	615 mm	190 mm	Műfű sepréséhez szükséges, antistatikus, csak beépített műfű seprőkészlethez alkalmas 2.851-320.7.
Fő seprőhenger, antistatikus	35	4.762-441.0	615 mm	250 mm	Elektrosztatikusan feltöltődő felületek (pl. szőnyeg) tisztítására.
	36	6.906-534.0	700 mm	285 mm	

■ A szállított csomag tartalmazza. □ Lehetséges tartozékok. További eredeti Kärcher tartozékok találhatóak a következő oldalakon.

OLDALKEFE



A Kärcher oldalkefék nedvességálló univerzális sörtéi minden felülethez alkalmasak. Nagy teherbírásuknak köszönhetően hosszú élettartamúak.

		Cikkszám	Gyárilag beszerelve	Átmérő	Leírás
Oldalseprű, standard					
Oldalseprű, standard	1	6.987-467.0		650 mm	Nedvességálló univerzális sörté, hosszú élettartam, minden felülethez alkalmas.
	2	6.987-083.0		600 mm	
	3	6.966-063.0		600 mm	
	4	6.906-132.0		420 mm	
	5	6.905-986.0		450 mm	
Oldalkefe, puha					
Oldalkefe, puha	6	6.987-465.0		650 mm	Finom por sepréséhez minden felületen, kültéri és beltéri használatra.
	7	6.905-626.0		420 mm	Finom por sepréséhez minden felületen, nedvességálló, kültéri és beltéri használatra.
	8	6.906-133.0		450 mm	
	9	6.905-620.0		550 mm	
	10	6.966-065.0		600 mm	
	11	6.987-466.0		650 mm	
Oldalkefe, kemény					
Oldalkefe, kemény	12	6.987-468.0		650 mm	Makacs kültéri szennyeződés eltávolítására, nedvességálló, enyhén abrazív.
	13	6.905-625.0		420 mm	
	14	6.906-065.0		450 mm	
	15	6.905-773.0		550 mm	
	16	6.906-705.0		600 mm	
Oldalkefe, acélsörtékkel					
Oldalkefe, acélsörtékkel	17	6.906-022.0		450 mm	Rétegeltávolításhoz és moha eltávolításhoz, abrazív, csak kültéri használatra.
	18	6.905-619.0		550 mm	
Oldalkefe, bal oldali					
Kiegészítő készlet, 2. oldalkefe, bal oldali	19	2.851-275.0	2.851-275.7		Komplett, standard oldalkefékkel a felületteljesítmény növeléséhez.
	20	2.851-274.0	2.851-274.7		
	21	2.851-272.0	2.851-272.7		
	22	2.851-273.0	2.851-273.7		
	23	2.851-256.0	2.851-256.7		
	24	2.851-254.0			
	25	2.642-693.0	2.642-693.7		
	26	2.851-050.0	2.851-050.7		
	27	2.851-049.0	2.851-049.7		
	28	2.640-284.0	2.640-284.7		Komplett, standard oldalkefékkel a felületteljesítmény növeléséhez (az 11857 gyártási számig).
	29	2.850-571.0	2.850-571.7		
Konfigurálható oldalkefe					
Oldalkefe, jobb oldali	30		2.852-018.7		Standard, jobb oldali oldalkefe, a gépre szerelve.
	31		2.852-022.7		
	32		2.852-037.7		
Oldalkefe, jobb oldali + elfordítható kefe	33		2.852-019.7		Standard, jobb oldali oldalkefe a gépre szerelve, sarlós seprővel a sarkok könnyű tisztításáért.
	34		2.852-023.7		
	35		2.852-038.7		

■ A szállított csomag tartalmazza. □ Lehetséges tartozékok. További eredeti Kärcher tartozékok találhatóak a következő oldalakon.



		KM 170/600 R D	KM 170/600 R LPG	KM 150/500 R LPG	KM 150/500 R D	KM 150/500 R D Classic	KM 150/500 R Bp	KM 150/500 R Bp Pack	KM 130/300 R LPG	KM 130/300 R D	KM 130/300 R D Classic	KM 130/300 R Bp Pack	KM 130/300 R Bp	KM 125/130 R D	KM 125/130 R G	KM 125/130 R LPG	KM 125/130 R Bp	KM 125/130 R Bp Pack	KM 105/100 R Bp	KM 105/100 R Bp Pack	KM 105/100 R D	KM 105/100 R G	KM 105/100 R LPG	KM 105/110 R Bp	KM 105/110 R Bp Pack	KM 105/110 R D	KM 105/110 R G	KM 105/110 R LPG	KM 100/100 R LPG	KM 100/100 R D	KM 100/100 R G	KM 100/100 R Bp Pack	KM 100/100 R Bp	KM 90/60 R LPG Adv	KM 90/60 R C Adv	KM 90/60 R G	KM 90/60 R Bp Pack Adv	KM 90/60 R Bp Adv			
1		■	■																																						
2				■	■		■	■	■			■	■																												
3														■	■	■	□	□	□		■	■	■	□	□		■	■	■												
4																																									
5																																									
6			□																																						
7																																									
8																																									
9				□	□		□	□	□	□		□	□																												
10														□	□	□	■	■	■	■	■	□	□		■	■	□	□													
11			□	□																																					
12			□	□																																					
13																																									
14																																									
15				□	□		□	□	□	□		□	□																												
16														□	□	□	□	□	□	□	□	□	□	□	□	□	□	□	□	□											
17																																									
18				□	□		□	□	□	□		□	□																												
19			□	□																																					
20					□	□	□	□	□																																
21														□	□	□																									
22														□	□																										
23																																									
24																																									
25																																									
26																																									
27																																									
28																																									
29																																									
30																																									
31																																									
32																																									
33																																									
34																																									
35																																									

	Cikkszám	Gyárilag beszerelve	Átmérő	Leírás
Oldalkefék, jobb és bal oldali	36	2.852-020.7		Standard, jobb oldali kefe a gépre szerelve. Bal oldali kefével is.
	37	2.852-024.7		
	38	2.852-026.7		
	39	2.852-039.7		
Oldalkefék, jobb és bal oldali + sarlós seprű	40	2.852-021.7		Standard, jobb oldali kefe a gépre szerelve. Bal oldali kefével és sarlós seprűs kefével a sarkok egyszerű tisztításáért.
	41	2.852-025.7		
	42	2.852-040.7		

Lehetséges tartozékok. További eredeti Kärcher tartozékok találhatóak a következő oldalakon.

FÜLKÉK, VÉDŐTETŐK, MUNKAVILÁGÍTÁS, FORGÓ JELZŐFÉNY



Fülkék és védőtetők a nagyobb biztonságért pl. polcos raktárakban. Választható fűtéssel vagy légkondicionálással. Fény és forgó jelzőfény a nagyobb biztonságért, jobb látási viszonyok és munkavégzés rossz időjárási körülmények között is, például télen.

		Cikkszám	Gyárilag beszerelve	Leírás
Védőtető a kezelőnek				
Védőtető	1	2.851-262.0	2.851-262.7	Megfelel az IEC 60335-2-72 követelményeknek.
	2		2.851-267.7	
	3		2.851-268.7	
	4	2.852-191.0		
	5	2.851-686.0		
	6	2.851-261.0	2.851-261.7	
Védőtető elülső szélvédővel és ablaktörlővel	7		2.851-269.7	Védőtető elülső szélvédővel és ablaktörlővel.
	8		2.851-270.7	
Védőtető a kezelőnek 360°-ban forgó figyelmeztető villogóval				
Védőtető a kezelőnek 360°-ban forgó figyelmeztető villogóval	9		2.640-468.7	Megfelel az IEC 60335-2-72 követelményeknek.
	10		2.640-496.7	
Időjárásvédő fülke				
Komfortfülke fűtéssel és légkondicionálóval	11		2.851-797.7	Panoráma üvegezés. Felhajtható hátsó üveg. Bal oldalsó ablak. Masszív acélkonstrukció.
	12		2.851-674.7	
	13		2.851-266.7	
Komfortfülke fűtéssel	14		2.851-265.7	
	15		2.851-796.7	
Komfortfülke	16		2.851-264.7	
Időjárásvédő fülke	17		2.851-271.7	Időjárásvédő fülke masszív acélszökevényekkel. Elülső szélvédő ablaktörlővel. Műanyag borítás oldalt és hátul.
Világítás				
Megvilágítás	18		2.852-151.7	A jobb munkabiztonságért a munkaterületen: közvilágítás jelzőfényekkel és munkavilágítással.
KRESZ előírásoknak megfelelő megvilágítás fülkével	19		2.852-201.7	A KM 130/300 R D seprőgép védőfülkével felszerelt, közúton engedélyezett változata: KRESZ előírásoknak megfelelő készlet figyelmeztető villogóval, féklámpákkal, irányjelzőkkel, vészvillogóval és kúrttel.
Munkavilágítás	20	2.852-059.0	2.852-059.7	A jobb láthatóságért, például mélygarázsban vagy raktárakban.
	21	2.851-279.0	2.851-279.7	
	22	2.852-852.0	2.852-852.7	
	23	2.640-551.0		
KRESZ-nek megfelelő világításfelszerelő készlet	24		2.851-280.7	Világításfelszerelő készlet: figyelmeztető villogóval, fényszórókkal, irányjelzőkkel, kúrttel, féklámpákkal és vészjelzővel a KRESZ szabályainak megfelelően.
	25		2.851-941.7	
			2.851-470.7	
TÜV-minősítés	27		2.851-285.7	Közúton való használat engedélyezett.

■ Új □ Lehetséges tartozékok. További eredeti Kärcher tartozékok találhatóak a következő oldalakon.



26

		KM 170/600 R D	KM 170/600 R LPG	KM 150/500 R LPG	KM 150/500 R D	KM 150/500 R D Classic	KM 150/500 R Bp	KM 150/500 R Bp Pack	KM 130/300 R LPG	KM 130/300 R D	KM 130/300 R D Classic	KM 130/300 R Bp Pack	KM 130/300 R Bp	KM 125/130 R D	KM 125/130 R G	KM 125/130 R LPG	KM 125/130 R Bp	KM 125/130 R Bp Pack	KM 105/100 R Bp	KM 105/100 R Bp Pack	KM 105/100 R D	KM 105/100 R G	KM 105/100 R LPG	KM 105/110 R Bp	KM 105/110 R Bp Pack	KM 105/110 R D	KM 105/110 R G	KM 105/110 R LPG	KM 100/100 R LPG	KM 100/100 R D	KM 100/100 R G	KM 100/100 R Bp Pack	KM 100/100 R Bp	KM 90/60 R LPG Adv	KM 90/60 R C Adv	KM 90/60 R G	KM 90/60 R Bp Pack Adv	KM 90/60 R Bp Adv			
1																																									
2																																									
3																																									
4																																									
5																																									
6																																									
7																																									
9																																									
10																																									
11																																									
12																																									
13																																									
14																																									
15																																									
16																																									
17																																									
18																																									
19																																									
20																																									
21																																									
22																																									
23																																									
24																																									
25																																									
27																																									

		Cikkszám	Gyárilag beszerelve	Leírás
Figyelmeztető villogó				
Figyelmeztető villogó a védőtetőn	28	2.852-058.0	2.852-058.7	Fokozza a biztonságos munkavégzést.
Figyelmeztető villogó	29	2.643-131.0	2.643-131.7	
	30	2.640-504.0	2.640-504.7	
	31	2.642-989.0	2.642-989.7	
	32	2.641-650.0	2.641-650.7	
		2.852-057.0	2.852-057.7	
Tartozék gyűjtőkészlet				
Gyűjtőkészlet, durvaszennyeződés-fogó	34	4.035-524.0		Durvaszennyeződés-fogó a gépre való rögzítővel.
Gyűjtőkészlet, seprőtartó	35	4.035-523.0		Rögzítés a készüléken a seprő kényelmes tárolásához.
Gyűjtőkészlet, moppartó	36	4.035-374.0		Rögzítés a készüléken a mop kényelmes tárolásához.
Gyűjtőkészlet, adapter	37	5.035-488.0		A gyűjtőkészletsínhez történő rögzítéshez.
Dupla akasztó	38	6.980-077.0		Alkalmas szemeteszsákok, zacskók stb. rögzítésére a gépen - csak a gyűjtőkészlet adapterrel (5.035-488.0) együtt.
Mopklip, szürke	39	6.980-078.0		Tartozék egy mop/seprű rögzítésére a gépen - csak a gyűjtőkészlet adapterrel (5.035-488.0) együtt.
Egyéb tartozékok				
Tisztítószertartály, komplett	40	4.070-006.0		Készlet tisztítószertartállyal és gyűjtőkészlet adapterrel. A gyűjtőkészletsínhez történő rögzítéshez.

■ A szállított csomag tartalmazza. □ Lehetséges tartozékok. További eredeti Kärcher tartozékok találhatóak a következő oldalakon.

ABRONCSOK



Felhabosított vagy tömör gumi kerekek például fémforgácsokkal vagy üvegszilánkokkal szennyezett üzemi területekre. Nyomot nem hagyó, rendkívül rugalmas kerekeknek köszönhetően az akkumulátorüzemű készülékek világos felületeken is használhatók.

		Cikkszám	Gyárilag beszerelve	Leírás
Abronsok				
Levegőtömlős kerékkészlet	1	4.515-332.0	4.515-332.7	Kényelmes levegőtömlős kerekek standard alkalmazásokhoz.
	2	2.851-382.0	2.851-382.7	
	3	2.851-683.0	2.851-683.7	
Abronsok, defektbiztos				
Defektbiztos abroncs(készlet), tömör gumi	4	2.851-383.0	2.851-383.7	Fémforgácsok, üvegszilánkok stb. sepréséhez ajánlott.
	5		2.640-431.7	
	6	4.515-329.0	4.515-329.7	
	7	2.642-936.0	2.642-936.7	
	8		4.040-801.7	
	9	4.515-331.0	4.515-331.7	
Defektbiztos abroncs(készlet), tömör gumi, nem hagy nyomot.	10	4.515-328.0	4.515-328.7	Fémforgácsok, üvegszilánkok stb. sepréséhez ajánlott. Nem hagy nyomot világos felületeken.
	11	2.851-384.0	2.851-384.7	
	12		2.641-129.7	
		2.851-685.0	2.851-685.7	

Lehetséges tartozékok. További eredeti Kärcher tartozékok találhatóak a következő oldalakon.

EGYÉB TARTOZÉKOK, AKKUMULÁTOROK ÉS TÖLTŐKÉSZÜLÉKEK



Bővítmények a még kényelmesebb seprésért, például hulladékbedobó csappantyú vagy folyamatos automatikus szűrőtisztítás. Felszerelő készletek az alkalmazási lehetőségek, a kényelem és a biztonság megnövelésére.

		Cikkszám	Gyárilag beszerelve	Akkumulátorfeszültség	Akkumulátortapacitás	Akkumulátortípus	Leírás
Egyéb felszerelő készletek							
Kényelmes ülés	1	2.851-380.0	2.851-380.7				Standard ülés a nagyobb menetkényelemért.
Többlétsúly, 18%-os emelkedő	2	2.852-085.0	2.852-085.7				A max. 18%-os emelkedőn való felmenethez többlétsúlyokkal.
Falevelgyűjtőzsák-felszerelő készlet KM 105/100 R	3	2.852-245.0 ■					Egyedülálló a piacon: falevel-gyűjtőzsák a szivógéppel felszívott nagy mennyiségű falevel gyűjtésére. A gép hátsó részére rögzíthető, mint a fűnyíróknál.
Dupla Tact szűrőtisztító rendszer	4	2.643-176.0					Különösen poros talajon történő sepréshez.
	5		2.851-392.7				
Komfort ülés	6	6.373-014.0					A nagyobb menetkényelemért.
Kiegészítő tartály	7	2.641-800.0	2.641-800.7				Benzintartály bővítése 3 literre (Adv modellekhez nem).
Komfort ülés	8	2.851-381.0	2.851-381.7				A nagyobb menetkényelemért.
Kärcher Fleet Szolgáltatások KM	9	2.643-381.0	2.643-381.7				A Kärcher Fleet az innovatív megoldás a szakszerű flottakezelésre. A webes portál áttekinthetővé teszi a gépparkot, a tisztítási megbízásokat és a saját flotta kihasználtságát.
Nemesacél seprőhenger	10		6.961-926.7				Nemesacél seprőhenger a nagyobb rozsdásodásnak kitett alkalmazási területekhez és hulladékokhoz.
	11		6.961-927.7				
	12		6.961-928.7				
Hangtompítás készlet KM 105/1X0 R D	13		2.851-798.7				A zajszint további csökkentéséhez.
Hangtompítás készlet KM 125/130 R D	14	2.852-068.0	2.852-068.7				
Seprés/szívás							
Tömlőkészlet DN40	15	2.637-014.0 ■					Tömlőkészlet, normál (DN 40). Felszerelhetőek a robbanómotoros Kärcher ipari seprőgépek szivógépeire, valamint az akkumulátorral üzemeltetett változatokra.
Porszívó	16	2.643-832.0 ■	2.643-832.7 ■				Ipari seprőgépekhez: porszívó felszerelőkészlet rendkívül nagy szívóerővel a sarkok vagy raklapok között vagy raklapok közötti tisztításra. Csak a tömlővel együtt használható (2.637-014.0).
Tömlőkészlet DN61	17	2.637-016.0 ■					Tömlőkészlet, nagy (DN 61). Alkalmos a Kärcher akkumulátoros ipari szivógépeinek felszerelőkészletéhez.
Porszívó	18	2.643-834.0 ■	2.643-834.7 ■				Porszívó felszerelőkészlet extra erős szívóerővel a sarkok, polcok vagy raklapok közötti tisztításra. Csak normál (2.637-014.0) vagy nagy (2.637-016.0) tömlővel használható.
	19	2.643-833.0 ■	2.643-833.7 ■				
	20	2.852-246.0 ■	2.852-246.7 ■				
Szívótömlő Adv	21		2.641-448.7				Rendkívül erős szívóerő a sarkokban vagy nagyobb távolságokon.

■ Új ■ A szállított csomag tartalmazza. □ Lehetséges tartozékok. További eredeti Kärcher tartozékok találhatóak a következő oldalakon.

		Cikkszám	Gyáriilag beszerelve	Akkumulátorfeszültség	Akkumulátorkapacitás	Akkumulátortípus	Leírás
Szívótömlő	22	2.641-689.0 ■	2.641-689.7 ■				Sarkok tisztítására.
Oldalkefe-borítás	23	2.852-243.0 ■	2.852-243.7 ■				A porképződés megakadályozására a seprő használata közben: az oldalkefe-borítás megakadályozza a por szétterjedését, hatásos védelmet biztosítva a környezet és a gép számára a por ellen.
	24	2.852-244.0	2.852-244.7				
Műfűkészlet	25		2.851-320.7				A műfűgyártó által megadott műszaki adatokat be kell tartani. Csak szemcse nélküli műfüvekhez alkalmas.
Szőnyegseprő készlet	26		2.851-334.7				Szőnyegseprő készlet szőnyegfelületek tisztítására. Antisztatikus kefehengerrel.
Oldalkefe borítás	27	2.851-286.0					Oldalkefe-borítás a por szétterjedésének megakadályozására.
	28	2.851-287.0					
3. oldalkefe	29		2.851-277.7				Változtatható seprési szélesség - ideális a különböző szintek vagy akadályok közötti seprésre.
	30		2.851-278.7				
Vízpermetező rendszer							
Vízpermetező rendszer az oldalkefékhez	31	2.851-284.0	2.851-284.7				A por megkötéséhez. Nemesacél víztartályból (65 l) és az oldalkeféken lévő vízpermetező fúvókából áll.
	32	2.851-282.0	2.851-282.7				A por megkötéséhez. Nemesacél víztartályból (60 l) és az oldalkeféken lévő vízpermetező fúvókából áll.
	33	2.851-492.0	2.851-492.7				A por megkötéséhez. Nemesacél víztartályból (50 l) és az oldalkeféken lévő vízpermetező fúvókából áll.
	34	2.851-281.0	2.851-281.7				
	35	2.852-242.0 ■	2.852-242.7 ■				Vízpermetező rendszer porszívókhoz. A por megkötésére igény szerint, 30 literes műanyag palackkal, vízadagolóval tartószíjjal és a bal- és jobb oldali oldalkefékhez való ermetező fúvókákkal.
	36	2.852-241.0 ■	2.852-241.7 ■				
Egyéb							
KIK kulcs, sárga	37	5.035-943.0					Kulcs a gépkezelőnek. Nincs lehetőség átállításra.
KIK kulcs, szürke	38	5.035-944.0					Kulcs a művezetőnek. Jogosultságok a kezelőkulcshoz.
5 darabos KIK kulcs készlet, sárga	39	4.035-542.0					Kulcs a gépkezelőnek. Nincs lehetőség átállításra.
Meghajtó akkumulátorok							
Akkumulátor	40	6.654-280.0		48 V	700 Ah	Kevés karbantartást igénylő	Központi töltőrendszerrel. Akár 4 órás működési idő töltés nélkül.
	41	6.654-282.0		36 V	360 Ah	Kevés karbantartást igénylő	
	42	6.654-124.0		6 V	180 Ah	Karbantartást nem igénylő	Meghajtó akkumulátor, karbantartást nem igényel.
Akkumulátor (tartóban)	43	6.654-156.0		24 V	400 Ah	Kevés karbantartást igénylő	Akár 4 órás működési idő.

■ ÚJ ■ A szállított csomag tartalmazza. □ Lehetséges tartozékok. További eredeti Kärcher tartozékok találhatóak a következő oldalakon.

		Cikkszám	Gyárilag beszerelve	Akkumulátorfeszültség	Akkumulátorkapacitás	Akkumulátortípus	Leírás
Akkumulátor	44	6.654-119.0		6 V	240 Ah	Kevés karbantartást igénylő	4 szükséges.
Akkumulátor, 240 Ah, kevés karbantartást igényel	45	6.654-112.0		24 V	240 Ah	Karbantartást nem igénylő	Központi töltőrendszerrel.
Töltőkészülékek							
Töltőkészülék	46	6.654-281.0		48 V		Külön	6.654-280.0 akkumulátorhoz.
	47	6.654-283.0		36 V		Külön	6.654-282.0 akkumulátorhoz.
	48	6.654-078.0		24 V			6.654-124.0 akkumulátorhoz.
	49	4.839-389.0		24 V		Beépített	
	50	6.654-107.0		24 V		Külön	6.654-112.0 akkumulátorhoz.
	51	6.654-143.0		24 V		Beépített	
	52	6.654-120.0		24 V		Külön	Karbantartás nem igénylő 24 V / 240 Ah (6.654-119.0) akkumulátorokhoz.
Meghajtó akkumulátorok és töltők							
Akkumulátorok	53	7.654-001.0		12 V	44 Ah	Kevés karbantartást igénylő	Indítóakkumulátor.
Tartozékok akkumulátorokhoz							
Tartály fal tartóhoz	54	2.641-243.0				Kevés karbantartást igénylő	Tartalékrendszer folyadékos akkumulátorok töltéséhez, lehetővé teszi az akkumulátorok egyszerű töltését, sok időt takarít meg. A tartályt 4 méter magasságban kell elhelyezni. Tömlővel és átfolyómennyiség-szabályozóval.

■ A szállított csomag tartalmazza. □ Lehetséges tartozékok. További eredeti Kärcher tartozékok találhatóak a következő oldalakon.

SZŰRŐK, SEPRŐHENGEREK, OLDALKEFÉK



A kézzel vezetett seprőgépeknél is sok múlik a megfelelő tartozékokon. A puha, kemény vagy antisztatikus seprőhengerekkel minden gép a szükséges felhasználáshoz igazítható. Az új szűrők folyamatosan tiszta levegőt biztosítanak.

		Cikkszám	Gyárilag beszerelve	Hosszúság / szélesség	Átmérő	Leírás
Harmonikaszűrő						
Harmonikaszűrő	1	5.731-625.0				Papírszűrők hosszú élettartammal.
	2	5.731-635.0				Műanyagszűrő, nedvességálló, mosható, karbantartási költségeket takarít meg.
	3	5.731-585.0				
Harmonikaszűrő, papír						
Harmonikaszűrő, papír	4	6.904-367.0				Papír, ellenőrzött M porosztály.
Nemszőtt szövet szűrő						
Szűrőbetét	5	5.731-642.0				Műanyagszűrő, nedvességálló, mosható, karbantartási költségeket takarít meg.
Standard seprőhenger						
Standard seprőhenger	6	6.906-041.0		480 mm		Nedvességálló univerzális sörté, rendkívül hosszú élettartam, mindenféle felülethez alkalmas.
	7	6.906-508.0		620 mm		
	8	6.906-509.0		620 mm		
	9	6.906-884.0		550 mm		
	10	6.907-041.0		480 mm		
	11	6.963-108.0		300 mm		Nedvességálló univerzális sörté hó és egyéb szennyeződés hatékony felsőprésére (a készlet két különálló seprőhengert tartalmaz).
Fő seprőhenger, puha/természetes						
Ellentétes irányba forgó seprőhengerek, puha	12	6.906-886.0		550 mm		Természetes sörtékkel, speciálisan beltéri, sima padlókon lévő finom por felsőpréséhez.
	13	6.906-557.0		620 mm		
Fő seprőhenger, puha/nedvességálló						
Fő seprőhenger, puha/ nedvességálló	14	6.903-995.0		480 mm		Finompor felsőpréséhez minden felületről, beltéri és kültéri használatra.
Fő seprőhenger, kemény						
Ellentétes irányba forgó seprőhengerek, kemény	15	6.906-885.0		550 mm		Kültéri makacs szennyeződés eltávolítására.
Fő seprőhenger, kemény	16	6.903-999.0		480 mm		
nedvességálló		6.906-558.0		620 mm		
Fő seprőhenger, antisztatikus						
Ellentétes irányba forgó seprőhengerek, antisztatikus	18	6.906-950.0		550 mm		Elektrosztatikusan feltöltődő felületek (pl. szőnyeg, műfű) tisztítására.
	19	6.907-023.0		480 mm		
Standard oldalkefék						
Standard oldalkefék	20	6.906-132.0			420 mm	Nedvességálló univerzális sörté, rendkívül hosszú élettartam, minden felülethez alkalmas.
	21	6.966-005.0			330 mm	
Oldalkefe, puha						
Oldalkefe, puha	22	6.905-626.0			420 mm	Finompor felsőprésére minden kültéri és beltéri felületen, nedvességálló.
Oldalkefe, kemény						
Oldalkefe, kemény	23	6.905-625.0			420 mm	Kültéri makacs szennyeződés eltávolítására, nedvességálló, enyhén abrazív.
Oldalkefék, bal oldali						
Oldalkefe felszerelő készlet, bal oldali	24	2.640-441.0	2.640-441.7			Komplett, standard oldalkefével a felületteljesítmény megnövelésére.

■ A szállított csomag tartalmazza. □ Lehetséges tartozékok. További eredeti Kärcher tartozékok találhatóak a következő oldalakon.

		Cikkszám	Gyárilag beszerelve	Hosszúság / szélesség	Átmérő	Leírás
Egyéb felszerelő készletek						
Hóeke	25	2.851-446.0				Téli használatra. Rugós rögzítés, behajtható és állítható csúszólapátok.
Seprőhenger	26	2.851-569.0				Szemcsék vagy egyéb szilárd szennyeződés felseprése a seprőhengerrel, ami egyszerűen üríthető.
Kettős szűrőlerázó	27	2.851-040.0				Kettős szűrőtisztító a jobb tisztítási eredményért nagyon poros környezetben.
	28	2.851-000.0				
Szőnyegseprő készlet KM 75/40 W	29	2.641-571.0				Szőnyegseprő készlet szőnyegfelületek tisztítására, pehelyszűrővel, 3 terelőgörgővel és antisztatikus seprőhengerrel.
Durvaszennyeződés-fogó	30	2.640-908.0				Hulladék felszedéséhez.
Fék	31	2.640-301.0				A biztonságos fékezésért >2%-os lejtőkön.

Lehetséges tartozékok. További eredeti Kärcher tartozékok találhatóak a következő oldalakon.

AKKUMULÁTOROK ÉS AKKUMULÁTORTÖLTŐ KÉSZÜLÉKEK



A Bp Pack seprőgépek beépített töltőkészülékeivel az akkumulátorok minden lehetséges hálózati csatlakozón feltölthetők.

			Akkumulátorfeszültség	Akkumulátorkapacitás	Akkumulátortípus	Leírás
Meghajtó akkumulátorok						
Akkumulátor	1	6.654-202.0	12 V	26 Ah	Karbantartást nem igényel	Meghajtó akkumulátor
	2	6.654-226.0	12 V	60 Ah	Karbantartást nem igényel	2 szükséges.
	3	6.654-048.0	12 V	80 Ah	Kevés karbantartást igényel	
Töltőkészülékek						
Töltőkészülékek	4	6.654-068.0	24 V		Külön	6.654-021.0. akkumulátorhoz.
	5	6.654-203.0	12 V		Beépített	6.654-202.0. akkumulátorhoz.
	6	6.654-225.0	24 V		Beépített	6.654-226.0. akkumulátorhoz.
	7	6.654-140.0	24 V		Beépített	6.654-141.0. akkumulátorhoz.

■ A szállított csomag tartalmazza. □ Lehetséges tartozékok. További eredeti Kärcher tartozékok találhatóak a következő oldalakon.

TÖKÉLETES SEPRŐ-SZÍVÓGÉPEK ÉS KOMMUNÁLIS KÉSZÜLÉKALVÁZAK

A Kärcher pontosan ismeri ügyfelei követelményeit, igényeit és sokrétű feladatait a zöldterületek kezelésétől az utcák tisztításáig, hóeltakarítástól az öntözésig. A Kärcher pontosan azt nyújtja, ami a kommunális tisztítási feladatok sikeres elvégzéséhez szükséges: nagy teljesítményű seprő-szívógépeket, sokoldalú készülékalvázakat, univerzális és speciális eszközöket és a legújabb akkumulátoros gépeket. Egy szóval: meggyőző felszereltséget a maximális hatékonyságért.



Tartalomjegyzék: SEPRŐ-SZÍVÓGÉPEK ÉS KOMMUNÁLIS KÉSZÜLÉKALVÁZAK

Szívó-seprőgépek	622.oldal
Szemétfelszívó készülékek	630.oldal
Kommunális készülékalvázak	632.oldal
Park & City megoldások	644.oldal
Park & City megoldások tartozékai	652.oldal



MC 130 - használat egész évben

2 üléses seprőgép az 1 m³-es kategóriában egész éves használatra. Kényelmes használat irányítókarral és multifunkciós kijelzővel.

MIC 70 - az erőgép

A 66 lóerős common rail dízelmotorral, dízel részecskeszűrővel és akár 100 l/perc hidraulikus teljesítménnyel az MIC 70 egyszerűen duzzad az erőtől.

Kärcher Park & City Megoldások

Akkumulátormeghajtású gépek 50 V lítiumion-technológiával. Erős, fáradhatatlan, környezetbarát és rendkívül csendes készülékek.

A készüléknevek helyes értelmezése:

Modell

- MC** = Kommunális tisztítógép
- MIC** = Kommunális hordozógép
- LB** = Lombfűvő
- CS** = Láncfűrész
- ST** = Fűkasza
- Bp** = Akkumulátorcsomag
- BC** = Akkumulátortöltő készülék



SEPRŐ-SZÍVÓGÉPEK



	Állítható munkaszélesség (mm)	Hulladékgyűjtő űrtartalma (l)	Max. felületteljesítmény (m ² /óra)	Tisztítási alkalmazások	Egész évi használat	Összerék-meghajtás	Kipörgésgátló	Egyenkénti kefevezérlés	Hidraulikus tartályűrités	Légkondicionálás	Fűtés	Oldal
SZÍVÓ-SEPRŐGÉPEK												
MC 130 Adv	1200-2400	1000	24000	■	■	■	■	■	■	□	■	627
MC 130+	1200-2400	1000	24000	■	■	■	■	■	■	□	■	627
MC 50 Adv Comfort	900-1400	500	14000	■	■	■	-	-	■	■	■	629
MC 50 Adv	900-1400	500	14000	■	■	■	-	-	■	-	■	629



	Munkaszélesség (mm)	Hulladékgyűjtő űrtartalma (l)	Max. felületteljesítmény (m ² /óra)	Beületi használatra	Külséri használatra	Tárolórekesz 15 l	Trakció meghajtás, hidraulikus	Durva szennyeződés fedél	Elektromos Indítás	Figyelmeztető villogófény	Segítség padkára való felhajtáskor	Oldal
Szemétfelszívó készülékek												
IC 15/240 W Adv	100	240	-	-	■	■	■	■	■	■	■	631
IC 15/240 W	100	240	-	-	■	■	■	■	■	-	-	631





	LE	Hidraulikus rendszer (l/perc)	Megengedett legnagyobb össz tömeg (kg)	Egész évi használat	Légkondicionálás	Fűtés	Komfort ülés	Kipörgésgátló	Figyelmeztető fény	Biztonsági öv	Oldal
Készülék tartók											
MIC 84	84	0-120	5000	■	□	□	□	■	□	□	633
MIC 70	66	100	3500	■	□	□	□	□	□	□	635
MIC 50 Adv	50	80	2800/3200	■	□	□	□	□	□	□	637
MIC 50	50	80	2600	■	□	□	□	□	□	□	637
MIC 34 C	34	40	1750	■	■	■	□	-	■	□	639
MIC 26 C Adv	26	40	1750	■	■	■	□	-	■	□	641
MIC 26 C	26	40	1750	■	-	-	-	-	□	□	641

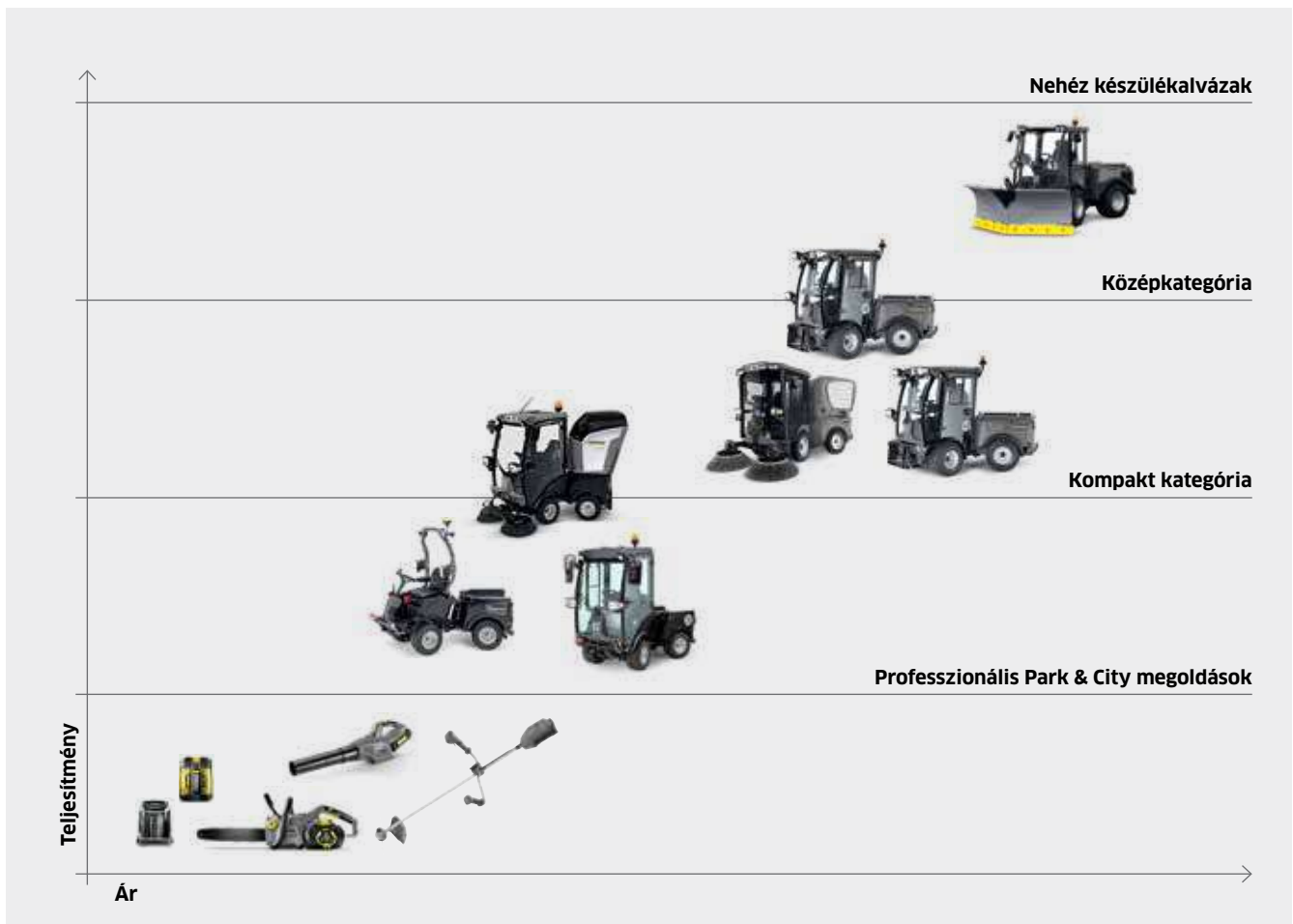

	Üzemi feszültség (V)	Tömeg (kg)	Szavatolt zajszint (db(A))	BC Adv	Kompatibilis az összes Kärcher akkumulátorral	Bp 200 Adv	Bp 400 Adv	Bp 600 Adv	Bp 2400 Adv	Védősisak-készlet	Védőszemüveg	Kétvállas tartószij	Láncolaj	Oldal
Park & City megoldások														
LB 850 Bp	50	2.34	95	□	■	□	□	□	□	-	□	□	-	647
CS 330 Bp	50	3.76	99	□	■	□	□	□	□	□	-	-	□	651
ST 400 Bp	50	3.4	-	□	■	□	□	□	□	□	□	□	-	651

■ Új ■ A szállított csomag tartalmazza. □ Lehetséges tartozékok.



GAZDASÁGOS HASZNÁLAT EGÉSZ ÉVBEN

A Kärcher kommunális gépek mindenütt és mindenkor különleges teljesítményt nyújtanak, nagy felületeken csakúgy, mint bonyolult területeken. Közutakon, közlekedőutakon, parkolóokban, zöldterületeken és sportlétesítményekben. A tavaszi takarítástól a zörfelületek nyári gondozásán és a lombhullató időszakon keresztül a hóeltakarításig. A masszív gépek mindegyike a legkülönbözőbb kiegészítő készülékekkel felszerelve a feladathoz optimalizált megoldást nyújt teljesítmény, kezelhetőség és gazdaságosság tekintetében. Ezáltal olyan beruházás, amely sok évig megőrzi az értékét.



1 Erő

A kezelőknek minden helyzetben teljesen bízniuk kell a gépekben. A Kärcher kizárólag kiváló minőségű anyagokat és alkatrészeket használ, hogy biztosíthassa a gépek problémamentes működését akár nehéz munkakörülmények között is. Készülékgyártóink és seprő-szívógépeink kiemelkedő minősége megkönnyíti a rendszeres karbantartást és ez biztosítja a gépek hosszú élettartamát. A legmodernebb, felhasználóbarát technológiát hasznosítva gépeink igazi igáslovak, megállás nélkül dolgozva januártól decemberig.

Biztonság

A Kärchernél elsődleges a kompromisszummentes biztonság. Legyen szó közúti munkáról vagy napi rutinmunkákról, készülék-hordozó gépeink és seprő-szívógépeink modern segítő rendszerei megfelelnek a legmagasabb biztonsági követelményeknek és biztosítják a kockázatmentes munkavégzést.

Kényelem

A szabad mozgás öröme: a Kärcher a gépkategória legtágasabb fülkáját kínálja, ami lényeges előny, és nem csak a hosszú használat során. A rezgécscillapítással ellátott fülke egyedi igények szerint látható el felszereléssel, ami biztosítja az alacsony zajszintű, egészséges munkakörnyezetet.

2 Rugalmas és széles körű kompatibilitás

A Kärcher kommunális gépei profitábilis beruházásokat jelentenek. Beépített, rugalmas és széles körű alkalmazásai biztosítják a különböző alkalmazások napi használatát. A készülékek bármikor rendelkezésre állnak függetlenül az évszaktól, szélétől, időjárástól, akár nappal vagy éjszaka. A gyors készülékcsere és a nagy szállítási sebesség lecsökkenti a szerelési és nem produktív időszakokat. Az alaposan kidolgozott részletek és a kiemelkedő ergonómiát biztosító hatékony üzemeltetési koncepció hatékony munkát eredményeznek alacsony költségek mellett, az év minden napján.

3 Német gyártmány

A Kärcher készülék-alvázaikat és seprő-szívógépeiket kizárólag Németországban gyártják. A Kärcher, a nagy hagyományokkal rendelkező családi vállalat teljes fennállása óta szoros kapcsolatot tart fenn az önkormányzatokkal, és készülékei fejlesztésében vevőspecifikus igények kielégítésére törekszik.

4 Lízing és finanszírozás

A Kärcher nem csak segítséget és tanácsot nyújt a megfelelő készülék kiválasztásához, de a megfelelő finanszírozási modellt is felkínálja. Mert a Kärcher számára a jó üzleti kapcsolat a vevőkkel való sikeres együttműködést jelenti. Bízhat bennünk!



Seprés



Zöld területek gondozása



Téli alkalmazások



Nedves tisztítás

KÖZÉPKATEGÓRIA



2 üléses gép egész évi használatra.

Nagy térfogatú szennyeződéstartály – kompakt méretek. 1 m³-es kategóriájú seprőgép. Automatikus seprő üzemmód egygombnyomásra az eco!efficiency fokozatban. Ezáltal a legjobb seprési teljesítmény érhető el optimális motorfordulatszám és hidraulikateljesítmény mellett. Optimális gazdaságosság a kezelői hibák megakadályozásával, valamint kisebb kopás.



1 Kärcher multifunkciós kijelző

Az egyedülálló, kormánykerékbe beépített multifunkciós kijelző a munkavégzés során mindig a vezető látóterében van, és csak kis mértékben vonja el a figyelmet. Az ergonomikus kartámaszon lévő kezelőszerkekkel kényelmesen, egyenként vezérelhetők a seprők.



2 Kényelmes kétüléses fülke

A kényelmes, körben 360°-os kilátást nyújtó kétszemélyes kabin kellemes munkakörnyezetet kínál. Hidrodinamikus négyszeres csapágyazása alacsony zajszintről, valamint rezgésmentes menetkényelemről gondoskodik.



3 Kubota dízelmotor részecskeszűrővel

Az erős és gazdaságos 66 LE "common rail" befecskendezési rendszerrel ellátott Kubota dízelmotor az MC 130+ készülék szíve. A közvetlen üzemanyag befecskendezésű motoroknak sokkal kevesebb üzemanyagra van szükségük, mint a hagyományos motoroknak, ezért ezzel tovább csökkenthető a készülék üzemeltetési költsége.



4 3,5 tonnás kategória

Az MC 130 megengedett össztömege kevesebb, mint 3,5 tonna. Így a járdákon történő munkavégzés sem jelent akadályt. B kategóriájú jogosítvány birtokában bárki vezetheti a seprőgépet.

AZ MC 130-AS GÉP ÖSSZEÁLLÍTÁSA



MC 130 Adv

MC 130+

- Összkerékmeghajtás
- Kipörgésgátló
- Egész éves használatra

- Összkerékmeghajtás
- Kipörgésgátló
- Egész éves használatra

Műszaki adatok

Motor		4 hengeres dízelmotor / Kubota	4 hengeres CR befecskendezésű motor DPF-fel / Kubota
Teljesítmény		36.5 kW / 2700 ford/perc (50 LE)	48.6 kW / 2700 ford/perc (66 LE)
Menetsebesség	km/óra	40	40
Fordulósugár (belső)	m	1.21	1.21
Méret (H x SZ x M)	mm	3950 x 1200 x 1990	3950 x 1200 x 1990
Megengedett össztömeg	kg	3500	3500
Önsúly	kg	2275	2275
Tartály úrtartalma	l	1000	1000
Frissvítartály	l	195	195
Munkaszélesség	mm	1200-2400	1200-2400
Úritési magasság	mm	1550	1550
Felületteljesítmény	m²/óra	24000	24000
Fülke zajszintje	dB(A)	73	73

Felszereltség

2 személyes fülke	■	■
Multifunkciós kijelző	■	■
Légkondicionáló berendezés	□	□
Vezetőülés légrugóval	□	□
Víz-újrahasznosító rendszer	□	□
Magasnyomású tisztító	□	□

Cikkszám **1.442-230.2**

igény szerint

■ A szállított csomag tartalmazza. □ Kompatibilis tartozékok.

KOMPAKT KATEGÓRIA



Fürge, kompakt készülék egész éves használatra.

Az MC 50 Adv a legjobb seprési tulajdonságokat kínálja, ráadásul egész évben használható. A gyorscsereológó rendszernek köszönhetően a kiegészítők, például a fűnyíró-berendezés vagy a hótoló lapát és a szűrőberendezés percekben belül, szerszám nélkül ki-cserélhetők.



1 Paralelgrammaszerűen vezetett keferendszer

A lengő felfüggesztésű, tehermentesítéssel és hidraulikus úszó állással ellátott seprőszerkezet gondoskodik az egyenetlen felületi nyomásról és ezáltal az optimális seprési síkról, egyenetlen felületen is. Ráadásul pedig tartósan optimális seprési eredményről. Az első és oldalsó ráfutás elleni védelem tovább növeli a biztonságot.



2 Automatikus durvaszennyeződés-fedél

A durvaszennyeződés-felfogó automatikusan kinyílik nagyobb tárgyaknál, például flakonoknál, vagy nagyobb mennyiségű könnyű hulladéknál, például lombnál vagy csomagolóanyagnál – majd lehetőség szerint mielőbb visszazáródik. Az ideális szívási eredményhez, maradványok nélkül.



3 Átgondolt és gyakorlati közeli

Az egyenes elszívócsatorna minimálisra csökkenti az eltömődés kockázatát. Közvetlen hozzáférés és gyors tisztítás céljából a szívócső a szívóajak és a szennyeződéstartály között 2 kézmozdulattal, szerszám nélkül levehető. A tisztítás és az esetleges eltömődések elhárítása még soha nem volt ilyen egyszerű és időtakarékos.

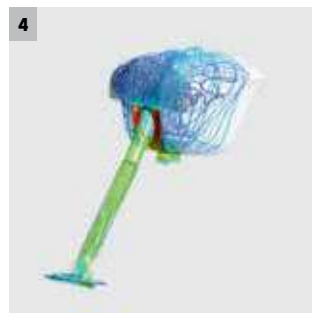

4 Innováció vákuummal

A Kärcher MC innovatív szívórendszerét CFD áramlásszimulációk segítségével, számítógépen fejlesztették. Az eredmény: kevesebb zaj, kevesebb fogyasztás, kevesebb károsanyag-kibocsátás és kevesebb kopás. Az 500 liter térfogatú, masszív és korróziómentes szennyeződéstartály 100 százalékig feltölthető, és könnyen kiüríthető.

AZ MC 50 GÉP ÖSSZEÁLLÍTÁSA



MC 50 Adv Comfort

MC 50 Adv

Műszaki adatok		MC 50 Adv Comfort	MC 50 Adv
Meghajtás / motor		4 ütemű dízelmotor / Yanmar	4 ütemű dízelmotor / Yanmar
Teljesítmény		19.2 kW / 26 hp	19.2 kW / 26 hp
Mozgási sebesség	km/óra	20	20
Fordulósugár (belső)	m	0.75	0.75
Méreték (H x SZ x M)	mm	2960 x 1090 x 1970	2960 x 1090 x 1970
Megengedett össztömeg	kg	1750	1750
Önsúly	kg	850 (seprési rendszer nélkül)	850 (seprési rendszer nélkül)
Tartály úrtartalma	l	500	500
Frissvítartály	l	165	165
Munkaszélesség	mm	900-1400	900-1400
Munkaszélesség 3. oldalkefével	mm	2000	2000
Úritési magasság	mm	1450	1450
Felületteljesítmény	m ² /óra	14000	14000

Felszereltség

Fűtés	■	■
Légkondicionáló berendezés	■	-
Vezetőülés	Szövet	Műbőr
Komfortülés légrugóval	□	□
Rádió (CD, MP3 lejátszás)	□	□
Víz-újrahasznosítási rendszer	□	□
Cikkszám	1.442-202.2	1.442-202.2

■ A szállított csomag tartalmazza. □ Kompatibilis tartozékok.

SZEMÉTFELSZÍVÓ KÉSZÜLÉKEK



Nagy szívóerő kis felületekhez.

Ideális zöld- és kemény felületekhez az iparban és az önkormányzatoknál: a kézzel vezetett IC 15/240 W szemétfelszívó készülék a lombot és a hulladékot, például a nagy PET-palackokat közvetlenül egy standard hulladéktárolóba juttatja.



1

1 Egykezes kezelés irányítóruddal

- A gép könnyen kezelhető és irányítható – munka közben az egyik kéz mindig szabad marad.



2

2 Hidrosztatikus, karbantartásmentes hajtómű (előre/hátra)

- Kényelmes munkavégzés emelkedőkön is; egyszerűen szállítható.



3

3 Standard, világszerte kapható hulladéktárolókhöz (240 literes) kifejlesztve

- Rugalmas ártalmatlanítás a hulladéktárolók egyszerű cserélhetőségének köszönhetően.

MŰSZAKI ADATOK ÉS FELSZERELTSÉG

IC 15/240 W Adv

IC 15/240 W

- Hidraulikus meghajtás előre és hátra
- Szívócső kéztartóval
- Önkormányzati felszereltség (figyelmeztető villogó, finomszűrő, segítség padkára való felhajtáshoz)
- Hidraulikus meghajtás előre és hátra
- Szívócső kéztartóval

Műszaki adatok

Teljesítmény	kW	4	4
Munkasebesség	km/h	6	6
Használati idő egy teli tartállyal	h	2.5	2.5
Tartály űrtartalma	l	240	240
Töltőtömeg	kg	70	70
Munkaszélesség	mm	100	100
Emelkedő max. mértéke	%	15	15

Felszereltség

Szívótömlő szívócsővel	■	■
Üzemóra-számláló	■	■
240 literes hulladékártató	■	■
Zárható tárolórekesz	■	■
Elektromos indítás	■	■
Hulladékbedobó csappantyú	■	■
Figyelmeztető villogó	■	-
Segítség padkára való felhajtáshoz	■	-
Poliészter harmonikaszűrő	■	-
Cikkszám	1.183-904.0	1.183-903.0

■ A szállított csomag tartalmazza.

Tartozékok

Terméknév	Cikkszám	Leírás
Lombfűvócső	2.850-831.0	Falevelek és könnyű szemet fúvással való seprése.
Finomporszűrő (készlet)	2.850-832.0	A pormentes munkáért.
Szemeteszsáktartó készülék	2.850-845.0	Egyszerű szemeteszsáktöltés és -eltávolítás.

NEHÉZ KÉSZÜLÉKALVÁZAK



Teljesítmény korlátok nélkül

Olyan készülékre van szüksége, amely kiemelkedő teljesítményt nyújt és bármilyen munkára használható? Az MIC 84 gép igazán megkönnyíti a munkát. Ez az erős és sokoldalú gép kiegészítő kommunális feladatokra is használható, mint például aszfaltmarásra vagy forró gőzzel történő gyomirtásra, és felszerelhető homlokrakodóval. A gép teljesítménye az adott feladatnak megfelelően fokozatmentesen állítható egy feszültség szabályozón.



1 Komfortos felszereltség

A legjobb vezetési kényelem, a kiváló helykínálat, a tökéletes áttekintés, az ülésfűtés, a légrugós ülés és az alacsony zajszint kényelmes munkavégzést biztosít.



2 Központi kijelző

Az MIC 84 esetében a kezelő minden funkcióra rajta tarthatja a szemét, legyen az motorfordulatszám, sebesség, hőmérséklet, hidraulikaolaj, menetirány-kijelzés, vezetési üzemmód vagy az üzemanyagtartály tartalma. Emellett az összes eszközfunkció központilag vezérelhető.



3 Az erőszükséglet egyedileg beállítható

A 84 lóerős turbó dízelmotornál a kezelő fokozatmentesen beállíthatja a munkahidraulikát. A MIC 84 előre programozott programokat biztosít homlokrakodókhoz, hólapátokhoz, nyírókészülékhez és egyébekhez.



4 Sok felhasználási lehetőség a sokoldalú kiegészítő készülékeknek köszönhetően

Az MIC 84 univerzálisan használható nyári és téli üzemmódban. Gyepápoláshoz különböző méretű nyírókészülékek kaphatók. A homlokrakodókhoz minden alkalmazási területre optimális rakodóvilla kapható.

A MIC 84 GÉP ÖSSZEÁLLÍTÁSA

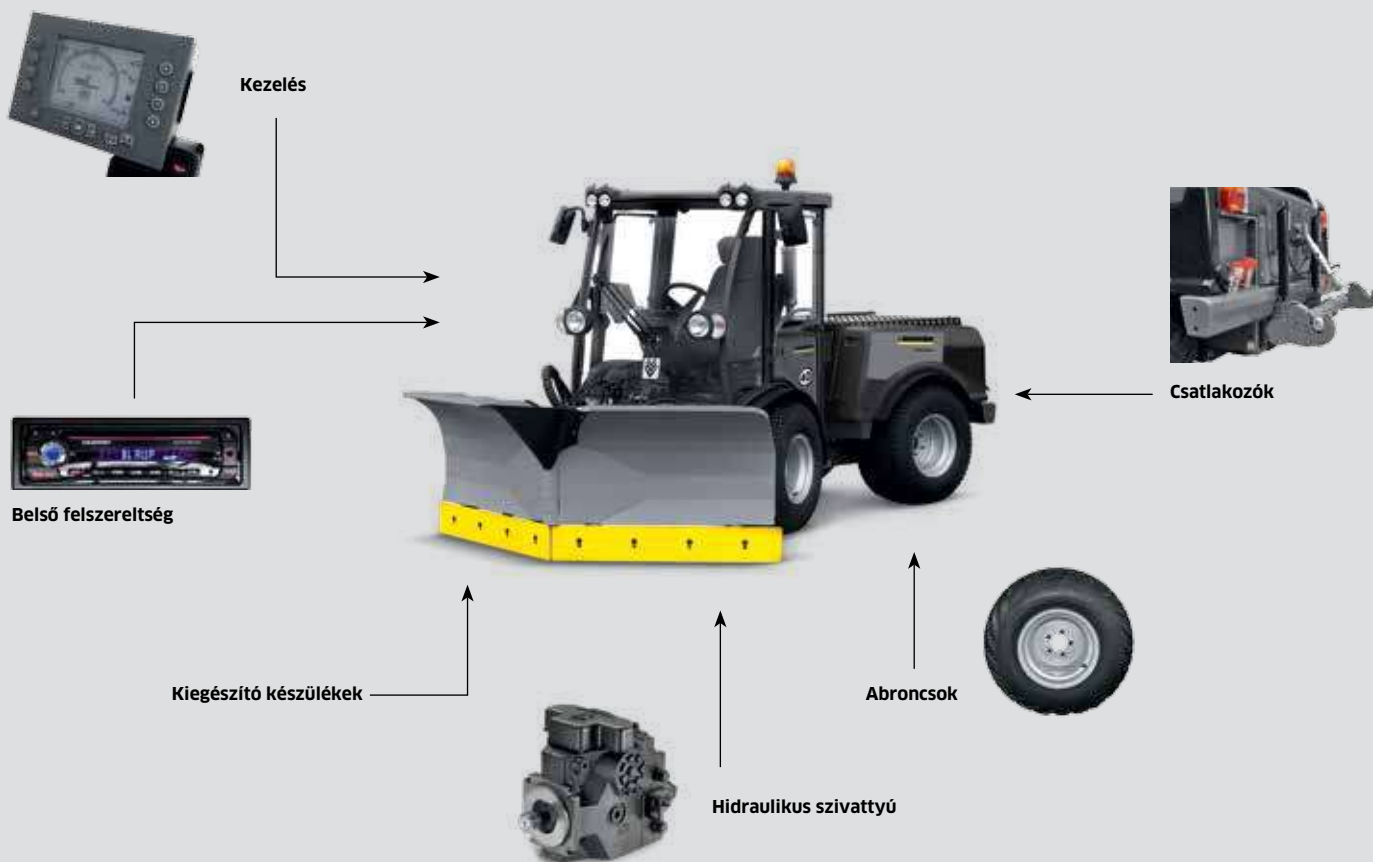

MIC 84

- 2 fokozatú meghajtás
- Hidraulikus meghajtás
- Összkerékmeghajtás
- Kipörgésgátló

Műszaki adatok

Meghajtás/motor		4 ütemű turbó dízelmotor / Kubota
Teljesítmény		61.7 kW / 84 hp
Égéstermék szabvány		Stage IIIA
Üzemanyagtartály	l	78
Mozgási sebesség	km/óra	40
Munkasebesség	km/óra	20
Üzemi fék		Hidrosztatikus
Méret (H x SZ x M)	mm	3215 x 1590 x 2130
Tömeg	kg	2450
Megengedett össztömeg	kg	5000
Fordulósugár (belső)	m	3.1
Emelkedő max. mértéke	%	40
Zajszint (a fülkében)	dB(A)	74

Felszereltség

Utasülés	<input type="checkbox"/>
Légkondicionáló berendezés	<input type="checkbox"/>
Légrugós vezetőülés	<input type="checkbox"/>
Fűtött ülés	<input type="checkbox"/>
Tehercsillapítás	<input type="checkbox"/>
Cikkszám	1.442-012.2

Lehetséges tartozék.

KÖZÉPKATEGÓRIA



Teljes erővel minden évszakban.

Egy kisebb erőmű az igazán nagy munkákhoz: 20 LE-vel több teljesítmény az MIC 50 készüléknél, amit biztosítja a kompakt MIC 70 készülék számára a szükséges erőt a nehéz készülékekkel, például a Kärcher által kifejlesztett homlokrakodóval végzett számos alkalmazáshoz. Ezenkívül a 4 hengeres 66 LE alacsony károsanyag-kibocsátású dízelmotor alapfelszereltségként tartalmazza részecszeszűrőt.



1



2



3



4

1 Kiemelkedő hidraulikus teljesítmény

A nehéz készülékek könnyű meghajtása a nagy teljesítményű dupla szivattyú által. Akár 100 l/perces teljesítmény is elérhető. A motor literben mért kimenete elosztható az első és hátsó (50 + 50 l/perc első vagy 50 + 50 l/perc hátsó) kimenetekre.

2 Alacsony kibocsátású motor

4 hengeres Kubota CR befecskendezésű dízelmotor 48.6 kW (66 LE) teljesítménnyel. A kibocsátott gáz utókezelése és a dízel részecszeszűrő biztosítja az alacsony károsanyag-kibocsátást. IIIB fokozat és Tier 4 szabvány szerint.

3 Központi kijelző

A hidraulikus működés a központi kijelzőn állítható be. A kijelző mutatja a menetsebességet és a dízel részecszeszűrő regenerációs fázisát is.

4 Gyorsan cserélhető részek

A gyorscserélő rendszer biztosítja a hátsó kiegészítők gyors cseréjét a hidraulikus billentőkeret segítségével. Nincs szükség többé fűrésztű csavarozásokra és beállításokra. Egy személy is minimális idő alatt, szerszám nélkül eltávolíthatja a kiegészítő eszközt.

AZ MIC 70 GÉP ÖSSZEÁLLÍTÁSA



MIC 70

- 2 fokozatú meghajtás
- Hidraulikus meghajtás
- Kipörgésgátló opcionális differenciálzárral

Műszaki adatok

Motor	4 hengeres dízelmotor DPF-fel / Kubota	
Teljesítmény	48.6 kW 2700 ford/percnél (66 LE)	
Égéstermék szabvány	IIIB fokozat / Tier 4 final	
Üzemanyagtartály	l	50
Menetsebesség	km/óra	40
Méreték (H × SZ × M)	mm	2745 × 1200 × 2000
Megengedett össztömeg	kg	3500
Tömeg	kg	1700
Fordulósugár (belső)	m	1.17

Felszereltség

Fűthető szélvédő	<input type="checkbox"/>
Légkondicionáló berendezés	<input type="checkbox"/>
Légrugós vezetőülés	<input type="checkbox"/>
Tehercsillapítás	<input type="checkbox"/>
Rezgéscsillapítás	<input type="checkbox"/>
Kärcher homlokrakodó	<input type="checkbox"/>
Cikkszám	1.442-240.2

Lehetséges tartozék.

KÖZÉPKATEGÓRIA



Kompakt gép nagy erővel.

A MIC 50 egy kompakt készülékalváz a 3,5 tonnás kategóriában speciálisan kommunális használatra tervezve, ami alkalmas a közúti vagy nem közúti használatra is. Az akár 3 méteres munkaszélesség lehetővé teszi a fűnyírást is. A gépet tetszés szerint összeállíthatja, csak az alváz és a fülke marad ugyanaz. A meghajtás és a hidraulikus rendszer egyénileg változtatható.



1 Kiváló minőségű alkatrészek

Minden fontos alkatrész könnyen hozzáférhető a napi karbantartáshoz.



2 Átlátható elrendezés

Az MIC 50 jó rálátást biztosít a kiegészítő készülékekre és a közvetlen környezetre. Az alacsony zajszint és a nagyfokú kényelem kellemessé teszi a gép kezelését.



3 Kompakt felépítés - minden helyzetben használható

A 2 méteres összmagassághoz társuló csekély külső szélességgel az MIC 50 gyalogutakon is alkalmazható. A gép így tökéletesen alkalmas a kommunális használatra.



4 Gyorsan cserélhető részek

Az MIC 50 esetében a kiegészítő készülékek gyorsan, egyszerűen és szerszám nélkül cserélhetők 3 kiegészítő térben.

AZ MIC 50 GÉP ÖSSZEÁLLÍTÁSA

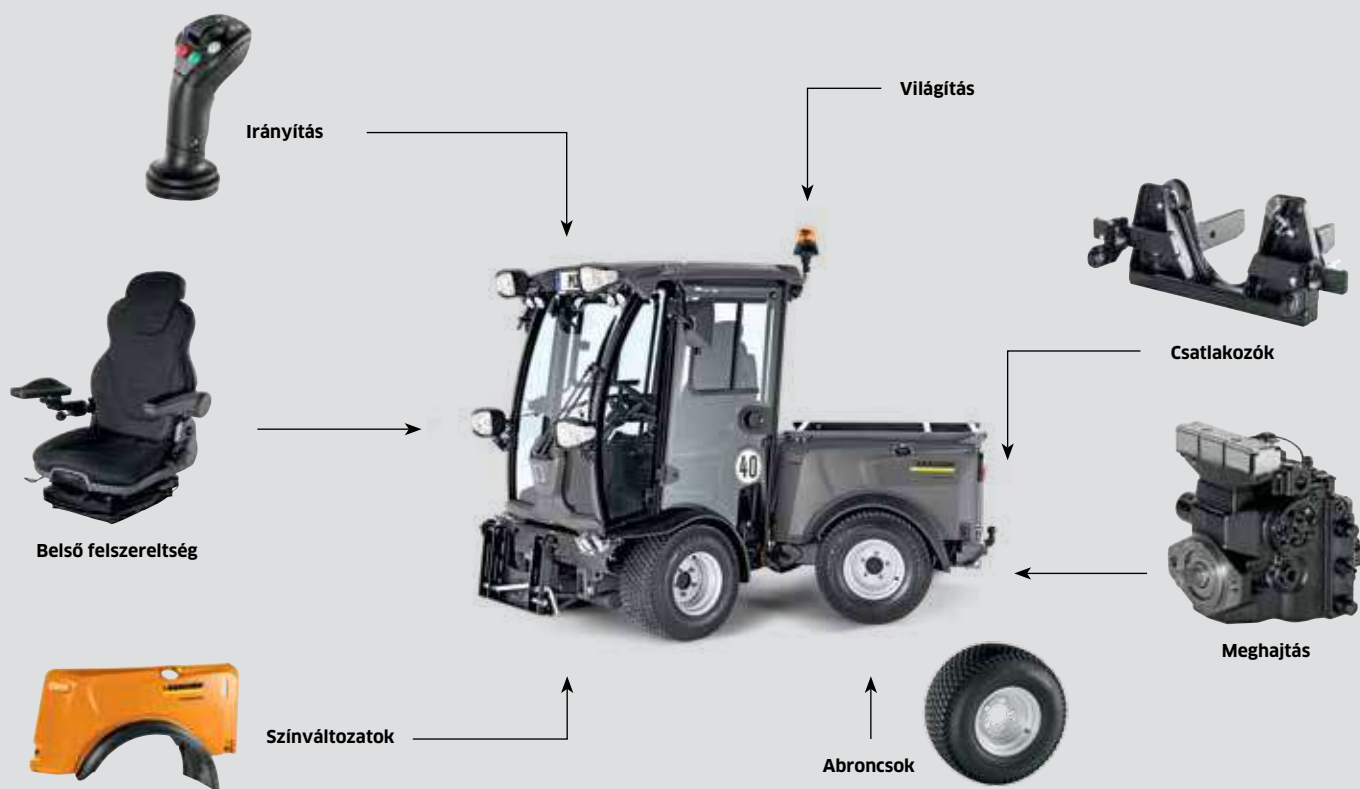

MIC 50 Adv

MIC 50

- 2 fokozatú meghajtás
- Hidraulikus meghajtás előre és hátra
- Összkerék meghajtás
- Hidraulikus szervókormány

- 1 fokozatú meghajtás
- Hidraulikus meghajtás előre és hátra
- Összkerék meghajtás
- Hidraulikus szervókormány

Műszaki adatok

Meghajtás / motor		4 hengeres dízelmotor / Kubota	4 hengeres dízelmotor / Kubota
Teljesítmény		36 kW 2700 ford/percnél (50 hp)	36 kW 2700 ford/percnél (50 hp)
Égéstermék szabvány		IIIA fokozat	IIIA fokozat
Üzemanyagtartály	l	50	50
Menetsebesség	km/óra	40	30
Méreték (H x SZ x M)	mm	2745 x 1200 x 2000	2745 x 1200 x 2000
Tömeg	kg	1660	1650
Megengedett össztömeg	kg	2800/3200	2600
Fordulósugár (belső)	m	1.17	1.17

Felszereltség

Fűthető szélvédő		<input type="checkbox"/>	<input type="checkbox"/>
Légkondicionáló berendezés		<input type="checkbox"/>	<input type="checkbox"/>
Légrugós vezetőülés		<input type="checkbox"/>	<input type="checkbox"/>
Tehercsillapítás		<input type="checkbox"/>	<input type="checkbox"/>
Rezgéscsillapítás		<input type="checkbox"/>	<input type="checkbox"/>
Kärcher homlokatrakodó		<input type="checkbox"/>	<input type="checkbox"/>
Cikkszám		1.442-220.2	1.442-220.2

Lehetséges tartozék.

KOMPAKT KATEGÓRIA



Kiemelkedő erő – könnyebb munka.

Ha kompakt gépet keres, amelyet kimondottan járdákon és parkokban történő használatra terveztek, akkor Önnek az MIC 34 C gépre van szüksége. A karcsú felépítésnek köszönhetően ez a gép ott is tud közlekedni, ahol a nagyobb gépek nem. Az MIC 34-es gép 24 kW-os turbó dízelmotorjával elegendő teljesítményt biztosít a nehéz alkalmazások esetén is, mint például az egy menetben végzett fűnyírás, fű összegyűjtése és gyomtalanítás.



1 Robusztus erőátvitel

A magas motorteljesítményhez igazított, nagy teljesítményű hidraulika lehetővé teszi a gyűjtéssel egybekötött kaszálást ugyanúgy, mint a gyomtalanítást és elszívást egy munkamenetben.



2 Teljesítmény hosszú távon

A 34 lóerős turbódízelmotor a lehetséges alkalmazások széles tárházát rejti magában. A 40 literes munkahidraulika fáradtság nélkül hajtja a nagy erőigényű munkaeszközöket, például hómarókat vagy fűkaszákat is. A második hidraulikakör pedig tovább növeli a sokoldalúságot.



3 Gyorscserélő rendszer a készülékek szerszám nélküli cseréjéhez

A gyorscserélő rendszer lehetővé teszi, hogy egy ember gyorsan és egyszerűen kicserélje a készülékeket. 5 percnél kevesebb idő alatt a seprőgép átalakítható fűnyíróvá vagy téli alkalmazásra.

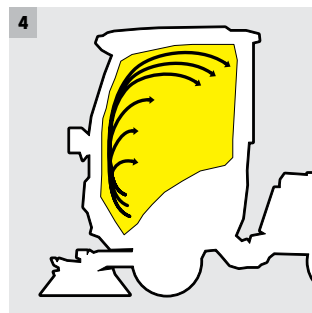

4 Meleg és hideg

A fűtés és légkondicionálás az MIC 34 C gépnél alapfelszereltség, és elsőrangú munkakényelmet nyújt akár melegben, akár hidegben.

AZ MIC 34 GÉP ÖSSZEÁLLÍTÁSA

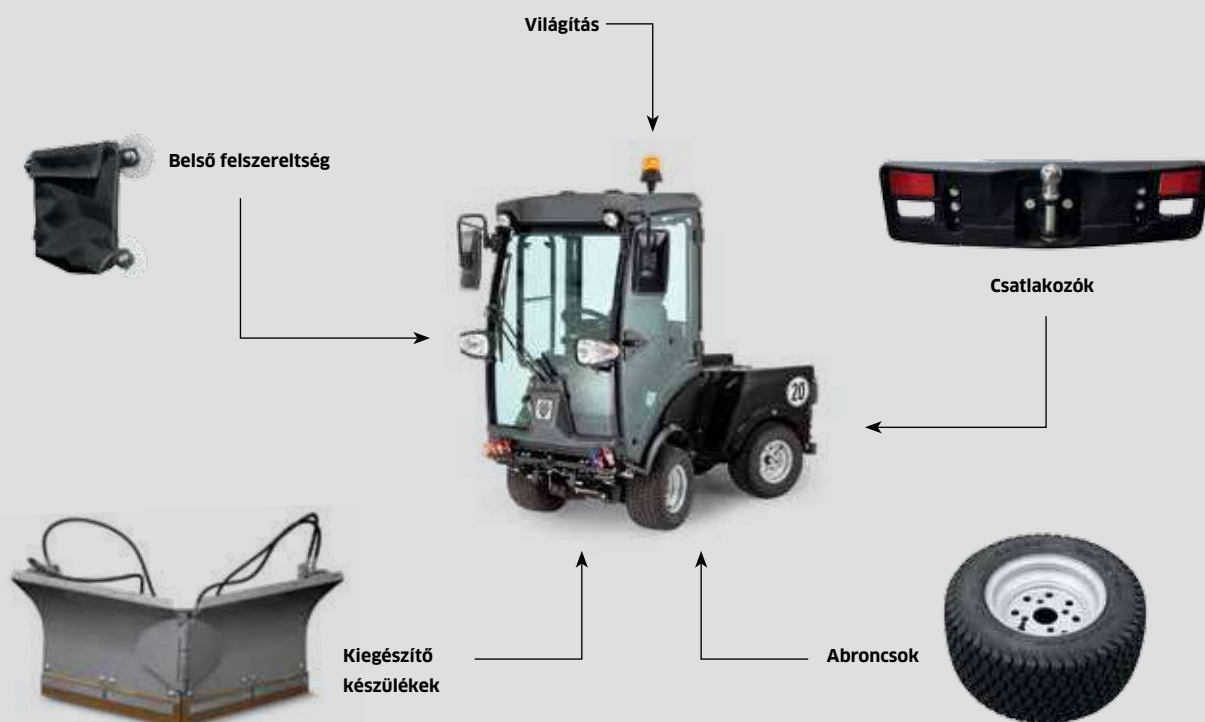

MIC 34 C

- Komfortülés szövetbevonattal
- Fűtés
- Légkondicionáló berendezés

Műszaki adatok

Meghajtás/motor		4 ütemű turbó dízelmotor / Kubota
Teljesítmény		24 kW / 34 hp
Mozgási sebesség	km/óra	20
Fordulósugár (belső)	m	0.75
Méreték (H × SZ × M)	mm	2410 × 1080 × 1969
Megengedett össztömeg	kg	1750
Önsúly	kg	850

Felszereltség

Fülke	■
Rádió (CD, MP3 lejátszás)	□
Fűtés	■
Légkondicionáló berendezés	■
Vezetőülés	Szövet
Komfortülés légrugóval	□
Cikkszám	1.442-210.2

- A szállított csomag tartalmazza. □ Lehetséges tartozék.

KOMPAKT KATEGÓRIA



A kompakt kategória mindenre nyitott gépe.

A fülke nélküli MIC 26 C optimális rálátást biztosít a készülékekre és a közvetlen környezetre, ami nagy előnyt jelent különösen a zöld-területek gondozásánál. A MIC 26 C felszerelt fülkével is választható. Az opcionális professzionális seprőrendszer alkalmas a járdák és utak tisztítására.



1 Ellenőrzött biztonság

A ROPS tanúsítvánnyal rendelkező keret megbízható védelmet nyújt a vezetőnek felborulás esetén. Utánfutón történő szállításkor a ROPS keret egyszerűen behajtható.



2 Látni és látszani

Szükség esetén az MIC 26 C ellátható közlekedési és munkaterületi világítással: elöl és hátul 2-2 fényszóró az úttest, ill. a munkaterület kivilágítására, valamint egy körkörös megkülönböztető villogó.



3 Nagyméretű tárolóhely

A vezetőülés alatti tároló elegendő helyet biztosít a vezető személyes tárgyai és a jármű iratai számára.



4 Megnövelt teljesítmény

Az egyedülálló Kärcher seprő-szívó rendszer opcionálisan kapható gyárilag beszerelve, vagy utólag bármikor problémamentesen beszerelhető. A szennyzódéstartály szerelőköcsi segítségével vehető le. Az oldalseprűk a gyorscserélő rendszernek köszönhetően néhány mozdulattal fel- és leszerelhetők. A szívócső akár egy kézzel is eltávolítható.

A MIC 26 C GÉP ÖSSZEÁLLÍTÁSA



MIC 26 C Adv

MIC 26 C

Műszaki adatok		MIC 26 C Adv	MIC 26 C
Meghajtás/motor		4 ütemű dízelmotor / Yanmar	4 ütemű dízelmotor / Yanmar
Teljesítmény		19.2 kW / 26 hp	19.2 kW / 26 hp
Mozgási sebesség	km/óra	20	20
Fordulósugár (belső)	m	0.75	0.75
Méreték (H × SZ × M)	mm	2410 × 1090 × 1970	2281 × 1069 × 1984
Megengedett össztömeg	kg	1750	1750
Önsúly	kg	850 (seprési rendszer nélkül)	750

Felszereltség

Fülke	■	-
Átfordulásvédelem	-	■
Fűtés	■	-
Légkondicionáló berendezés	□	-
Vezetőülés	Műbőr	Műbőr
Komfortülés légrugóval	□	-
Cikkszám	1.442-212.2	1.442-212.2

■ A szállított csomag tartalmazza. □ Lehetséges tartozék.

KÉSZÜLÉKALVÁZAK



MIC 34 C, seprés



MIC 34 C, téli alkalmazás



MIC 50, aljnövényzetnyíró



MIC 34 C, gyomkefe



MIC 50, locsolórendszer



MIC 50, előlső seprőhenger



MIC 26 C, rotációs fűnyíró



MIC 50, gumotalanító



MIC 50, V-hóéke



MIC 26 C, öntözőrendszer



MIC 50, rotációs fűnyíró



MIC 50, hátsó útszóró



MC 130, seprés



MIC 84, fűnyíró-felszívás kombináció



MIC 84, felszerelt útszóró



MC 130, V-hóeke



MIC 84, előlső kar



MIC 84, hóeke



MC 130, sűrűlópanel



MIC 84, gyomkefe



MIC 84, hómaró



MMIC 84, rotációs fűnyíró



MIC 84, aszfaltvágó gép



MIC 84, homlokrakodó

AKKUMULÁTOROS GÉPEK 50 V TECHNOLOGIÁVAL



Egy akkumulátoros rendszer, ezer lehetőség

A Kärcher akkumulátorok lombfúvói, fűkaszái és láncfűrészai könnyűek és kiemelkedő teljesítményt nyújtanak. Az 50 V-os lítiumion-akkumulátoroknak köszönhetően számos előnyt jelentenek összehasonlítva a benzinmotoros gépekkel, mert megkönnyítik a munkát és védik a környezetet. A Kärcher Park & City megoldásai hosszan tartó teljesítményt biztosítanak.

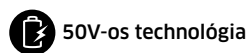

50V-os technológia



1

1 Akkumulátorok különböző teljesítménykategóriákban

Az egyéni igények kielégítésére különböző teljesítménykategóriákba tartozó akkumulátorok választhatók a Park & City rendszer készülékeihez, és az 50 V-os technológiának köszönhetően 50%-kal gyorsabban feltöltődnek, mint a standard lítiumion-akkumulátorok.



2

2 Akkumulátorhátizsák Bp 2400 Adv

1,169 Wh kapacitással az akkumulátorhátizsák elegendő energiát biztosít megszakítás nélküli hosszú munkamenetekre. Az akkumulátorcsomag általában egy egész napot bír csere nélkül.



3

3 Bármely géphez alkalmas

Az 50 V-os technológiával rendelkező lítiumion-akkumulátorok alkalmasak a Kärcher bármely akkumulátorral működő készülékéhez, egyszerűen és gyorsan cserélhetőek, ezért bármikor készen állnak a használatra.



4

4 Töltöttség-szint-kijelző

Az 50 V-os akkumulátorok különböző színű LED jelzései alapján az üzemeltető egy pillantásra láthatja az aktuális töltöttségi szintet.

Bp 800 Adv

- Kompatibilis az összes Kärcher Park & City rendszer készülékével

Műszaki adatok

Feszültség	V	50
Kapacitás	Ah	7.5
Teljesítmény	Wh	375
Tömeg	kg	2.87
Töltési idő	min	60
Cikkszám		2.852-189.0

Bp 400 Adv**Bp 200 Adv**

- Kompatibilis az összes Kärcher Park & City rendszer készülékével

- Kompatibilis az összes Kärcher Park & City rendszer készülékével

Műszaki adatok

Feszültség	V	50	50
Kapacitás	Ah	4	2
Teljesítmény	Wh	200	100
Tömeg	kg	2.21	1.26
Töltési idő	min	30	25
Cikkszám		2.852-184.0	2.852-183.0

Akkumulátor töltőkészülék: BC Adv

- Kompatibilis az összes Kärcher Park & City rendszer akkumulátorával

Műszaki adatok

Feszültség	V	220-240
Frekvencia	Hz	50
Teljesítmény	W	550
Tömeg	kg	1.9
Cikkszám		2.852-182.0

LOMBFÚVÓK



Együtt könnyebb: lombfúvók és kommunális járművek

Fáradhatatlan, gazdaságos, környezetbarát és nagyon, nagyon csendes: akkumulátoros lombfúvónk alternatívát kínál a benzinmotoros lombfúvóhoz. Ezek ideálisan használható készülékek a Kärcher kommunális járművein a levelek, a szemét és szennyeződés eltávolítására, különösen nehezen hozzáférhető helyeken és esti rendezvények után. Az akkumulátorokat és akkumulátortöltőket külön kell megrendelni.



1 Fokozatmentesen állítható sebesség

- A lombfúvó sebességének kényelmes és igény szerinti beállításáért.



2 Turbógomb a rövid idejű teljesítménynövelésért

- A lombfúvó maximális sebességre állítása a különösen erősen letapadó és makacs szennyeződések eltávolításához.



3 Az akkumulátor teljes kompatibilitása a Kärcher Park & City rendszerbe tartozó készülékekkel

- Maximális rugalmasság. A kompatibilis akkumulátor gyorsan áttehető másik készülékbe.



4 Nincs károsanyag- vagy CO₂ kibocsátás

- Környezet- és felhasználóbarát. Nem keletkezik benzinszag használat közben.

MŰSZAKI ADATOK ÉS FELSZERELTSÉG

LB 850 Bp

- Az akkumulátor kompatibilis a Kärcher Park & City rendszerhez tartozó összes készülékkel
- Fokozatmentes sebességváltoztatás
- Turbó gomb rövid idejű teljesítménynöveléshez

Műszaki adatok

Feszültség	V	50
Méreték (H × SZ × M)	mm	905 × 165 × 270
Tömeg	kg	2.34
Garantált zajszint	dB(A)	95
Hangnyomásszint (ΔK = 2.5 dB(A))	dB(A)	82
Rezgési értékek (K=1.5 m/s ²)	m/s ²	1.07
Áramlás sebesség	m/s	40
Levegőszállítás	m ³ /óra	816
Működési idő Bp 200 Adv (max.)	min.	60
Működési idő Bp 400 Adv (max.)	min.	120
Működési idő Bp 800 Adv (max.)	min.	225
Cikkszám		1.442-110.0

Tartozékok

Termék neve	Cikkszám	Leírás
Védőszemüveg-készlet	6.025-488.0	Sportos és modern védőszemüveg tiszta, kontraszt-kiemelő lencsékkel, napfény elleni védelemmel munkához és pihenéshez. A puha szemüvegpántok nyomásmentes viseletet biztosítanak. A lencsék karcállóak, tartósak, párasodás-gátló bevonattal a belső felületen, így a szemüveg nem párasodik be. A szemüvegpántok állíthatóak és a lencsék egyszerűen cserélhetők.

LÁNCFŰRÉS



Károsanyag-kibocsátásmentes erő, akár minden nap.

Az akkumulátoros, károsanyag-kibocsátásmentes és csekély rezgésű, ám mégis teljes értékű láncfűrész: a CS 330 Bp innovatív 50 V-os technológiával, egyszerű kezeléssel és kiemelkedő teljesítménnyel. Olyan halk, hogy bármikor használható zajérzékeny helyeken is. Az akkumulátorokat és töltőkészülékeket külön meg kell rendelni.



1 Felhasználóbarát, automatikus lánckenés

- A láncc optimális kenése kevesebb karbantartást és hosszabb élettartamot biztosít.



2 Maximális biztonság az elektromos láncfűrészeknek köszönhetően

- A maximális biztonság érdekében a láncc automatikusan leáll, ha megérinti az első kézvédőt.



3 Az akkumulátor teljes kompatibilitása a Kärcher Park & City rendszerbe tartozó készülékekkel

- Maximális rugalmasság. A kompatibilis akkumulátor szükség esetén egyszerűen áthelyezhető más készülékekbe.



4 Nincs károsanyag- és CO₂-kibocsátás

- Környezet- és felhasználóbarát. Nem keletkezik benzinszag használat közben.

MŰSZAKI ADATOK ÉS FELSZERELTSÉG

CS 330 Bp

- Az akkumulátor kompatibilis a Kärcher Park & City rendszerhez tartozó összes készülékkel
- Automatikus lánckenés
- Elektromos láncfék

Műszaki adatok

Feszültség	V	50
Méret (H x SZ x M)	mm	780 x 240 x 247
Tömeg	kg	3.76
Garantált zajszint	dB(A)	99
Hangnyomásszint ($\Delta K = 2.5$ dB(A))	dB(A)	86
Első fogantyú rezgési értéke ($K=1.5$ m/s ²)		-
Vezetősín	cm	35
Lánc meredeksége		3/8"
Lánc sebessége	m/s	12
Működési idő Bp 200 Adv (max.)	vágás	108
Működési idő Bp 400 Adv (max.)	vágás	216
Működési idő Bp 800 Adv (max.)	vágás	405
Cikkszám		1.442-111.0

FŰKASZA



Pontos munka. Még szűk helyeken is.

Fűnyírás nehezen hozzáférhető, lejtős, szűk helyeken és sarkokban? Az ST 400 Bp akkumulátoros fűkaszával nem is lehetne egyszerűbb a zöldterületek gondozása. Bármilyen kis helyre befér. Könnyű súlyának köszönhetően megkönnyíti a munkát minden helyzetben, a Kärcher napi használatú, kommunális járműveinek tökéletes kiegészítőjeként. Az akkumulátorokat és töltőkészülékeket külön meg kell rendelni.



1

1 Ergonomikus kétkezes fogantyú

- Hosszú munkavégzés fáradtság nélkül.



2

2 Kényelmes kétvállas szíj

- Hosszú munkavégzés még könnyebben.



3

3 Az akkumulátor teljes kompatibilitása a Kärcher Park & City rendszerbe tartozó készülékekkel

- Maximális rugalmasság. A kompatibilis akkumulátor gyorsan áthelyezhető más készülékekbe.



4

4 Nincs károsanyag- és CO₂-kibocsátás

- Környezet- és felhasználóbarát. Nem keletkezik benzinszag használat közben.

MŰSZAKI ADATOK ÉS FELSZERELTSÉG

ST 400 Bp

- Az akkumulátor kompatibilis a Kärcher Park & City rendszerhez tartozó összes készülékkel.
- Ergonomikus kétkézes fogókar
- Kényelmes kétvállas tartószij

Műszaki adatok

Feszültség	V	50
Méreték (H x SZ x M)	mm	1807 x 621 x 562
Tömeg	kg	3.4
Vágóeszköz		Line head
Menet átmérője	mm	2.4
Vágás átmérője	mm	380
Teljes hossz vágófej nélkül		-
Működési idő Bp 200 Adv (max.)	min.	25
Működési idő Bp 400 Adv (max.)	min.	50
Működési idő Bp 800 Adv (max.)	min.	90
Cikkszám		1.442-112.0

GÉPEINK FELNŐNEK AZ ÖN FELADATAIHOZ.



Még hatékonyabb, még biztonságosabb, még inkább környezetbarát: tartozékok széles körét biztosítjuk a Kärcher Park & City rendszerhez tartozó készülékekhez – a védőfelszereléstől kezdve a cserealkatrészekig. Pontosan az adott készülékhez illesztve, gyors és egyszerű használattal.

		Cikkszám	Feszültség	Frekvencia	Teljesítmény	Súly	Description
Park & City Megoldások							
Kétvállas tartószij	1	6.990-516.0					A Kärcher Park & City készülékkategóriájába tartozó lombfűvők és fűkaszák opcionális ergonomikus kétvállas tartószijai hosszú munkamenetet tesznek lehetővé. A tartóváz és a puha vállpárnák sok érintkezési ponton osztják el a készülékek súlyát, jelentősen csökkentve a kezelő terhelését, és megkönnyítve a munkát.
Láncfűrész, lánc	2	6.990-467.0					Elismert partnerünk, az Oregon gyártmánya, a 3/8" meredekségű, 90PX052X láncfűrész az akkumulátorral működő CS 330 Bp láncfűrész ideális helyettesítője .
Fejvédő-sisak kombináció	3	6.990-527.0					A DIN EN 397 szabványnak megfelelő masszív védősisak arc- és fülvédővel hatékony védelmet nyújt a fakivágásnál felmerülő veszélyek ellen, például CS 330 Bp akkumulátoros láncfűrész használatakor. A kiváló illeszkedés és a könnyű súly maximális kényelmet jelent.
Láncfűrész olaj, organikus	4	6.990-531.0					A Kärcher organikus láncfűrész olaj hatékonyan védi a CS 330 Bp akkumulátoros láncfűrész csatlakozásait és részeit a kopás ellen, és meghosszabbítja a lánc élettartamát. A láncolaj magas minőségű növényi olajból készül, és kiemelkedő tapadási és kenési jellemzőkkel rendelkezik akár -30°C hőmérsékletig. Ezen kívül biológiailag gyorsan lebomlik. Blue Angel
Akkumulátor töltőkészülék							
Akkumulátor töltőkészülék BC Adv, 220-240V	5	2.852-182.0	220-240 V	50 Hz	550 W	2.1 kg	A Kärcher innovatív 50 V-os technológiájának köszönhetően a BC Adv gyorstöltőkészülék akár 50%-kal gyorsabban tölti a Kärcher Park & City rendszerének készülékeit, mint a piacon kapható standard töltőkészülékek. A töltési folyamatot állapotát a kompakt és könnyű súlyú töltésiállapot-kijelző mutatja.

Választható tartozékok. További eredeti Kärcher tartozékok találhatóak a következő oldalakon.

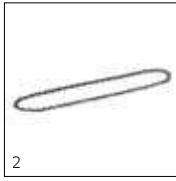

			LB 850 BP	CS 330 BP	ST 400 BP
1			<input type="checkbox"/>	<input type="checkbox"/>	<input type="checkbox"/>
2			<input type="checkbox"/>	<input type="checkbox"/>	<input type="checkbox"/>
3			<input type="checkbox"/>	<input type="checkbox"/>	<input type="checkbox"/>
4			<input type="checkbox"/>	<input type="checkbox"/>	<input type="checkbox"/>
5			<input type="checkbox"/>	<input type="checkbox"/>	<input type="checkbox"/>

MINDENT A TISZTA JÁRMŰÉRT

Ön pontosan tudja, hogy mire van szüksége. Ideális rendszerre a személygépjárművek és haszongépjárművek külső és belső terének tisztítására, amely hatékony, hosszú élettartamú, tökéletes tisztítást biztosít, amelynek alacsony a vízfelhasználása és környezetbarát. Amire szüksége van: autómosónk és önkiszolgáló mosórendszereink. Pontosan az Ön igényeire szabva.



Tartalomjegyzék: Gépjárműmosó-rendszerek

Kapus mosóberendezések	660. oldal
Haszongépjármű-mosóberendezések	664. oldal
Önkiszolgáló előmosó-berendezések	667. oldal
Acélszerkezet	673. oldal
Kiszolgáló egységek	674. oldal
Önkiszolgáló porszívók	675. oldal
Tisztítószerek	788. oldal



**Önkiszolgáló porszívók a Kärchertől: hatékonyság és ergonómia**

Könnyű kezelés, kompromisszummentes tisztítási eredmény, átgondolt ergonómia, innovatív dizájn: önkiszolgáló porszívóink széles körben elismertek. Különböző lehetőségek is rendelkezésre állnak, hogy Ön egyéni igényei szerint alakíthassa ki rendszerét.

Például optimalizált porszívófej, amely a járművek legkisebb réseibe is elér. Vagy a felhasználóbarát csővezető. Új koncepciónk könnyebb, jobb és kényelmesebb porszívózást biztosít.

ÁTTEKINTÉS

A Kärcher mosórendszerei: olyan rendszer megoldásokat kínálunk, amelyek bármely helyszínen és bármely igénynek megfelelnek. Átgondolt, gazdaságos, erős és az Ön igényeire szabva.

	Cikkszám	Mosási magasság (mm)	Frissvíz csatlakozás (l/perc, bar)	Bemeneti teljesítmény (kW)	Hálózati feszültség (~ / V / Hz)	
Kapus személygépjármű-mosók						
	CB 5	Megrendelésre	2800 / 2500 / 2300	100, 4-6	22	3 / 400 / 50
	CB 3	Megrendelésre	2800 / 2500 / 2300	min. 50, 4-6	8 / 16*	3 / 400 / 50
Haszongépjármű-mosó						
	TB 50	Megrendelésre	5050	100, 4-6	5.3	3 / 400 / 50
	TB 46	Megrendelésre	4600	100, 4-6	5.3	3 / 400 / 50
	TB 42	Megrendelésre	4250	100, 4-6	5.3	3 / 400 / 50
	TB 36	Megrendelésre	3600	100, 4-6	5.3	3 / 400 / 50
	RBS 6014	1.826-405.0 1.826-415.0 1.826-425.0	4205	80, 3-6	1.15	3 / 400 / 50 3 / 230 / 50 1 / 240 / 50
	RBS 6012	1.826-205.0 1.826-215.0 1.826-225.0	3645	80, 3-6	1.15	3 / 400 / 50 3 / 230 / 50 1 / 240 / 50

** Oldalszárítóval / oldalszárító nélkül.

	Cikkszám	Anyag	Vízszállítás (l/óra)	Üzemi nyomás (bar)	Üzemi hőmérséklet (°C)	Hálózati feszültség (~ / V / Hz)	Méret (H x SZ x M) (mm)	
Önkiszolgáló előmosó								
	HDS-C 8/15 E	1.319-219.0	Nemesacél	740	150	0-40	3/400/50	1070 x 727 x 1360
		1.319-218.0	Acél, bevont	740	150	0-40	3/400/50	1070 x 727 x 1360
	HDS-C 9/15	1.319-217.0	Nemesacél	900	150	0-40	3/400/50	1070 x 727 x 1360
		1.319-216.0	Acél, bevont	900	150	0-40	3/400/50	1070 x 727 x 1360
	HDS-C 7/11	1.319-215.0	Nemesacél	660	110	0-40	3/400/50	1070 x 727 x 1360
		1.319-214.0	Acél, bevont	660	110	0-40	3/400/50	1070 x 727 x 1360

* Szivattyúként.

	Cikkszám	Mosóhelyek száma	Anyag	Vízszállítás (l/óra)	Üzemi nyomás (bar)	Üzemi hőmérséklet (°C)	Meleg víz hőmérséklete (°C)	Hálózati feszültség (~ / V / Hz)	
Önkiszolgáló mosórendszerek									
	SB MU	Megrendelésre	4-8	900 / 500*	120 / 100	max. 40	max. 60	3 / 400 / 50	
	SB MB	Megrendelésre	2-4	900 / 500*	120 / 100	max. 40	max. 60	3 / 400 / 50	
	SB Wash 5/10 Fp/Ws	1.319-202.0	1	Nemesacél	500	100	-20 to +40	max. 60	3 / 400 / 50
	SB Wash 5/10 Fp	1.319-203.0	1	Nemesacél	500	100	-20 to +40	max. 60	3 / 400 / 50
	SB Wash 5/10 Fp	1.319-201.0	1	Acél, porszórt RAL 7012 szín	500	100	-20 to +40	max. 60	3 / 400 / 50
	SB Wash 5/10	1.319-204.0	1	Acél, porszórt RAL 7012 szín	500	100	0 to +40	max. 60	3 / 400 / 50

* Szivattyúként.



	Cikkszám	Felvett teljesítmény (kW)	Védelmi osztály (IP)	Hálózati feszültség (° / V / Hz)	Méreték (H x SZ x M) (mm)
Kiszolgáló egységek *					
AWT	1.534-902.0	0.45	44	1 / 230 / 50	423 x 423 x 1550
AWT Fp	1.534-903.0	0.45	44	1 / 230 / 50	423 x 423 x 1550
AWT-C	1.534-912.0	0.45	44	1 / 230 / 50	423 x 423 x 1550
AWT-C Fp	1.534-913.0	0.45	44	1 / 230 / 50	423 x 423 x 1550
AT	1.534-900.0	0.45	44	1 / 230 / 50	423 x 423 x 1550
AT Fp	1.534-901.0	0.45	44	1 / 230 / 50	423 x 423 x 1550
AT-C	1.534-910.0	0.45	44	1 / 230 / 50	423 x 423 x 1550
AT-C Fp	1.534-911.0	0.45	44	1 / 230 / 50	423 x 423 x 1550
PT	1.534-908.0	0.30	44	1 / 230 / 50	423 x 423 x 1551
PT Fp	1.534-909.0	0.30	44	1 / 230 / 50	423 x 423 x 1551
MA 80	1.534-904.0	0.40	44	1 / 230 / 50	1064 x 508 x 1065
MA 80 S	1.534-905.0	0.40	44	1 / 230 / 50	1064 x 508 x 1065
MA 80-3	1.534-906.0	0.40	44	3 / 400 / 50	1064 x 508 x 1065
MA 80-3 S	1.534-907.0	0.40	44	3 / 400 / 50	1064 x 508 x 1065

* Kérjük, ellenőrizze, hogy a magyarországi törvények szerint szükséges-e a gép hitelesítése.



	Cikkszám	Porszívóállások száma	Levegő mennyisége (l/mp)	Levegő mennyisége (l/mp)	Vákuum (mbar)	DSzennyeződéstartály úrtartalma (l)	Felvett teljesítmény (kW)	Hálózati feszültség (° / V / Hz)	Méreték (H x SZ x M) (mm)
Önkiszolgáló porszívók									
SB VC 2 Ec	■	Megrendelésre	2 ■	2 x 63	2 x 244	36	2 x 1.38	1 / 230 / 50 / 60	600 x 1080 x 2200
SB VC 1 Ec	■	Megrendelésre	1 ■	63	244	36	1.38	1 / 230 / 50 / 60	600 x 650 x 2200
SB VC 2	■	Megrendelésre	2 ■	2 x 74	2 x 254	2 x 36	2 x 1.38	1 / 230 / 50 / 60	600 x 1080 x 2200
SB VC 1	■	Megrendelésre	1 ■	74	254	36	1.38	1 / 230 / 50 / 60	600 x 650 x 2200

■ ÚJ ■ A szállított csomag tartalmazza.

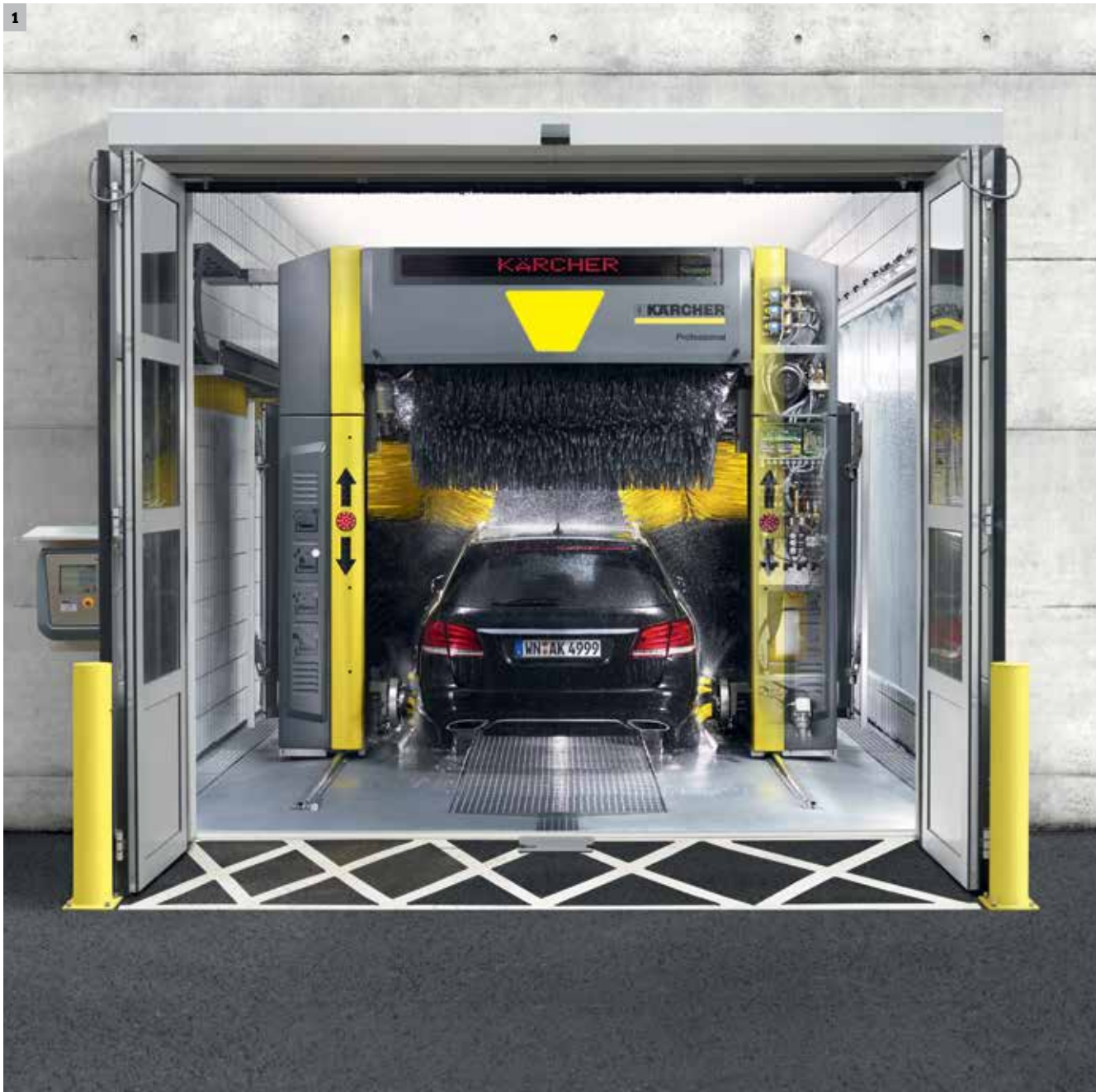

1 Kapus személygépjárműmosók

Részletekbe menően kidolgozott rendszer, amely a legnagyobb fokú megbízhatóságot és a minimális karbantartási ráfordítást összeköti az optimális hozzáférhetőséggel és a legegyszerűbb kezeléssel. A berendezés egyedileg a telepítés helyének adottságaihoz és az ügyfél kívánságaihoz igazítható.



2 Haszongépjárműmosók

A haszongépjármű-mosóberendezések üzemeltetésénél nem lehet kompromisszumokat kötni. A Kärcher tűzi horganyzott acélszerkezet, szj- és közvetlen meghajtás, valamint intelligens Can-Bus szabályozások alkalmazásával garantálja a berendezések maximális rendelkezésre állását, gazdaságosságát és hosszú élettartamát. A berendezések rugalmas kialakításával és üzemeltetésével az ügyfelek minden kívánsága teljesíthető.

3 Önkiszolgáló mosórendszerek

A Kärcher, a magasnyomású mosás úttörője ezen a felhasználási területen teljes termékprogramot kínál. Az önkiszolgáló egy mosóhelyes készülékektől a több mosóhelyes készülékekig és önkiszolgáló porszívókig.

5 KEFÉS KAPUS AUTÓMOSÓ



Kärcher CB 5: maximális teljesítmény a legkisebb helyen

A havonta több mint 1,200 mosást végző állomások alternatív megoldása. Az üzemeltetők számára előny a mindössze két menetből álló expressz mosás és a magasabb átfutási teljesítmény, sokkal rövidebb várakozási idővel.



1

1 Expressz mosás

Az expressz mosás ideális az enyhén szennyezett gépjárművek számára. A járművek lemosása és szárítása mindössze két menetben történik, ami minimálisra csökkenti az ügyfelek várakozási idejét, és ez nyereségnövelő is egyben.



2

2 Kompakt és tökéletesen beépíthető

A CB 5 egyszerűen beépíthető egy standard mosócsarnokba (csarnok hossza 10 m) minden további szerelési és telepítési költség nélkül. Tökéletes választás a rövidebb mosócsarnokok számára.

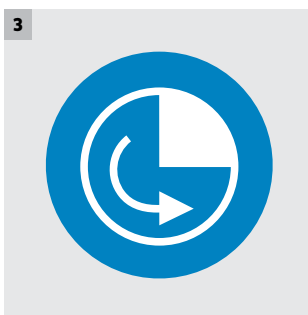

3

3 Magas átfutási teljesítmény

Az érzékelhetően alacsonyabb befektetési költség gyors megtérülése a magasabb gépjármű átfutási teljesítménynek köszönhetően, ami nagyobb nyereséget és elégedett vevőket eredményez.



4

4 Csekély karbantartású technológia

A csapágycsukló és vezetősínek, az oldalkefék dőlésszögének állítása közvetlen meghajtással és szíjmeghajtás az emelési műveletekhez rendkívül alacsony karbantartást igényel, ezért gyakorlatilag nem jelent semmilyen plusz költséget.

MŰSZAKI ADATOK ÉS FELSZERELTSÉG

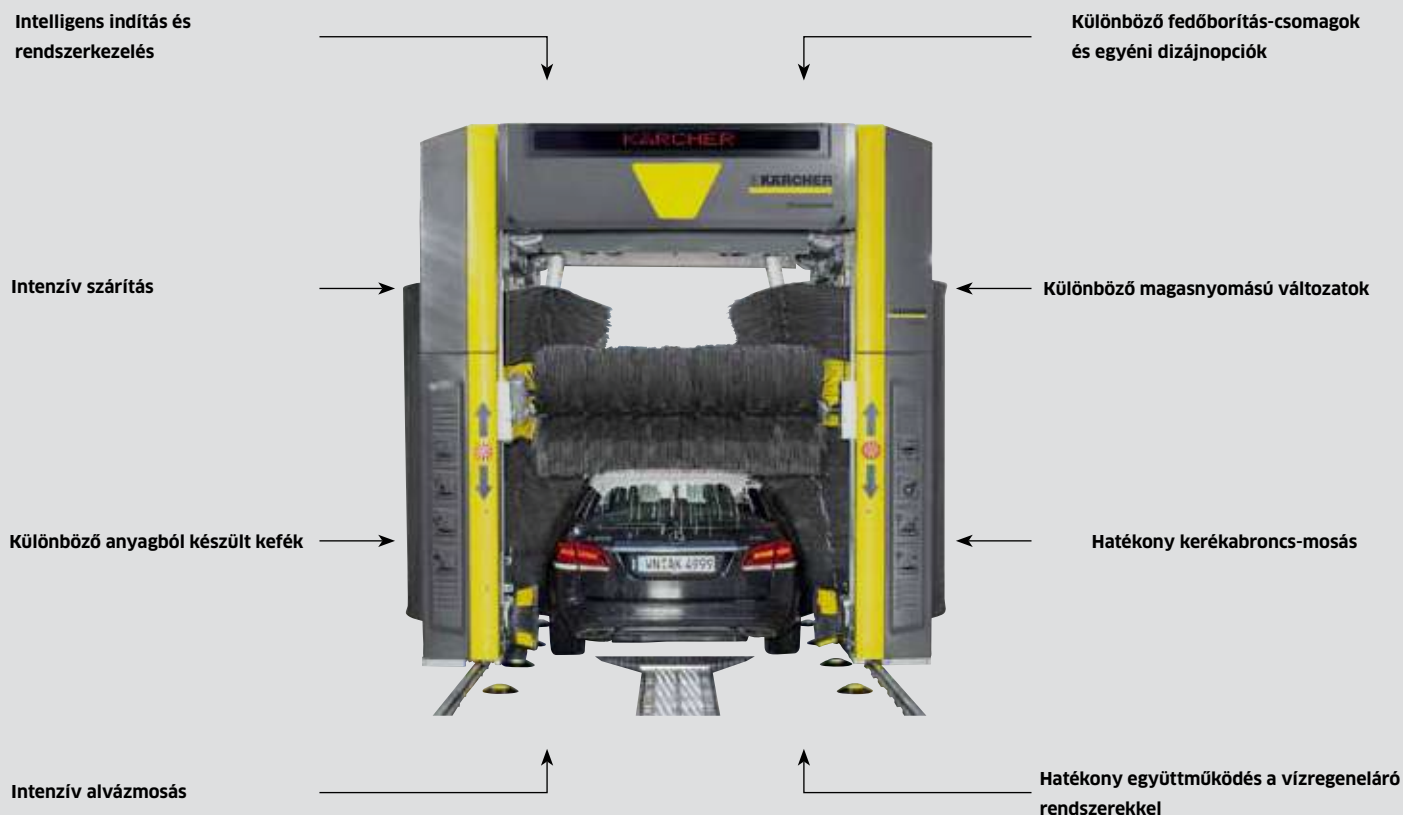

CB 5

Műszaki adatok

Mosási magasság	mm	2800 / 2500 / 2300
Mosóállomás magassága	mm	3715 / 3415 / 3215
Frissvízcsatlakozás	l/min, bar	100, 4-6
Teljesítményfelvétel	kW	22
Hálózati csatlakozás	Ph / V / Hz	3 / 400 / 50



Ragyogó abroncsok

A VehiclePro Rim Foam RM 802 hatékonyan és gyengéden távolítja el a makacs szennyeződések és a fékport. Növeli az ügyfélelégedettséget és a mosó népszerűségét.



Gyengéd kefék mosás

Az előmosás után a járművön maradt szennyeződést a VehiclePro Brush Shampoo RM 811 és a kefék mosás alaposan és gyengéden távolítja el.



Super Finish program

A VehiclePro Foam Polish RM 837 Super Finish program ragyogó eredményt biztosít: láthatóan hosszan tartó védelem akár 10 mosás időtartamáig.



Tökéletes szárítás

A VehiclePro Drying Aid RM 829 program intenzív szárítógépeinkkel együtt foltmentes szárítási eredményt biztosít.

3 KEFÉS KAPUS AUTÓMOSÓ



Kärcher CB 3: rugalmas, gyors és gazdaságos.

Lehet rugalmas is, ami gyors. Lehet gyors, ami gazdaságos. És lehet gazdaságos, ami rugalmas. A CB 3 egyesíti ezt a három jellemzőt egy portál autómósóban, ami semmilyen kívánnivalót nem hagy maga után. A CB 3 Tact rendszerként (portál autómósó két gépjármű egyidejű mosására és szárítására) is rendelhető.



1 Kärcher Fleet-kompatibilis vezérlés

Az intelligens vezérlés összekapcsolja a CB 3-at Kärcher Fleet felhőalapú adatkezelési rendszerünkkel, ami a valós idejű, összes releváns információt megjeleníti.

2 Víztakarékos funkció

A frissvízfelhasználás körülbelül 60%-kal kevesebb mosásonként, ami jelentős hozzájárulást jelent a természeti források megőrzéséhez és költségcsökkentést az üzemeltetők számára.

3 Magasnyomású beépített szivattyú

A portálra felszerelt masszív magasnyomású modul (1,300 l/óra, 70 bar) szükségtelessé teszi egy külön műszaki szoba használatát.

4 Csekély karbantartású technológia

A csapágycsere és vezetősín, az oldalkéfék dőlésszögének állítása közvetlen meghajtással és szíjmeghajtással az emelési műveletekhez rendkívül alacsony karbantartást igényel, ezért gyakorlatilag nem jelent semmilyen plusz költséget.

MŰSZAKI ADATOK ÉS FELSZERELTSÉG

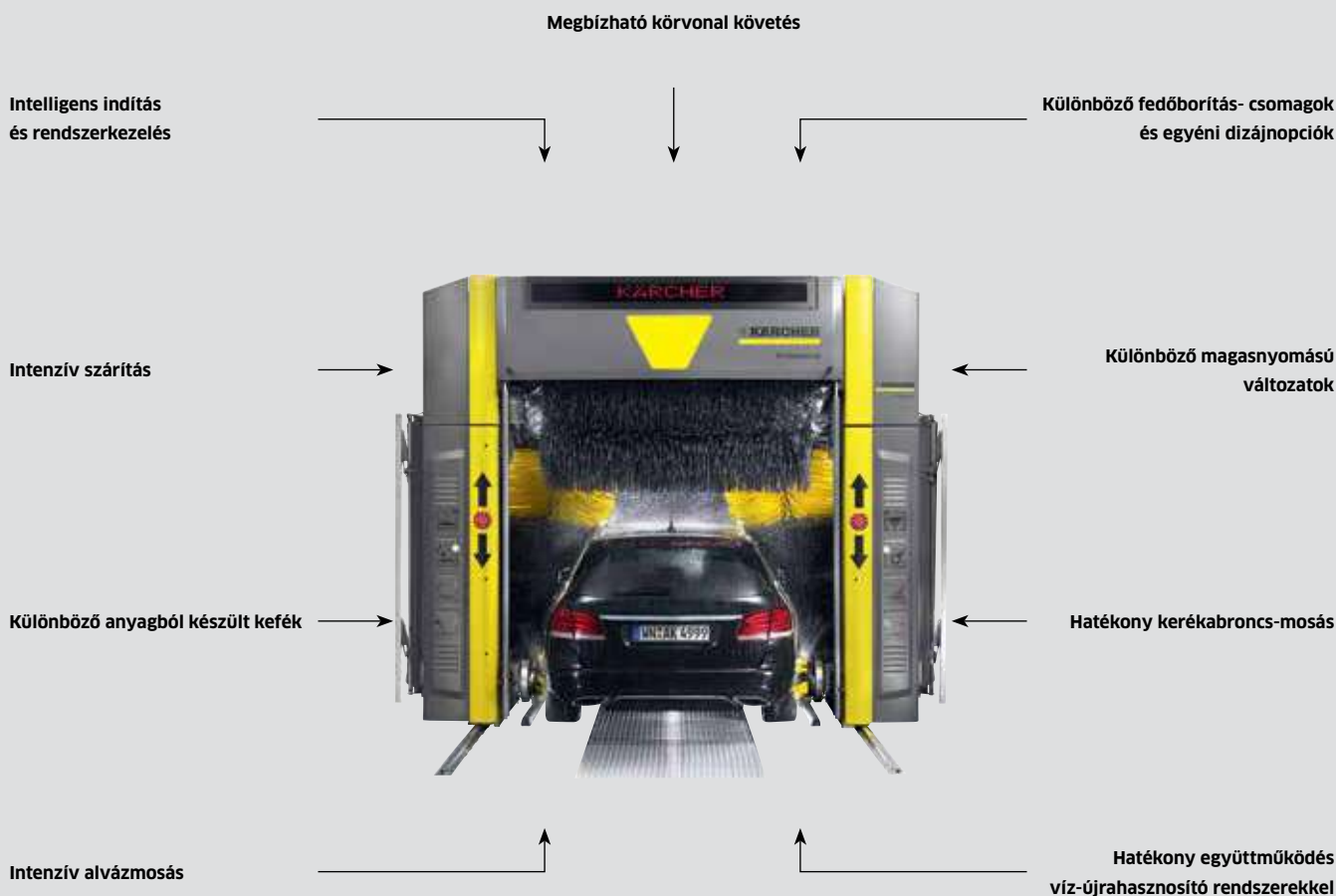

CB 3

Műszaki adatok

Mosási magasság	mm	2800 / 2500 / 2300
Mosóállomás magassága*	mm	3715 / 3415 / 3215
Frissvízcsatlakozás	l/min, bar	min. 50, 4-6
Teljesítményfelvétel **	kW	8 / 16
Hálózati csatlakozás	Ph / V / Hz	3 / 400 / 50

* A "Basic" felületborítással rendelkező, homlokzati borítás nélküli portálmosók magassága 65 mm-rel alacsonyabb.

** Oldalszáritóval/oldalszáritó nélkül. A műszaki adatok a CB 3-ra vonatkoznak, a CB 3 mint Tact portálmosó adatai ennek megfelelően változnak.



Ragyogó abroncsok

A VehiclePro Rim Foam RM 802 hatékonyan és gyengéden távolítja el a makacs szennyeződések és a fékport. A ragyogó abroncsok növelik a vevői elégedettséget és a vevők számát.



Gyengéd kefék mosás

Az előmosás után a járművön maradt szennyeződést a hatékony kefék mosás és a VehiclePro Brush Shampoo RM 811 kombinációja hatékonyan és gyengéden távolítja el.



Super Finish

A VehiclePro Foam Polish RM 837 és a Super Finish program együtt hosszan tartó, látható védelmet nyújt a fényezésnek.



Tökéletes szárítás

A Vehicle-Pro RM 829 szárítást segítő program, és az ezt követő szárítás az erőteljes szárítóval optimális eredményt biztosít.

3 KEFÉS HASZONGÉPJÁRMŰ-MOSÓ



Kärcher TB: gazdaságos és megbízható

Gyors, alapos, gazdaságos, felhasználóbarát, kevés karbantartást igényel és megbízható – innovatív és masszív haszongépjármű-mosó különböző járműtípusokhoz szállítványozó vállalatok, takarítóvállalatok, autókereskedések és önkormányzati szervek számára.



1 Kis karbantartási igény

A megbízható lapszijas és közvetlen meghajtás szükségtelenné teszi a rendszer kenését.

2 Kiemelkedő variálhatóság

Minden alapváltozat magassága és szélessége változtatható. A magasság maximum 300 mm-rel csökkenhető (100 mm-es fokozatokban), a szélesség pedig maximum 100 mm-rel. A mosási magasság és szélesség ennek megfelelően változtatható.

3 Gondmentes mosás

A magas szintű megoldások gondmentes mosást biztosítanak. A szabadalmaztatott oldalkefe-csapágy akadálymentes mozgást biztosít a kefe számára minden irányba, ami megelőzi a tengely elhajlását. Az oldalkefék felületi nyomása egyénileg változtatható az adott gépjárműnek megfelelően, ami a pontos körvonalkövetésnek köszönhetően optimális mosási eredményt biztosít.

4 Maximális rugalmasság

Az innovatív, univerzális CAN buszvezérlés gyors és egyszerű telepítést, valamint a mosóprogramok rugalmas beállítását teszi lehetővé.

MŰSZAKI ADATOK ÉS FELSZERELTSÉG

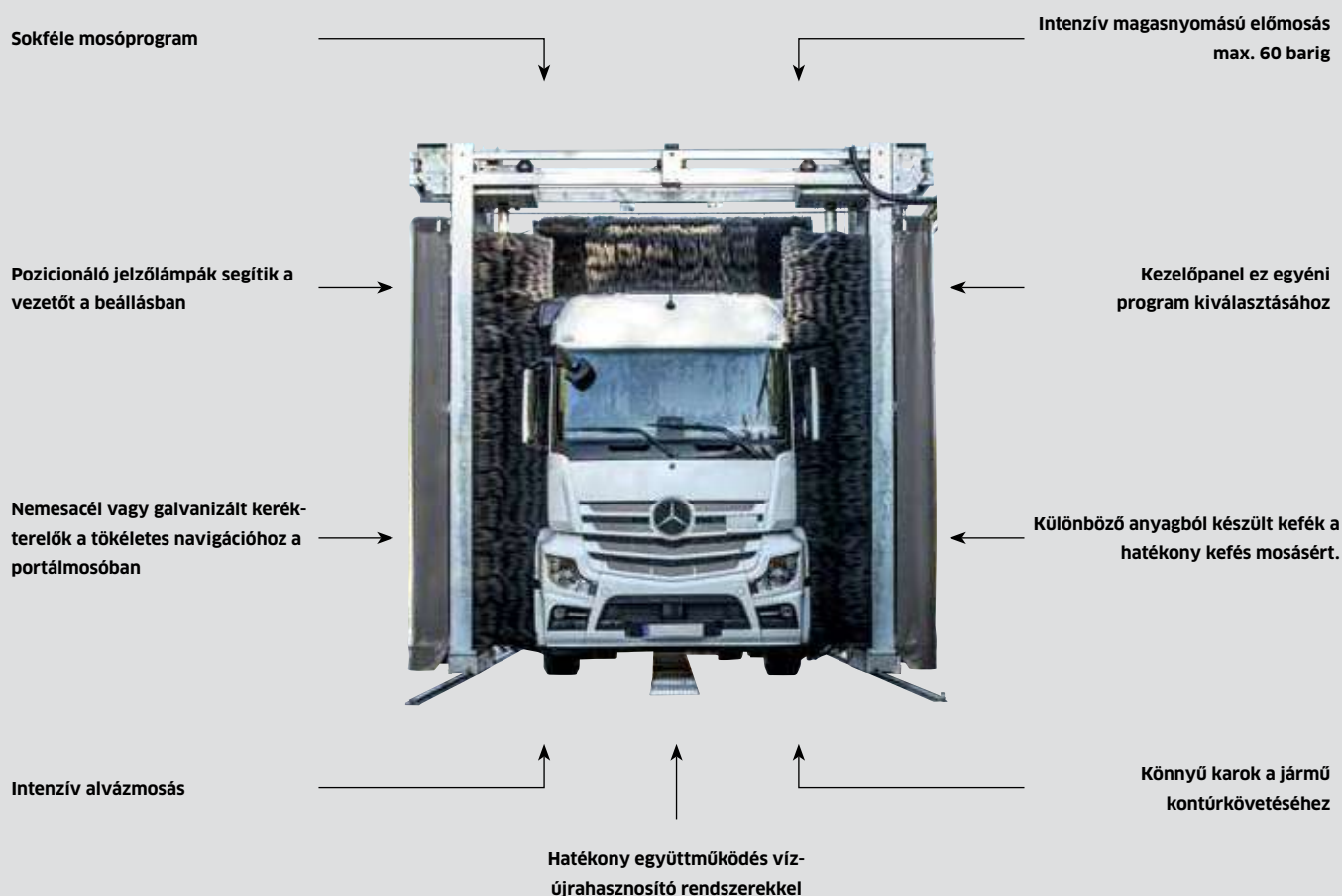

		TB 50	TB 46	TB 42	TB 36
Műszaki adatok					
Mosási magasság	mm	5050	4600	4250	3600
Mosóállomás magassága fröcskölés elleni védelem nélkül	mm	5989	5539	5189	4539
Mosóállomás magassága fröcskölés elleni védelemmel	mm	6047	5597	5247	4597
Frissvíz-csatlakozás	l/min, bar	100, 4-6	100, 4-6	100, 4-6	100, 4-6
Teljesítményfelvétel	kW	5.3	5.3	5.3	5.3
Hálózati csatlakozás	Ph / V / Hz	3 / 400 / 50	3 / 400 / 50	3 / 400 / 50	3 / 400 / 50



Tökéletes előmosás

A szennyeződés eltávolítása a nehezen elérhető helyekről gyorsan és költséghatékonyan kézi előmosással.



Egyéni program kiválasztása

A gépjármű típusától függően a megfelelő program egyénileg választható ki egy nagy, masszív és átlátható kezelőpanelen.



Hatékony kefék mosás

A kefék mosás és a VehiclePro Brush Shampoo RM 811 program együtt hatékonyan távolítja el az előmosás után a járművön maradt szennyeződést.



Optimális szárítás

Az optimális szárítás érdekében használja a VehiclePro Liquid Leather RM 833 programot mint kiegészítő lehetőséget.

MOBIL EGYKEFÉS HASZONGÉPJÁRMŰ-MOSÓ



Kärcher RBS 6000: gazdaságos megoldás kisebb járműflottákhoz

Gyors és egyszerű gépjárműtisztítás kisebb flottákhoz: a mobil egykefés haszongépjárműmosó a buszok és teherautók elején, hátulján és oldalán lévő szennyeződésekeltávolítja el. A mosást a jármű körül mozgó forgó kefe végzi.



1 Egyszerű használat

- A kefeforgás segítségével a kezelő könnyedén mozgathatja a rendszert előre, az irányító- és biztonsági kart használva.
- A kefe forgása a kar kiengedésekor leáll.

2 Optimális mosási eredmény

- Kärcher tisztítószer szükség szerint az adagolószivattyúval adagolható.

RBS 6014

RBS 6012

Műszaki adatok

		RBS 6014	RBS 6012
Mosási magasság	mm	4205	3645
Mosóállomás magassága	mm	4370	3810
Frissvíz csatlakozás	l/min / bar	80 / 3-6	80 / 3-6
Teljesítményfelvétel	kW	1.15	1.15
Feszültség	V	400 230 240	400 230 240
Frekvencia	Hz	50	50
Áramfázisok száma	Ph	3 3 1	3 3 1
Cikkszám		1.826-405.0 -415.0 -425.0	1.826-205.0 -215.0 -225.0

Felszereltség

Adagolószivattyú	3.637-162.0	■ / ■ / ■	■ / ■ / ■
Víz tömlő / Hálózati kábel	4.440-265.0	□ / □ / □	□ / □ / □
Tömlőszállító kocsi víztömlővel és hálózati kábellel	2.637-191.0	□ / □ / □	□ / □ / □
Csatlakozóelem a helyszíni hálózati kábel fentről történő csatlakoztatásához	2.638-100.0	□ / □ / □	□ / □ / □
Magas kerékkészlet az egyenetlen talajon történő használatához	2.638-762.0	□ / □ / □	□ / □ / □

■ A szállított csomag tartalmazza. □ Lehetséges tartozék. További változatok és felszereltségi lehetőségek megrendelhetők.

ÖNKISZOLGÁLÓ ELŐMOSÓK

Kärcher HDS-C: a tökéletes előmosásért



Legyen szó építőipari cégről, szállítmányozóról, bérjármű-flottáról, buszos turisztikai vállalkozásról vagy szabadidős intézményről: ahol a rugalmasság az üzlet részét képezi, ott nem hiányozhatnak a Kärcher telepített, melegvízes magasnyomású mosói (HDS-C).



1 Testre szabott megoldások

- Számos különböző egyéni igényeknek megfelelő önkiszolgáló előmosókészüléket kínálunk. Például speciálisan testre szabott előmosókészülékeket kapus autómosókhoz vagy haszongépjármű-mosókhoz.

HDS-C 8/15 E nemesacél HDS-C 9/15 nemesacél HDS-C 7/11 nemesacél
HDS-C 8/15 E acél lakkozott HDS-C 9/15 acél lakkozott HDS-C 7/11 acél lakkozott

Műszaki adatok		HDS-C 8/15 E nemesacél	HDS-C 9/15 nemesacél	HDS-C 7/11 nemesacél
Vízszállítás	l/óra	740	900	660
Üzemi nyomás	bar / MPa	150 / 15	150 / 15	110 / 11
Teljesítményfelvétel	kW	29.6	6.8	3.2
Üzemanyag-fogyasztás	kg/h	-	6.9	4.9
Hálózati csatlakozás	Ph / V / Hz	3 / 400 / 50	3 / 400 / 50	1 / 230 / 50
Méretetek (H x SZ x M)	mm	1040 x 727 x 1360	1040 x 727 x 1360	1040 x 727 x 1360
Cikkszám		1.319-219.0 -218.0	1.319-217.0 -216.0	1.319-215.0 -214.0

Felszereltség		HDS-C 8/15 E nemesacél	HDS-C 9/15 nemesacél	HDS-C 7/11 nemesacél
Szörőpisztoly (Easy Press)	4.775-448.0	■	■	■
Servo Press vezérlő	4.775-470.0	□	□	□
Magasnyomású tömlő (10 m)	6.389-856.0	■	■	■
Szórószár (1050 mm)	4.760-550.0	■	■	■
Szórószártartó	2.641-310.0	□	□	□
Lengőkar (magasság 3600 mm)	2.641-323.0	□	□	□
+ csatlakozókészlet a lengőkarhoz	2.641-362.0	□	□	□
Magasnyomású tömlőtároló	2.641-320.0	□	□	□
Mechanikus érmeellenőrző 21.75 x 2.7 mm-es érmékhez	2.641-297.0	□	□	□
Impulzusszámláló	2.641-333.0	□	□	□
Érmék (21.75 x 2.7 mm), P.U. (csomagolási egység) 100 db.	6.768-337.0	□	□	□

■ A szállított csomag tartalmazza. □ Lehetséges tartozék. További változatok és felszerelési lehetőségek megrendelhetők.

ÖNKISZOLGÁLÓ TÖBBÁLLÁSOS MOSÓ



Kärcher SB MU: moduláris felépítés akár 8 mosóhely kiépítésére

A Kärcher SB MU moduláris koncepciója lehetővé teszi a helyi adottságokhoz való alkalmazkodást, és teljes rugalmasságot kínál 4-8 mosóhellyel rendelkező önkiszolgáló mosócentrumoknak.



1 Megbízható működés

Az adagoló szivattyúk minden mosóhelyen biztosítják a folyamatbiztonságot és ezáltal a mosási folyamat zökkenőmentes lebonyolítását csúcsidőszakban is.



2 Sokféle programlehetőség

További lehetőségek, például habosító fényezés mosásprogram, vagy a változtatható nedves/száraz hab nagyobb rugalmasságot biztosít és növeli a mosó népszerűségét.

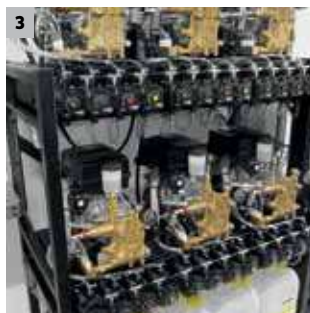

3 Egyszerű, időtakarékos telepítés a helyszínen

A szivattyúmodulok az átadáskor telepítésre kerülnek, és átfogó funkcionális tesztelésen mennek át.



4 Erőforrások kímélése

A pólusváltó, vízűtéses szivattyúk a hulladékhőt használják a mosóvíz felmelegítésére, ilyen módon csökkentve az energiafelhasználást és a költségeket.

MŰSZAKI ADATOK ÉS FELSZERELTSÉG



SB MU

Műszaki adatok		
Mosóhelyek száma		4-8
Üzemi nyomás	bar	120 / 100
Vízszállítás szivattyúnként	l/óra	900 / 500
Melegvíz hőmérséklete	°C	max. 60
Teljesítményfelvétel szivattyúnként	kW	4.7 / 2.8
Hálózati csatlakozás	Ph/V/Hz	3 / 400 / 50



Konténeres változat

Azonnal használatra kész! A technológia konténerbe telepíthető, elegendő csupán elhelyezni és csatlakoztatni.

Elemes változat

Az elemeket a helyszínre szállítják, és egy vevői részről biztosított technikai helyiségben helyezik el.

ÖNKISZOLGÁLÓ TÖBBÁLLÁSOS MOSÓ



Kärcher SB MB: kompakt mosó 4 mosóhely számára.

A Kärcher SB MB mosó maximum 4 mosóhely üzemeltetésére kialakított készülék, amely bármely egyéni igénynek megfelelően kialakítható. A készülék minden korróziónak kitett része nemesacélból készült, amely a fejlett és megbízható technológia révén tovább növeli a készülék élettartamát és gazdaságosságát.



1 Megbízható adagolás

Pneumatikus adagolószivattyúk biztosítják minden mosóhelyen a folyamatbiztonságot, és ezáltal csúcsidőszakban is az elégedett vásárlókat.



2 Lopás és rongálás elleni védelem

A külső védelem érdekében a mosókészülék kiváló minőségű BKS biztonsági zárral van ellátva, amelyet azonban igény szerint lecserélhet saját zárrendszerére.



3 Egyszerű karbantartás

A kivethető középső sávval kialakított, nagy elülső ajtóknak köszönhetően a szerkezeti egységek könnyen hozzáférhetők - ezáltal karbantartási idő takarítható meg, és a berendezés gyorsan újra használatra kész.



4 Erőforrások kímélése

Az energiafelhasználás és a költségek alacsony szinten tartása a pólusváltó, vízűtéses szivattyúknak köszönhetően, amelyek a hulladékhőt használják a mosóvíz melegítésére.

MŰSZAKI ADATOK ÉS FELSZERELTSÉG



SB MB

Műszaki adatok		
Mosóhelyek száma		2-4
Üzemi nyomás	bar	120 / 100
Vízszállítás szivattyúként	l/óra	900 / 500
Forró víz hőmérséklete	°C	max. 60
Teljesítményfelvétel szivattyúként	kW	4.7 / 2.8
Hálózati csatlakozás	Ph/V/Hz	3 / 400 / 50

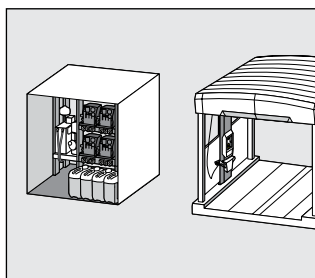

Skid változat

A technikát előszerelik egy állványra, és a helyszínen egy vevői részről biztosított technikai helyiségben helyezik el.

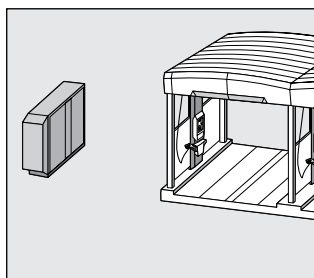

Fülkés változat

Elhelyezés a mosóboxokon kívül. Egyszerű programválasztás távoli kezelőállásból.

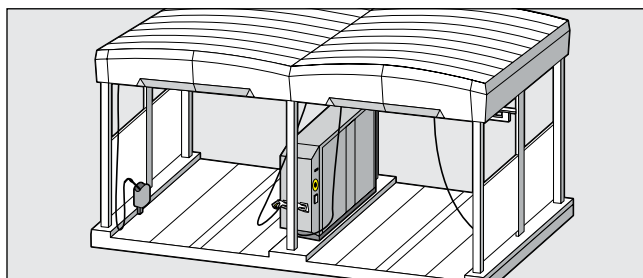

Egy- és kétfülkés változat

A kombinált (kefés és nagynyomású) mosószerszámmal felszerelt egyfülkés változatot, vagy a külön (különálló kefés és nagynyomású lándzsával) mosószerszámokkal felszerelt kétfülkés változatot a mosóboxok között helyezik el.

ÖNKISZOLGÁLÓ MOSÓBERENDEZÉS – EGY FÉRŐHELYES MOSÓ



Kärcher SB Wash: teljes körű tisztítás a legkisebb helyen

Az önkiszolgáló mosó készülékeinek csekély a terület- és beruházásigénye, és tökéletesen alkalmasak arra, hogy segítségével elkezdjen a professzionális gépjárműmosási üzletbe.



1 Teljes ellenőrzés

- Távoli adatellenőrzés egyetlen gombnyomásra.
- Az összes releváns üzemeltetési információ egyetlen pillantással.

2 Tartós használatra tervezve

- A vízlágyítók megakadályozzák a vízkőlerakódást és megnövelik a rendszer élettartamát.

		SB Wash 5/10 Fp/Ws	SB Wash 5/10 Fp	SB Wash 5/10 Fp	SB Wash 5/10
Műszaki adatok					
Vízszállítás	I/h	500	500	500	500
Üzemi nyomás	bar	100	100	100	100
Üzemi hőmérséklet	°C	-20 to +40	-20 to +40	-20 to +40	0 to +40
Hálózati csatlakozás	Ph / V / Hz	3 / 400 / 50	3 / 400 / 50	3 / 400 / 50	3 / 400 / 50
Méreték (H x SZ x M)	mm	1040 x 725 x 1375	1040 x 725 x 1375	1040 x 725 x 1375	1040 x 725 x 1375
Felszereltség					
Szín		Nemesacél	Nemesacél	Antracit	Antracit
Lengőkar	2.641-323.0	■	□	■	□
Vízlágyító és ozmózisberendezés	2.641-012.0	-	□	-	-
Beépített vízlágyító berendezés		■	-	-	-
Külön kefeprogram féltérhelésű szeleppel	3.640-262.0	□	□	□	□
Cikkszám		1.319-202.0	1.319-203.0	1.319-201.0	1.319-204.0

■ A szállított csomag tartalmazza. □ Lehetséges tartozék. További változatok és felszereltségi lehetőségek megrendelhetőek.

ACÉLSZERKEZET



Szép és funkcionális: Kärcher acélszerkezet önkiszolgáló mosóhelyek számára.

A Kärcher acélszerkezeti moduláris koncepciója 1-8 mosóhellyel biztosítja a mosóberendezés testre szabott felszereltségét. Az acélszerkezet két változatban rendelhető: az üzemeltetők általában a könnyű változatot választják. A nehéz változat olyan régiókban alkalmas, ahol erős szél és sok hó jellemző.



1 Különféle tetőváltozatok

A tető elérhető íves, átlátszó polikarbonát vagy trapézlemez változatban.

2 Különféle válaszfalanyagok

A válaszfalak üveg, trespá vagy ponyva kivételben szállíthatók, illetve egyénileg alakíthatók.

3 LED-es technikával kialakított világítás

55%-kal csökkenti az energiafelhasználást összehasonlítva a hagyományos fénycsövekkel, és 3-5-ször hosszabb élettartamot biztosít a lámpáknak. A jól átgondolt világítástechnika a beépített, kellemes érzést kiváltó hatással növeli a vevői elégedettséget.

4 Testreszabhatóság

Az acélszerkezet speciális tetőfelépítménye lehetővé teszi a reklámok és a CI elhelyezését. A megjelenített dizájn kizárólag a Clean-Park üzemeltetők számára elérhető.

SZOLGÁLTATÁSI EGYSÉGEK



Kärcher szolgáltatási egységek: a vonzó kiegészítő szolgáltatás

A Kärcher szolgáltatási egységei növelik az autómosó vonzerejét, és nagyobb forgalmat generálnak.



1 AWT - Levegő-/vízkiszolgáló készülék

Egy készüléken belül gumiabroncs pontos nyomásellenőrzése és beállítása, vízfeltöltési lehetőség pl. ablaktörő folyadéknak. Rendelhető beépített fagymentes változatban is.



2 AT - Levegőkiszolgáló készülék

A gumiabroncs pontos nyomásellenőrzése és beállítása - rendelhető beépített fagymentes változatban is



3 PT - Illatosító kiszolgáló készülék

Kellemetlen szagok, pl. cigarettafüst azonnali megszüntetése a járműben.



4 MA - Autószőnyeg-tisztító

Az autószőnyeg víznélküli tisztítása. Rendelhető tárolópolcokkal is, az autószőnyegek tárolására a tisztítási folyamat közben.

KÖZPONTI ÖNKISZOLGÁLÓ PORSZÍVÓRENDSZEREK



Járműporszívózás - könnyedén

A hajtást, a szűrést és a vezérlést egy központi porszívórendszer egyesíti egy kompakt egységben. A legkorszerűbb technológiával élmény a porszívózás, és csekélyek az üzemeltetési költségek. Az üzemeltető számára elsősorban a könnyen tisztíthatóság és ugyanakkor mégis megbízható üzem tűnik ki. A kipróbált és folyamatos üzemre tervezett alkotóelemek szinte nullára csökkentik a meghibásodások számát. A berendezés használója számára a mindenkor pontos szívásteljesítmény időmegtakarítást és ezáltal elégedettséget jelent.



1 Optimális teljesítményszabályozás

- Intelligens szabályozással ellátott oldalcsatornás kompresszor szabályozza az állandó, erős szívásteljesítményt.
- A korszerű hajtáskonceptió egyúttal az energiafogyasztást is minimálisra csökkenti.

2 Egyszerűen használható – egyszerűen kezelhető

- Érmebedobás után azonnal indul – az intuitív kezelési koncepciónak köszönhetően a porszívózás kényelmesen elvégezhető.
- A felülről vezetett szívótömlővel a lehető legjobban elérhetők a jármű zegzugos sarkai is.

3 Változatos összeállítási lehetőségek

- A központi alkotóelemek egy állványra vannak erősítve. Szükség szerint szállítható burkolattal vagy anélkül.
- A porszívóállások száma a vevői igényekhez igazodik, és ezáltal a legnagyobb rugalmasságot kínálja.

4 Kevés karbantartást igényel

- Az automatikus szűrőtisztításnak köszönhetően a berendezés könnyen ápolható és megbízhatóan üzemel.
- Egy megkerülő vezeték gondoskodik a csővezetékben a levegő utánáramoltatásáról és ezáltal az öntisztító hatásról.

ÖNKISZOLGÁLÓ PORSZÍVÓK



Kärcher SB VC: a kézzel fogható élmény.

A dizájn: innovatív. A teljesítmény: mindent felülmúl. SB VC önkiszolgáló porszívóink fejlett és megbízható technológiája nagyobb szívóteljesítményt és erőt biztosít a napi használatban. Rendelhető Mono vagy Duo változatban.

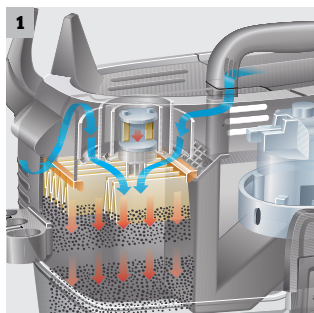

1 Tact, a szabadalmaztatott automatikus szűrőtisztítórendszer

Tact rendszerünknek köszönhetően az eldugult szűrők problémája már a múlté. A Tact rendszer célzott erőteljes léglöketekkel, teljesen automatikusan tisztítja a szűrőt, amikor ez szükségessé válik. A szívóerő folyamatosan magas marad, a karbantartási költségek alacsonyak, és a szűrő élettartama megnő.



2 Elektronikus érmevizsgáló

Egyedileg programozható elektronikus érmevizsgáló. Megbízhatóan ismer fel és fogad el 6 különböző típusú érmét vagy zsetont. Csak egyetlen érmevizsgáló szükséges, még a Duo önkiszolgáló porszívókhoz is.



3 Ergonomikus szívófej

Az optimalizált ergonomikus szívófej eltávolítja a szennyeződést minden résből, sarokból és mélyedésből.



4 Felhasználóbarát gégecsővezetés

Új koncepcióknak a gégecső könnyebb, egyszerűbb és kényelmesebb kezelését biztosítja porszívózás közben.

MŰSZAKI ADATOK ÉS FELSZERELTSÉG



		SB VC 2 Ec	SB VC 1 Ec	SB VC 2	SB VC 1
Műszaki adatok					
Porszívóhelyek száma		2	1	2	1
Levegőszállítás	l/mp	2 × 63	63	2 × 74	74
Vákuum	mbar	2 × 244	244	2 × 254	254
Szennyeződéstartály űrtartalma	l	2 × 40	40	2 × 40	40
Teljesítményfelvétel	kW	2 × 1.38	1.38	2 × 1.38	1.38
Áramellátás	~ / V / Hz	1 / 230 / 50 / 60	1 / 230 / 50 / 60	1 / 230 / 50 / 60	1 / 230 / 50 / 60
Méret (H × SZ × M)	mm	600 × 1220 × 2200	600 × 850 × 2200	600 × 1220 × 2200	600 × 850 × 2200



Mechanikus érmevizsgáló

Amikor csak egy érme vagy zseton szükséges - kedvezőbb árú megoldás az elektromos érmevizsgálóval szemben.



Fennmaradó idő digitális kijelzése másodpercekben

Mutatja az ügyfélnek a pontosan fennmaradó időt, másodpercben.



Csatlakozás a Kärcher Fleet rendszerhez

A porszívók kompatibilisek a Kärcher Fleet egyedülálló felhő-alapú adatkezelő rendszerével.



Ec turbinákkal

Mono/Duo önkiszolgáló porszívóink erős, hosszú élettartamú és masszív Ec turbinákkal vannak felszerelve.

VÍZ-ÚJRAHASZNOSÍTÁS - KÖRNYEZETBARÁT ÉS GAZDASÁGOS

A gépjárműmosó berendezésekben, valamint ipari magasnyomású mosásnál keletkező szennyezett víz visszanyerése illetve kezelése gyakran törvényben szabályozott. A Kärcher újrahasznosító rendszerek nem csak gond nélkül teljesítik a törvényi szabványok követelményeit és előírásait, hanem egyidejűleg jelentősen csökkentik a frissvíz- és tisztítószer-fogyasztást, valamint a költségeket is. Ez akár 95 százalék frissvíz- és tisztítószer-megtakarítást jelent.



Tartalomjegyzék: Víz-újrahasznosító rendszerek

Víz újrahasznosítása gépjárműmosó telepeken	682. oldal
Víz újrahasznosítása magasnyomású tisztítás esetén	686. oldal
Víz tisztító vegyszerek	758. oldal



WRB Bio

A WRB Bio rendkívül magas, akár 95%-os víz-újrahasznosítási arányának köszönhetően ez a kompakt rendszer alkalmas bármely autókereskedő kapus autómosójában, műhelyekben, szervizállomásokon és jármű-karbantartási központjában való használatra, ahol újrahasznosított vizet használnak. A rendszer rendkívül megbízható és magas minőségű újrahasznosított vizet biztosít kedvező beruházási költségen.

A készülékek nevének helyes értelmezése:

Modell	Átfolyási teljesítmény	Felszereltség
Példa: WRH	1200	Classic
WRP = Water Reclamation Particles (Készülék a részecskék csökkentésére)	Átfolyási teljesítmény liter/ óra egységben mérve	Classic = Alapfelszereltség kézi szűrőtisztítással
WRH = Water Reclamation Hydrocarbons (Készülék az olaj/szénhidrogének csökkentésére)		Car Wash = Kapus autómosókban való használatra
WRB = Water Reclamation Biology (Készülék a biológiailag lebomló anyagok csökkentésére)		



A Kärcher testre szabott víz-újrahasznosítási megoldást kínál a magasnyomású mosókhoz. A moduláris alapfelszereltség elemeiből egyéni rendszerek építhetők ki, amelyek biztosítják a megkövetelt határértékeknek való megfelelést és a költségmegtakarítást.



A hidrociklonok vagy homokszűrők a lebegő anyagok eltávolítására szolgálnak. Az olaj jól bevált eltávolításának módszere az aktív szén-szűrők használata, illetve a leválasztás/pehelyesítés az olajszennyeződések mértékétől függően.

VÍZ-ÚJRAHASZNOSÍTÁS GÉPJÁRMŰMOSÓ BERENDEZÉSEKHEZ



85% vízmegtakarítás. 100% tisztaság.

A Kärcher ezzel a rendszerrel mindent biztosít a gépjárművek gyors és alapos tisztításához, a személygépkocsitól a tehergépkocsiig és a kirándulóbuszig. Rendkívüli megtakarítások érhetők el a frissvíz felhasználásának akár 85 százalékos csökkentésével a Kärcher víz-újrahasznosító berendezéseknek köszönhetően.



1 Vegyszermentes megoldás

- Csekély üzemi költségek.
- Intenzív szűrési eljárás.

2 Moduláris koncepció

- Telephelyre és ügyfélre szabott megoldások.

WRP 16000

WRP 8000

- Akár 85%-os frissvíz-megtakarítás
- Vízfolyás 16000 l/óra mennyiségig
- Egyszerű beszerelés

- Akár 85%-os frissvíz-megtakarítás
- Vízfolyás 8000 l/óra mennyiségig
- Egyszerű beszerelés

Műszaki adatok

Feszültség	V	230	230
Frekvencia	Hz	50	50
Tömeg	kg	255	255
Méret (H x SZ x M)	mm	760 x 760 x 1300	610 x 610 x 1100
Cikkszám ár		1.217-152.0	1.217-151.0

VÍZ-ÚJRAHASZNOSÍTÁS JÁRMŰMOSÓ BERENDEZÉSEKHEZ



85%-os vízmegetakarítás hidrociklonnal

A WRP Car Wash hidrociklonnal működő kapus autómósó-berendezésekhez alkalmas víz-újrahasznosító rendszer 3000 liter/óra vízátfolyást biztosít. A rendszer akár 85%-kal csökkenti a frissvíz-felhasználást.

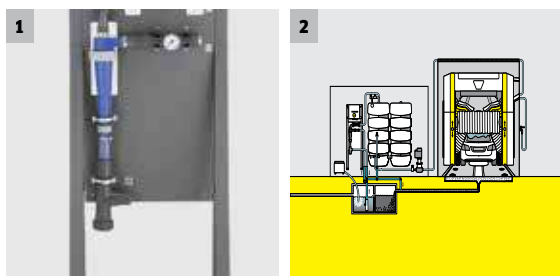

1 Fizikai szűrő karbantartási igény nélkül

- Nem szükséges a szűrő átmosása.
- Nincs szükség szűrőcserére

2 Kompakt rendszer

- Kis helyigény.
- Egyszerű utólagos beszerelés.

WRP Car Wash

- Akár 85%-os frissvíz-megtakarítás
- Nincs szükség szűrőcserére
- Csekély üzemeltetési költségek

Műszaki adatok

Újrahasznosított víz előállítás	l/h	3000
Feszültség	V	230
Frekvencia	Hz	50
Tömeg	kg	40
Méret (L × W × H)	mm	503 × 240 × 1863
Cikkszám		1.217-153.0

BIOLÓGIAI SZENNYVÍZTISZTÍTÁS GÉPJÁRMŰMOSÓ BERENDEZÉSEKHEZ



Akár 95%-os frissvíz-megtakarítás a WRB Bio rendszerrel.

A WRB Bio biológiai szennyvíztisztító rendszer pelyhesítő- és leválasztószer használata és környezetkárosítás nélkül kristálytisztá tisztított vizet juttat vissza a rendszerbe, így akár 95%-os frissvíz-megtakarítás is elérhető. A rendszer kiváló ár/érték aránnyal rendelkezik.



1

1 Rendkívül magas minőségű újrahasznosított víz

- Kristálytisztá, nem zavaros.
- Gyakorlatilag szagtalan.
- Akár 95%-os frissvíz-megtakarítás.



2

2 Kompakt kialakítás

- Alkalmos zárt technikai szobákban való használatra is.
- A hagyományos kavicsszűrő helyett telepíthető.
- Utólagos telepítés költséges földmunkák nélkül.



3

3 Típus engedélyezésével

- Maximális újrahasznosítás a 49 AbwV melléklet szerint.
- Egyszerűsített engedélyezési eljárás.
- Nem szükséges az olajleválasztó, egy tisztítási szakaszban sem.



4

4 Biológiai szennyvíztisztítás

- A tisztítószerek és szárító anyagok lebomlása.
- Pelyhesítő- és leválasztószer használata nélkül.

MŰSZAKI ADATOK ÉS FELSZERELTSÉG

WRB 4000 Bio

WRB 2000 Bio

- Kedvező beruházási költségek
- Ideális a kapus autósokhoz
- Kevés karbantartást igényel

- Kedvező beruházási költségek
- Ideális a kapus autósokhoz
- Kevés karbantartást igényel

Műszaki adatok

Újrahasznosított víz előállítás	l/h	4000	2000
Feszültség	V	3 × 400	3 × 400
Frekvencia	Hz	50	50
Tömeg	kg	400	300
Méret (L × W × H)	mm	900 × 600 × 1800	900 × 600 × 1800
Cikkszám		Megrendelésre	Megrendelésre

VÍZ-ÚJRAHASZNOSÍTÁS MAGASNYOMÁSÚ MOSÓKHOZ



Vízisztítás vegyszerek nélkül.

A WRH 1200 Classic és WRP 1000 Classic vegyszermentes víz-újrahasznosítási rendszerek folyamatos újra-hasznosított vízzel történő ellátást biztosítanak (1000 l/óra) a magasnyomású kézi járműmosókhoz.



1 Vegyszermentes megoldás

- Csekély üzemeltetési költségek.
- Közvetlen vízellátás a magasnyomású mosókhoz.

2 Használt víz szűrése

- Az 5 µm-nál nagyobb részecskék hatékony szűrése.
- Kiemelkedő ár/teljesítmény arány.

WRH 1200 Classic

WRP 1000 Classic

- Közepes olajtartalomhoz: 5-30 mg/l
- Akár 85%-os frissvíz-megtakarítás
- Vízfolyás 1200 l/óra

- Olajmentes szennyezett vízhez: <5 mg/l
- Akár 85%-os frissvíz-megtakarítás
- Vízfolyás 1000 l/óra

Műszaki adatok

Újrahasznosított víz előállítás	I/h	1200	1000
Feszültség	V	230	-
Frekvencia	Hz	50	-
Tömeg	kg	110	45
Méret (H x Sz x M)	mm	1000 x 480 x 1600	660 x 450 x 1100
Cikkszám		1.217-111.0	1.217-108.0

VÍZ-ÚJRAHASZNOSÍTÁS MAGASNYOMÁSÚ MOSÓKHOZ



Megoldás az olajszennyezésre.

Minden olyan területen, ahol a magasnyomású mosókkal végzett mosási folyamatok során az olaj miatt nagyobb terhelés jelentkezik, a bevált HDR 777 rendszer a megfelelő megoldás. A Kärcher HDR 777 készüléke a 30-100 mg/l olajat tartalmazó mosóvizet úgy kezeli, hogy az újra használható lesz a mosási folyamathoz, vagy speciális pelyhesítő anyagok hozzáadásával a csatornarendszerbe ereszthető.

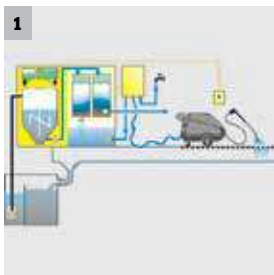

1 Automatikus pelyhesítőszer-adagolás

- Egyszerű kezelés és a határértékek biztonságos betartása a szénhidrogénekre vonatkozóan.

2 Vegyi pelyhesítés

- Olaj és szennyező anyagok hatékony eltávolítása.

HDR 777

HDR 777-VA

- Magas olajtartalomnál: 30-100 mg/l
- Frissvíz-megtakarítás 85%-ig
- Vízfolyás 800 l/óra mennyiségig

- Magas olajtartalomnál: 30-100 mg/l
- Frissvíz-megtakarítás 85%-ig
- Vízfolyás 800 l/óra mennyiségig

Műszaki adatok

Újrahasznosított víz előállítás	I/h	600 / 800	600 / 800
Feszültség	V	230	230
Frekvencia	Hz	50	50
Tömeg	kg	485	485
Méret (H x Sz x M)	mm	1300 x 630 x 1300	1300 x 630 x 1300
Cikkszám		1.208-100.0	1.208-102.0

MERT KELL EGY ÜZLETI PARTNER, AKI ELŐNYÖS AJÁNLATOKAT TESZ.

Az ipari tisztítási feladatok változatosak és gyakran specifikusak: gépek és rendszerek, öntvények és alkatrészek, valamint szállítási útvonalak és raktártelepek, kültéri és beltéri területek. Ezek mindegyike rendkívül komplex. Ezért ezek integrálása egy kiemelkedő hatékonyságú, működő rendszerbe magas szintű szakértelmet és tapasztalatot igényel. A tisztítási technológia világvezető vállalatként a Kärcher rendelkezik ezzel a szakértelemmel és több mint 75 szakmai tapasztalattal. És biztosítjuk hozzá az egyedülálló Kärcher rendszert. És megvan a megoldásunk minden egyes feladatra. És hogy mit ad ez Önnek? Az összes létező előnyt.

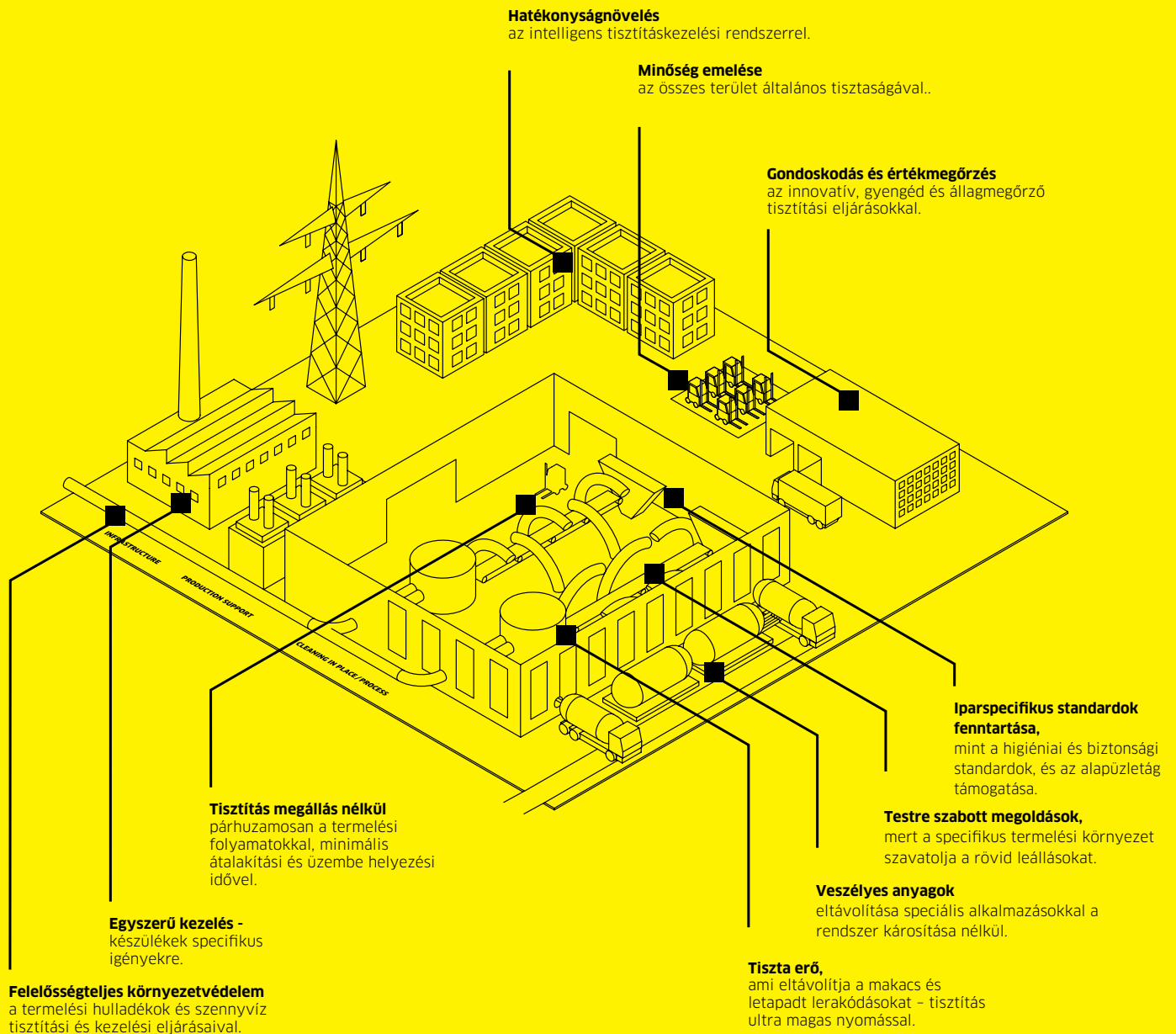

MINDEN FELADATRA TUDUNK EGY PLUSZ MEGOLDÁST.

Mindennel rendelkezünk, amire szüksége van, még ha nem is tudjuk itt bemutatni az összes megoldásunkat. Az ipar minden területén jelentkező igényeket kielégítjük ipari porszívóinkkal, szárazjeges tisztítóeszközeinkkel, tartályok belső tisztítórendszerével, magas- és ultramagas nyomású mosókészülékeinkkel, padlótisztító és seprőgépeinkkel. Csak mondja el, hogy mit akar tisztítani, és mi megmondjuk, hogyan végezheti ezt el a leghatékonyabb és leggazdaságosabb módon.



1 Ipari porszívók/permetextrakciós rendszerek (284. oldal)

A következő dolgok felszívására:

- Fémforgácsok, fémszemcsék, részecskék
- Egészségre ártalmas vagy robbanásveszélyes porok
- Hűtőfolyadékok, kenőanyagok és olajok

2 Ultra magasnyomású megoldások (188. oldal)

- Beton-helyreállítás és eltávolítás
- Csövek, csőrendszerek és hőcserélők
- Mindenfajta felületi réteg eltávolítása

3 Szárazjeges tisztítórendszerek (710. oldal)

Szárazjeges tisztítórendszerek

- Automaták, öntvények és töltőrendszerek
- Szállító és továbbítórendszerek
- Hidraulikus és elektromos szerkezetek

4 Alkatrésztisztítás (724. oldal)

Alkatrészek tisztítása a következő területeken:

- Fémmegmunkálás
- Karbantartás és termelés

5 Tartály/siló/konténermegoldások (704. oldal)

A következők tisztítása:

- Tartályok és silók
- 6 méteres konténerek
- Vasúti tartálykocsik
- Teherautók

6 Rendszermegoldások reaktorokhoz és kazánokhoz (708. oldal)

A következők tisztítása:

- Keverőgépek
- IBC tartályok és hordók
- Reaktorok és kazánok

7 Rögzített rendszerek (164. oldal)

Rögzített magasnyomású tisztítás a következő helyeken:

- Hentesboltok, vágóhidak és általános élelmiszergyártás
- Uszodák és gyógyfürdők
- Tengerjáró hajók fedélzete

MINDENT A TISZTA BELSŐÉRT

A Kärcher már több mint 40 éve megbízható és nagy teljesítményű berendezések gyártója a tartályok belső tisztításának területén. A professzionális tisztítórendszerek piacvezetőjeként minden feladatra testre szabott, moduláris elemekre épülő megoldást kínálunk. Tapasztalataink szerint és kiváló minőségüknek megfelelően berendezéseink hatékonyan működnek, energiát, valamint működési költségeket takarítanak meg. A tanácsadástól és a tervezéstől a berendezések építésén és átadásán túl a karbantartásig mindvégig ügyfeleink rendelkezésére állunk. Innovatív megoldásaink és átfogó szervizszolgáltatásunk meggyőzi ügyfeleinket.



Tartalomjegyzék: Tartálytisztítás

Célcsoportok	691.oldal
Testre szabott megoldások	692.oldal
Rendszer megoldások	694.oldal
Tisztítószerek	759.oldal

CÉLCSOPORTOK- MINDIG A MEGFELELŐ MEGOLDÁS

Az árulogisztika világszerte az egyik legfontosabb feladat a gazdaság szinte minden területén. Az ennek során mozgatott anyagmennyiség hatalmas. Folyékony, képlékeny, por alakú vagy szilárd anyagok. Tartályokba, konténerekbe, hordókba és mindenfajta tartályba töltve raktározás, átrakodás vagy szállítás céljából. A Kärcher kínálatában bármilyen nagyságú vállalat számára, bármilyen iparágban és bármilyen fajtájú tartályhoz található tisztítóberendezések.



1 Ha ragadós, maró vagy robbanékony

A vegyiparban, gyógyszeriparban és festégyártásban a gyártó, szállítómányozó és egyéb feldolgozó vállalatok számos logisztikai és tisztítási problémával szembesülnek nap mint nap. A tárolótartályokat, csővezetéseket és feldolgozó tartályokat rendszeres időközönként teljesen ki kell üríteni és alaposan ki kell mosni; a termékek gyakran ragadósak, maró hatásúak, robbanékonyak vagy gyúlékonyak. A termékskála magába foglalja a szerves és szervetlen alapanyagokat, a festékeket, a kötő- és kitöltő anyagokat, a színezőanyagokat, oldószereket, a műgyantát, akrilátokat, és számtalan egyéb alapanyagot, félkész vagy készterméket. Az ilyen összetett feladatokhoz a maximális hatékonyság eléréséhez tökéletesen testre szabott rendszerre, biztonságra és hatékonyságra van szükség. A Kärcher rendszer biztosítja a megfelelő megoldást az egyéni igényeknek megfelelően.

2 Amikor mindennek óraműpontossággal kell működnie

Hálózatban működő iparágban a szállítás és logisztika rendkívül fontos szerepet játszik. A szállítómányozóknak, hajózási vállalatoknak és vasúti szállítóknak nem csak tökéletes összhangban kell működniük, de mindenkor biztosítaniuk kell a szállítási szolgáltatásokat, a szállított árujától függetlenül. A meghatározott időközönként vagy igény szerint végrehajtott tisztításnak hatékonynak, gyorsnak és megbízhatónak kell lennie. Mindenfajta jármű, tartály, tehervonat, tartályhajó, IBC tartály és visszaváltható tárolók tisztítása során számos különféle követelménynek kell megfelelniük a tisztítóeszközöknek, tartozékoknak és tisztítószereknek. A Kärcher rendszer tökéletesen testre szabott elemeivel az optimális megoldást jelenti a tisztítási feladatokhoz, ezekben az ágazatokban is.

MÉRETRE SZABOTT MEGOLDÁSOK - A MODULRENDSZERTŐL A KULCSRAKÉSZIG.

A tartálytisztításra kínált Kärcher-berendezések moduláris rendszer megoldások, amelyek vevőspecifikusan a mindenkori szennyező anyagokhoz és a tisztítás gyakoriságához vannak kialakítva. A berendezés optimális tervezéséhez az első lépés a szükségletelemzés, a középpontba állítva a minőséget, az üzembiztonságot és a gazdaságosságot. Mérnöki munka - made in Germany.

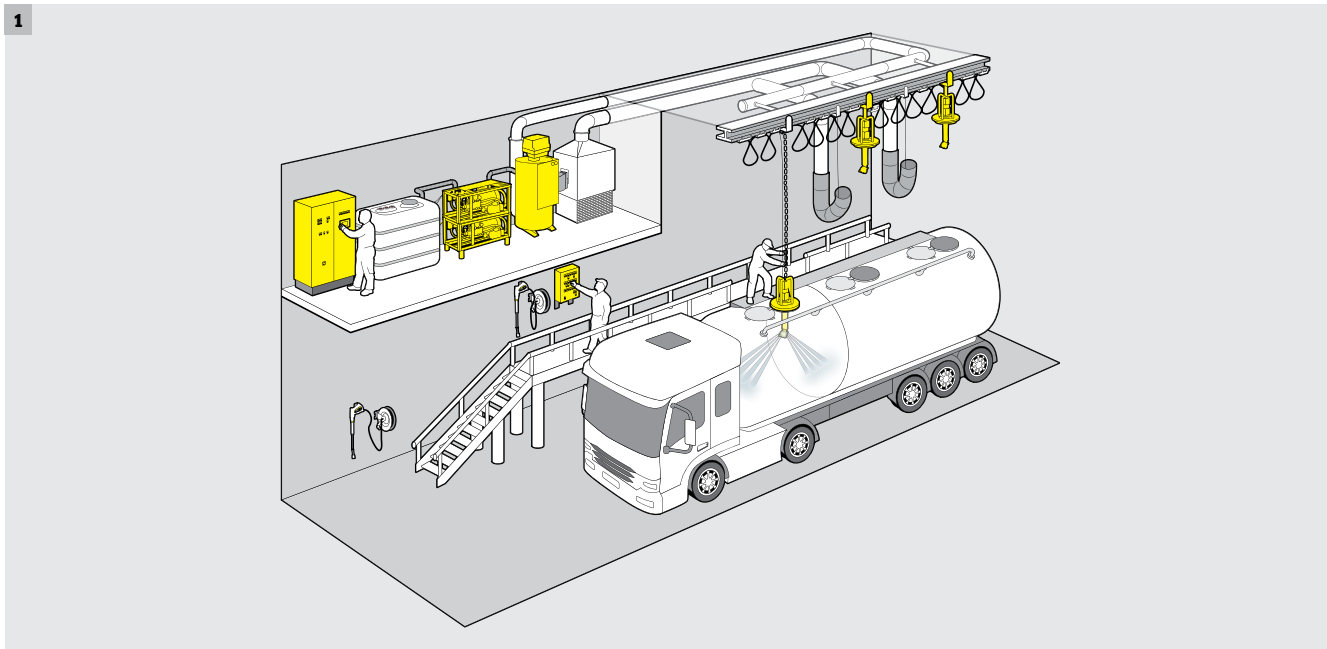

1 Tartály- és silótisztító rendszer

A tartálybelső tisztítórendszerekre sok különféle alkalmazás során van szükség. A célcsoportok mind a szállítás/logisztika területén, mind pedig a vegyiparban megtalálhatók.

A globalizáció következményeként az áruk áramlása ugyanolyan mértékben nő, mint az adott iparágazat minőségi követelményei a tisztítás iránt (az élelmiszeriparban például a cukor, só, liszt; az építőiparban például mész, cement vagy a vegyiparban PVC, festékpigmentek, kén stb).

Ezért minden tisztítóberendezést speciálisan az adott anyagokhoz kell tervezni.

Az olyan minőségi szabványok mellett, mint a HACCP (Hazard Analysis Critical Control Point) és a SQAS (Safety and Quality Assessment System), az egységes tisztítási tanúsítványok is, mint az ECD (European Cleaning Document), standardként szolgálnak.

A munkabiztonság is fontos része a tartálybelső-tisztításnak. A robbanásveszély esetére meghozott védőintézkedések (ATEX) éppúgy szükségesek, mint a távozó levegő tisztítására és a szennyvíztisztításra vonatkozó intézkedések.

A modulárisan felépülő Kärcher-rendszermegoldásokkal a tisztítóberendezéssel szemben támasztott sokféle követelményt az ügyfelek hasznára tudjuk fordítani.

A szennyeződések fajtái:

- Folyékony termékek (élelmiszerek, olaj, vegyi termékek).
- Ömlesztett áruk.
- Gázok.

Tisztítóközegek:

- Víz, vizes oldatok (lúgos, savas).
- Ozmózisos víz.
- Lúgok, savak, oldószer.

FONTOS ALKALMAZÁSOK KIVÁLASZTÁSA

A tartálytisztítási feladatok általában összetettek, és nagyon sajátosak lehetnek a jellemzőik: a tartályok mérete és geometriája, a jellemző szennyező anyagok és a külső tényezők. A Kärcher rendszermegoldások részleteinek kialakítása ehhez igazodik. A következőkben bemutatunk néhány meggyőző példát.



1 Tartály- és silótisztítás

- Belső tisztítás folyékony és szilárd anyagok esetén.
- Hajó-vasút-közút kombinált közlekedésben.
- 3-5 kamra, kamráként 9-28 m³-es űrtartalommal.
- A speciális Kärcher szoftvernek és az innovatív vegyianyagfelhordásnak köszönhetően csökkentett energia- és vegyianyag-felhasználás.

2 ISO konténerek tisztítása

- Hajó-vasút-közút kombinált közlekedésben.
- Követelményekhez igazított Kärcher tisztítóállomás darupályarendszerrel.
- Speciális eljárás latex és műgyanta tisztítására.

3 Tartálykocsi-tisztítás

- Folyékony/veszélyes anyagokhoz használt tartálykocsik tisztítása.
- Többsínes kivitelben is készülhet a párhuzamos munkavégzés érdekében.
- Vasúti tartálykocsik tisztítása max. 24 méter hosszúságig.
- Az esetenként rendkívül szélsőséges körülmények intelligens eljárásokat igényelnek a magas viszkozitású anyagok előlegetéséhez.

4 Hordótisztítás

- Könnyű tartályok tisztítása 750 milliméter átmérőig.
- Független az alaktól.
- Előszerelt mosóhely.
- Azonnal használatra kész.
- Egyszerű kezelés.

5 IBC-tisztítás

- Az élelmiszerektől egészen a vegyszerekig.
- 250-3000 literes tartálméret.
- A Kärcher tisztítási technikának köszönhetően többször használható.

6 Tartálytisztítás a vegyiparban

- Keverőtartály-tisztítás a vegy- és festékiparban.
- Vevőspecifikus megoldások, például lakkokhoz és oldószerekhez.
- Speciális alkalmazások reaktortisztításhoz.
- Újrahasznosítás az értékes erőforrások és a környezet kímélése céljából.

RENDSZERMEGOLDÁSOK MODULELEMEK HASZNÁLATÁVAL

A Kärcher tartálytisztítási rendszer megoldások modulrendszerű alkotóelemeken alapulnak. Ennek során ugyanúgy figyelembe vesszük a vevők egyéni igényeit, mint a vevői részről a helyszínen felmerülő kérdéseket. Mérnökeink egyik fő feladata a hatékony alkotóelemek kiválasztása, amelyekkel lehetővé válik a minimális energia- és működési költség elérése. Ennek során nagy előnyt jelent, hogy a felhasznált alkotóelemeket kimondottan a tartálybelső-tisztításhoz fejlesztettük ki. A tartálybelső-tisztításban szerzett sokéves tapasztalatunkat felhasználjuk a termékek meghatározására, az ipari minőségi szabványok betartása magától értetődő. A moduláris alkotóelemek széles köre lehetővé teszi az optimális megoldást szinte minden alkalmazáshoz.

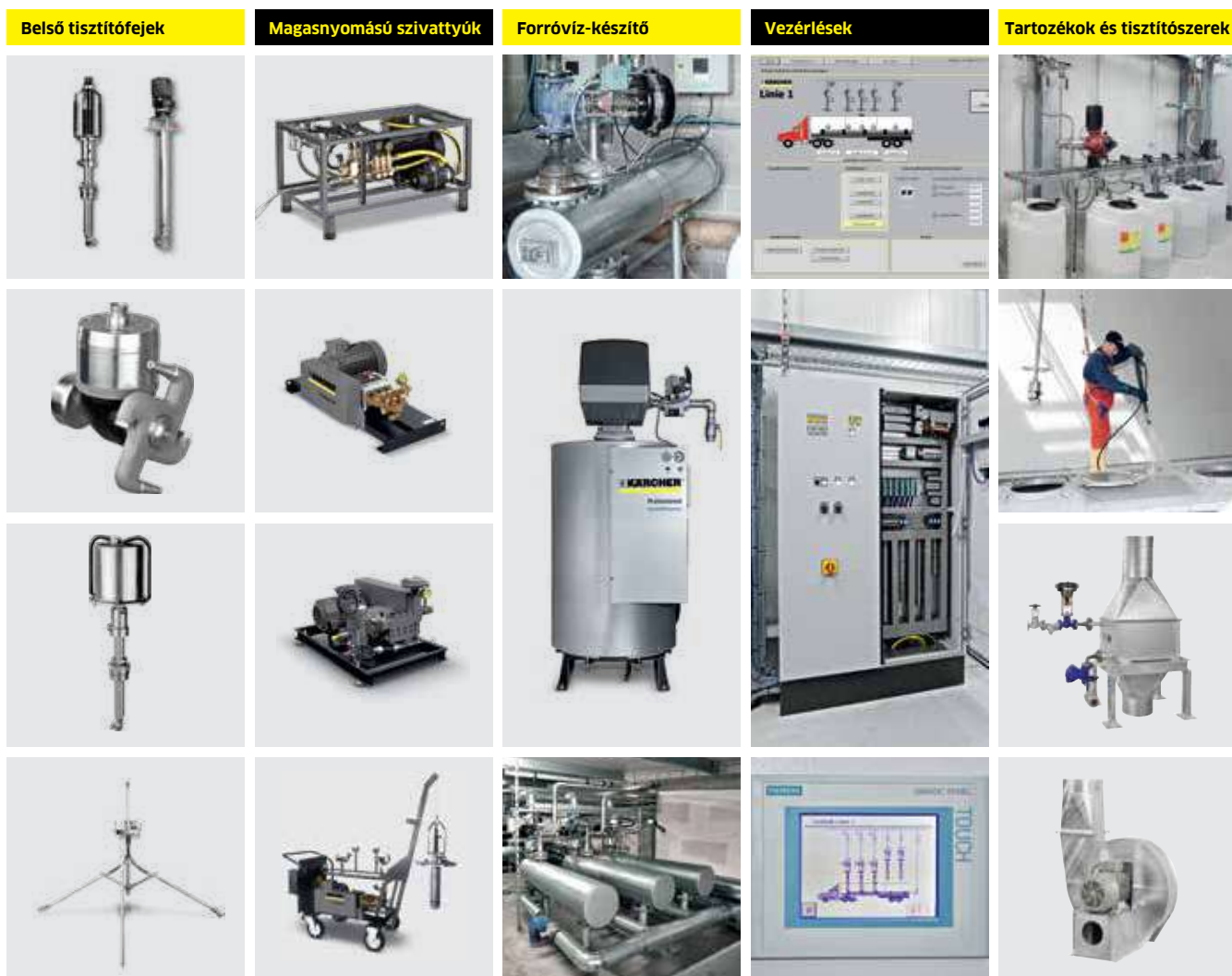

Vevőspecifikus rendszervezérlés bemutatása



A Kärcher a kis berendezések egyszerű irányítással (relé) történő vezérlésétől egészen a komplex tisztítási követelményeknek megfelelő nagy berendezésekig (SPS) sokféle opcióval lefedi a teljes spektrumot. Az összes folyamat teljes egészében vezérléssel működik: a vevői regisztrációtól és programkiválasztástól kezdve a kommunikáción, vezérlőszobán és mosóterületen át egészen a minőségbiztosításig és dokumentációig.

- Kézi tisztítás vagy automatikus programválasztás és vezérlés az SPS-en keresztül.
- A működésben lévő elemek vizuális megjelenítése.
- Programparaméterek, például nyomás, hőmérséklet, vízszállítás és tisztítószert-adagolás ellenőrzése.

Moduláris elemek kiválasztása



ÚJ



HDI 60/14

SHD-R 3000
Telepített/mobilHWE 4000 gáz
moduláris ecoefficiency

Műszaki adatok

Vízáteresztés	I/óra	6000	max. 3000	1300-8000
Nyomás	bar	max. 140	max. 100	max. 160
Hőmérséklet	°C	max. 60 (85)	max. 60	max. 90 vagy 140 gőz üzemmódban
Elektromos meghajtás	Ph / V / Hz, kW	3 × 400 / 50, 30	3 × 400 / 50 / 11 SDA / DA	1 × 230 / 50 / 0,75
Súly	kg	300	165 / 215	550

Moduláris belső tisztítófejek kiválasztása



HKF 50 P

HKS 100
Fordulatszám-
szabályozás

HKF 200 E



ICH 140/14 Ps F2

- Nemesacél belső tisztítófej ATEX engedéllyel
- Beállítható fordulatszám sűrített levegős meghajtással
- Változtatható vízfolyás és nyomás
- PTFE szigetelés
- Sav-, lúg- és oldószerálló

- Nemesacél belső tisztítófej ATEX engedéllyel
- Kompakt
- Folyadékszóró hajtómű
- Beállítható fordulatszám
- Változtatható vízfolyás és nyomás
- PTFE szigetelés
- Sav-, lúg- és oldószerálló

- Nemesacél belső tisztítófej ATEX engedéllyel
- Állandó fordulatszám az elektromos meghajtás miatt
- Változtatható vízfolyás és nyomás
- PTFE szigetelés
- Sav-, lúg- és oldószerálló

- Nemesacél belső tisztítófej ATEX engedéllyel
- Fő alkalmazási terület: vasúti tartálykocsik
- Folyadékszóró hajtómű
- Gőzölés külön fejen keresztül
- Hatótáv növelése billenő mechanikával
- 4 és 8 tengelyes vasúti tartálykocsikhoz alkalmas

Műszaki adatok

Vízáteresztés	I/óra	max. 1500	1200-6000	max. 10000	7200-14000
Nyomás	bar	max. 100	30-100	max. 200	30-140
Hőmérséklet	°C	max. 95	max. 60 (80)	max. 95	max. 95
Pneumatikus meghajtás	bar/l/perc	4-7 / 450	-	-	-
Elektromos meghajtás	Ph / V / Hz	-	-	3 / 400 / 50	-
Minimális tartálynyílás	mm	50 / 70	200	180 / 200	500
Fordulatszám	1 rpm	10-20	8-40	18,5	10-20
Súly	kg	7	6	35	170
Védelmi kategória	IP	-	-	65	-
Cikkszám		3.631-008.0	3.632-030.0	4.631-002.0	2.631-002.0

JÉGHIDEG A SZENNYEZŐDÉSSEL – GYENGÉD A FELÜLETEKHEZ

Sok alkatrész és gép nehezen tisztítható. Élelmiszer-ipari és műanyagipari öntőformák, extruderek és feldolgozógépek. Erőteljes szárazjeges készülékeink jelentik a megfelelő megoldást, amikor más eljárások nem hatékonyak, nem praktikusak vagy nem gazdaságosak. Mindig, amikor a víz és a gőz nem jöhet szóba tisztítószerként a korrózióveszély miatt. Továbbá abban az esetben, ha a szóróanyagok maradványai, a homok vagy az üveg elkerülendők. Higiéniai okok miatt vagy kényes felületeken. Ha el szeretné kerülni a tisztítást követő időigényes takarítást.

**Tartalomjegyzék: szárazjeges tisztítás**

Szárazjeges tisztítók

Tartozékok

696.oldal

702.oldal

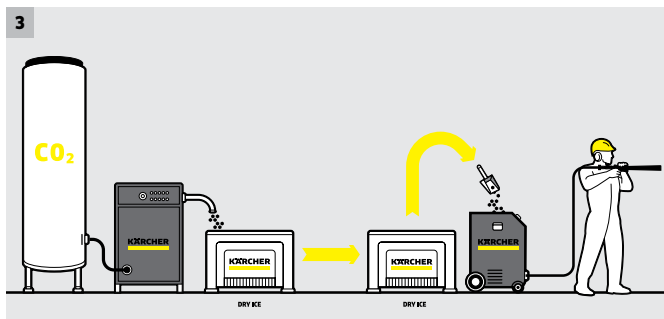
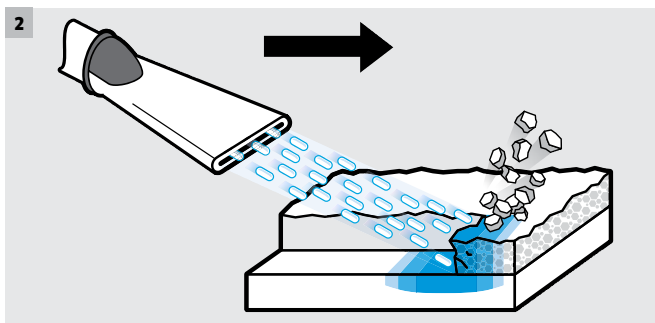

1 A szárazjeges tisztítás előnyei

■ Tisztítás szétzerelés nélkül

A gépeket a tisztításhoz nem kell szétzerelni. A pellet gond nélkül bejut a legkisebb sarkokba is.

■ Gépek rövid állásideje

Gyors és hatékony tisztítással.

■ Környezetbarát tisztítás

Kiegészítő vegyszerek vagy szóróanyagok nélkül.

■ Nem sérti fel a felületeket

■ Nem hagy maradványokat

A szárazjég maradvány nélkül CO₂-dá alakul át. Nem keletkeznek maradványok, pl. szóróanyagok vagy távozó víz.

2 Tisztaság = hideg szorozva a becsapódási erővel

Az Ice Blaster sűrített levegővel gyorsítja fel az akár 3 milliméteres szárazjégpelletet több mint 150 m/mp sebességre. A -79 °C-os hideg megfagyasztja a szennyeződést, melyen repedések keletkeznek. A szárazjégpellet a nagy sebességnek köszönhetően egyszerűen képes leválasztani a szennyeződéseket. Különösen hatékony módszer, ezzel majdnem minden szennyeződés anyagkímélő módon eltávolítható.

3 A széndioxidtól a jégig

4 A Kärcher szárazjeges tisztítói minden alkalmazáshoz a megfelelő megoldást kínálják. A készülékek masszív felépítése és megbízható műszaki megoldásai egyaránt meggyőzőek. A sok részletmegoldás, mint a maradékjég-ürítés, az átgondolt védő- és tartófül, a zárható szórási paraméterek, a beépített vízleválasztó stb. jelentősen megkönnyíti a napi munkavégzést.

A készülékek nevének helyes értelmezése:

Modell

- IB = Szárazjeges tisztító
- IP = Szárazjég-pelletizáló

SZUPERKATEGÓRIA

A tisztítási teljesítmény új fogalma



Az új IB 15/120 szárazjeges tisztító a legnagyobb teljesítményű gépek közé tartozik a piacon. Masszív kialakítása, megbízható műszaki megoldásai és a szárazjeges tisztításban elért legjobb eredményei egyaránt meggyőzőek.



1 Fúvókakészlet-tartó

- A szórófejek és a szerszámok mindig kéznél vannak a gépen.
- A fúvókakészlet a készülék oldalán van elhelyezve, ezért védett a szennyeződés ellen.

2 Nagyfokú mobilitás

- A készülék egyenetlen terepen is optimálisan kiegyensúlyozott a kényelmes manőverezéshez.
- A készülék elején és hátulján fűlek találhatóak, így a lépcsőfokok sem jelentenek akadályt.

IB 15/120

- Masszív és megbízható
- Olaj- és vízleválasztó
- A legintenzívebb használathoz

Műszaki adatok

Feszültség	V	220-240
Frekvencia	Hz	50-60
Csatlakozási teljesítmény	kW	0.6
Sűrítettlevegős csatlakozás		Körmös kapcsoló (DIN 3238)
Gépház / keret		Rozsdamentes acél (1.4301)
Kábelhossz	m	7
Légnyomás	bar / MPa	2-16 / 0.2-1.6
Levegőszállítás	m ³ /perc	2-12
Zajszint	dB(A)	125
Szárazjég-kapacitás	kg	40
Szárazjég pellet (átmérő)	mm	3
Szárazjégfogyasztás	kg/óra	30-120
Súly tartozékok nélkül	kg	91.5
Méret (H x SZ x M)	mm	720 x 850 x 1100

Felszereltség

Lapos sugarú fúvóka	■
Kerek sugarú fúvóka, XL, hosszú	■
Szórótömlő, elektromos szabályozó vezeték és gyorscsatlakozó	■
“Csak levegő” vagy “Jég és levegő” kapcsoló a pisztolyon	■
Földelővezeték csévélővel	■
Beépített olaj- és vízleválasztó	■

Cikkszám 1.574-104.0

- A szállított csomag tartalmazza.

KOMPAKT KATEGÓRIA



Mobil tisztítás – telephelyen telepített kompresszorokkal való használatra.

A szárazjégpelletek szórási eljárása ideális kényes felületek kíméletes tisztításához. Az IB 7/40 készülék házi sűrített levegős hálózatokhoz már 2 bar nyomáson tökéletes tisztaságot biztosít.



1 Áttekinthető kijelző

- A beállított értékek egyszerű leolvasása; egyszerű kezelés a nagy gomboknak és az elektronikus szabályozásnak köszönhetően.

2 Automatikus maradék szárazjégűrités

- A maradékjég-tartályból való ürítés gombnyomással végrehajtható, és az elvégzett munkát követően megakadályozza a készülék befagyását.

IB 7/40 Adv

IB 7/40 Classic

- Kezelés a szórópisztolyon
- Olaj- és vízleválasztó
- Házi sűrített levegős hálózatokhoz

- Kompakt és fordulékony
- Olaj- és vízleválasztó
- Házi sűrített levegős hálózatokhoz

Műszaki adatok

Feszültség	V	220-240	220-240
Frekvencia	Hz	50-60	50-60
Csatlakozási teljesítmény	kW	0.6	0.6
Sűrített levegős csatlakozás		Körmös kapcsoló (DIN 3238)	Körmös kapcsoló (DIN 3238)
Gépház / keret		Rozsdamentes acél (1.4301)	Rozsdamentes acél (1.4301)
Kábelhossz	m	7	7
Légnyomás	bar / MPa	2-10 / 0.2-1	2-10 / 0.2-1
Levegőszállítási sebesség	m ³ /perc	0.5-3.5	0.5-3.5
Zajszint	dB(A)	99	99
Szárazjég-kapacitás	kg	15	15
Szárazjég pellet (átmérő)	mm	3	3
Szárazjégfogyasztás	kg/óra	15-50	15-50
Súly tartozékok nélkül	kg	70	69
Méret (H x SZ x M)	mm	768 x 510 x 1100	768 x 510 x 1100

Felszereltség

Lapos sugarú fúvóka	■	■
Kerek sugarú fúvóka, XL, hosszú	-	-
Szórótömlő elektromos szabályozóvezeték és gyorscsatlakozó	■	■
„Csak levegő” vagy „Jég és levegő” kapcsoló a pisztolyon	■	-
Földelővezeték csévélővel	■	-
Beépített olaj- és vízleválasztó	■	■
Cikkszám	1.574-002.0	1.574-001.0

- A szállított csomag tartalmazza.

PELLETIZÁLÓ



Saját készítésű szárazjég.

Soha többé nem kell szárazjéppelletet vásárolnia! A Kärcher pelletizáló-jával a szárazjéppelletet könnyedén, saját maga is előállíthatja. Ezzel várakozási időt, beszerzési és szállítási költségeket takarít meg.



1 Az IP 55, IP 120 és IP 220 pelletizáló modellekkel a Kärcher minden szárazjéggel kapcsolatos mennyiségi igényre rendelkezik optimális gyártási megoldással. A Kärcher pelletizálóval készített szárazjég különösen hőérzékeny termékek hűtésére alkalmas (pl. élelmiszer-ipari területen).

2 2 kivitelben kapható a Kärcher szárazjégtartó láda szárazjéppellet szállítására és tárolására: egyszer használható hungarocell ládaként 25 kilogramm terhelésig, illetve többször használatos, expandált polipropilénből (EPP) készült ládaként akár 100 kilogramm szárazjéghez. A többször felhasználható láda különösen jól szigetel, könnyű és nagyon hosszú élettartamú.

IP 220

IP 120

IP 55

- Nagy sűrűségű pellett
- Hidraulikus meghajtással
- Hosszú élettartalmú és a masszív

- Nagy sűrűségű pellett
- Hidraulikus meghajtással
- Hosszú élettartalmú és a masszív

- Nagy sűrűségű pellett
- Hidraulikus meghajtással
- Hosszú élettartalmú és a masszív

Műszaki adatok

		IP 220	IP 120	IP 55
Gyártott mennyiség	kg/óra	220	120	55
Tápfeszültség	Ph / V / Hz	3 / 400 / 50	3 / 400 / 50	3 / 400 / 50
Csatlakozási teljesítmény	kW	5,6	4	1,6
CO₂ -tárolótartály (folyékony fázis)		CO ₂ -tárolótartály; folyékony fázis 13-21 bar	CO ₂ -tárolótartály; folyékony fázis 13-21 bar	CO ₂ -tárolótartály; folyékony fázis 13-21 bar
CO₂ -beömlőcsatlakozás		1/2" BSP socket	1/2" BSP socket	1/2" BSP socket
Súly tartozékok nélkül	kg	540	360	147
Méretek (H x SZ x M)	mm	1560 x 800 x 1450	1320 x 700 x 1430	1150 x 600 x 1300







Felszereltség

Cikkszám	Rendelésre	1.574-111.0	1.574-110.0
----------	------------	-------------	-------------

Fúvókaméret

Tisztítási teljesítmény	Nyomás barban	IB 7/40 Levegőmennyiség-index/ fúvókaméreték		IB 15/120 Levegőmennyiség- index/fúvóka-méreték					
		XS Ø 5	S Ø 6	M Ø 7	L Ø 8	XL Ø 9	XXL Ø 10		
Nagyon kis erejű sugár Nagyon kényes felületekről nagyon könnyű szennyeződések, pl. gumiról por, puha műanyagokról zsír és olaj eltávolítása.	2	0.4	1.0	0.7	1.0	1.6	1.1		
	3	0.7	1.3	1.1	1.6	2.3	2.0		
Kis erejű sugár Könnyű szennyező anyagok, pl. olaj és zsír, könnyű sütési maradványok, ragasztómaradványok, formaleválasztószerek, gumimaradványok eltávolítása, fröccsöntő-formák tisztítása.	4	0.9	1.7	1.7	2.2	3.0	2.8		
	5	1.1	2.0	2.3	2.9	3.6	3.7		
	6	1.3	2.4	2.7	3.5	4.3	4.5		
Közepes erejű sugár Erős szennyeződések, pl. felületi rozsdá eltávolítása, hegesztőforgók tisztítása.	7	1.6	2.7	3.1	4.0	5.0	5.0		
	8	1.8	3.0	3.6	4.6	5.7	5.9		
	9	2.0	3.4	4.0	5.3	6.4	6.7		
	10	2.3	3.7	4.5	6.0	6.7	7.5		
Nagy erejű sugár Nagyon makacs szennyeződések eltávolítása, pl. lakkleszedés, hőcserélők tisztítása, présöntő szerszámok tisztítása.	11		4.0	5.0	6.5	7.4	8.4		
	12		4.4	5.5	7.1	8.2	9.3		
	13		4.7	5.9	8.0	8.9	10.3		
Nagyon nagy erejű sugár Rendkívül makacs szennyeződések eltávolítása, pl. lakkleszedés, öntőszerszámok tisztítása, erőművi kemencék tisztítása.	14		5.1	6.5	8.4	9.6	11.2		
	15		5.4	7.0	9.0	10.4	12.0		
	16		5.7	7.5	9.7	11.2	12.9		
Felületteljesítmény									

a levegőfogyasztás m³/perc mértékegységben van megadva a táblázatban.

	1 m ³ /percig:	Ipari üzemi sűrítettlevegő-hálózat; alapszintű kompresszor, pl. Kaeser M 17, Compair C14
	1-2 m ³ /perc:	Ipari üzemi sűrítettlevegő-hálózat; kis kompresszor, pl. Kaeser M 31, Compair C20GS
	2-3 m ³ /perc:	Közepes kompresszor, pl. Kaeser M 57, Compair C35
	3-5 m ³ /perc:	Közepes kompresszor, pl. Kaeser M 57, Compair C35
	5-7 m ³ /perc:	Közepes kompresszor, pl. Kaeser M 80, Compair C55
	7-10 m ³ /perc:	Nagy kompresszor, pl. Kaeser M 122, Compair C105
	> 10 m ³ /perc:	Nagyon nagy kompresszor, pl. Kaeser M 250, Compair C200

SZÁRAZJEGES TISZTÍTÓK TARTOZÉKAI



Speciális fúvókák, világítás, védőfelszerelés: a Kärcher minden igényhez kínál tartozékot, pl. lapos és kerek sugarú fúvókákat hosszú és rövid kivitelben, konfigurálható mini sarokfúvókákat a szűk helyeken lévő munkavégzéshez, vagy kerek és lapos sarokfúvókákat.

		Cikkszám	Leírás
Szórópisztoly			
Szórópisztoly, XXL, Heavy Duty	1	4.775-836.0	Ergonomikus és könnyű szórópisztoly biztonsági berendezéssel a nem szándékos kioldás megelőzésére. A kapcsolóval a kezelő választhat a sűrített levegő és szárazjég vagy a csak szárazjég között.
Szórópisztoly, XXL, Adv	2	4.775-837.0	Ergonomikus kialakítású szórópisztoly. A kompakt dizájnuk köszönhetően ez a pisztoly különösen könnyű és kézreálló. A beépített biztonsági berendezés megakadályozza a nem szándékos kioldást.
Szórópisztoly, XS, Adv	3	4.775-785.0	Az Advanced szóró-pisztoly beépített távirányítással van felszerelve. A továbbított jégmennyiség és a szórónyomás közvetlenül a pisztolyon állítható be. Rendelkezik egy átkapcsolóval, mellyel "csak levegő" vagy "levegő és jég" között választhat a kezelő.
Szórópisztoly, XS, Classic	4	4.775-794.0	Ergonomikus kialakítású szórópisztoly. A kompakt dizájnuk köszönhetően ez a pisztoly különösen könnyű és kézreálló. A beépített biztonsági berendezés megakadályozza a nem szándékos kioldást.
Magasnyomású fúvókák			
Lapos sugarú fúvóka, 50 mm	5	4.574-033.0	Lapos sugarú fúvóka optimalizált fúvókakialakítással. Kiváló tisztítási eredmény nagy felülettel-jeletményénél.
Lapos sugarú fúvóka, XXL, 75 mm	6	4.574-054.0	Lapos sugarú fúvóka (75 mm széles sugár) a Kärcher szárazjeges tisztítóhoz. Az innovatív szívófej-geometria a szárazjeges tisztításnál rendkívül egyenletes szórásképet biztosít a teljes szélességben.
Lapos sugarú fúvóka, XXL, 100 mm	7	4.574-056.0	Szárazjeges lapos sugarú fúvóka 100 mm sugárszélességgel és új geometriával. Ideális nagyon nagy felületek szárazjeges tisztításához. Rendkívül egyenletes szóráskép a teljes szélességben.
Lapos sugarú fúvókabetét, S	8	4.574-031.0	Fúvókabetét a légáram szabályozására.
Lapos sugarú fúvókabetét, L	9	4.574-030.0	
Lapos sugarú fúvókabetét, XXL	10	4.574-032.0	
Kerek sugarú fúvóka, S, hosszú	11	4.574-050.0	Nagy teljesítményű kerek sugarú fúvóka innovatív fúvókakontúrral a legjobb tisztítási eredményért alacsony levegőfelhasználás mellett. Ideális az erőteljes szennyeződésekhez. Levegőmennyiség-index: S.
Kerek sugarú fúvóka, M, hosszú	12	4.574-048.0	Nagy teljesítményű kerek sugarú fúvóka innovatív fúvókakontúrral a legjobb tisztítási eredményért alacsony levegőfelhasználás mellett. Ideális az erőteljes szennyeződésekhez. Levegőmennyiség-index: M.
Kerek sugarú fúvóka, M, rövid	13	4.574-028.0	Rövid, kézreálló kerek sugarú fúvóka kisebb területekhez. Levegőmennyiség-index: M.
Kerek sugarú fúvóka, L, hosszú	14	4.574-051.0	Nagy teljesítményű kerek sugarú fúvóka innovatív fúvókakontúrral a legjobb tisztítási eredményért közepes levegőfelhasználás mellett. Ideális az erőteljes szennyeződésekhez. Levegőmennyiség-index: L.
Kerek sugarú fúvóka, L, rövid	15	4.574-029.0	Rövid, kézreálló kerek sugarú fúvóka közepes méretű területekhez. Levegőmennyiség-index: L.
Kerek sugarú fúvóka, XL, hosszú	16	4.574-049.0	Kézreálló, kerek sugarú fúvóka innovatív fúvókakontúrral a legjobb tisztítási eredményért. Ideális megoldás az erőteljes szennyeződésekhez. Levegőmennyiség-index: XL.
Kerek sugarú fúvóka, XL, extra hosszú	17	4.574-047.0	45 cm Kerek sugarú fúvóka innovatív fúvókakontúrral a legjobb tisztítási eredményért. Optimális megoldás a rendkívül erőteljes szennyeződésekhez. Levegőmennyiség-index: XL.
Alacsonynyomású fúvókák			
Lapos sugarú fúvóka, XS, rövid	18	4.574-040.0	Optimalizált fúvókakialakítás; ezáltal rendkívül hatékony és kevés zajt okoz. Nagyon rövid és kompakt fúvóka. Különösen alkalmas szűk helyeken való szórásra is.
Lapos sugarú fúvóka, XS, hosszú	19	4.574-038.0	Optimalizált fúvókakialakítás; ezáltal rendkívül hatékony és kevés zajt okoz. Kiváló tisztítási eredmények nagy felületteljeletmény mellett.
Kerek sugarú fúvóka, XS, rövid	20	4.574-039.0	Optimalizált fúvókakialakítás; ezáltal rendkívül hatékony és kevés zajt okoz. Nagyon rövid és kompakt fúvóka. Különösen alkalmas szűk helyeken való szórásra is.
Kerek sugarú fúvóka, XS, hosszú	21	4.574-037.0	Optimalizált fúvókakialakítás; ezáltal rendkívül hatékony és kevés zajt okoz. Rendkívül hatékony makacs szennyeződések ellen.
Sarokfúvóka, XS, lapos	22	4.574-042.0	A sarokfúvóka a szárazjéget 90°-os sugárban szórja.
Sarokfúvóka, XS, kerek	23	4.574-041.0	Ideális fröccsöntött formák tisztítására.

■ A szállított csomag tartalmazza. □ Lehetséges tartozékok. További eredeti Kärcher tartozékok találhatóak a következő oldalakon.

		Cikkszám	Leírás
Mini sarokfúvóka, 60°, XS	24	4.574-044.0	Mini sarokfúvóka szűk helyekre. A sugarat 60°-kal oldalra irányítja. Oldalt 57 mm-re kihord, hossza: 260 mm. A készlet 4 részből áll: 1 × hollandi anya, 1 × hosszabbítás 100 mm (5.321-971.0), 1 × sarokelem 60° (5.321-972.0), 1 × fúvókafej (5.321-977.0). Tetszés szerinti mennyiségben szerelhet be hosszabbítást. A sarokrész és a fúvókafej külön rendelhető.
Mini sarokfúvóka, 90°, XS	25	4.574-043.0	Mini sarokfúvóka szűk helyekre. A sugarat 90°-kal oldalra irányítja. Oldalt 63 mm-re kihord, hossza: 240 mm. A készlet 4 részből áll: 1 × hollandi anya, 1 × hosszabbítás 100 mm (5.321-971.0), 1 × sarokelem 90° (5.321-973.0), 1 × fúvókafej (5.321-977.0). Tetszés szerinti mennyiségben szerelhet be hosszabbítást. A sarokrész és a fúvókafej külön rendelhető.
Hosszabbítócső, 100 mm	26	5.321-971.0	100 mm-es hosszabbítócső mini sarokfúvókával (60°, 90°, 135°)
Sarokelem, 90°	27	5.321-973.0	Sarokelem 90° minden mini sarokfúvókához.
Sarokelem, 60°	28	5.321-972.0	Sarokelem 60° minden mini sarokfúvókához.
Fúvókafej, tartalék	29	5.321-977.0	Fúvókafej minden mini sarokfúvókához.
Egyenes adapter sarokfúvókához	30	5.321-992.0	Minden mini sarokfúvóka rögzítéséhez. Lehetővé teszi a mini sarokfúvókák átépítését egyenes fúvókává.
Üregfúvóka, XS	31	4.574-045.0	Átmérő: 22. Tetszés szerinti mennyiségben szerelhet be hosszabbítást.
Fúvókatarozékok			
Aprító	32	4.574-026.0	Az innovatív és a Kärcher cég által szabadalmaztatott aprítót a pisztoly és a szórófúvóka közé kell beszerezni, így a 3 mm-es szárazjégpelletet finomra aprítja. Ezáltal lehetővé válik a különösen kényes felületek tisztítása.
Dupla aprító	33	4.574-052.0	A pellet felaprításának erőssége ennek során 3 fokozatra állítható be.
Fúvókahosszabbítás, XXL, 170 mm	34	4.574-027.0	Kiegészítő aprító, amely a normál aprítóval együtt még finomabb szórt részecskéket hoz létre. A dupla aprító helytakarékosan a normál aprítóra erősíthető.
Fúvókahosszabbítás, XXL, 500 mm	35	4.574-025.0	170 mm fúvókahosszabbítás.
Fúvókahosszabbítás, XS, 300 mm	36	4.574-046.0	500 mm fúvókahosszabbítás.
Kézifogantyú, IB 7/40	37	4.321-248.0	300 mm fúvókahosszabbítás.
Kézifogantyú, IB 15/120	38	6.321-206.0	Fogantyú a fúvókahosszabbításhoz való rögzítéshez (4.574-046.0, 300 mm). Így kényelmesen két kézzel dolgozhat.
Fúvókavilágítás, IB 15/120	39	2.815-010.0	Kézi fogantyú hosszabbítóval való használathoz.
Fúvókavilágítás, IB 7/40	40	2.815-011.0	A fúvókavilágítás felcsavarható a szórópisztolyra. A szórási tartomány optimális megvilágításához.
Villáskulcs (méret: 27 mm)	41	7.815-009.0	A fúvókavilágítás felcsavarható a szórópisztolyra a munkaterület megvilágítása érdekében.
Zsír a fúvókamenethez, szilikonmentes	42	6.288-088.0	Villáskulcs fúvókaszerezéshez (2 darab szükséges).
Köztes elem sarokszórószárhoz	43	4.574-034.0	A szórófúvóka menetét rendszeresen kell kenni szilikonmentes zsírral.
Sarokszórószár 90°, XXL	44	4.574-035.0	Köztes elem minden rendelkezésre álló sarokszórószár felvételéhez. Lapos sugarú fúvókabetétként (14 mm) is használható.
Sarokszórószár 105°, XXL	45	4.574-036.0	90°-ban meghajlított szórószár, amely minden rendelkezésre álló fúvókával kombinálható. A használathoz kiegészítésként köztes elem szükséges (4.130-425.0)
Szórótömlő, sűrített levegős tömlő			
Szórótömlő, 1/2"	46	4.013-042.0	5 m hosszú szórótömlő elektromos szabályozóvezetékekkel és gyorskapcsolóval, nyomot nem hagyó külső burkolat, szilikonmentes (1/2" átmérő).

■ A szállított csomag tartalmazza. □ Lehetséges tartozékok. További eredeti Kärcher tartozékok találhatóak a következő oldalakon.

		Cikkszám	Leírás
Szórótömlő, 3/4"	47	4.013-043.0	8 m hosszú szórótömlő elektromos szabályozóvezetékkel és gyorskapcsolóval, nyomot nem hagyó külső burkolat, szilikonmentes (3/4" átmérő). A tömlő adapter nélkül meghosszabbítható.
Tömlőkocsi	48	4.574-057.0	Tömlődob minden csatlakozással. Az Ice Blasterrel történő szárazjeges szórásnál praktikus segítőtárs 80 m hosszú, 1" átmérőjű sűrítettlevegő-tömlőkhöz megfelelő.
Sűrítettlevegő-tömlő, 1", 5 m	49	6.574-279.0	Nagyon könnyű, alaktartó sűrítettlevegő-tömlő (1", 5 m) szárazjeges tisztításhoz. Ideális a tömlődob és a kompresszor összekapcsolásához.
Sűrítettlevegő-tömlő, 1", 20 m	50	6.574-280.0	Nagyon könnyű, alaktartó sűrítettlevegő-tömlő (1", 20 m) szárazjeges tisztításhoz. A szárazjeges tisztítás után a tömlő ismét tökéletesen felcsévélhető a Kärcher tömlődobra.
Sűrítettlevegő-tömlő, 1", 60 m	51	6.574-281.0	Nagyon könnyű, alaktartó sűrítettlevegő-tömlő (1", 60 m) szárazjeges tisztításhoz. A szárazjeges tisztítás után a tömlő ismét tökéletesen felcsévélhető a Kärcher tömlődobra.
Sűrítettlevegő-tömlő, 10 m	52	6.390-284.0	Feltekerhető sűrítettlevegő-tömlő, belső átmérő 3/4", hosszúság 10 m.
Sűrítettlevegő-tömlő, 20 m	53	6.390-285.0	Feltekerhető sűrítettlevegő-tömlő, belső átmérő 3/4", hosszúság 20 m.
Védőfólia a szórótömlőhöz, IB szórótömlő, 100 m	54	6.667-214.0	100 méteres tömlő alakú fólia tekercsben. A szórótömlő szennyeződéssel, valamint sérüléssel szembeni védelmére. Ha megsérül a fólia, akkor egyszerűen kicserélhető.
Védfelszerelés			
Védőszemüveg	55	6.321-208.0	Védőszemüveg.
Védőkesztyűk	56	6.321-210.0	Hideg ellen védő kesztyű, 10-es méret, csúszásmentes (3-as kategória, megfelel az EN 511, Szint 12X EN 388, Szint 2121 szabványnak).
Fülvédő	57	6.321-207.0	Hatékony fülvédelem átlagos zajszigeteléssel (35 dB(A) az SNR-nek (Single Number Rating) megfelelően).
Felszerelő készletek és egyéb tartozékok			
Hungarocell betét IB 15/120 szállítóládához	58	5.365-369.0	Üres hungarocell betét a 6.421-355.0 cikkszámú szállítóládához. A betét a különböző szárazjeges fúvókáknak megfelelő méretű rekeszeket tartalmaz.
Tárolóláda fúvókákhoz és tartozékokhoz	59	6.421-355.0	A szórófúvókák tárolóládája kapszokkal egyszerűen rögzíthető az IB 15/120 hátsó részéhez. A tárolóláda magassága 120 mm.
Y adapter, levegőellátás	60	2.641-880.0	Y-idom a levegőtömlő csatlakozásához 2 1/4"-es gyorscsatlakozóra.
Kerék, defektmentes kerék, 305 × 105	61	6.515-002.0	Defektmentes, habtöltésű kerék, fémbronccsal.
Földelővezeték-csévélő	62	2.641-741.0	Automatikus földelővezeték-csévélő kb. 6 méteres földelővezetékkel és erős kapoccsal. A földelővezeték-csévélő megbízhatóan megakadályozza a tisztítandó objektum statikus feltöltődését a szárazjeges beszórásnál, és ezáltal azt is, hogy szikra kerüljön át az objektumról a fúvókára.
Lapát	63	4.321-198.0	A szárazjéggel betöltéséhez az Ice Blaster tartályába.
Szárazjégláda, 25 kg	64	5.574-054.0	Hungarocell, fehér.
Szárazjégláda, 100 kg	65	5.574-053.0	Expandált polipropilén (EPP), fekete
Pelletizáló			
Extrudáló lemez, 3 mm	66	6.574-046.0	Kiváló minőségű extrudáló lemez 3 mm-es szárazjéggel előállítására.
	67	6.574-061.0	
	68	6.574-001.0	
Extrudáló lemez, 1,7 mm	69	6.574-200.0	Extrudáló lemez 1,7 mm-es szárazjéggel előállítására.
Extrudáló lemez, 16 mm	70	6.574-060.0	Kiváló minőségű extrudáló lemez 16 mm-es szárazjéggel előállítására.
	71	6.574-002.0	
		6.574-045.0	

■ Új ■ A szállított csomag tartalmazza. □ Lehetséges tartozékok. További eredeti Kärcher tartozékok találhatóak a következő oldalakon.

		Cikkszám	Leírás
CO ₂ -detektor érzékelővel	73	6.574-105.0	A CO ₂ -detektor megmutatja a levegő aktuális CO ₂ -koncentrációját. Ez a felszerelő készlet tartalmaz egy CO ₂ -detektort, valamint egy CO ₂ -érzékelőt. Mivel a CO ₂ -gáz nehezebb, mint a levegő, a CO ₂ -érzékelőt az épület legmélyebb részén kell elhelyezni.
Mérőberendezés, 800 × 600	74	6.574-198.0	Gyártásellenőrző rendszer az automatikus betöltéshez. A mérőberendezéssel lehetővé válik, hogy a kezelő a pelletizáló bizonyos termelt mennyiségre beprogramozza. A pelletizáló készülék automatikusan elindítja a szárazjég előállítását, és a kívánt szárazjég-mennyiség elérése esetén leállítja a termelést. Ezzel pontos töltési mennyiségek érhetők el. Ez a felszerelő készlet kiválóan alkalmas szárazjeges szóróberendezések automatizálására, melynek során az Ice Blaster tartálya közvetlenül tölthető be.
Mérőberendezés, 1000 × 1000	75	6.574-179.0	
	76	6.574-180.0	
Időzítő modul	77	6.574-178.0	Gyártásellenőrző rendszer az automatikus betöltéshez. Az időzítő modullal a pelletizáló berendezés bizonyos üzemelési időre beállítható. Ha lejárt ez az idő, akkor a pelletizáló berendezés automatikusan leállítja a szárazjég előállítását.
	78	6.574-181.0	
	79	6.574-197.0	

Lehetséges tartozékok. További eredeti Kärcher tartozékok találhatóak a következő oldalakon.

A KÄRCHER ALKATRÉSZTISZTÍTÓ MINDEN ALKATRÉSZT TÖKÉLETESEN MEGTISZTÍT

A modern alkatrésztisztítás nem kompromisszumokon alapul. A Kärcher alkatrésztisztítók kiváló minőségű anyagokból készülnek. Az intenzív tisztítás vízalapú tisztítószerekkel oldószerek nélkül történik, és fáradság nélkül eltávolítja a zsírokat, olajokat és egyéb szennyeződések. Ezenkívül megfelelő tisztítószerek használatával az alkatrészek hosszabb ideig konzerválhatók



Tartalomjegyzék: Alkatrésztisztítás

Biológiai alkatrésztisztítás	712.oldal
Automatikus alkatrésztisztítás	713.oldal
Tartozékok	714.oldal
Tisztítószerek	760.oldal



1 Alkatrésztisztítók - nélkülözhetetlenek az iparban és a kisiparban

A Kärcher alkatrésztisztítók nem hiányozhatnak az ipari gyártásból és karbantartásból. Szennyezett alkatrészek, építőelemek és szerszámok alapos és kímélő tisztítására olyan folyamatok előtt vagy után, mint a hegesztés, a köztés és befejező szerelés. Gépjárműjavító műhelyekben, valamint szervizekben és karbantartó üzemekben optimális megoldást jelent motorok, meghajtóburkolatok és gépalkatrészek tisztításánál. Automatikus alkatrésztisztítók mellett a Kärcher kézi és bio alkatrésztisztítókat kínál, melyek még egy lépéssel tovább mutatnak: a biológiai tisztításnál a specializált mikrobák a feloldott szennyeződést biológiailag lebontják.

2 Bio alkatrésztisztítás - vízbázisú

A felhasznált tisztítószer pH-semleges és bőrgyógyászatilag tesztelt. A tisztítószer oldószermentes, ezért különösen kíméletes a környezethez. A mikrobákkal kombinálva folyamatosan azonos tisztítási teljesítményt biztosít. Nem szükséges a tisztítófolyadék teljes cseréje és az azzal együtt járó ártalmatlanítás. A szennyezőanyagok biológiai lebontásával adott a tisztítószer elméletileg korlátlan eltartási ideje. Az elpárolgott vagy a munkafolyamattal kihordott folyadékot időközönként után kell tölteni.

A készülék nevek helyes értelmezése:

Modell	Kosár átmérője	Terhelési kapacitás	Gép kategóriája	Működési elv
Példa: PC	60	130	T	
PC =	Alkatrésztisztító Kosár átmérő max. cm-ben	Súly terhel- hetőség kg-ban	M2 = Kézi, két munkahely T = Felső betöltés	Bio = Mikrobák

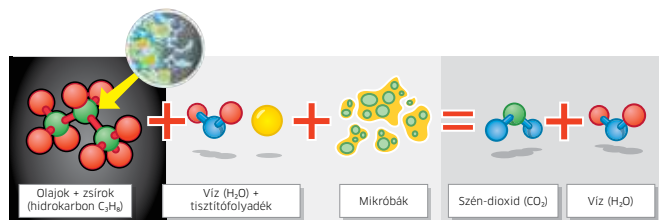

A biológiai tisztítási folyamat mikroszkóp alatt:
a szerves anyagokat vízbázisú tisztítószerrel és mikrobákkal biológiai úton szén-dioxidra és vízre bontja.

BIOLÓGIAI ALKATRÉSZTISZTÍTÁS



Bio alkatrészmosó ipari és kisipari használatra.

Alapos és környezetkímélő: a Kärcher kézi alkatrészmosói megtisztítják a szerszámokat, a motorelemeket és egyéb olajjal vagy kenőzsírral szennyezett alkatrészeket 100 kilogrammos tömegig.



1 Kényelmes, biztonságos és gazdaságos

- Ergonomikusan kialakított munkaterület. A kiváló minőségű, ellenállóképes és hosszú élettartamú alapanyagok hosszú élettartamot garantálnak.

2 Cserélhető szűrőbetét

- Tiszta ügy: finom részecskék szűrése 50 µm részecskeméretig friss mikrobák egyidejű kibocsátásával. Az előszűrőként alkalmazott fémszűrő felfogja az apró alkatrészeket és a durva szennyeződések.

PC 100 M2 Bio

- Mosóasztal, nagy mosogatórész
- 1 csap, 2 ecset, 2 lefolyó

Műszaki adatok

Nyomás	bar / MPa	0.3 / 0.03
Vízszállítás	l/óra	900
Csatlakozási teljesítmény	kW	1
Munkafelület	mm	1041 × 660
Gépház/keret		HDPE - műanyag
Max. hőmérséklet	°C	40
Megengedett terhelés	kg	100
Tartály űrtartalma	l	80
Súly	kg	44
Méret (H × SZ × M)	mm	952 × 1181 × 1067
Feszültség	V	220-240

Felszereltség

Ecset (tisztítószerszerrel átitatott)	■
Folyadékcsap	■
Vízszintellenőrzés	■

Cikkszám 1.626-722.0

- A szállított csomag tartalmazza.

AUTOMATIKUS ALKATRÉSZTISZTÍTÁS

Hatékony és megbízható.



Gyártás, karbantartás, műhely, fémfeldolgozás – az automatikus alkatrésztisztítónak sok alkalmazási lehetősége van. Az alkatrésztisztítók vízbázisú, oldószermentes keverékekkel működnek.



1 Automatikus alkatrésztisztító

- Nagy teherbírási és kiváló minőségű: teljes mértékben nemesacélból; háromdimenziós fúvókarendszerrel az alapos, körkörös tisztításért.

2 Tisztítószerek

- Mindegy, hogy könnyű vagy makacs szennyeződésről van-e szó: a Kärcher mindig a megfelelő tisztítószert kínálja.

PC 60/130 T

- Teljesen automatikus alkatrésztisztítás
- Motorhajtott forgótányér
- 3 dimenziós fúvókarendszer

Műszaki adatok

Nyomás	bar / MPa	1.5 / 0.15
Vízszállítás	l/óra	4500
Csatlakozási teljesítmény	kW	5.5
Átmérő	mm	600
Megengedett magasság	mm	310
Gépház/keret		nemesacél (1.4301)
Max. hőmérséklet	°C	80
Beállítható tisztítási idő	min.	1-30
Megengedett terhelés	kg	130
Tartály űrtartalma	l	100
Súly	kg	165
Méret (H x SZ x M)	mm	1080 x 1000 x 1250

Felszereltség

Üzemóra-számláló	■
Tartályűrű - (nemesacél, forgótányérhoz)	■
Apró alkatrészek kosárban fedéllel (nemesacél)	-
Olajjválasztó	-
Időzítő a tisztítási ciklushoz	■
Vízintellenőrzés	■
Cikkszám	1.626-704.0

- A szállított csomag tartalmazza.

ALKATRÉSZTISZTÍTÓK TARTOZÉKAI



A Kärcher kiváló minőségű tartozékai kibővítik az alkatrésztisztítók alkalmazási lehetőségeit. Ehhez a Kärcher alkatrészeket kínálja a szervizhez, karbantartáshoz és a különböző alkalmazásokhoz. A kettő együtt növeli a készülékek teljesítőképességét és élettartamát.

		Cikkszám	Leírás
Alkatrésztisztító			
Szűrőbetét mikrobákkal, 1 rétegű	1	6.626-041.0	A szűrőbetét akár 50 µm méretű szennyező részecskék kiszűrésére szolgál. A szűrőbetétben belül olyan mikrobák találhatóak, melyek a készülék első betöltésével kerülnek a tartályba, és ott aktiválódnak. A szűrőbetét cseréje a szennyeződés fokától függően 4-8 hetenként esedékes.
Szűrőbetét mikrobákkal, 3 rétegű	2	6.626-042.0	A szűrőbetét akár 50 µm méretű szennyező részecskék kiszűrésére szolgál. A szűrőbetétben belül olyan mikrobák találhatóak, melyek a készülék első betöltésével kerülnek a tartályba, és ott aktiválódnak. A többrétegű szűrőbetét 3 nemszótt szövet réteget tartalmaz. Ez azt jelenti, hogy 1-2 hét elteltével a legfelső réteg eltávolítható, és akkor ismét tiszta szűrőréteg áll rendelkezésre.
Mosóecset, hosszú tápvezeték	3	6.626-039.0	A tisztítószerezrel átitatott ecset alkatrészek szennyeződéseinek eltávolítására szolgál. Extra hosszú tápvezetéke van.
Mosóecset, sarkított	4	6.626-040.0	A sarkított tisztítóecset olyan részek tisztítására szolgál, melyek a legnehezebben elérhető sarkokban vannak.
Tolható kocsi	5	6.626-043.0	A készülék mobilítására egy tolható kocsi szolgál, amely megnöveli a készülék rugalmasságát.
Kétcsatornás időzítő	6	6.631-551.0	2 csatornás időzítő az alkatrésztisztító fűtésének és olajelválasztójának teljesen automatikus szabályozásához. A fűtés olajelválasztó egymástól függetlenül és a hét minden napjára külön beprogramozható.
Felszerelőkészlet, olajelválasztó (szkimmer)	7	2.642-465.0	Az olajelválasztó (szkimmer) jelentősen meghosszabbítja a tisztítófürdő felhasználhatósági idejét. Ha leülepedett a tisztítási közeg, például egy éjszaka alatt, akkor az olaj a tetején úszik. Ekkor be lehet kapcsolni a skimmert, hogy eltávolítsa az olajat a tisztítási közegből.
Felszerelőkészlet, szűrés (250 µ)	8	2.642-193.0	A szűrőt közvetlenül a szivattyú és a fúvókák közé szerelik be. A szűrőház, valamint a szűrőszita kiváló minőségű nemesacélból készült.
Kis alkatrészkosár	9	6.626-086.0	Kis alkatrészkosár.
Tartalék szűrőszita	10	6.626-081.0	Tartalék szűrőszita.

■ A szállított csomag tartalmazza. □ Lehetséges tartozék. További eredeti Kärcher tartozékok találhatóak a következő oldalakon.

NAPI TISZTÍTÁS - GAZDASÁGOS TISZTÍTÁS

A kézi tisztítás a hatékony tisztítógépek korában is mindennapos gyakorlat a fenntartó tisztítás során. Azokon a helyeken, amelyek géppel elérhetetlenek, a szennyeződés a felületekről kézi úton gyorsan és kedvező költséggel, és az emberi kéz páratlan precizitásával és finom érzékével eltávolítható. A tisztítástechnika nemzetközi piacvezetőjeként a Kärcher folyamatosan bővíti professzionális és kiváló minőségű, kézi tisztító eszközeinek kínálatát. Az aktuális termékprogram felépítése modulrendszerű, és a nedves tisztítás, száraz tisztítás és üvegtisztítás feladatkörökre tagolódik. Innovatív, a profi tisztítási szakembereket is lenyűgöző tisztítási és rendszermegoldások.



Tartalomjegyzék: Kézi tisztítás

Felszerelés kézi tisztításhoz	717. oldal	Felszerelés kézi tisztításhoz	734. oldal
Takarítókosci, vödör és tartozékok	718. oldal	Tisztítószerek	776. oldal
Padlók	724. oldal		
Felületek	732. oldal		

FELSZERELÉS KÉZI TISZTÍTÁSHOZ

A száraz és nedves padlótisztítás velejárója a seprés és a portörlés. A két eljárással gyorsan és hatékonyan eltávolítható a lazán lerakódott durva és finom szennyeződés. Ezzel szemben a tapadó szennyeződés nedves tisztítással távolítható el a padlóról. A Kärcher kézi eszközeivel minden kézi padlótisztító eljárás problémamentesen elvégezhető. A Kärcher programjában a padlótisztítás mellett az üveg- és felülettisztítás is fontos szerepet játszik. A termékek kialakításának köszönhetően a megfelelő felületek gazdaságosan megtisztíthatók.



1 A vásárlóknak tisztítógépek, tisztítószeres és kézi eszközök teljes körű termékprogramja áll rendelkezésére.

2 A Kärcher kézi eszközök a színkódolás alapján különböző használati helyekre oszthatók, így elkerülhető a keresztszennyeződés.

3 A magasságot, a kezelést, a fogantyúkat stb. úgy alakították ki, hogy a készülék használójának lehetőleg minél kevesebb erőt kelljen kifejtenie.

4 A nyelek és rátétek mind egységesek, így kevesebb további eszközbe kell beruházni, hiszen a meglévők is használhatók.

Kemény felületek napi kézi tisztításánál a profi és kiváló minőségű felszereltség elengedhetetlen. A Kärcher erre a célra tökéletes alapfelszereltséggel rendelkezik.



1 Kemény felületek napi tisztítása

- Megtisztít minden kényes területet, felmosandó és kemény padlóburkolatot.
- Csekély erőfelhasználással hatékonyan működik a felmosó-mop-facsaró.
- 2 külön, színkódolt, egyenként 15 literes vödör a kifogástalan higiénikus tisztításért.

2 Minden a gépen

- 3 fiók minden szükséges felszerelés elhelyezéséhez.
- 3 színkódolt vödör különböző felhasználási célra.
- Az összehajtható, masszív szemeteszáktartó megnöveli a kocsi tárolási kapacitását.

3 Egyszerű és gyors

- Sokkal könnyebb, mint egy vödör.
- Gyors ürítés és töltés.
- Tisztítószer-adagolás egy gombnyomással.

4 Környezetbarát

- Környezetbarát, kevesebb hulladék keletkezése.
- Nincs több hajlogtatás, a mop automatikusan a helyén rögzítődik.
- Tökéletesebb higiénia, mivel nem kell érintkezni a szennyeződéssel és tisztítószerrel.

TISZTÍTÓKOCSI - PREMIUM

Trolley Hotel Premium I

ÚJ



Trolley Hotel Premium II

ÚJ



Leírás	Kiváló minőségű szállodai tisztítókosz 6-8 szobához, 120 literes hulladékgyűjtőzsákkal, a 125 mm-es, ütközővel ellátott kereknek köszönhetően könnyen irányítható még nehéz terhelés mellett is.	Kiváló minőségű szállodai tisztítókosz 6-8 szobához, 120 literes hulladékgyűjtőzsákkal, a 125 mm-es, ütközővel ellátott kereknek köszönhetően könnyen irányítható még nehéz terhelés mellett is. 10-12 szobához alkalmas.
Méreték (H x SZ x M) cm	113 x 64 x 142,5	197 x 64 x 142,5
Mennyiség darab	1	1
Csomagolási egység	1	1
Cikkszám	6.999-224.0	6.999-225.0

TISZTÍTÓKOCSI - CLASSIC

Trolley Hotel Classic I

ÚJ



Trolley Hotel Classic II

ÚJ







Trolley Hotel Classic III

ÚJ



Leírás	Szállodai tisztítókosz 120 literes lehajtható szemeteszsáktartóval. A kocs 12-15 szoba takarítására alkalmas, 3 fapolccal és öt 125 mm-es keréssel van ellátva.	15-18 szoba takarítására alkalmas szállodai tisztítókosz 120 literes lehajtható szemeteszsáktartóval, 3 fapolccal és öt 125 mm-es keréssel ellátva.	10-12 szoba takarítására alkalmas szállodai tisztítókosz 120 literes lehajtható szemeteszsáktartóval, 3 fapolccal és öt 125 mm-es keréssel ellátva.
Méreték (H x SZ x M) cm	117 x 53 x 128	127 x 53 x 128	107 x 53 x 128
Mennyiség darab	1	1	1
Csomagolási egység	1	1	1
Cikkszám	6.999-221.0	6.999-222.0	6.999-223.0

TISZTÍTÓKOCSI - PREMIUM

	Trolley Clean Liner Classic I	Trolley Clean Liner Classic II	Trolley ECO!Clean Liner Press	Trolley Clean Liner Classic III
				
Leírás	Ergonomikus, korróziómentes tisztítókoszi 100% polipropilénből. 2 színekódolt 15 literes vödörrel és felhasználóbarát univerzális mopfacsaró présrel, lehajtható szemeteszáktartóval, 3 színekódolt vödörrel és három különböző méretű fiókkal.	Dupla görgős mopfacsaróval és szemeteszáktartóval. Füles rögzítéssel ellátott mophoz.	Dupla vödörös, mopfacsaró présrel, fedéllel ellátott 150 literes szemeteszáktartóval és zárható fiókkezesekkel.	Dupla vödörös mopfacsaró présrel és szemeteszáktartóval.
Méreték (H x SZ x M) cm	128 x 65 x 110	92 x 65 x 110	140 x 65 x 110	92 x 65 x 110
Mennyiség darab	1	1	1	1
Csomagolási egység	1	1	1	1
Cikkszám	5.999-044.0	6.999-080.0	6.999-162.0	6.999-163.0

TISZTÍTÓKOCSI - PREMIUM

	Trolley ECO!Clean Liner	Trolley Clean Liner Classic IV	Trolley ECO!Clean Liner Mini	Trolley Clean Liner Classic Light Duty
				
Leírás	Kompakt, sokoldalú, masszív és korróziómentes tisztítókoszi 100% propilénből. Praktikus tárolási lehetőség az egyszerű kezeléshez. Lábbal nyitható fedeles szemeteszáktartó.	Gyors nedves tisztítórendszer előkezeléssel és szemeteszáktartóval.	Ergonomikus tisztítókoszi előkezeléssel és fedeles szemeteszáktartóval.	Ergonomikus tisztítókoszi két 15 literes és három 4 literes vödörrel, mopkezesrel és lehajtható 120 literes szemeteszáktartóval. A koszi polipropilénből készült, ezért korróziómentes.
Méreték (H x SZ x M) cm	108 x 53 x 115	78 x 58 x 109	84 x 60 x 109	128 x 52 x 110
Mennyiség darab	1	1	1	1
Csomagolási egység	1	1	1	1
Cikkszám	5.999-021.0	6.999-164.0	6.999-165.0	6.999-190.0

ÚJ

TISZTÍTÓKOCSI - PREMIUM

Trolley ECO!First Liner



Leírás	Rozsdaálló tisztítókosci 100% polipropilénből. Ideális a gyors és egyszerű karbantartási takarításra. Fedeles szemeteszáktartó, lábbal nyitható
Méreték (H x SZ x M) cm	66 x 52 x 110
Mennyiség darab	1
Csomagolási egység	1
Cikkszám	5.999-019.0

TISZTÍTÓKOCSI - CLASSIC

Trolley Classic I

ÚJ



Trolley Classic II

ÚJ



Trolley Classic III

ÚJ



Trolley Classic IV

ÚJ



Leírás	Ideális tisztítókosci gyors takarításhoz 2 színekódolt 4 literes vödörrel.	Tisztítókosci felhasználóbarát mopfacsaró préssel és 2 színekódolt 4 literes és 15 literes vödörrel.	Bőséges tárolóhely: tisztítókosci 4 színekódolt 4 literes vödörrel, mopfacsaró préssel és levehető dupla vödörszállító kocsi.	Mopfacsaró préssel a rugalmas használatért: tisztítókosci bőséges tárolóhelyel és négy 4 literes és két 15 literes vödörrel Minden vödör színekódolt.
Méreték (H x SZ x M) cm	107 x 66 x 112	107 x 66 x 112	140 x 65 x 112	135 x 65 x 112
Mennyiség darab	1	1	1	1
Csomagolási egység	1	1	1	1
Cikkszám	6.999-216.0	6.999-217.0	6.999-218.0	6.999-219.0

TISZTÍTÓKOCSI - CLASSIC

Trolley Classic V



Leírás	Tisztítókocsi bőséges tárolóhellyel előkezeléshez. Két 20 literes moprecesszel és négy szinkódolt 4 literes vödörrel
Méreték (H x SZ x M) cm	114 x 52 x 112
Mennyiség darab	1
Csomagolási egység	1
Cikkszám	6.999-220.0

MOBIL VÖDRÖSKOCSI

Vödroskocsi 28 literes mopfacsaró préssel

Dupla vödörös kocsi mopfacsaró préssel 2 x 15 l

Dupla vödörös kocsi mopfacsaró préssel 2 x 25 l

Egyvödörös mobil kocsi mopfacsaró préssel 25 l



Leírás	Stabil, rozsdamentes vödroskocsi 100% polipropilénből 25 literes vödörrel és hatékony görgős préssel, nagy fogantyúval és tárolóhellyel a tartozékok számára.	Nagyon mozgékony, rozsdamentes duplavödörös kocsi 100% polipropilénből. Szinkódolt 15 literes vödrökkel és felhasználóbarát mopfacsaró préssel. Rendkívül higiénikus és könnyen tisztítható.	Duplavödörös kocsi 100% polipropilénből. Rozsdaálló, nagyon mozgékony, mopfacsaró préssel két szinkódolt 25 literes vödörrel. Rendkívül higiénikus és könnyen tisztítható.	Nagyon mozgékony, korróziómentes egyvödörös kocsi, mopfacsaró préssel és kék 25 literes vödörrel. Kiváló minőségű műanyagból.
Méreték (H x SZ x M) cm	43 x 71 x 97	66 x 43 x 88	73 x 45 x 93	53 x 43 x 91
Mennyiség darab	1	1	1	1
Csomagolási egység	1	1	1	1
Cikkszám	6.999-021.0	6.999-025.0	6.999-209.0	6.999-207.0

MOBIL VÖDRÖSKOCSI

Egyvödörös mobil kocsi mopfacsaró présel,
"U" tolófogantyúval 25 l



Egyvödörös mobil kocsi kézfogantyúval 25 l



Leírás	Egyvödörös mobil kocsi, kiváló minőségű műanyagból, korróziómentes és nagyon mozgékony. "U" tolófogantyúval, mopfacsaró présel kék 25 literes vödörrel.	Nagyon mozgékony, korróziómentes, egyvödörös mobil kocsi kiváló minőségű műanyagból, oldalfogantyúval. 25 literes kék vödörrel és felhasználóbarát mopfacsaró présel.
Méreték (H x SZ x M) cm	62 x 43 x 91	53 x 43 x 93
Mennyiség darab	1	1
Csomagolási egység	1	1
Cikkszám	6.999-208.0	6.999-210.0

TISZTÍTÓVÖDÖR

Vödör mopfacsaró présel 15 l



Leírás	15 literes vödör füllel és a vödrön lévő lábbal működtethető görgős mopfacsaró présel. Az egyszerű rendszer tökéletes a kisebb felületehez
Méreték (H x SZ x M) cm	46 x 32 x 36
Mennyiség darab	1
Csomagolási egység	1
Cikkszám	6.999-227.0

TARTOZÉKOK



		Cikkszám	Darabszám	Csomagolási egység	Leírás
Tisztítókosci és tartozékok					
ECO!First Liner Console	1	5.999-020.0	1	1	ECO!First Liner kosccsal, 5.999-019.0. Kiegészítő hely tisztítófelszerelés számára
Vödör, sárga (4 l)	2	5.999-049.0	1	1	Sárga 4 l-es vödör színekódolt tisztítórendszerrel.
Vödör, piros (4 l)	3	5.999-050.0	1	1	Piros 4 l-es vödör színekódolt tisztítórendszerrel.
Vödör, kék (4 l)	4	5.999-051.0	1	1	Kék 4 l-es vödör színekódolt tisztítórendszerrel.
Vödör, zöld (4 l)	5	6.999-186.0	1	1	Zöld 4 l-es vödör színekódolt tisztítórendszerrel.
Felnyitható vödörfedél (4 l)	6	6.999-187.0	1	1	Felnyitható cserefedél a színekódolt 4 literes vödörökhöz. Cikkszám: 5.999-049.0, 5.999-050.0, 5.999-051.0 és 6.999-186.0.
Tartozéktartó, duplavödörös kosci	7	6.999-077.0	1	10	Dupla vödörös kosci 6.999-025.0 rendelésével együtt. A kiegészítő tartozékoknak vagy flakonoknak.
Kék mopháló zárszalaggal (50 l)	8	6.999-128.0	1	10	Használt mopok tárolásához és mosógépben történő kímélő mosásához. Kék színben. Kapacitás: 50 l.
Piros mopháló zárszalaggal (20 l)	9	6.999-129.0	1	10	Használt mopok tárolásához és mosógépben történő kímélő mosásához. Piros színben. Kapacitás: 20 l.
Fehér mopháló zárszalaggal (70 l)	10	6.999-130.0	1	10	Használt mopok tárolásához és mosógépben történő kímélő mosásához. Semleges, fehér színben. Kapacitás: 70 l.
Kék mopláda tetővel (10 l)	11	6.999-199.0	■	1	Kék mopláda tetővel, előkezeléshez, 10 literes úrtartalommal, Rendelhető a Premium tisztítókosccsal. Cikkszám: 5.999-021.0, 6.999-164.0 és 6.999-165.0, 6.999-190.0.
Piros mopláda tetővel (10 l)	12	6.999-200.0	■	1	Piros mopláda tetővel, előkezeléshez: piros mopláda 10 literes úrtartalommal. Rendelhető az ECO!Clean Liner tisztítókosccsal, cikkszám 5.999-021.0.
Görgős mopfacsaró prés	13	6.999-195.0	■	1	Csere görgős mopfacsaróhoz a 6.999-080.0 tisztítókoscihoz és a mobil vödörkoscihoz (6.999-021.0)
Mopfacsaró prés	14	6.999-196.0	■	1	Mopfacsaró prés (cserealkatrész). Alkalmos a Premium és Classic tisztítókoscihoz és a mobil vödörös koscihoz.
Moptartó	15	6.999-192.0	■	1	Moptartó. Alkalmos az összes tisztítókoscihoz és a Classic tisztítókoscihoz.
PVC szemeteszák, cipzárral, piros (120 l)	16	6.999-160.0	1	1	Hulladékgyűjtő zsák műanyagból. Clean Liner Classic koscihoz használható.
PVC szemeteszák, cipzárral, kék (120 l)	17	6.999-161.0	1	1	Hulladékgyűjtő zsák műanyagból. Clean Liner Classic koscihoz használható.
PVC szemeteszák, cipzárral (120 l)	18	6.999-228.0	■	1	Hulladékgyűjtő zsák műanyagból. Alkalmos az összes tisztítókoscihoz.
Fiók kulccsal (40 l)	19	6.999-177.0	1	1	40 literes cserefiók kulccsal a Premium tisztítókoscihoz.
Fiók kulccsal (22 l)	20	6.999-176.0	1	1	22 literes cserefiók kulccsal a Premium tisztítókoscihoz..
Fiók kulccsal (10 l)	21	6.999-204.0	■	1	10 literes cserefiók kulccsal a Premium tisztítókoscihoz.

■ ÚJ További eredeti Kärcher tartozékok találhatóak a következő oldalakon.

SEPRÉS

Durvaszennyeződés-fogó 100 cm Szemeteslapát gumi terelőlélel ECO!Broom és hulladékgyűjtő



ÚJ



ÚJ

Leírás	Durva szennyeződés kényelmes felszedéséhez.	Seprő- és gyűjtőrendszer gumi terelőlélel és szemeteslapáttal, ergonomikus kézfogantyúvalés gumiprofillal. Ideális a durva és nedves szennyeződések eltávolítására.	Ideális az egykezes munkához: a nagyon könnyű súlyú, hulladékgyűjtővel felszerelt ECO!Broom fel tudja szedni a durva szennyeződéseket, a gumijak pedig lehetővé teszi a különböző padlófelületekhez valóilleszkedést.
Méreték (H x SZ x M) cm	100	32 x 15 x 96	28 x 29 x 85
Mennyiség darab	1	1	1
Csomagolási egység	10	1	1
Cikkszám	6.999-113.0	6.999-191.0	6.999-226.0

PORMEGKÖTÉS - PORTÖRLŐMOP

Partvis PVC 35 cm

Partvis PVC 60 cm

Kaparó, rövid nyél

Kaparó, hosszú nyél



Leírás	Alumínium nyélel (6.999-115.0) és alumínium teleszkópos nyélel (6.999-100.0).	Fanyélel együtt 6.999-117.0	Rágógumi, festékmardvány és durva szennyeződés eltávolítása sima felületekről.
Méreték (H x SZ x M) cm	35	60	24 x 10,5
Mennyiség darab	1	1	1
Csomagolási egység	10	10	25
Cikkszám	6.999-114.0	6.999-116.0	6.999-126.0
			6.999-127.0

PORMEGKÖTÉS - PORTÖRLŐMOP

Pamut portörölőmop
60 cm

Pamut portörölőmop
80 cm

Pamut portörölőmop
110 cm

Pamut portörölőmop
120 cm



Leírás	100% pamut. Közepes méretű felületek portalanításához. A 6.999-092.0 portörölőmoptartóhoz.	100% pamut. Nagy méretű felületek portalanításához. A 6.999-093.0 portörölőmoptartóhoz.	100% pamut. Nagy méretű felületek portalanításához. A 6.999-093.0 portörölőmoptartóhoz.	100% pamut. Nagy méretű felületek portalanításához. A 6.999-108.0 portörölőmoptartóhoz.
Méreték (H x SZ x M) cm	60 x 13	80 x 13	110 x 13	120 x 13
Mennyiség darab	1	1	1	1
Csomagolási egység	30	30	15	15
Cikkszám	6.999-090.0	6.999-091.0	6.999-109.0	6.999-110.0

PORMEGKÖTÉS - PORTÖRLŐMOP

Akril portörölőmop 60 cm

Akril portörölőmop 80 cm



Leírás	Közepes méretű felületek portalanításához. A 6.999-092.0 portörölőmoptartóhoz.	Nagy felületek portalanításához. A 6.999-093.0 portörölőmoptartóhoz.
Méreték (H x SZ x M) cm	60 x 13	80 x 13
Mennyiség darab	1	1
Csomagolási egység	30	30
Cikkszám	6.999-148.0	6.999-149.0

PORMEGKÖTÉS - TARTÓK

Portörklőmoptartó
60 cm

Portörklőmoptartó
80 cm

Merev portörklőmop-
tartó 110 cm

Merev portörklőmop-
tartó 120 cm



Leírás	A 6.999-096.0 alumíniumnyéllel vagy a 6.999-111.0 teleszkópos nyéllel együtt. A 6.999-090.0 és a 6.999-148.0 számú portörklőmopokhoz.	A 6.999-096.0 alumínium-nyéllel vagy a 6.999-111.0. teleszkópos nyéllel együtt. A 6.999-091.0 és a 6.999-149.0. portörklőmopokhoz.	A 6.999-096.0 számú alumíniumnyéllel vagy a 6.999-111.0 számú teleszkópos nyéllel együtt.
Méreték (H x SZ x M) cm	60 x 9	80 x 9	110 x 9
Mennyiség darab	1	1	1
Csomagolási egység	30	30	10
Cikkszám	6.999-092.0	6.999-093.0	6.999-107.0

PORMEGKÖTÉS - TARTÓK

Tartó gumiajakkal
40 cm

Tartó gumiajakkal
60 cm



Leírás	Strukturált mopfej tartó (40 cm) napi karbantartó tisztításra pormegkötő törleronggyal (3.337-999.0, 3.338-003.0, 3.338-004.0 és 3.338-006.0). Rögzítőrendszerrel a kényelmes alkalmazásért.	Rendkívül higiénikus, könnyen fertőtleníthető mopfej tartó (60 cm) napi karbantartó takarításra pormegkötő törleronggyal (3.337-999.0, 3.338-003.0, 3.338-004.0 és 3.338-006.0).
Méreték (H x SZ x M) cm	40 x 11	60 x 11
Mennyiség darab	1	1
Csomagolási egység	1	1
Cikkszám	6.999-057.0	6.999-152.0

NEDVES TISZTÍTÁS

Kézi padtartó

Pad, fehér

Pad, zöld

Gumilehúzó
55 cm

Leírás	Sarkok és szegélyek tisztításához a készülékek által nehezen elérhető helyekre. A 6.999-102.0 fehér padhez és a 6.999-103.0 zöld padhez.	Sarkok és szegélyek tisztításához a készülékek által nehezen elérhető helyekre. A 6.999-101.0 kézi padtartóhoz és a 6.999-158.0 számú csuklóval ellátott eszközhöz.	Műanyag vízlehúzó.
Méret (H x SZ x M) cm	23 x 10	24,5 x 12 x 2	24,5 x 12 x 2
Mennyiség darab	1	1	1
Csomagolási egység	12	12	10
Cikkszám	6.999-101.0	6.999-102.0	6.999-103.0
			6.999-089.0

NEDVES TISZTÍTÁS

Láncos kordon, 1 m.



Ajtókitámasztó karral

ÚJ

Leírás	Sárga láncos kordon, polipropilén. Hossza: 1 méter.	Ergonomikus univerzális ajtókitámasztó gumi szélekkel és alumínium karral. Bármilyen típusú ajtóhoz jó.
Méreték (H x SZ x M) cm	100	15.7 x 7.9 x 90
Mennyiség darab	1	1
Csomagolási egység	10	6
Cikkszám	6.999-185.0	6.999-206.0

NEDVES TISZTÍTÁS - MOP TÖRLŐHUZATOK

Pamut mop

Mikroszálás mop rövid szálak

Mikroszálás mop hurkos

Mikroszálás mop, rövid szálak, abrazív



Leírás	100% pamut. Füles rögzítés. A 6.999-098.0 számú moptartóhoz.	Mikroszálás, rövid szájak. Füles rögzítés. A 6.999-098.0 számú moptartóhoz.	Mikroszálás hurkos. Füles rögzítés. A 6.999-098.0 számú moptartóhoz.	Mikroszálás és PP szálak az abrazívabb tisztítóhatáshoz. Zsebes rögzítés. Tökéletes a csúszásgátló csempékhez. A 6.999-098.0 sz. moptartóhoz.
Méreték (H x SZ x M) cm	40 x 13	40 x 13	40 x 13	40 x 13
Mennyiség darab	1	1	1	1
Csomagolási egység	25	25	25	25
Cikkszám	6.999-094.0	6.999-095.0	6.999-097.0	6.999-099.0

NEDVES TISZTÍTÁS – MOPHUZATOK

Mikroszálás mop
rövid szálak, abrazív

Mikroszálás mop,rövid
szálak

ECO!Mop készlet, piros

ECO!Mop készlet, kék



Leírás		Mikroszálás és PP szálak az abrazív tisztításért. Ideális a csúszásgátló csempékhez. Zsebes rögzítés.	Mikroszálás, rövid szálak. Zsebes	Mikroszálás hurkos mop, amely hatékonyan összegyűjti a szennyeződést. Zsebes rögzítés.	
Méreték (H x SZ x M)	cm	40 x 13	40 x 13	40 x 13	40 x 13
Mennyiség	darab	1	1	1	1
Csomagolási egység		25	25	25	25
Cikkszám		6.999-131.0	6.999-132.0	6.999-136.0	6.999-143.0

NEDVES TISZTÍTÁS – MOPHUZATOK

Mikroszálás mop, fehér Pamut mop



Leírás		Mikroszálás mop, hatékonyan összegyűjti a szennyeződést. Zsebes rögzítés.	Pamut mop alaposan magába szívja a vizet. Zsebes rögzítés.
Méreték (H x SZ x M)	cm	40 x 13	40 x 13
Mennyiség	darab	1	1
Csomagolási egység		25	25
Cikkszám		6.999-146.0	6.999-147.0

NEDVES TISZTÍTÁS - MOPTARTÓK

Moptartó, füles, 40 cm



Moptartó klippel, 40 cm



Leírás	A 6.999-096.0 alumínium vagy a teleszkópos 6.999-111.0 nyéllel.		
Méret (H x SZ x M)	cm	40 x 11	40 x 11
Mennyiség	darab	1	1
Csomagolási egység		10	10
Cikkszám		6.999-098.0	6.999-144.0

NEDVES TISZTÍTÁS - MOPRENDSZEREK

ECO!Moprendszer,
97 - 184 cm

Moprendszer



ECO!Spray moprendszer

Csereflakon, piros
650 ml

Leírás	Moptartó teleszkópos nyéllel. A zsebes rögzítésnek köszönhetően a mopok gyorsan és egyszerűen cserélhetők. A mopok ezenkívül egy klippel is rögzítve vannak, így nincs szükség hajtogatásra. Rögzítési lehetőség az univerzális csatlakoztatón, ami ideálissá teszi őket a függőleges tisztításra.	Moptartóval, 140 cm alumínium nyél és mopklip.	Permetező mopszer 0,66 literes flakonnal és permetezővel. A tisztítóoldatot közvetlenül a mopra permetezi, így gyors és ergonomikus tisztítást biztosít a kisebb területeken.	Piros csereflakon 650 ml űrtartalommal az 5.999-045.0. számú permetező mophoz.	
Méret (H x SZ x M)	cm	40 x 184	40 x 140	40 x 155	8,5 x 8,5 x 26
Mennyiség	darab	1	1	1	1
Csomagolási egység		1	1	1	1
Cikkszám		5.999-024.0	6.999-145.0	5.999-045.0	6.999-166.0

NEDVES TISZTÍTÁS – MOPRENDSZEREK

Csereflakon, zöld
650 ml



Csereflakon, kék
650 ml



Csereflakon, sárga
650 ml



Csereflakon, szürke
650 ml



Leírás	Zöld csereflakon 650 ml űrtartalommal az 5.999-045.0 számú permetező mophoz.	Kék csereflakon 650 ml űrtartalommal az 5.999-045.0 számú permetező mophoz.	Sárga csereflakon 650 ml űrtartalommal az 5.999-045.0 számú permetező mophoz.	Szürke csereflakon 650 ml űrtartalommal az 5.999-045.0 számú permetező mophoz.
Méret (H x SZ x M)	cm 8,5 x 8,5 x 26	8,5 x 8,5 x 26	8,5 x 8,5 x 26	8,5 x 8,5 x 26
Mennyiség	darab 1	1	1	1
Csomagolási egység	1	1	1	1
Cikkszám	6.999-167.0	6.999-168.0	6.999-169.0	6.999-170.0

NEDVES TISZTÍTÁS – FIGYELMEZTETŐ JELZÉSEK

„Vigyázat, csúszásveszély” tábla
német nyelvű



„Vigyázat, csúszásveszély” tábla
angol nyelvű



„Vigyázat, csúszásveszély” tábla
orosz nyelvű



Figyelmeztető
jelzés ajtóra



ÚJ

Leírás	Jól látható figyelmeztető jelzés. Gyorsan felállítható.		Lelőgő "STOP - tilos a bemenet" jelzés" tapadókoronggal.
Méret (H x SZ x M)	cm 22 x 54	22 x 54	22 x 54
Mennyiség	darab 1	1	1
Csomagolási egység	5	5	5
Cikkszám	6.999-104.0	6.999-105.0	6.999-106.0
			6.999-229.0

KAPARÓK

Kaparó, rövid nyelű



Kaparó, hosszú nyelű



Kaparó, cserepengék



Leírás	Rágógumi, festékmарadék és durva szennyeződés eltávolítására síma felületekrő.		A 6.999-126.0 rövid nyelű és a 10 cm-es 6.999-127.0 hosszú nyelű kaparókhöz.
Méreték (H x SZ x M) cm	24 x 10.5	32 x 10.5	10
Mennyiség darab	1	1	25
Csomagolási egység	25	25	10
Cikkszám	6.999-126.0	6.999-127.0	6.999-076.0

PORMEGKÖTÉS

ECO!Duster 97-184 cm



Tollseprő 60 cm



Mikroszálás huzat tollseprőhöz 60 cm



Leírás	Kefe hajlított portalanító sörtékkel a pók-hálók vagy csöveken lévő por hatékony eltávolításához.	Flexibilis tartó portalanításhoz és nehezen hozzáférhető helyek vagy egyenetlen felületek, pl. fűtőtestek, konyhaszekrények, falak, radiátorok portalanításához. A 6.999-111.0 teleszkópos nyéllel együtt is.	Mikroszálás huzat a 60 cm-es 6.999-150.0 tollseprőtartóhoz.
Méreték (H x SZ x M) cm	184	60 x 6	60 x 8
Mennyiség darab	1	1	1
Csomagolási egység	1	6	12
Cikkszám	5.999-027.0	6.999-150.0	6.999-151.0

NEDVES ÉS VIZES TISZTÍTÁS

Kézi padtartó, tépőzáras rögzítés, 30 cm

Mikroszálás huzat kézi padtartó

Mikroszálás huzat, üveghez, kézi padtartóhoz





























Mikroszálás kendő, üveghez



Leírás	Ideális az összes lemosható felület, pl. üveg, nemesacél, kerámiafelület, íróasztal stb. lemosására. Nagy felfekvő felületének köszönhetően nagyon hatékony.	Ideális falak, padlók, sarkok stb. tisztítására. A 30 cm-es 6.999-119.0 eszközzel, együtt, padtartóval, kézi padtartóval, tépőzárral.	Tökéletes sima és fényes felületekre. A 30 cm-es 6.999-119.0 eszközzel, együtt, kézi padtartóval, tépőzárral.	Tökéletes sima és fényes felületekre.
Méret (H x SZ x M) cm	30 x 8	30 x 12	30 x 12	40 x 40
Mennyiség darab	1	1	5	5
Csomagolási egység	12	25	5	40
Cikkszám	6.999-119.0	6.999-118.0	6.999-142.0	6.999-155.0

KÉZI TISZTÍTÁS FELSZERELÉSEI

Törlőhuzat-tartó

									
	6.999-136.0	■							
	6.999-143.0	■							
	6.999-131.0	■							
	6.999-132.0	■							
	6.999-146.0	■							
	6.999-147.0	■							
	6.999-094.0		■						
	6.999-097.0		■						
	6.999-095.0		■						
	6.999-099.0		■						
	6.999-090.0			■					
	6.999-091.0				■				
	6.999-148.0			■					
	6.999-149.0				■				
	6.999-109.0					■			
	6.999-110.0						■		
	6.999-118.0							■	
	6.999-142.0							■	
	6.999-102.0								■
	6.999-103.0								■



NEM KEVESEBBET, MINT A LEGJOBBAT KÍNÁLJUK ÖNNEK.

Az optimális tisztítási eredmény elérése érdekében a tisztítógépből és tisztítószerből álló rendszernek tökéletesen kell működnie. Ezt nagyon régen felismertük, és azóta folyamatosan saját kutatásainkra és fejlesztéseinkre támaszkodunk. Saját tisztítószereket fejlesztünk ki kimondottan a Kärcher tisztítógépek számára. Ez azt jelenti, hogy Ön legtöbbet hozhatja ki a rendszeréből. És biztos lehet benne, hogy mindig a lehető leghatékonyabb, leggazdaságosabb és legmegbízhatóbb megoldást kapja.

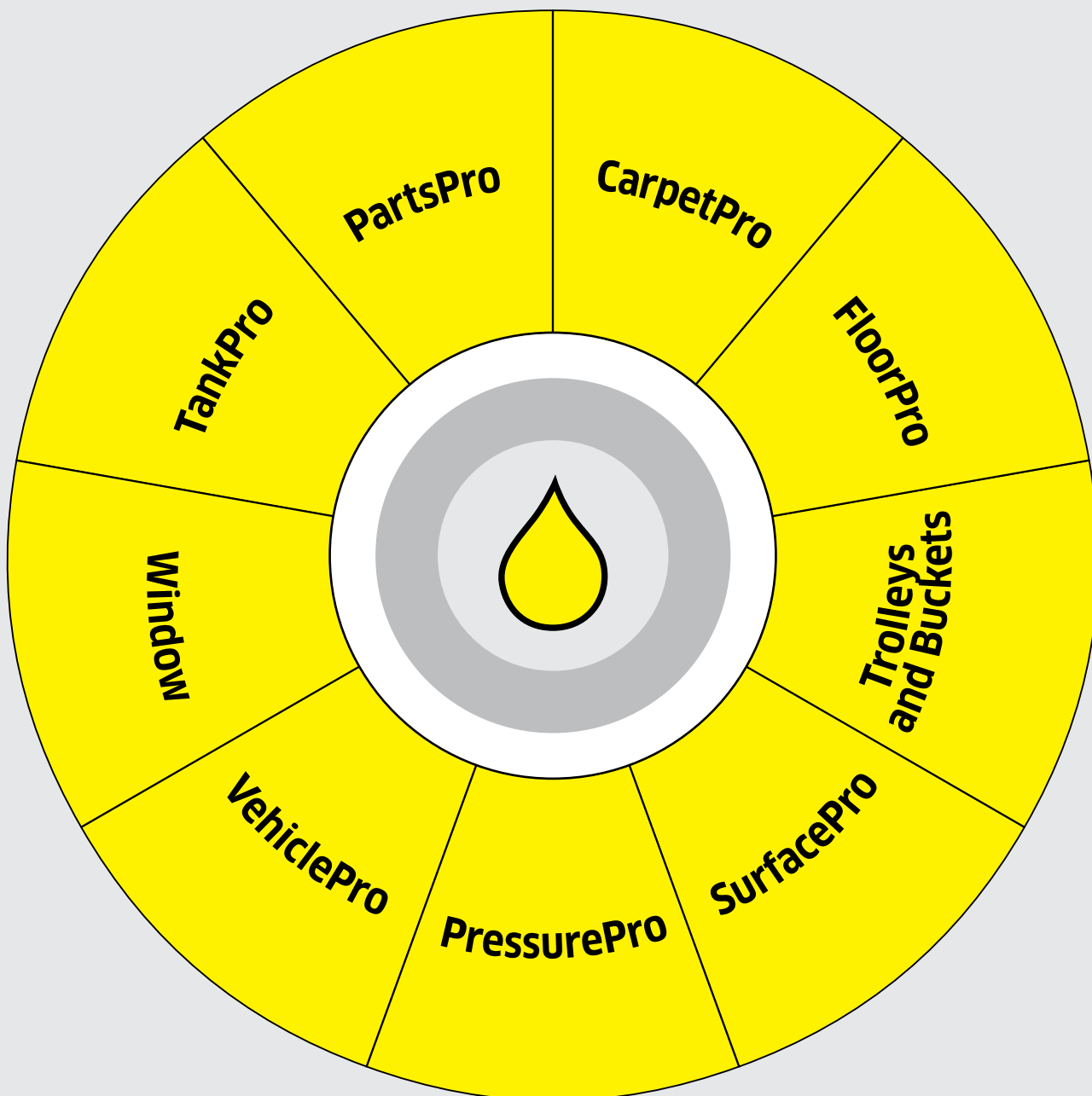

Tartalomjegyzék: Tisztító- és ápolószerek

Tisztítószer, ápolószerek és fertőtlenítőszer magasnyomású készülékekhez	738. oldal
Tisztítószer és ápolószerek szőnyegekhez és kárpithoz	746. oldal
Tisztítószer és ápolószerek kézi tisztításhoz	750. oldal
Tisztítószer, ápolószerek és fertőtlenítőszer kemény és ellenálló padlókhöz	756. oldal
Tisztítószer és ápolószerek járművekhez	762. oldal
Vízkezelési vegyszerek	768. oldal
Tisztítószer tartályok tisztításához	769. oldal
Tisztítószer ipari alkatrészek tisztításához	770. oldal

KUTATÁS, FEJLESZTÉS ÉS GYÁRTÁS SZEMÉLYESEN ÖNNEK

A Kärcher tisztító- és ápolószerek éppen olyan sokoldalúak és erősek, mint a készülékek, amelyekben használják őket, hiszen speciálisan a Kärcher tisztítókészülékeihez lettek kifejlesztve. A tisztítókészülékből és tisztítószerekből álló rendszer teljesítményét csakis ilyen módon lehet teljes mértékben kihasználni. Ezt a Kärcher régen felismerte, és azóta folyamatosan saját kutatásaira és fejlesztéseire támaszkodik. Ez sikerünk alapja, és egyben gondolkodásunk és tetteink vezérelve.



1 Etalon a tisztaságban

A kutatás és fejlesztés az igények és követelmények növekedésével párhuzamosan egyre fontosabbá válik, nem csak a készülékekre, de a teljes csomagra vonatkozóan. Hogyan lehet kihozni a legtöbbet a lehetőségek közül, és ezzel párhuzamosan csökkenteni a környezetre kifejtett hatást? Hogyan csökkenthető a költség anélkül, hogy kompromisszumot kellene kötnünk a teljesítményben vagy a minőségben? Ezek azok a kérdések, amelyekre a Kärcher keresi a lehető legjobb válaszokat, együttműködve a technológia és kémia különböző területein dolgozó szakemberekkel, valamint interdiszciplináris megközelítéssel és szoros együttműködésben a beszállítókkal és professzionális üzemeltetőkkel. Szakemberink minden fajta szennyeződést kielemeznek az összes felületen, hogy miként lehet azokat professzionális módon eltávolítani, felszedni vagy megszüntetni. Az általunkfejlesztett termékek a kezdetektől szisztematikusak, a szó minden értelmében. És ezek fejlesztése teljes mértékben a Kärcherben történik. A Kärcher tisztítószerek kiemelkedő teljesítménye és gadaságossága a laboratóriumainkban végzett 30 év kutatási-fejlesztési munkájának az eredménye. A tisztítógépek vezető gyártójaként az volt a szándékunk, hogy mielőbb rendszerszolgáltatóvá váljunk, és ma már rendelkezünk a standardokat meghatározó szakértelemmel és technológiával.

2 Saját gyártású termékek

Tisztítási megoldások rendszerszolgáltatójaként a Kärcher nem csak a Kärcher tisztítókészülékekhez való tisztítószerek fejlesztésén dolgozik, hanem a tisztítókészülékeket is mi magunk gyártjuk. A tisztítószerek házon belüli gyártása jelentős terület, ami lehetővé teszi számunkra, hogy termékeinket folyamatosan magas minőségben kínáljuk vevőinknek a legjobb szállítási feltételekkel, és ezzel párhuzamosan csökkentjük a felesleges szállítások által a környezetre kifejtett hatást.

A RENDSZER TELJES KAPACITÁSON

Az előnyök magukért beszélnek: gyorsabb és hatékonyabb tisztítás kevesebb energiafelhasználással és kevesebb szennyvízzel. A Kärcher tisztító- és ápolószerek kiemelkedő teljesítményt nyújtanak az iparban, a kereskedelemben és az élelmiszeriparban. A magasnyomású tisztítókészülékek és tisztítószerek tökéletesen összhangban vannak.



Hőmérséklet



Nyomás

1



2



3



4



5

1 Nyomás- és hőmérsékletstabil működés

A Kärcher tisztító- és ápolószereit kimondottan magasnyomású tisztítókhöz való használatra fejlesztették ki, és olyan speciális összetétellel rendelkeznek, amelyek megőrzik stabilitásukat magas nyomáson is és bizonyítják hatékonyságukat. A tisztítószerek megőrzik stabilitásukat 150°C-ig, és biztonságosan használhatóak melegvízes magasnyomású tisztítókkal.

2 Precíz és megbízható adagolás

SwitchChem, a beépített tisztítószert-adagoló rendszer biztosítja a precíz és megbízható adagolást, a gyors és egyszerű nyitást és zárást, valamint a tisztítószert adagolás ellenőrzését. Vége a kényelmetlen kézi adagolásnak. Nincs többé túladagolás. A különböző tisztítószerek közötti váltás gyorsan történik, anélkül, hogy a fel nem használt tisztítószert kárba veszne, ami költséget takarít meg. Ugyanakkor a tartály tiszta marad és mentes a tisztítószermaradványokban lévő mikrobák okozta terheléstől.

3 Védelem és ápolás a kiemelkedő hatékonyságért és a hosszú élettartamért

Az opcionális magasnyomású rendszerápolás állandó, pontosan adagolt és megbízható védelmet nyújt a vízkő (Machine Protector Advance 1 RM110) és korrózió ellen (Machine Protector Advance 2 RM 111). A beépített ápolószerek összetevői biztosítják a magasnyomású tisztító állandóan maximális nyomását, és meghosszabbítják a készülék élettartamát.

4 Vízkő elleni védelem

Ahol a melegvízes magasnyomású tisztítókat keményvízes területeken használják, a Kärcher magasnyomású tisztítószerei megbízhatóan védik a vízrel kapcsolatba kerülő részeket a vízkőlerakódástól. Ennek eredményeként a fűtőspirál megtartja teljes fűtőerejét, optimális hőátadását és vízátteresztő képességét. A vízkőnek még csak nyoma sincs sem a készülékben, sem a tisztított felületen. A siker: tökéletes teljesítmény, tisztítási eredmények és hosszabb élettartam.

5 Korrózióvédelem

A Kärcher tisztítószerei nem csak rendkívül hatékonyak, de védik és ápolják is a tisztítókészülékeket. Lágy víz használatokor a speciális korrózióvédő összetevők megbízható védelmet nyújtanak a korrózió és a rozsdás víz ellen.

Termék	Azonosító	Tevékenység					Szennyeződés					Alkalmazási terület					Jellemzők				Oldal		
		Előtisztítás	Tisztítás	Habbal tisztítás	Fertőtlenítés	Ápolás, védelem, megőrzés	Olaj, zsír, korom, kibocsátási szennyeződés, viasz, ürülek, ételmaradvány, fehérje, rovarmaradványok	Gyanta, cukormáz	Vizkő, rozsdá, vízelet/tejlerakódás, cement, sólerakódás	Graffiti, moha, zuzmó	Baktériumok, gombák, vírusok	Mezőgazdaság	Járművek	Jármű részei (pl. motor)	Élelmiszeripar, konyhák, egészségügy	Ipari alkatrészek	Napelemek	Homlokzatok	Tisztítókészülékek	ASF (olajle választásban könnyel leválasztható)		DVG lista	IHO lista
PressurePro Olaj és Zsíroló Extra	RM 31		■			■				■		■	■						✓				740
PressurePro Olaj és Zsíroló Extra, eco!efficiency	RM 31		■			■				■		■	■						✓				740
PressurePro Aktív tisztítószer, lúgos	RM 81		■			■				■	■	■	■						✓				740
PressurePro Aktív tisztítószer, lúgos, eco!efficiency	RM 81		■			■				■	■	■	■						✓				740
PressurePro Viaszeltávolító	RM 36		■			■					■	■	■										740
VehiclePro Abroncstisztító, savas	RM 800		■				■				■	■	■						✓				740
VehiclePro Rim Cleaner, lúgos	RM 801		■			■					■	■	■						✓				740
VehiclePro Előmosó Classic	RM 803	■				■					■	■	■						✓				740
PressurePro Aktív tisztítószer, por	RM 80	■	■			■					■	■	■						✓				741
PressurePro Autósampon, por	RM 22			■		■					■	■	■						✓				741
PressurePro Forró viasz	RM 41					■					■	■	■										741
VehiclePro Viaszpermetező, Classic	RM 821					■					■	■	■										741
PressurePro Habtisztító, semleges	RM 57			■		■							■						✓				741
PressurePro Habtisztító, lúgos	RM 58			■		■							■						✓				741
PressurePro Habtisztító, savas	RM 59			■			■						■						✓				741
PressurePro PressurePro Zsír- és fehérje eltávolító	RM 731		■			■							■										741
Fertőtlenítő tisztítószer	RM 732		■		■	■					■	■	■							✓			742
Fertőtlenítő tisztítószer, habzó	RM 734			■	■	■					■	■	■							✓	✓		742
Fertőtlenítőszer	RM 735				■						■	■	■							✓		✓	742
PressurePro Aktív tisztítószer, savas	RM 25		■				■					■	■						✓				768
Intenzív mélytisztító	RM 750		■			■						■	■						✓				742
PressurePro Füstgyanta-eltávolító	RM 33		■			■	■					■	■						✓				742
PressurePro Habtisztító, lúgos, Agri	RM 91			■		■					■	■	■										743
PressurePro Áztatószer, lúgos, Agri	RM 92	■				■					■	■	■										743
PressurePro Felülettisztító, savas, Agri	RM 93		■				■				■	■	■										743
Desinfect K 1	RM 790				■						■	■	■							✓	✓		743
Desinfect K 2	RM 791				■						■	■	■							✓	✓		743
PressurePro Aktív tisztítószer, semleges	RM 55		■			■						■	■						✓				743
Abrazív fűjő, finom	-		■							■							■						743
Abrazív fűjő, durva	-		■							■							■						743
PressurePro Homlokzattisztító, zselé	RM 43		■			■											■						769
PressurePro Napelemtisztító	RM 99		■			■										■	□						743
PartsPro Alkatrésztisztító	RM 39		■			■													✓				770
PressurePro Foszfátolószer, por	RM 47		■			■	■									■			✓				770
PressurePro Foszfátolószer	RM 48		■			■	■									■			✓				770
PressurePro Vízkőoldó	RM 101		■				■										■		✓				770
PressurePro Rendszerápolószer	RM 110					■		■									■		✓				770
PressurePro Rendszerápolószer Advance 1	RM 110					■		■									■		✓				770
PressurePro Rendszerápolószer Advance 2	RM 111					■		■									■		✓				770

■ használható





□ bizonyos feltételek mellett használható

Jármű	Termékleírás	Alkalmazás	Előke- verék	Adagolás	Tulajdonságok	Kiszerezés	Db\ Csom.	Cikkszám/ darab	
	PowerPro Olaj- és zsíroló Extra RM 31 Nagyon koncentrált magasnyomású alaptisztítószer. Rendkívül hatékonyan távolítja el minden hőmérséklettartományban az olyan legmakacsabb szennyeződések is, mint az olaj, zsír, kátrány, korom és füstgyanta.	Magasnyomású mosók Szóróberendezések	1+3	1,5-10% 25%	lúgos pH: 13	2,5 l	■ ▲	4	6.295-584.0
						10 l	■ ▲	1	6.295-068.0
						20 l	■ ▲	1	6.295-069.0
						200 l	■ ▲	1	6.295-422.0
	PressurePro Olaj- és zsíroló Extra RM 31 ecoefficiency Nagyon koncentrált magasnyomású alaptisztítószer. Rendkívül hatékonyan távolítja el az olyan legmakacsabb szennyeződések is, mint az olaj, zsír, kátrány, korom és füstgyanta minden hőmérséklet-tartományban. Az ecoefficiency-képletnek köszönhetően különösen gazdaságos, erősen tisztító hatású és környezetkímélő.	Magasnyomású mosó (80°C) Magasnyomású mosó (60°C) Szóróberendezések	1+3	0,75-4% 1-5% 5-25%	lúgos pH: 13.5	2,5 l	■ ▲	4	6.295-646.0
						10 l	■ ▲	1	6.295-647.0
						20 l	■ ▲	1	6.295-648.0
						200 l	■ ▲	1	6.295-649.0
	PressurePro Aktív tisztító, lúgos RM 81, NTA-mentes Aktív tisztító és anyagkímélő magasnyomású tisztítószer-koncentrátum. Erős olaj-, zsír és ásványi anyag szennyeződésekhez. Gépjárműmosásra, ponyvatisztásra és motormosásra alkalmas.	Magasnyomású mosó Szóróberendezések	1+3	1-5% 5-25%	lúgos pH: 12.3	2,5 l	■ ▲	4	6.295-555.0
						10 l	■ ▲	1	6.295-556.0
						20 l	■ ▲	1	6.295-557.0
						200 l	■ ▲	1	6.295-558.0
	PressurePro Aktív tisztítószer, lúgos RM 81 ecoefficiency Aktív tisztító és anyagkímélő magasnyomású tisztítószer-koncentrátum. Erős olaj-, zsír és ásványi anyag szennyeződésekhez. Gépjárműmosásra, ponyvatisztásra és motormosásra alkalmas. Az ecoefficiency-képletnek köszönhetően különösen gazdaságos, erősen tisztító hatású és környezetkímélő.	Magasnyomású mosó (80°C) Magasnyomású mosó (60°C) Szóróberendezések	1+3	0,75-4% 1-5% 5-25%	lúgos pH: 12.3	2,5 l	■ ▲	4	6.295-642.0
						10 l	■ ▲	1	6.295-643.0
						10 l	■ ▲	1	6.295-643.0
						200 l	■ ▲	1	6.295-645.0
	PressurePro Viaszeltávolító RM 36 Konzerválást eltávolító szer, az anyagon kíméletesen oldja le a védőfilmet, és fényezett felületekről a zsírmaradványokat. Kiválóan használható magasnyomású mosóval	Magasnyomású mosó		1-5%		20 l	■	1	6.295-423.0
						200 l	■	1	6.295-149.0
	VehiclePro Felnitisztító, savas RM 800 Rendkívül hatékony felnitisztító koncentrátum. A magától ható hab segíti minden hagyományos felnieszennyezés anyagkímélő eltávolítását, mint pl. a fékpor, lekopott abroncsnyom, téli sózási lerakódások, vízkőfoltok és sómaradványok.	Szóróberendezések Önkiszolgáló mosóhelyek Haszongépjármű-mosó berendezés.		10% 10% 10%	savas pH: 0.3	20 l	■ ▲	1	6.295-441.0
						200 l	■ ▲	1	6.295-452.0
	VehiclePro Felnitisztító, lúgos RM 801 Classic Speciális felnitisztító minden réteggel bevont könnyűfém- és acél felnihez (kivéve a fényezetlen, tükörfényesre polírozott különleges felniknél). Kíméletesen és intenzíven távolítja el az olyan legmakacsabb felnieszennyeződések, mint az utcai por, beégett fékpor, lekopott abroncsnyom, téli sózási lerakódások. Nem roncsolja a betonpadlókat és kerékmeledékeket. ²⁾	Szóróberendezések Önkiszolgáló mosóhelyek Haszongépjármű-mosó berendezés.		10% 10-20% 10-20%	lúgos pH: 13.5	20 l	■	1	6.295-323.0
						200 l	■	1	6.295-401.0
	VehiclePro Előmosószer RM 803 Classic Aktív tisztító hatású és anyagkímélő előmosószer magasnyomású mosóhoz. Gond nélkül meggyorsítja az olaj- és zsírlerakódások, valamint a rovarszennyeződések felpuhítását és eltávolítását.	Magasnyomású mosó Haszongépjármű-mosó berendezés. Önkiszolgáló mosóhelyek Szóróberendezések	1+2	1,5-6% 0,5-2% 1,5-6% 2%	lúgos pH: 13	10 l	■ ▲	1	6.295-547.0
						20 l	■ ▲	1	6.295-548.0
						200 l	■ ▲	1	6.295-549.0

¹⁾ VDA-konform A kategóriás.²⁾ VDA-konform B kategóriás.

■ Nem tartalmaz nitrilotriacetátot (NTA)

▲ Olajleválasztó rendszerekben könnyen leválasztható (ASF).

	Termékleírás	Alkalmazás	Előke- verék	Adagolás	Tulajdonságok	Kiszérelés	Db/ Csom.	Cikkszám/ darab
	PressurePro Aktiv tisztító, por RM 80 Nagy koncentrációjú, szórható és vízben oldódó por friss illattal. Feloldja az olaj-, zsír- és emíziós szennyeződéseket, minden hőmérséklet-tartományban aktív tisztító hatású, kíméletes az anyaghoz.	Magasnyomású Önkiszolgáló mosóhelyek	1+9 1+9	0.5% 1%	enyhén lúgos pH: 10.9	20 kg ■ ▲	1	6.295-237.0
	PressurePro Autósampon, por RM 22 Erőtéljes samponpor erőtéljes olaj-, zsír- és ásványi szennyeződésekhez. Leginkább motortisztításra és gépjárműmosásra alkalmas. NTA-mentes.	Magasnyomású Szóróberendezések	1+9	0.5-2% 5%	lúgos pH: 12.7	20 kg ■ ▲	1	6.295-537.0
	PressurePro Autósampon, por RM 22 Erőtéljes samponpor erőtéljes olaj-, zsír- és ásványi szennyeződésekhez. Leginkább motortisztításra és gépjárműmosásra alkalmas.	Magasnyomású Szóróberendezések	1+9	0.5-2% 5%	lúgos pH: 12.9	20 kg ▲	1	6.295-254.0
	PressurePro Forró viasz RM 41 Konzerváló- és fényezésápoló szer magas természetes karnaubaviasz tartalommal. Tükrőfényes felületet hagy hátra.	Magasnyomású mosó	1+3	1-2% 1-2%	enyhén savas pH: 4.5	10 l ■ 20 l ■	1 1	6.295-153.0 6.295-154.0
	VehiclePro Permetviasz RM 821 Classic A folyékony permetviasz a teljes gépjármű konzerválására és fényesítő ápolására szolgál. Nem kényes a vízminőségre, befűvővel való szárítás nélkül is feltmentesen szárad. VDA-konform. ¹⁾	Magasnyomású Önkiszolgáló mosóhelyek	1+9 1+9	1-2% 1-2%	enyhén savas pH: 4	20 l ■ 200 l ■ 2.5 l ■	1 1 4	6.295-431.0 6.295-084.0 6.295-583.0
Élelmiszer ipari								
	PressurePro Habtisztító, semleges RM 57 Anyagkímélő habtisztítószer enyhe olaj-, zsír- és fehérje-szennyeződéshez. A stabil habszőnyeg megnöveli a tisztítóhatást és jól leöblíthető.	Magasnyomású mosó Magasnyomású mosó habosító fúvókával Szóróberendezések Kézi		1-2% 3-10% 10% 10%	semleges pH: 6.7	20 l ■ ▲	1	6.295-178.0
	PressurePro Habtisztító, lúgos RM 58 Mebízhatóan távolítja el a legmakacsabb olaj-, zsír- és fehérjetartalmú szennyeződéseket, valamint a kőlapokon, csempéken és konténereken lévő szennyeződéseket. A habszőnyeg hosszú tapadási időt tesz lehetővé, ezáltal intenzív hatású függőleges felületeken is.	Szóróberendezések Magasnyomású mosók Magasnyomású mosó habosító fúvókával Kézi		4-6% 1-2% 4-10% 10%	lúgos pH: 13.1	20 l ■ ▲ 200 l ■ ▲	1 1	6.295-100.0 6.295-413.0
	PressurePro Habtisztító, savas RM 59 Fáradtság nélkül távolítja el a makacs lerakódásokat és rétegeket, mint a vízkő, rozsa, zsír, fehérje, sör- és tejkó a padlólapokról, csempékről és a konténerekről. Intenzív tisztítóhatás minden felületen a stabil habszőnyeg segítségével.	Magasnyomású mosó Magasnyomású mosó habosító fúvókával Szóróberendezések Kézi		1-2% 3-10% 6% 10%	savas pH: 1.8	20 l ■ ▲ 200 l ■ ▲	1 1	6.295-192.0 6.295-414.0
	PressurePro Zsír- és fehérjeoldószer RM 731 Eltávolítja még a legmakacsabb zsír-, olaj- és koromszennyeződéseket is a padlókról, munkafelületekről, gépekről stb. (Különösen élelmiszer-feldolgozó üzemekben alkalmas.) Egyszerűen kezelhető és kíméli az anyagot. Maradék-talanul lemosható	Magasnyomású mosók Szóróberendezések Kézi		1-6% 1-6% 1-6%	lúgos pH: 13.1	5 l ■ ▲ 200 l ■ ▲	1 1	6.295-402.0 6.295-469.0

¹⁾ VDA-konform A kategória²⁾ VDA-konform B kategória











■ Nem tartalmaz nitrilotriacetátot (NTA)

▲ Könnyen leválasztható olajleválasztó rendszerekben (ASF).

	Termékleírás	Alkalmazás	Előke- verék	Adagolás	Tulajdonságok	Kiszerezés	Db\ Csom.	Cikkszám/ darab
	Fertőtlenítőszer RM 732 Fertőtlenítő tisztítószer. Baktériumölő, gombaölő és részben vírusölő hatású. Nagyon jó tisztítóhatással rendelkezik. DVG-listán szerepel. Biocidek biztonságos használata. Használat előtt minden esetben olvassa el a címkét és a terméktájékoztatót. ³⁾	Magasnyomású mosó Karbantartó tisztítás Szóróberendezések Kézi		1-3% 1-3% 1-3% 1-3%	enyhén lúgos pH: 9.9	5 l 200 l	1 1	6.295-596.0 6.295-417.0
	Fertőtlenítőszer, habzó RM 734 Fertőtlenítő habtisztítószer. Gombaölő, vírusölő, spóraölő, valamint baktériumölő hatású és egyidejűleg feloldja zsír-, fehérje-, olaj- és koromszennyeződést. A stabil habszőnyeg segítségével függőleges felületeken is jól alkalmazható. DVG-listán szerepel. Biocidek biztonságos használata. Használat előtt minden esetben olvassa el a címkét és a terméktájékoztatót. ³⁾	Magasnyomású mosó habosító fúvókával Szóróberendezések Kézi		2-5% 2-5% 2-5%	lúgos pH: 13.7	20 l	1	6.295-282.0
	Fertőtlenítőszer RM 735 Hatékony semleges fertőtlenítőszer. Baktériumölő, gombaölő és részben vírusölő hatású (pl. hepatitis B). VAH/ DGHM- és DVG-listán szerepel. Biocidek biztonságos használata. Használat előtt minden esetben olvassa el a címkét és a terméktájékoztatót. ^{3) 5)}	Magasnyomású mosó Szóróberendezések Kézi		0.75-2% 0.75-2% 0.75-2%	semleges pH: 7.6	2.5 l 5 l	4 1	6.295-585.0 6.295-597.0
	PressurePro Aktiv tisztító, savas RM 25 Savas magasnyomású alaptisztítószer szaniteres területekre. Eltávolítja a vízkő-, rozsdá-, sőr- és a tejkő-lerakódásokat, ill. rétegeket, valamint a zsírt és a fehérjét. Nagyon jó bevált tartályok belső tisztításánál élelmiszer-ipari területen.	Magasnyomású mosó Szóróberendezések	1+3	0.5-10% 25%	savas pH: 0.2	2.5 l 10 l 20 l 200 l	4 1 1 1	6.295-588.0 6.295-113.0 6.295-420.0 6.295-421.0
	PressurePro Olaj- és zsíroló Extra RM 31 ecoefficiency Nagyon koncentrált magasnyomású alaptisztítószer. Rendkívül hatékonyan távolítja el a legmakacsabb szennyeződések is, mint az olaj, zsír, kátrány, korom és füstgyanta minden hőmérséklet tartományban. Az ecoefficiency képletnek köszönhetően különösen gazdaságos, erős tisztítóhatású és környezetkímélő.	Magasnyomású mosó (80°C) Magasnyomású mosó (60°C) Szóróberendezések	1+3 1+3	0.75-4% 1-5% 5-25%	lúgos pH: 13.5	2.5 l 10 l 20 l 200 l	4 1 1 1	6.295-646.0 6.295-647.0 6.295-648.0 6.295-649.0
	PressurePro Olaj- és zsíroló, Extra RM 31 Nagyon koncentrált magasnyomású alaptisztítószer. Rendkívül hatékonyan távolítja el minden hőmérséklettartományban az olyan legmakacsabb szennyeződések is, mint az olaj, zsír, kátrány, korom és füstgyanta.	Magasnyomású mosó Szóróberendezések	1+3	1.5-10% 25%	savas pH: 13	2.5 l 10 l 20 l 200 l 1000 l	4 1 1 1 1	6.295-584.0 6.295-068.0 6.295-069.0 6.295-422.0 6.295-072.0
	PressurePro Aktiv tisztító, lúgos RM 81, NTA-mentes Aktív tisztító és anyagkímélő magasnyomású tisztítószer-koncentrátum. Erős olaj-, zsír és ásványi anyag szennyeződésekhez. Gépjárműmosásra, ponyvatisztításra és motorosraalkalmas. NTA-mentes.	Magasnyomású mosó Szóróberendezések	1+3	1-5% 5-25%	savas pH: 12.3	2.5 l 10 l 20 l 200 l 1000 l	4 1 1 1 1	6.295-555.0 6.295-556.0 6.295-557.0 6.295-558.0 6.295-559.0
	Intenzív alaptisztítószer RM 750 Az erőteljes alaptisztítószer alaposan eltávolítja az olyan legmakacsabb szennyeződések, mint az olaj, zsír, korom, vér és fehérje. Fékezett habzású. Különösen alkalmas gépi padlótisztításra és felülettisztítóknál való felhasználásra.	Magasnyomású mosó Súroló-szivógépek, réteg-eltávolítás Súroló-szivógépek, alaptisztítás Kézi	1+3	1-5% 10-50% 5-50% 5-50%	alkaline pH: 13.7	10 l 200 l	1 1	6.295-539.0 6.295-540.0
	PressurePro Füstgyanta-eltávolítószer RM 33 Folyékony, rendkívül erőteljes alaptisztítószer a különösen erős olaj-, zsír-, korom- és füstgyanta-szennyeződések, valamint beégett cukormázak eltávolítására. NTA-mentes.	Magasnyomású mosó Szóróberendezések	1+3	4-8% 10%	savas pH: 13.5	20 l 200 l	1 1	6.295-560.0 6.295-561.0

¹⁾ VDA-konform A kategória. ■ Nem tartalmaz nitrilotriacetátot (NTA).

▲ Könnyen leválasztható olajleválasztó rendszerekben (ASF).

	Termékleírás	Alkalmazás	Előke- verék	Adagolás	Tulajdonságok	Kiszerezés	Db/ Csom.	Cikkszám/ darab
Mezőgazdaság								
	PressurePro Habtisztító, lúgos RM 91 Agri A habtisztító kiváló zsíroltó tulajdonságokkal rendelkezik és könnyedén eltávolítja a szerves anyagot, mint pl. a trágya vagy a szennyeződés. Ideális baromfi- és sertésólak, tehénistállók, valamint fejőállások tisztítására.	Magasnyomású mosó		3-5%	lúgos pH: 13.5	10 l	■ 1	6.295-654.0
	PressurePro áztatószer, lúgos RM 92 Agri Az áztatószer feloldja a rászáradt trágyát, ezáltal csökken a tisztítási idő és a vízfelhasználás. A korróziógátló inhibitorok kímélik az istálló berendezését. Ideális istállókhöz és fejőállásokhoz.	Magasnyomású mosó		1-3%	lúgos pH: 14	10 l	■ 1	6.295-656.0
	PressurePro Felülettisztító, savas RM 93 Agri Savas felülettisztító fejőállásokhoz, tejkamrákhoz és istállókhoz. Eltávolítja a legmakacsabb lerakódásokat is, mint pl. a vízkő, ásványi anyagok és rozsda. A korróziógátló inhibitorok kímélik az istálló berendezését.	Magasnyomású mosó		1-3%	savas pH: 1.4	10 l	■ 1	6.295-658.0
	Fertőtlenítőszer K1 RM 790 A K 1 fertőtlenítőszer nagyon hatékony, perecetsav alapú, fertőtlenítő komponens mezőgazdasági fertőtlenítéshez. Rendkívül rövid, 30 perces hatóidő mellett is teljesen hatékony. Biocidek biztonságos használata. Használat előtt minden esetben olvassa el a címkét és a terméktájékoztatót. ^{4) 6)}	Magasnyomású mosó 2K kettős injektorral		0.5%	savas pH: 2	18 l	■ 1	6.295-503.0
	Fertőtlenítőszer K2 RM 791 Pufferadditív hatékony perecetsavas fertőtlenítéshez. A K 1 fertőtlenítőszerrel kombinálva a fertőtlenítőoldatot habosításához kell használni. ^{4) 6)}	Magasnyomású mosó 2K kettős injektorral		0.5%	lúgos pH: 13.4	18 l	■ 1	6.295-501.0
Homlokzat és napkollektortisztítás								
	PressurePro Aktív tisztító, semleges RM 55 Univerzális és felületkímélő folyékony, magasnyomású mosókhoz való tisztítószer-koncentrátum erőteljes zsír-, olaj- és emissziós szennyeződésekhez. Kiválóan alkalmas homlokzattisztításhoz és kényes felületek tisztításához.	Magasnyomású mosó Szóróberendezések Kézi		0.5-8% 10% 2%	enyhén lúgos pH: 10	2.5 l 10 l 20 l 200 l 1000 l	■ ▲ 4 ■ ▲ 1 ■ ▲ 1 ■ ▲ 1 ■ ▲ 1	6.295-579.0 6.295-090.0 6.295-411.0 6.295-412.0 6.295-093.0
	Szórányag, finom A 0,2 és 0,8 mm közötti szemcsemérettel leginkább klinkertégla, téglá, homokkő, terrazzo, acél, keményfa vagy beton tisztítására alkalmas.	Magasnyomású mosó szórórendszerrel és szórópisztollyal		igény szerint		25 kg	■ 1	6.295-564.0
	Szórányag, durva A 0,25 és 1,4 mm közötti szemcsemérettel rendkívül hatékony acél, gránit, pórusos beton és mosott beton felületeken. Rozsda-, lakk és graffititávolításimunkákra is kiválóan alkalmas.	Magasnyomású mosó szórórendszerrel és szórópisztollyal		igény szerint		25 kg	■ 1	6.295-565.0
	PressurePro homlokzattisztítószer, zselé RM 43 Erőteljes, zseléállagú homlokzattisztító formula. Eltávolítja a korom-, olaj-, zsír és környezetiszennyeződések. Kő, klinkertégla, durva vakolat, műanyag, fa-, üveghomlokzatok tisztítására alkalmas.	Magasnyomású mosók Szóróberendezések		6% 6-8%	lúgos pH: 13.8	20 l	■ 1	6.295-447.0
	PressurePro Napkollektor-tisztító RM 99 Nagy hatékonyságú, anyagkímélő és biológiailag lebomló tisztítószerek napkollektorok és napelemek maradványmentes, csikmentes tisztításához. Megakadályozza a vízkőfoltok kialakulását. Minden vízkeménységhez. Makacs madárürülék, pollen, korom és poreltávolításához. Alumínium keretekhez is használható.	Magasnyomású mosók	1+3	0.5-1%	egyhén savas pH: 9	10 l 20 l	■ ■	6.295-798.0 6.295-799.0









⁴⁾ 2011. júniusi, DVG által kiadott 13. állattartásra vonatkozó fertőtlenítőszer-listán

⁶⁾ Szerepel az állattartásra vonatkozó IHO-fertőtlenítőszer-listán.

■ Nem tartalmaz nitrilotriacetátot (NTA).

Termékleírás	Alkalmazás	Előke- verék	Adagolás	Tulajdonságok	Kiszerezés	db/ csom.	Cikkszám/ darab		
Alkatrésztisztítás és foszfatálás									
	PartsPro Alkatrésztisztító RM 39 Az anyagkímélő tisztító- és zsirtalanító szer hatékonyan távolítja el a fém tárgyakon lévő olaj-, zsír és koromszennyeződések, és kiegészítésként időleges korrózióvédelmet biztosít.	Magasnyomású mosók Alkatrésztisztító	2-5% 1-5%	enyhén lúgos pH: 10.5	20 l	■	1	6.295-165.0	
					200 l	■	1	6.295-424.0	
	PressurePro Foszfatáló szer RM 47 Zsirtalanítás és foszfatálás egy lépésben. Időleges korrózióvédelmet biztosít, a fényezésnek és lakkozásnak jó tapadási felületet alakít ki. Használata során kékesárga vasfoszfát réteget képez a felületen. Rendkívül gazdaságos.	Magasnyomású mosók	1+9	0.5-1%	enyhén savas pH: 3.1	20 kg	■ ▲	1	6.295-163.0
	PressurePro Foszfatáló szer RM 48 Zsirtalanítás és foszfatálás egy lépésben. Időleges korrózióvédelmet biztosít, a fényezésnek és lakkozásnak jó tapadási felületet alakít ki. Használata során kékesárga vasfoszfát réteget képez a felületen.	Magasnyomású mosók		0.5-1%	savas pH: 2	20 l	■ ▲	1	6.295-219.0
						200 l	■ ▲	1	6.295-410.0
Magasnyomású mosók karbantartása és ápolása									
	PressurePro Vízkőoldósav RM 101 Sósavbázisú szer a vízkő gyors eltávolításához. Gyorsan feloldja a legmakacsabb vízkőlerakódásokat és tisztítószermaradványokat, valamint hosszan tartó korrózióvédelmet biztosít. Speciálisan magasnyomású mosók fűtőspiráljaihoz alkalmas.	Fűtőspirál vízkőmentesítése		10%	savas pH: 0	5 l	■ ▲	1	6.295-398.0
	PressurePro Rendszerápoló szer RM 110 Vízkő elleni védelem meleg vizet magasnyomású mosókhoz. Az új összetétel a fűtőspirál rendszerében lerakódott vízkővel szembeni jobb védelem mellett (150 °C-ig) a melegvizet magasnyomású készülék (HDS) minden vizet vezető alkatrészét jobb korrózióvédelemmel látja el.	Melegvizet magasnyomású mosók		6 ml/°dH m ³	semleges pH: 7	1 l	■ ▲	6	6.295-312.0
						10 l	■ ▲	1	6.295-303.0
						20 l	■ ▲	1	6.295-488.0
						200 l	■ ▲	1	6.295-305.0
	Rendszerápoló szer Advance 1 RM 110 Vízkővesedés elleni védelem meleg vizet magasnyomású mosókhoz beépített korrózióvédelemmel speciálisan az új HDS készülékekben való alkalmazáshoz, rendszerápoló-adaptációval. Az Advance 1 RM 110 ASF rendszerápoló új összetétele a fűtőspirál rendszerében lerakódott vízkővel szembeni jobb védelem mellett (150 °C-ig) a melegvizet magasnyomású készülék (HDS) minden vizet vezető alkatrészét jobb korrózióvédelemmel látja el.	Melegvizet magasnyomású mosók		6 ml/°dH m ³	semleges pH: 7	1 l	■ ▲	6	6.295-625.0
	PressurePro Rendszerápoló szer Advance 2 RM 111 Maximális készülékvédelem meleg vizet magasnyomású mosókhoz rendszerápoló-adaptációval. Az Advance 2 rendszerápoló a következő védőfunkciókat nyújtja készülékének: - Védelem a fűtőspirálban lerakódott vízkővel szemben (150 °C-ig). - Szivattyúápoló adalékanyag a magasnyomású szivattyú folyamatos kenéséhez és ápolásához. - Védelem a feketevíz ellen (rozsdaképződés a fűtőspirálban nagyon alacsony vízkeménység esetén). - Korrózióvédelem minden vizet vezető alkatrésznek.	Melegvizet magasnyomású mosók		6 ml/°dH m ³	lúgos pH: 12.3	1 l	■ ▲	6	6.295-629.0
Kéztisztítás									
	Kézmossó krém RM 200 Gazdaságos és kímélő, falisztbázisú kézmossó szer. Makacs olaj-, zsír-, pigment és festékszennyeződések elleni alkalmazásra.	Kézi		nem hígított	semleges pH: 6.4	10 l	■	1	6.291-030.0
						800 ml	■	1	6.291-031.0

■ Nem tartalmaz nitrilotriacetátot (NTA). ▲ Könnyen leválasztható olajleválasztó rendszerekben (ASF).

Termékleírás	Nyomás	Adagolási tartomány	Adagolási mennyiség	Hosszabbítható	Méreték (H x SZ x M)	súly csomagolási	db/csom.	Cikkszám/darab
Hígító eszközök								
 DS 2 Adagolóállomás DVGW-tanúsítvánnyal rendelkező adagolókészülék padlótisztítókészülékek és vödörök feltöltéséhez és a HD/HDS előkeverék előkészítéséhez. Visszafolyásgátlóval a DIN EN 1717 szerint.	1.7-3.5 bar	0.3-25%	14 l/min	■	355 x 300 x 210 mm	1.86 kg	1	6.394-653.0
 DS 3 Tisztítószeradagoló állomás A vízcsapra csatlakoztatás után a tisztítószer a frissvízbe tölthető és szükség szerint hígítható. Használható a töltőrendszer-felszerelő készlettel is. Visszafolyásgátlóval a DIN EN 1717 szerint.	2-6 bar	0.2-13.5%	15 l/min	■	390 x 390 x 150 mm	3.85 kg	1	2.641-811.0
Adagolóeszközök								
Termékleírás	Töltési mennyiség	Méreték (H x SZ x M)	súly csomagolási	db/csom.	Cikkszám/darab			
 Kannacsap, 5 l Praktikus segítség tisztítószeres kannából való adagolásához.	5 l	85 x 48 x 40 mm	0.02 kg	1	6.394-819.0			
 Kannacsap, 10 l Praktikus segítség tisztítószeres kannából való adagolásához.	10 l	60 x 90 x 70 mm	0.04 kg	1	6.394-758.0			
 Kannacsap, 20 l Praktikus segítség tisztítószeres kannából való adagolásához.	20 l	75 x 110 x 60 mm	0.04 kg	1	6.394-759.0			
 Hordócsap, 200 l Tisztítószeres hordóból való adagolásához.	200 l	150 x 100 x 65 mm	0.08 kg	1	6.412-438.0			
 Hordócsap, 200 l Tisztítószeres hordóból való praktikus adagolásához. Pontos, és egyszerű használni.	200 l	1560 x 175 x 90 mm	1.1 kg	1	6.291-108.0			
Szóróeszközök								
Termékleírás	Nyomás	Töltési mennyiség	Anyaga	Adagolási mennyiség	Méreték (H x SZ x M)	súly csomagolási	db/csom.	Cikkszám/darab
 Tisztítószer-permetező Könnyű és praktikus felépítésű tisztító szer-permetező stabil műanyag tartállyal és kényelmes tartóóvvel, tisztító- és fertőtlenítőszeres kijuttatására.	3 bar	5 l	Plastic	0.46-1.22 l/min	520 x 200 x 200 mm	1.8 kg	1	6.394-255.0
 EK 1 Tisztítószer-permetező Mobil és kompakt: alacsony nyomású szóróeszközök tisztítószeres hatékony, nagy felületen történő kijuttatására. Beépített kézipumpával, ergonomikus markolattal és töltésszint-ellenőrzővel.	0.5-6 bar	10 l	Stainless steel	0.78 l/min	640 x 285 x 270 mm	4.7 kg	1	6.394-628.0
Teleszkópos szórószár Tartozékok az EK 1 tisztítószer-permetezőhöz. 860 mm-ről 1520 mm-re kihúzható szívófejjel együtt a precíz alkalmazásért.					875 x 45 x 20 mm	0.37 kg	1	6.393-313.0

CarpetPro: IDŐTAKARÉKOS ERŐS CSAPAT

A CarpetPro termékcsalád kímélően és hatékonyan tisztítja és ápolja a textilfelületeket. Az innovatív rendszer lerövidíti a tisztítási és száradási időket, megelőzi az újbóli szennyeződést, így nemcsak a kezelt felületeket, hanem a környezetet és a pénztárcát is kíméli. A CarpetPro termékcsalád új termékei az iCapsol technológián alapulnak, amely körülzárja és megköti a szennyező anyagokat. A szőnyeg öblítése a továbbiakban nem szükséges, mert a körülzárt maradék szennyeződés a következő fenntartó tisztítás során egyszerűen felszívható. A burkolat pillanatok alatt újra száraz és járható.

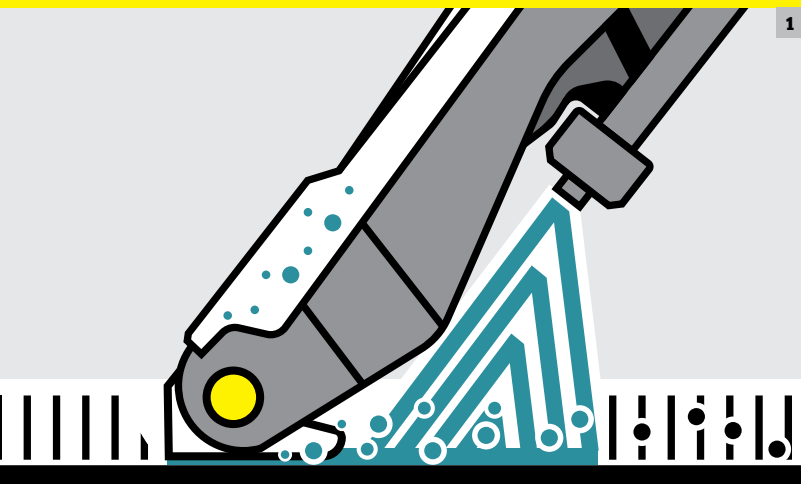

1



2



4



3



5

1 iCapsol technológia

A szabadalmaztatott iCapsol technológia nem csak a szőnyegek köztes tisztítására, hanem mélytisztításra is használható. Ez világszerte egyedülálló. Az iCapsol aktív összetevői megkötik a szennyeződések és felületaktív anyagokat a tisztítás után, hogy megakadályozzák a szőnyeg szárlainak újrasszennyeződését. Az iCapsol hatóanyagai kristályszerkezetet hoznak létre száradáskor. A kristályok egyszerűen felszívhatók a következő karbantartási tisztítás alkalmával. Ezzel akár 50%-os időmegtakarítás is elérhető mélytisztításnál, mivel nincs szükség öblítésre és a száradási idő is rövidebb. Az előnyök szemmel láthatóak még az előöblítés nélkül is, mert az újrasszennyeződés később történik meg, és a szőnyeg hosszabb ideig megőrzi tisztaságát.

2 Foszfátmentes formula

Kärcher tisztában van azzal, hogy felelős a környezetért és az emberekért. Tisztítószereink bizonyítják, hogy hatékony tisztítás elérhető ártalmatlan összetevők, pl. foszfátok nélkül is.

3 Beépített szagelszívó

A beépített szagelszívó lerövidíti a textilfelületek köztes- és mélytakarítási idejét. A szőnyegek és kárpit nem csak tiszta, de szagmentes is lesz.

4 WoolSafe pamutvédő tanúsítvánnyal

Számos Kärcher CarpetPro terméken megtalálható a WoolSafe pamutvédő jelzés. A globális textiltisztító termékek tanúsító programja bizonyítja, hogy a Kärcher CarpetPro termékek alkalmasak pamut és más érzékeny textilanyagok tisztítására, és megfelelő használat mellett biztonságosak is. A WoolSafe jelzéssel ellátott termékek biztosítják a szőnyegek és kárpit professzionális kezelését és gondozását, amelyek ilyen módon megőrzik értéküket.











5 Szabadalmaztatott vízben oldódó réteg: egyszerű és biztonságos

A CarpetPro Szőnyegtisztító RM 760 tabletták tisztítóerejét szabadalmaztatott vízben oldódó réteg tartalmazza. A réteg feloldódásakor felszabadul a tabletták tisztítóereje. Ez gyors és megbízható adagolást tesz lehetővé közvetlenül a használat helyén anélkül, hogy szükséges lenne bármilyen védőfelszerelés használata. Az RM 760 tabletták gyorsan feloldódnak, és a tisztítás azonnal elkezdődhet.





Minden tableta a megfelelő mennyiségű tisztítószert tartalmazza - ez megakadályozza a helytelen adagolást, védi a környezetet és pénzt takarít meg.

Termék	Azonosító	Tevékenység				Szennyeződés				Készülék/Eszköz				Tulajdonságok					Oldal	
		Folteltávolítás	Köztes tisztítás	Mélytisztítás	Ápolás, védelem	Zsír, föld fehérje és utcai szennyeződés	Rozsda, vízelet, ásványanyag-lerakódás	Tinta, golyóstoll/fictoll, ragasztó, kátrány, cipőtisztító paszta	Tisztítószer-maradvány	Habzásokkentés	Puzzi	BRC	BRS	BDS	Kézi (törölkendő, kefe, permetezőkészülék)	iCapsol technológia	Szagsemlegesítő	Tenzidmentes		Foszfátmentes
Univerzális felteltávolító	RM 769	■					■						■						✓	774
CarpetPro Szőnyegtisztító iCapsol	RM 768		■			■					■	■	■	✓					✓	774
CarpetPro Szőnyegtisztító iCapsol	RM 768 OA		■			■	□				■	■	■	✓	✓					774
CarpetPro Szárztisztító	RM 766		■			■						■	■	✓				✓		774
CarpetPro Szőnyegtisztító, Por	RM 760		□	■		■	□			■				✓	✓			✓	✓	774
CarpetPro Cleaner, Powder Classic	RM 760			■		■				■										774
CarpetPro Szőnyegtisztító, Por Classic	RM 760		□	■		■				■				✓				✓	✓	774
CarpetPro Szőnyegtisztító, tableta	RM 764			■		■	□			■	■				✓			✓	✓	774
CarpetPro Szőnyegtisztító	RM 764			■		■				■	■									774
CarpetPro Szőnyegtisztító, gyorsan száradó	RM 767		□	■		■				■	■				✓					774
Universal Cleaner, felületaktívanyag-mentes	RM 770		■	■		■				■	■		■			✓				775
CarpetPro Szőnyegöblítő	RM 763			■	■	■		■		■	■								✓	775
CarpetPro Habzágató	RM 761		■	■				■		■	■									775
CarpetPro Szőnyegvédő	RM 762				■					■			■						✓	775

■ alkalmazható □ feltételek mellett alkalmazható

	Termékleírás	Alkalmazás	Elő-keverék	Adagolás	Tulajdonságok	Kiszérelés	db/ Cikkzám/ Cso. darab
Folteltávolítás							
	Univerzális folteltávolító RM 769 Univerzális folteltávolító minden textilburkolathoz, kárpithoz és kemény felülethez. Megbízhatóan eltávolítja az olajat, cipókrémet, rágógumi-maradványokat, filctollnyomokat, graffitit stb.	Kézi		tisztán		500 ml	■ 6 6.295-490.0
Köztes tisztítás							
	CarpetPro Szőnyegtisztító iCapsol RM 768 CarpetPro Szőnyegtisztító iCapsol RM 768 köztes tisztításhoz. Száraz hab szennyeződésmegkötő technológiával: a szennyeződést magába zárja, így az a következő tisztításnál egyszerűen felszívható.	Köztes tisztítás		6%	semleges pH: 6.1	10 l	■ 1 6.295-562.0
	CarpetPro Szőnyegtisztító iCapsol RM 768 OA Erőteljes szárazhab szőnyegtisztító szagsemlegesítővel. Szennyeződésmegkötő technológiával: magába zárja a szennyeződést, így az a következő tisztításnál egyszerűen felszívható.	Köztes tisztítás		6%	enyhén lúgos pH: 8.5	10 l	■ 1 6.295-634.0
	CarpetPro Szárazítósztító RM 766 CarpetPro Szárazítósztító RM 766 szőnyegpadlók köztes tisztításához. Cellulóz száálakkal a mélytisztításhoz, és iCapsol technológiával az újrászennyeződés megakadályozásáért. Gyors száradás.	Köztes tisztítás		tisztán	semleges pH: 8	1 kg	■ 5 6.295-911.0
Mélytisztítás							
	CarpetPro Szőnyegtisztító RM 760 Por A CarpetPro RM 760 szőnyegtisztító por egy szórással kiüríthető szennyeződésmegkötő mélytisztító technológiával és szagsemlegesítővel. Tartósan megszünteti a kellemetlen szagokat. Nincs szükség munkaiányes öblítésre.	Mélytisztítás Köztes tisztítás		1% 1%	semleges pH: 7.7	0.8 kg 10 kg	■ 4 6.295-849.0 ■ 1 6.295-847.0
	CarpetPro Szőnyegtisztító RM 760 Por Classic Erős permetextrakciós mélytisztító por. Szőnyegpadlókhoz, falakhoz és kárpithoz. (kevert szövetekhez és teljesen szintetikus anyagokhoz is).	Mélytisztítás Köztes tisztítás		1% 1%	enyhén lúgos pH: 8.2	0.8 kg 10 kg	■ 4 6.290-175.0 ■ 1 6.291-388.0
	CarpetPro Szőnyegtisztító RM 760 Tabletta A CarpetPro RM 760 szőnyegtisztító tablettá szennyeződésmegkötő mélytisztító szer tablettá kiszérelésben. Szennyeződésmegkötő technológiával. Okos megoldásként vízben oldódó fóliába csomagolva. Nincs szükség munkaiányes öblítésre.	Mélytisztítás Köztes tisztítás		2 tablettá 8 liter vízbe 2 tablettá 8 liter vízbe	semleges pH: 7	16 Tablettá 200 Tablettá	■ 20 6.295-850.0 ■ 1 6.295-851.0
	CarpetPro Szőnyegtisztító RM 764 A CarpetPro Szőnyegtisztító RM 764, permetextrakciós mélytisztítószer textilburkolat, kárpit és falfelületek tisztítására. Alkalmas kevert és teljesen szintetikus száálak tisztítására is.	Mélytisztítás Köztes tisztítás		1% 1%	enyhén lúgos pH: 9.2	10 l	■ 1 6.295-854.0
	CarpetPro Szőnyegtisztító RM 764 Classic A CarpetPro Szőnyegtisztító RM 764 Classic, permetextrakciós mélytisztítószer textilburkolat, kárpit és falfelületek tisztítására. Alkalmas kevert és teljesen szintetikus száálak tisztítására is.	Mélytisztítás Köztes tisztítás		1% 1%	enyhén lúgos pH: 9.7	10 l	■ 1 6.295-290.0
	CarpetPro gyorsan száradó szőnyegtisztító RM 767 Folyékony, gyorsan száradó permetextrakciós szer textilburkolatokhoz és kárpitokhoz. Megszünteti a kellemetlen szagokat és javítja a padló higiéniáját.	Mélytisztítás Köztes tisztítás		1.2% 1.2%	semleges pH: 6.4	10 l	■ 1 6.295-198.0

■ Nem tartalmaz nitrilotriacetátot (NTA).

Termékleírás	Alkalmazás	Elő-keverék	Adagolás	Tulajdonságok	Kiszérelés	db/ Cso. darab	Cikkszám/
 <p>Univerzális tisztítószer, tenzidmentes RM 770 Erőtéljes, tenzidmentes univerzális tisztítószer minden rugalmas textil- és keménypadló-burkolathoz, valamint mennyezetekhez és falakhoz. Feloldja a legmakacsabb olaj-, zsír- és nikotinszennyeződések. Jelentősen lecsökken az ismételt beszennyeződés, és a tisztítások közti időszakok meghosszabbodnak.</p>	Szóróberendezések Kézi Permetextrakciós gépek Egytárcsás gépek		5-50% 5-50% 12.5% 5-12%	enyhén lúgos pH: 8.6	1 l	6	6.295-489.0
Kiegészítő mélytisztítás							
 <p>CarpetPro Szőnyegöblítő RM 763 A CarpetPro RM 763 szőnyegöblítő eltávolítja a maradék szennyeződések és tenzideket a padlószőnyegekől és textílfelületekből. Csökkenti az öblítésre szánt munkát. Szálak és színek felfrissítéséhez.</p>	Spray extraction machines		1%	enyhén lúgos pH: 3.8	1 l 5 l	12 2	6.295-844.0 6.295-845.0
 <p>CarpetPro Habzágátló RM 761 A CarpetPro Habzágátló szer RM 761 csökkenti a szennyvíztartályban a habképződést és növeli a készülékek használati idejét. Minden géppel kompatibilis.</p>	Nedves és száraz porszívók Permetextrakciós gépek Szőnyegtisztítók Floor cleaning units Parts cleaners		0.5% 0.5% 0.5% 0.5% 0.5%		2.5 l	1	6.291-389.0
Szőnyegimpregnáló							
 <p>CarpetPro Szőnyegimpregnáló RM 762 CarpetPro Szőnyegimpregnáló RM 762 szőnyegek és textilburkolatok hosszan tartó védelmére a nedves és száraz szennyeződés ellen. Körbezárja a szálakat és ezáltal strapabíróvá teszi azokat.</p>	Szóróberendezések Permetextrakciós készülékek		20% 20%	semleges pH: 5.5	5 l	2	6.295-852.0

■ Nem tartalmaz nitrilotriacetátot (NTA).

MÉLYTISZTÍTÁS ICAPSOL SZENNYEZŐDÉSMEGKÖTŐ TECHNOLÓGIÁVAL

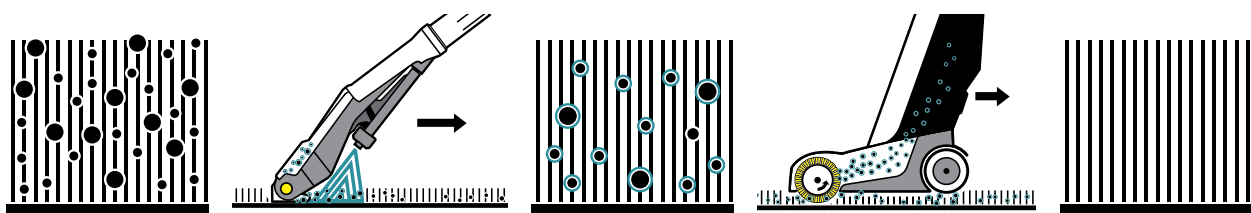

KÖZTES TISZTÍTÁS ICAPSOL SZENNYEZŐDÉSMEGKÖTŐ TECHNOLÓGIÁVAL

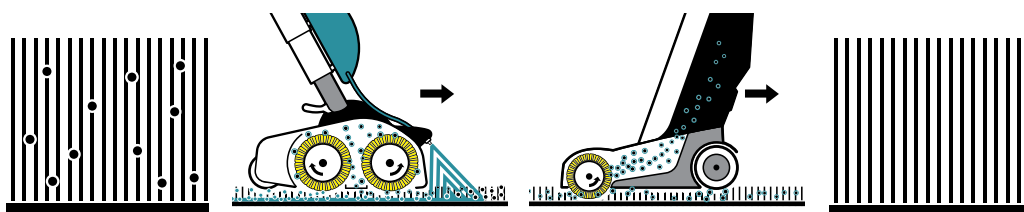

HATÉKONY, ERGONOMIKUS, KÖRNYEZETBARÁT

Minden kézi tisztításra alkalmas Kärcher termék speciálisan a tisztítási szolgáltatók követelményeinek megfelelően lett kialakítva. Megbízhatóan és gyorsan távolítanak el minden szennyeződést anélkül, hogy megtámadnák a felületeket. A tisztítási szolgáltatás ma már nem csupán a tisztítási szolgáltatók és épületkezelők professzionális igényeit elégíti ki. A választott eszköznek ennél sokkal többet kell nyújtania: kellemes illatot, korszerű környezetkímélő tulajdonságokat, koncentrátumok megbízható adagolását és jó kezelhetőséget, például ergonomikus flakonokat.



1 2

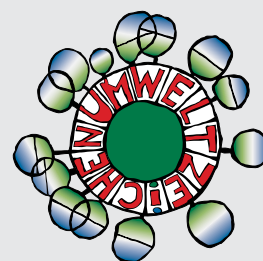

3



1 Átlátható termékcsalád

A kézi tisztításhoz használt innovatív és széleskörű termékcsalánk minden területet lefed, a szaniterektől kezdve a különféle felületeken át az üveg- és padlófelületekig. A színekkel és nyelvtől független jelölések érthetően jelzik a megfelelő alkalmazást.

2 Fenntarthatóság

A Kärcher tagja a Szappan-, a Mosó- és Tisztítószer-, valamint a Háztartási-szer-gyártók Szövetségének (AISE). A Kärcher által gyártott összes kézi tisztítószer megtalálható az EU Ecolabel - EuroBlume (EcoFlower) - és az Austrian Ecolabel címke. Fejlett formuláink javítják a hatékonyságot, ugyanakkor környezetbarát termékek - a gyártástól kezdve egészen a szennyvíztisztításig. A koncentrátumok csökkentik a csomagolási anyagok mennyiségét. A szórófejek többször használhatók.

3 Könnyű tisztítás

A víztaszító hatás a szerelvényeken és felületeken megakadályozza a szennyeződés megtapadását és a vízkőfoltokat, ami a következő tisztítást könnyebbé teszi.







4 A legmodernebb technológiák

A Kärcher standardokat alkot: az innovatív savat tartalmazó szaniter tisztítók egyszerre hatékonyak, biztonságosak és foltmentesen tisztítják az üveget.

5 Egyszerű és biztonságos kezelés



A szórófejek és flakonok optimalizált formája és funkciója példászerűen a felhasználóbarát és ergonomikus. A 0,5 literes szóróflakon könnyen kezelhető még hosszú használat alatt is. A szórófej kényelmesen fekszik a kézbe, és három ujjal is működtethető. Az átváltható habfűvóka megakadályozza az aeroszol keletkezését és növeli a munkabiztonságot.









	Termékleírás	Alkalmazás	Elő-keverék	Adagolás	Tulajdonságok	Kiszereles	db/ csom.	Cikkszám/ darab
Szaniterek								
	CA 10 C Szaniter Alaptisztítószert Aktív, viszkózus, friss illatú alaptisztító koncentrátum a szennyezett szaniterfelületek kézi tisztítására. Speciális gélf formulájával jobban tapad a függőleges felületeken, pl. WC-csészében és piszoárban.	Mélytisztítás		10-100%	enyhén savas pH: 2.1	1 l 5 l	■ ■	12 6.295-677.0 2 6.295-678.0
	CA 20 C Szaniter Fenntartó tisztítószert Anyagkímélő és környezetbarát fenntartó szaniter tisztítószert. Ideális napi használatra a szaniterhelyiségekben.	Karbantartó tisztítás		1-8%	enyhén savas pH: 2.1	1 l 5 l	■ ■	12 6.295-679.0 2 6.295-680.0
	CA 20 R Szaniter Fenntartó Tisztítószert, használatra kész Használatra kész fenntartó tisztítószert szaniterhelyiségekben. Gyengéd tisztítás, környezetbarát. A 12 flakonból álló csomag 2 szórófejet tartalmaz. Egy szórófej akár 40-szer is használható	Karbantartó tisztítás		tisztán	enyhén savas pH: 2.1	0,5 l	■	12 6.295-685.0
Felülettisztítók								
	CA 30 C Felülettisztítót Univerzális felülettisztító koncentrátum padlóhoz és beltérhez. Gyorsan és csikmentesen szárad.	Karbantartó tisztítás		1%	semleges pH: 7.4	1 l 5 l	■ ■	12 6.295-681.0 2 6.295-682.0
	CA 30 R Felülettisztítót, használatra kész Használatra kész felülettisztító kézi feldolgozásra. Gyorsan és csikmentesen szárad. 12 flakonos kiszereles 2 szóró-fejjel. 1 szórófej akár 40 használatra is	Karbantartó tisztítás		tisztán	enyhén lúgos pH: 8.6	0,5 l	■	12 6.295-686.0
	Univerzális Tisztítószert, tenzidmentes RM 770 Erős, tenzidmentes tisztítószert bármely textil-, ellenálló keménypadló- és mennyezetburkolathoz és falhoz. Eltávolítja a makacs olaj-, zsír- és nikotinfoltokat. Tartós védelmet biztosít a szennyeződés és foltok ellen. Meghosszabbítja a takarítások között eltelt időt.	Szóróberendezések Kézi Permetextrakciós készülékek Egytárcsás gépek		5-50% 5-50% 12.5% 5-12%	enyhén lúgos pH: 8.6	1 l	■	6 6.295-489.0
	Univerzális Folteltávolítót RM 769 Univerzális folteltávolító minden textilburkolathoz, kárpithoz és kemény felülethez. Megbízhatóan eltávolítja az olajat, cipókrémet, ragasztót stb. az oldószerek ellenálló felületekről.	Kézi		tisztán		500 ml	■	6 6.295-490.0

■ Nem tartalmaz nitrilotriacetátot (NTA).

	Termékleírás	Alkalmazás	Elő-keverék	Adagolás	Tulajdonságok	Kiszereles	db/ csom.	Cikkszám/ darab
Üvegtisztítószer								
	CA 40 R Üvegtisztító, használatra kész	Karbantartó tisztítás		tisztán	savas pH: 5.2	0.5 l ■	12	6.295-687.0
	Használatra kész üveg- és műanyag-felület-tisztító. Gyorsan és csíkmentesen szárad. 12 flakonos kiszereles 2 szórófejjel. 1 szórófej akár 40 használatra is elegendő.					5 l ■	2	6.295-688.0
Padló tisztítószer								
	CA 50 C Padló tisztítószer	Karbantartó tisztítás		0.3-1%	semleges pH: 7.4	1 l ■	12	6.295-683.0
	Anyagkímélő padló tisztítószer kézi feldolgozásra az összes kemény és ellenálló padlófelületen. Magasfényű felületeken és berendezési tárgyakon is használható.					5 l ■	2	6.295-684.0
Univerzális tisztítók								
■ Nem tartalmaz nitrilotriacetátot (NTA).								

Termékleírás	Kiszerezés	Méretek (H × SZ × M)	Súly	db/ csom.	Cikkszám/ darab
Üres flakonok					
 CA 20 C-D Üres flakon, Szaniter Fenntartó Tisztítószer Felcímkezett üres flakon, újrahasználható egyéni töltésű használatra kész fenntartó tisztítószer koncentrátum szaniterekhez. Gazdaságos és környezetbarát.	0.5 l	65 × 65 × 225 mm	0.06 kg	12	6.295-714.0
 CA 30 C-D Üres flakon, Felülettisztító Felcímkezett üres flakon, újrahasználható egyéni töltésű használatra kész fenntartó tisztítószer-koncentrátum. Gazdaságos és környezetbarát.	0.5 l	65 × 65 × 225 mm	0.06 kg	12	6.295-715.0

Termékleírás	Pressure	Adagolási kapacitás	Adagolási mennyiség	Hosszabbítható	Méretek (H × SZ × M)	Súly	db/ csom.	Cikkszám/ darab
Adagoló eszközök								
 Adagolófej Könnyen használható adagolófej 1 l-es koncentrátumos flakonokból történő adagoláshoz.		5-20 ml			310 × 35 × 35 mm	0.02 kg	12	6.295-724.0
 DS 2 Adagolóeszköz DVGW-tanúsítvánnyal rendelkező adagoló padlótisztítógépek és vödörök feltöltésére, és a HD/HDS előkeverék készítésére. A DIN EN 1717 szabvány szerinti visszafolyásgátlóval.	1.7-3.5 bar	0.3-25%	14 l/perc	■	355 × 300 × 210 mm	1.86 kg	1	6.394-653.0
 DS 3 Tisztítószeradagoló állomás 2-6 bar Vízcsapra történő csatlakoztatás után a tisztítószer a frissvízartályba tölthető és igény szerint hígítható. Használható atöltőrendszer felszerelő készlettel is. A DIN EN 1717 szabvány szerinti visszafolyásgátlóval.	2-6 bar	0.2-13.5%	15 l/perc	■	390 × 390 × 150 mm	3.85 kg	1	2.641-811.0

Termékleírás	Ömlesztett tisztítószerhez	Méretek (H × SZ × M)	Súly	db/ csom.	Cikkszám/ darab
Adagoló segédesszközök					
 <p>Permetező, piros habszórófej Tartós szórófej habosító fúvókával a CA 20 R Szaniter Fenntartó Tisztítóhoz, használatra kész. 3 ujjal működtethető és állítható, egységes szórás kép. 40 alkalmazásra elegendő.</p>	0,5 l	120 × 90 × 35 mm	0,04 kg	12	6.295-722.0
 <p>Szórófej, kék Tartós szórófej a CA 30 R Felület-tisztítóhoz, használatra kész. 3 ujjas működtetés, állítható, egységes szórás kép. Legalább 15,000 alkalomra. (40 × 0,5 l flakonok).</p>	0,5 l	120 × 90 × 35 mm	0,04 kg	12	6.295-723.0
 <p>Szórófej, piros Tökéletes segítség a Szaniter Fenntartó tisztítószer használatához nagy felületteljesítménnyel. Beállítható szórás kép a piros szórófej jel.</p>		17 × 15 × 15 mm	3 g	12	6.295-725.0
 <p>Flakoncsap, 5 l Hasznos segítség a tisztítószeres flakonból történő hatékony adagolásához.</p>	5 l	85 × 48 × 40 mm	0,02 kg	1	6.394-819.0

FloorPro: ERŐ ÉS KIEMELKEDŐ TELJESÍTMÉNYE

A Kärcher tisztítószerke nagy hatásfokkal rendelkeznek és használatukkal a munka könnyebben, gyorsabban és kényelmesebben végezhető el. Segítségükkel kevesebb erőfeszítéssel, rövidebb idő alatt lehet elérni a legjobb tisztítási teljesítményt. A Kärcher tisztítórendszerében a készülékek, tartozékok és tisztítószerke egymásnak megfelelően vannak kialakítva. Így biztosítják a tisztítókezelés optimális védelmét és ezáltal megvédik a tisztítandó felületeket.



1



2

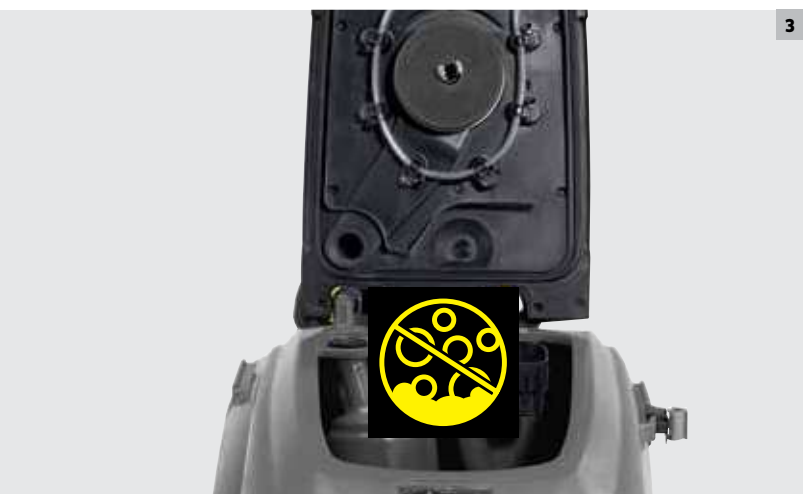

3



4

1 Készülék-kompatibilitás

A Kärcher tisztító- és ápolószereinek összetevőit speciálisan a tisztítókezelés anyagaihoz igazodva alakítják ki. A tisztítószerek és készülékek fejlesztése során extrém anyagtesztben és hosszan tartó próbák során biztosítjuk, hogy pl. a szigetelések, görgők és kefék anyagát nem támadják meg a tisztítószerek. A vevők számára ezt azt jelenti, hogy Kärcher rendszer gépei és tisztítószerei a legbiztonságosabb és leggazdaságosabb megoldások hosszú távon.

2 Vízkő és korrózió elleni védelem









WeArra törekszünk, hogy Ön a lehető legtovább használhassa eredményesen a Kärcher tisztítókezeléskeleket. Ezen oknál fogva az összes Kärcher tisztítószere védő- és állagőrző hatóanyagokat tartalmaz, amelyek védik a készüléket a vízkövesedéstől és rozsdásodástól. A speciális, vízkőlerakódást megakadályozó összetevők megelőzik a vízkőrétegek és vízkőfoltok kialakulását. A vízkőfoltokat a kemény víz okozhatja, ami eltömítheti a tömlőket vagy lerakódásokat okozhat a padlón.

3 Egyszerű és hatékony alkalmazás

A súroló-szívógépekhez használt rendkívül fejlett Kärcher tisztítószerek ötvözik a kiváló tisztítási teljesítményt az alacsony habzással a víztartályban. A példaszzerűen alacsony habzású összetétel egyszerű és hatékony továbbítást tesz lehetővé. A tartályban lévő víz teljes mennyisége felhasználható, és a tartályürítések közötti idő hosszabb lesz.

4 Megbízható és precíz adagolás

DOSE, a Kärcher beépített tisztítószereadagoló egysége a megbízható és precíz adagolás mellett biztosítja a 2,5 literes és 10 literes Kärcher adagolótartályok gyors és egyszerű nyitását és zárását, valamint a tartályokból történő tisztítószereadagolás-ellenőrzést. Nincs többé kényelmetlen kézi adagolás vagy túladagolás. A tisztítószerek közötti váltás gyors, és nem vész kárba a fel nem használt tisztítószere sem. Ez a költségmegtakarítást jelent. Ugyanakkor a tartály tiszta marad, és a tisztítószereadagoló nem okoznak terhelést a mikroorganizmák által.

Termékleírás	Alkalmazás	Elő-keverék	Adagolás	Tulajdonságok	Kiszerezés	db/ csom.	Cikkszám/ darab	
Folteltávolítás								
	FloorPro Gumi- és kopásnyom-eltávolító szer RM 776, NTA-mentes Rendkívül aktív speciális tisztítószer gumikopásnyomok és rakodójárművek abroncsnyomainak eltávolítására. Erőteljesen eltávolítja a makacs olaj- és koromszennyeződéseket, valamint a polimer- és viaszrétegeket. A ragasztószalag-maradványokat is hatékonyan eltávolítja.	Mélytisztítás	tisztán	lúgos pH: 13.3	10 l	■	1	6.295-545.0
					20 l	■	1	6.295-546.0
					200 l	■	1	6.295-572.0
	Univerzális Folteltávolító szer RM 769 RM 769 Univerzális folteltávolító szer bármely textil burkolathoz, kárpithoz és kemény felületekhez – olaj, kátrány, cipőtisztító paszta, ragasztó stb. eltávolítására higítószerálló felületekről.	Kézi	tisztán		500 ml	■	6	6.295-490.0
Fenntartó tisztítás								
	FloorPro Univerzális Tisztító RM 756 Magas nedvesítőképesség, univerzális és rendkívül gazdaságos: RM 756 FloorPro Multi. Fenntartó tisztítószer padlók és felületek gépi és kézi tisztítására.	Kézi – Karbantartó tisztítás	0.25-1%	enyhén lúgos pH: 9	1 l	■ ▲	12	6.295-913.0
					2.5 l	■ ▲	4	6.295-915.0
					10 l	■ ▲	1	6.295-914.0
	FloorPro Univerzális Tisztító RM 743 Univerzális padló tisztító rugalmas és kemény padlófelületek tisztítására. Linóleum és csiszolt kő csikmentes tisztítására. Fékezett habzás. Tenzidmentes és leválasztóbarát.	Karbantartó tisztítás Kézi	0.5-2% 0.5-2%	enyhén lúgos pH: 10.5	1 l	■ ▲	12	6.295-293.0
	FloorPro Fényesítő padló tisztítószer RM 730 Fékezett habzású fényesítő padló tisztítószer kemény és rugalmas padlóhoz. Különösen alkalmas magasfényű kőpadlók tisztítására. Az RM 730 csikmentesen szárad.	Súroló-szivógépek-mélytisztítás Súroló-szivógépek – Karbantartó tisztítás Kézi	10-25% 1-3% 1%	enyhén lúgos pH: 10.8	1 l	■ ▲	6	6.295-491.0
	FloorPro Tisztítószer csiszolt kőpadlóhoz RM 753 A csiszolt kőpadló speciális tisztítószere. Megbízhatóan oldja az olaj-, zsír- és ásványanyag- szennyeződéseket. Nem korlátozza a csiszolt kőburkolat csúszásgátló hatását. Tenzidmentes és leválasztóbarát.	Mélytisztítás Karbantartó tisztítás Kézi	5-20% 3-5% 3%	enyhén lúgos pH: 10.5	2.5 l	■ ▲	4	6.295-587.0
					10 l	■ ▲	1	6.295-082.0
Fenntartó tisztítás és ápolás								
	FloorPro Wipe Care Extra RM 780 Minden vízálló, keményburkolat és rugalmas padló erőteljes tisztító- és ápolószere. Speciálisan sportcsarnokok és több célra használt csarnokok tisztítására alkalmas, mivel a tisztítószer a csúszásgátlásra vonatkozóan egy a DIN V 18032-2:2001-04 számú német ipari szabvány szerinti szakvéleménnyel rendelkezik. Az RM 780 tisztítószer fékezett habzású és csikmentesen szárad.	Karbantartó tisztítás Kézi	0.5-2% 1-3%	enyhén lúgos pH: 9	2.5 l	■	4	6.295-580.0
					10 l	■	1	6.294-997.0
					20 l	■	1	6.295-468.0
	FloorPro Felmosószer RM 746 Aktív hatású, semleges szappantartalmú tisztítószer. Csúszásgátló és szennyasztító réteget képez. Egyszerűen polírozható. Ragyogó fényt biztosít.	Karbantartó tisztítás Kézi	1-3% 1-3%	enyhén lúgos pH: 9.2	10 l	■	1	6.295-156.0
					200 l	■	1	6.295-465.0
	FloorPro Ápoló disperzió RM 784 Polimer disperzió padlóburkolatok első, köztes és fenntartó ápolásához. Csúszásgátló, szennyeződéstartó és kopásálló védőréteget képez. Nagy fedőképesség.	Bevonat Tisztító spray Felmosó-felújító szer Felmosószer	tisztán 20-30% 30-50% 1-3%	semleges pH: 7.6	5 l	■	2	6.295-817.0

■ Nem tartalmaz nitrilotriacetátot (NTA).







▲ Könnyen leválasztható olajleválasztó rendszerekben (ASF).



Termékleírás	Alkalmazás	Elő-keverék	Adagolás	Tulajdonságok	Kiszereles	db/ csom.	Cikkszám/ darab
Köztes tisztítás és ápolás (pl. tisztító spray, felmosó-felújítószer)							
 FloorPro Tisztító spray RM 748 Csúszásgátló viaszbázisú emulziós permet minden réteggel bevont kemény felülethez. Kijavítja és felfrissíti a réteggel bevont padlókat. eltávolítja a cipőnyomokat és csúszásgátló hatású.	Tisztítók		tisztán	enyhén lúgos pH: 8.5	10 l	1	6.295-162.0
 FloorPro Ápoló diszperzió RM 784 Polimer diszperzió padlóburkolatok első, köztes és fenntartó ápolásához. Csúszásgátló, szennyeződéstartó és kopásálló védőréteget képez. Nagy fedőképesség.	Bevonat Tisztító spray Felmosó-felújítószer Felmosószer		tisztán 20-30% 30-50% 1-3%	semleges pH: 7.6	5 l	2	6.295-817.0
Mélytisztítás							
 FloorPro Intenzív alaptisztítószer RM 752 Rendkívül erőteljes alaptisztító erős szennyeződések és bevonatok eltávolításához lúgálló padlókról. A legmakacsabb olaj-, zsír- és ásványi szennyeződések is eltávolítja	Mélytisztítás (védőréteg) Mélytisztítás (szennyeződés)		20-50% 5-20%	lúgos pH: 13.2	10 l 200 l 1000 l	1 1 1	6.295-813.0 6.295-814.0 6.295-815.0
 FloorPro Univerzális alaptisztítószer RM 754 Rendkívül hatékony alaptisztítószer viasz- és polimermaradványok vízálló vagy lúgra érzékeny padlókról történő eltávolításához. Nem szükséges munkaigényes utánöblítés.	Mélytisztítás (védőréteg) Mélytisztítás (szennyeződés) Karbantartó tisztítás		15-50% 10-20% 1-3%	enyhén lúgos pH: 10.5	10 l 200 l	1 1	6.295-811.0 6.295-812.0
 Intenzív Alaptisztítószer RM 750 Az erőteljes alaptisztítószer alaposan eltávolítja az olyan legmakacsabb szennyeződések, mint az olaj, zsír, korom, vér és fehérje. Fékezett habzású. Különösen alkalmas gépi padlótisztításra és felülettisztítóknak való felhasználásra. NTA-mentes.	Magasnyomású mosók Súroló-szivógépek - Rétegtávolítás Súroló-szivógépek- Mélytisztítás Kézi	1+3	1-5% 10-50% 5-50% 5-50%	lúgos pH: 13.7	10 l 200 l	1 1	6.295-539.0 6.295-540.0
 FloorPro Padló alaptisztítószer RM 69 ecoefficiency Padlók és ipari padlók erőteljes tisztítószere gond nélkül távolítja el a legmakacsabb zsír-, olaj-, korom- és ásványi szennyeződések. Az ecoefficiency formulának köszönhetően különösen gazdaságos, erősen tisztíthatóságú és környezetbarát.	Mélytisztítás Súroló-szivógépek- Mélytisztítás (ecoefficiency) Súroló-szivógépek - Karbantartó tisztítás Kézi		10-25% 7-20% 0.5-1% 0.05-3.5% 0.5-1%	lúgos pH: 12.2	2.5 l 10 l 20 l 200 l	4 1 1 1	6.295-650.0 6.295-651.0 6.295-652.0 6.295-653.0
 FloorPro Padló alaptisztítószer RM 69 A padlók és ipari padlók erőteljes tisztítószere gond nélkül távolítja el a legmakacsabb zsír-, olaj- és ásványi szennyeződések.	Mélytisztítás Karbantartó tisztítás		10-25% 0.5-1% 0.5-1%	lúgos pH: 12.1	2.5 l 10 l 20 l 200 l 1000 l	4 1 1 1 1	6.295-582.0 6.295-120.0 6.295-415.0 6.295-416.0 6.295-123.0
 FloorPro Padlófényesítő tisztítószer RM 755 Citrusillatú, fékezett habzású padlófényesítőszer minden típusú kemény padlóhoz. Az RM 755 teljesen csikmentesen szárad. Ideális magassfényű kőpadlóhoz.	Mélytisztítás Karbantartó tisztítás Kézi		10-25% 1-3% 1%	lúgos pH: 12	2.5 l 10 l 20 l 200 l 1000 l	4 1 1 1 1	6.295-846.0 6.295-174.0 6.295-409.0 6.295-176.0 6.295-177.0











■ Nem tartalmaz nitrilotriacetátot (NTA).

▲ Könnyen leválasztható olajleválasztó rendszerekben (ASF).

	Termékleírás	Alkalmazás	Elő-keverék	Adagolás	Tulajdonságok	Készletelés	db/ csom.	Cikkszám/ darab
	FloorPro Padló tisztítószer, savas RM 751 Savas mélytisztítószer automatákhoz. Hatékonyan távolítja el a cementfátylat, egyéb lerakódásokat és az olyan rétegeket, mint pl. vízkő, rozsda, sör- vagy tejfő. Kiválóan alkalmas építkezések után nagytakarításhoz.	Mélytisztítás Karbantartó tisztítás Kézi		5-25% 1-5% 0,5-1%	savas pH: 0,7	2,5 l 10 l 200 l	■ 4 ■ 1 ■ 1	6.295-586.0 6.295-129.0 6.295-130.0
	FloorPro Mozgólépcső-tisztítószer, semleges RM 758 A kemény felületek intenzív tisztító szere szere mozgólépcsőkhöz és mozgójárdákhoz, kiegészítésként korrozívvédelemmel készülékekhez és mozgólépcsőkhöz. Feloldja a zsír-, olaj- és ásványi szennyeződések. Többek között Krone, Otis, Fujitel, Schindler, Mitsubishi, CNIM, DONG, YANG, HITACHI és TOSHIBA gyártmányú mozgólépcsőkhöz.	Mozgólépcsőtisztítás		10-40%	semleges pH: 6,7	20 l	■ ▲ 1	6.295-408.0
Kiegészítők tisztítószerre								
	CarpetPro Habzágátló RM 761 A CarpetPro Habzágátló RM 761 csökkenti a habzást a szennyezett víz tartályban és ezzel megnöveli a készülék használati idejét. Mindegyik készülékhez alkalmas.	Nedves és száraz porszívók Permetextrakciós gépek Szőnyegtisztítók Padló tisztító gépek Alkatrésztisztítók		0,5% 0,5% 0,5% 0,5% 0,5%		2,5 l	■ 1	6.291-389.0
Fertőtlenítőszer								
	Fertőtlenítőszer RM 732 Fertőtlenítő tisztítószer. Baktériumölő, gombaölő és részben vírusölő hatású. Nagyon jó tisztítóhatással rendelkezik. DVG-listán szerepel. Biocidok biztonságos használata. Használat előtt minden esetben olvassa el a címkét és a termékajánlatot.	Magasnyomású mosó Karbantartó tisztítás Szóróberendezések Kézi		1-3% 1-3% 1-3% 1-3%	enyhén lúgos pH: 9,9	5 l 200 l	1 1	6.295-596.0 6.295-417.0
	Fertőtlenítőszer RM 735 Hatékony semleges fertőtlenítőszer. Baktériumölő, gombaölő és részben vírusölő hatású (pl. hepatitis B). VAH/ DGHM- és DVG-listán szerepel. Biocidok biztonságos használata. Használat előtt minden esetben olvassa el a címkét és a termékajánlatot.	Magasnyomású mosó Szóróberendezések Kézi		0,75-2% 0,75-2% 0,75-2%	semleges pH: 7,6	2,5 l 5 l	■ 4 ■ 1	6.295-585.0 6.295-597.0
Ápolás és védelem								
	FloorPro Védő diszperzió Extra RM 782 Rendkívül masszív polimer bevonat vízálló padlóhoz. Kiváló fedőképesség, tapadás, csúszás- és kopásállóság. Nagyobb ellenálló-képesség alkohollal és fertőtlenítőszerrel szemben.	Bevonat		tisztán	enyhén lúgos pH: 8,6	5 l	■ 2	6.295-816.0
	FloorPro Védő diszperzió RM 784 Polimerdiszperzió padlóburkolatok első, köztes és fenntartó ápolásához. Csúszásátló, szennyeződést taszító és kopásálló védőréteget képez. Nagy fedőképesség.	Bevonat Tisztító spray Felmosó-felújító szer Felmosószer		tisztán 20-30% 30-50% 1-3%	semleges pH: 7,6	5 l	■ 2	6.295-817.0
	FloorPro Kristályosító szer RM 749 A kristályosító olyan kalciumtartalmú padlók nemesítésére és kikeményítésére szolgál, mint a márvány, terrazzo és betonlapok. A kristályosított padló keményebb és nagyobb teherbírásvá válik.	Kristályosító		tisztán	savas pH: 0,8	10 l	■ 1	6.295-284.0
	FloorPro Tükörfényes kristályosító por RM 775 Kristályosító por márvány és terrazzo padlók nemesítésére és kikeményítésére. A kristályosítást követően a padló újra tükörfényesen ragyog, keményebb és nagyon teherbírásvá lesz.	Kristályosító		tisztán	savas pH: 1,4	5 kg	■ 1	6.295-117.0

■ Nem tartalmaz nitrilotriacetátot (NTA)

▲ Easily separable in oil separator systems (ASF).

Termékleírás	Nyomás	Adagolási kapacitás	Adagolási mennyiség	Meghosszabbítható	Méreték (H x SZ x M)	Súly	db/csom.	Cikkszám/darab
Adagolási-alkalmazási segédeszközök								
 DS 2 Adagoló állomás DVGW-tanúsítvánnyal rendelkező adagoló padló tisztítógépek és vödörök feltöltésére, és a HD/HDS előkeverék készítésére. A DIN EN 1717 szabvány szerinti visszafolyásgátlóval.	1.7-3.5 bar	0.3-25%	14 l/perc	■	355 x 300 x 210 mm	1.86 kg	1	6.394-653.0
 DS 3 Tisztítószeradagoló állomás Vízcsapra történő csatlakoztatás után a tisztítószer a frissvíztartályba tölthető és igény szerint hígítható. Használható a töltőrendszer-felszerelő készlettel is. A DIN EN 1717 szabvány szerinti visszafolyásgátlóval.	2-6 bar	0.2-13.5%	15 l/perc	■	390 x 390 x 150 mm	3.85 kg	1	2.641-811.0
Adagoló segédeszközök								
 Flakoncsap, 5 l Hasznos segítség a tisztítószer flakonból történő hatékony adagolásához.	5 l				85 x 48 x 40 mm	0.02 kg	1	6.394-819.0
 Flakoncsap, 10 l Hasznos segítség a tisztítószer flakonból történő hatékony adagolásához.	10 l				60 x 90 x 70 mm	0.04 kg	1	6.394-758.0
 Flakoncsap, 20 l Hasznos segítség a tisztítószer flakonból történő hatékony adagolásához.	20 l				75 x 110 x 60 mm	0.04 kg	1	6.394-759.0
 Hordócsap, 200 l Tisztítószer hordóból való praktikus adagolásához.	200 l				150 x 100 x 65 mm	0.08 kg	1	6.412-438.0
 Hordócsap, 200 l Tisztítószer hordóból való praktikus adagolásához. Pontos, és egyszerű használni.	200 l				1560 x 175 x 90 mm	1.1 kg	1	6.291-108.0
Szóróberendezés								
 Tisztítószer-permetező Könnyű és praktikus felépítésű tisztító szer-permetező stabil műanyag tartállyal és kényelmes tartóóvval, tisztító- és fertőtlenítőszer kijuttatására.	3 bar	5 l	műanyag	0.46-1.22 l/perc	520 x 200 x 200 mm	1.8 kg	1	6.394-255.0
 EK 1 Tisztítószer-permetező Mobil és kompakt: alacsony nyomású szóróberendezés tisztítószer hatékony, nagy felületen történő kijuttatására. Beépített kézipumpával, ergonomikus markolattal és töltésszint-kijelzővel.	0.5-6 bar	10 l	nemesacél	0.78 l/perc	640 x 285 x 270 mm	4.7 kg	1	6.394-628.0
Teleszkópos szórószár Tartozékok EK 1 tisztítószer-permetezőhöz. 860 mm-ről 1520 mm-re kihúzható szívófejjel együtt.					875 x 45 x 20 mm	0.37 kg	1	6.393-313.0
 Pumpás szóróflakon 1 literes pumpás szóróflakon pumpával és nyomástartállyal az egyszerű és egységes beszerzéshez vagy kristályosításhoz.	1 l		műanyag	0.22 -0.38 l/perc	195 x 140 x 310 mm	0.56 kg	1	6.394-409.0

AZ OPTIMÁLIS TISZTÍTÁS, ÁLLAGMEGŐRZÉS ÉS KÖRNYEZET- VÉDELEM TÖKÉLETES KOMBINÁCIÓJA

Tisztítószerünk minden vízkeménységnél hatékonyak, azokat pontosan a Kärcher mosóberendezések követelményeinek megfelelően alakítottuk ki – az optimális tisztítási eredményért. Speciális összetevők védik a vízvezető alkatrészeket a korrózióval szemben. Minden ASF-termék különösen környezetkímélő a szabadalmaztatott és leválasztóbarát összetételének köszönhetően.



3

FELNITISZTÍTÁS

ELŐTISZTÍTÁS

MAGASNYOMÁS /HABMOSÁS

SZÁRÍTÁSI SEGÉDANYAGOK /VÉDELEM

1

4



5

2



20 literes
erős koncentrátum



80 literes
előkeverékhez 1+3



Használatra kész
10,000 literes
oldat (pl. 0.8%)

1 Teljes járműtisztítás

A járművek tisztításához használt tisztító- és ápolószereink skálája minden alkalmazáshoz tartalmazza a megfelelő terméket.

A felnimosástól, előmosástól, magasnyomású tisztítástól kezdve a szárító segédanyagokig és védelemig mindenhez.

2 Erőteljes koncentrált hatás

Tisztítószerünkhez kiváló minőségű nyersanyagot használunk extra erős koncentrátumokban. Ez biztosítja, hogy ezeket a termékeket kis adagokban lehessen használni, ami költségmegtakarítást eredményez. Egy 20 literes magasnyomású mosáshoz használt tisztítószerből 10,000 liter használatra kész tisztítóoldat készül. Az erős koncentrátumok csomagolási anyagokat is megtakarítanak és védik a környezetet. A Kärcher koncentrált erőt, és nem csomagolt vizet biztosít.

3 Könnyen leválasztható formulák (ASF)

Számos Kärcher tisztítószer két feladatot lát el a különlegesen könnyen leválasztható formulákkal (ASF). Először is: a kőolajat tartalmazó zsírok és szennyeződések hatékony eltávolítását. Másodsor: a leválasztó megbízható működését. A Kärcher ASF tisztítószeri azt is biztosítja, hogy a tenzidék gyorsan újra különválnak a víztől és a zsír-/kőolajtartalmú szennyeződések tökéletesebben és gyorsabban leválnak az olajleválasztóban.

4 A legmagasabb ipari standardoknak való megfelelés









A járműmosáshoz használt számos Kärcher tisztítószer megfelel a Német Gépjárműipari Szövetség (VDA) magasszintű szabványainak. Ezek a VDA-konform tisztítószer biztosítják a gyengéd és alapos tisztítást.

5 Ápolás és védelem érintés nélkül

A habtechnológia fontos tényező az érintésmentes járműmosásban. A Kärcher standardokat állít olyan termékeivel, mint pl. az RM 838 Habtisztító és az RM 837 Habpolírozó. Az RM 838 Habtisztító magas tisztítási teljesítményt és tökéletes, hosszan ható habzó hatást biztosít. A javíthatással rendelkező RM 837 habtisztító hosszan tartó védelmet nyújt.

Termék	Azonosító	Tevékenység						Szennyeződés		Alkalmazási terület						Tulajdonságok			Oldal	
		Előmosás	Felnitisztítás	Mosás	Habmosás	Ápolás, védelem	Szárítás	Olaj-, zsír-, korom- és rovarmaradványok	Vizkő-, rozsdá-, cement és sólerakódás	SB	2 szivattyú	3 szivattyú	> 4 szivattyú	2 szivattyú	3 szivattyú	Vasúti jármű	Mosócsarnok	ASF (olajleválasztóval könnyen leválasztható)		NTA-mentes
VehiclePro Előmosószer Classic	RM 803	■					■				■(1)	■					✓	✓		764
VehiclePro Tgk. tisztítószer, savas	RM 804	■		■				■						■(1)			✓	✓		764
VehiclePro Tgk. tisztítószer, lúgos	RM 805	■		■										■(1)			✓	✓		764
VehiclePro Felnitisztítószer, savas	RM 800		■				■	■		■(1)	■	■(V)	■(V)				✓	✓		764
VehiclePro Felnitisztítószer, lúgos, Classic	RM 801		■				■	■		■(1)	■	■(V)	■(V)				✓	✓	B	764
VehiclePro Felni habtisztító	RM 802		■				■	■		■(1)	■						✓	✓	A	764
VehiclePro Aktív Habtisztító Nano Classic	RM 816				■		■		■(1)	■(2)	■						✓	✓	B	764
VehiclePro Magasnyomású mosó, NTA-mentes	RM 806	■		■			■	■						■(1)			✓	✓		790
VehiclePro Magasnyomású mosó	RM 806	■		■			■	■						■(1)			✓	✓		764
VehiclePro Habtisztító	RM 838				■		■	■	■(1)	■(2)	■						✓	✓	A	791
VehiclePro Kefesampon Classic	RM 811				■		■	■	■(1)	■(2)	■	■(1)	■(2)	■			✓	✓	B	791
VehiclePro Aktív hab Classic	RM 812				■		■	■	■(1)	■(2)	■						✓	✓	B	791
VehiclePro Fényesítő szárító Nano Classic	RM 832					■			■(2)	■(3)	■						✓	✓	A	791
VehiclePro Folyékony bőr	RM 833					■	■					■(2)	■(3)	■			✓	✓		791
VehiclePro Forró viasz Classic	RM 820				■	□		■				■					✓	✓	A	791
VehiclePro Permetviasz Classic	RM 821				■	■		■				■(2)	■(3)				✓	✓	A	791
VehiclePro Super Gyöngyviasz	RM 824					■			■(2)	■(3)	■						✓	✓	A	791
VehiclePro Száradást segítő adalék	RM 829					■	■		■(2)	■(3)	■						✓	✓	A	791
VehiclePro Kärcher Polír Plus	RM 831					■						■					✓	✓	A	791
VehiclePro Hapólirozó Plus	RM 837					■		■				■					✓	✓		792
VehiclePro Mosócsarnok- és csempetisztító Cleaner Classic	RM 841			■			□	■								■	✓	✓		792
Vizlágító só	-							■	■	■	■	■	■	■	■					792
Felnitisztító, lúgos	CP 901		■				■	□	■								✓	✓	B	793
Intenzív szennyeződésoldó	CP 930	■					■		■								✓	✓		793
Mosószer magasnyomású mosóhoz	CP 935			■			■	■									✓	✓		793
Aktív hab	CP 940				■		■	■									✓	✓	B	793
Termoviasz	CP 945					■	□	■									✓	✓	A	793
Top Ápolószer	CP 950					■	■	■	■								✓	✓	A	793

ÚJ ■ használható □ bizonyos feltételek mellett használható
 () Szivattyú / példa: (2) mutatja a lehetséges terméket a 2. szivattyúhoz
 (V) Előszórás, azaz nincs szivattyús alkalmazás

Termék leírás	Alkalmazás	Elő keverék	Adagolás	Tulajdon-ságok	Csomagolási egység	Db \ csom.	cikkszám\ darab
Előmosószer és felnitisztítószer							
	VehiclePro Előmosószer RM 803 Classic Aktív tisztító hatású és anyagkímélő előmosószermagasnyomású mosóhoz. Gond nélkül meggyorsítja az olaj- és zsírlerakódások, valamint a rovarszennyeződések felpuhítását és eltávolítását.	1+2	1.5-6%	lúgos pH: 13	10 l	■ ▲ 1	6.295-547.0
			20 l		■ ▲ 1	6.295-548.0	
		200 l	■ ▲ 1	6.295-549.0			
	VehiclePro Tehergépkocsi-tisztítószer, savas RM 804 A savas, korrózióvédő előpermetező szer hatékonyan eltávolítja az építőipari járművekről olyan ásványi szennyeződések, mint a gipsz, vízkő, habarcs és beton. Nemesacél tisztítószerként is használható.	1+2	1-3%	savas pH: 1	20 l	■ ▲ 1	6.295-595.0
			1-3%		200 l	■ ▲ 1	6.295-598.0
			1-3%				
	VehiclePro Tehergépkocsi-tisztítószer, lúgos RM 805, NTA-mentes Az előmosószer a haszongépjármű-mosóberendezésekben hatékonyan segíti az olyan legmakacsabb szennyeződések, mint a gépszír, korom, olaj, kátrány, rovarmaradványok és szürke réteg eltávolítását bármilyen típusú haszongépjárműről. NTA-mentes.	1+2	1-3%	lúgos pH: 12.8	20 l	■ 1	6.295-550.0
			1-3%				
			1-3%				
	VehiclePro Felnitisztító, savas RM 800 Rendkívül hatékony felnitisztító-koncentrátum. A magától ható hab segíti minden hagyományos felnyszennyeződés anyagkímélő eltávolítását, mint pl. a fékpor, lekopott abroncsnyom, téli sózási lerakódások, vízkőfoltok és sómaradványok.	1+2	10%	savas pH: 0.3	20 l	■ ▲ 1	6.295-441.0
			10%		200 l	■ ▲ 1	6.295-452.0
			10%				
	VehiclePro Felnitisztító, lúgos RM 801 Classic Speciális felnitisztító minden, réteggel bevont könnyűfém- és acélfelülethez kivéve a fényezetlen vagy tükörfényesrepolírozott különleges felületeket. Kíméletesen és intenzíven távolítja el az olyan makacs felnyszennyeződések, mint az utcai por, beégett fékpor, lekopott abroncsnyom, téli sózási lerakódások. Nem roncsolja a betonpadlókat a kerék-mélyedéseket. ²⁾	1+2	10%	lúgos pH: 13.5	20 l	■ 1	6.295-323.0
			10-20%		200 l	■ 1	6.295-401.0
			10-20%				
	VehiclePro Felni Habtisztító RM 802 VehiclePro Felni habtisztító RM 802: magashabzású felnitisztító alumínium és acél felülethez. Rendkívül hatékony a makacs szennyeződések ellen, gyengéd a felületekhez és környezetsbarát.	1+2	2-3%	lúgos pH: 13.1	20 l	■ 1	6.295-934.0
			2-3%				
Magasnyomású mosás és habmosás							
	VehiclePro Aktív habmosószer Nano RM 816 Classic Aktív tisztító hatású, viasztűrő kefe-sampon kefék mosáshoz automatikus mosóberendezésekben. A speciális hatóanyag-kombináció segíti a kefe csúszóképességét, védi a gépjármű felületét és optimálisan előkészíti a Nano RM 832 ASF fényesítő szárítószerezrel való kezelésre. VDA konform. ²⁾	1+2	0.2%	enyhén lúgos pH: 8.7	20 l	■ ▲ 1	6.295-440.0
					200 l	■ ▲ 1	6.295-322.0
	VehiclePro Magasnyomású tisztítószer RM 806 Classic, NTA-mentes Ez a tisztítószer-koncentrátum nagy szennyoldási tartalommal rendelkezik és eltávolítja a makacs utcai szennyeződések, mint a por, olaj, kenőzsír, rovarok, fagyanta éssár. NTA-mentes.	1+3	0.8-2%	lúgos pH: 13.3	20 l	■ ▲ 1	6.295-553.0
			0.8-2%		200 l	■ ▲ 1	6.295-554.0











¹⁾ VDA-konform A kategória.

²⁾ VDA-konform A kategória.

■ Nem tartalmaz nitrilotriacetátot (NTA).

▲ Könnyen leválasztható olajleválasztó rendszerekben (ASF).



Termék leírás	Alkalmazás	Elő keverék	Adagolás	Tulajdon-ságok	Csomagolási egység		Db \ csom.	cikkszám\ darab
 VehiclePro Habtisztító RM 838 Az érintésmentes járműmosáshoz kinnált RM 838 lúgos habos tisztítószer fáradtságmentesen és a lakkozást kímélően eltávolítja az erős olaj- és sirszennyeződést, a rovarmaradványokat és az utca porát. ¹⁾	Magasnyomású mosó habosító fúvókával	1+3	1-2%	savas pH: 13	20 l	■	1	6.295-838.0
					200 l	■	1	6.295-839.0
 VehiclePro Kefesampon RM 811 Classic Aktív tisztító hatású, viasztoró kefe-sampon kefék mosáshoz automatikus mosóberendezésekben. A speciális hatóanyag-kombináció segíti a kefe csúszóképességét, védi a gépjármű felületét. VDA-konform. ²⁾	Haszongépjármű-mosó berendezés		0.2%	enyhén lúgos pH: 8.7	20 l	■ ▲	1	6.295-439.0
					200 l	■ ▲	1	6.295-140.0
 VehiclePro Aktív hab RM 812 Classic Különösen erős tisztító hatású, intenzív habzású aktív hab. Alkotórészeinek kombinációja kíméli a gépjárművek felületét és a keféket is. VDA konform ²⁾	Önkihasználó mosóhelyek Haszongépjármű-mosó berendezés	1+3	0.8%	enyhén lúgos pH: 8.9	20 l	■ ▲	1	6.295-430.0
			0.2%		200 l	■ ▲	1	6.295-137.0
Viaszok és szárítási segédanyagok								
 VehiclePro Fényesítő száradást segítő szer Nano RM 832 Folyékony gyöngyviasz speciális nanorészecskékkel gépjárműmosó berendezésekhez, önkihasználó autómósó berendezésekhez és magasnyomású készülékekhez. A Nano fényesítő-száradást segítő szer lehetővé teszi a vízréteg gyors és nagyfelületű megszakadását, amely nagyon jó szárítási eredményhez vezet. VDA-konform. ¹⁾	Haszongépjármű-mosó berendezés Önkihasználó mosóhelyek Magasnyomású mosó	1+9	0.1-0.2%	enyhén savas pH: 4	20 l	■	1	6.295-432.0
			0.1-0.2%		200 l	■	1	6.295-320.0
 VehiclePro Folyékony bőr RM 833 Speciális szárítási segédanyag mosóberendezésekhez szárító befúvó nélkül. A vizet nagy felületen vezeti le, csik- és foltmentesen szárad. Magasnyomású mosóhoz is alkalmas.	Haszongépjármű-mosó berendezés	1+3	0.4-0.8%	lúgos pH: 12	20 l	■	1	6.295-391.0
					200 l	■	1	6.295-392.0
 VehiclePro Forró viasz RM 820 Classic Ez a folyékony termoviasz az időjárás viszontagságait tűrő konzerválórteget képez, amely a gépjárműveket a korrózió ellen védi. Természetes kar-naubaviaszt tartalmaz. VDA konform ¹⁾	Magasnyomású mosó Haszongépjármű-mosó Önkihasználó mosóhelyek	1+9	1-2%	semleges pH: 6.3	20 l	■	1	6.295-428.0
			0.1-0.2%		200 l	■	1	6.295-143.0
 VehiclePro Permetviasz RM 821 Classic A folyékony permetviasz a teljes gépjármű konzerválására és fényesítő ápolására szolgál. Nem kényes a vízminőségre, befúvóval való szárítás nélkül is foltmentesen szárad. VDA-konform. ¹⁾	Magasnyomású mosó Önkihasználó mosóhelyek	1+9	1-2%	enyhén savas pH: 4	20 l	■	1	6.295-431.0
			1-2%		200 l	■	1	6.295-084.0
 VehiclePro Szuper gyöngyviasz RM 824 Classic Szárítás, védelem és ápolás egyben. A folyékony gyöngyviasz lehetővé teszi a vízréteg gyors és nagy felületű megszakadását, amely speciálisan kemény víz-nél nagyon jó felszáradáshoz vezet. VDA-konform. ¹⁾	Haszongépjármű-mosó Magasnyomású mosó	tisztán 1+9	0.1-0.2%	enyhén savas pH: 4	20 l	■	1	6.295-438.0
			1-2%		200 l	■	1	6.295-074.0
 VehiclePro Száradást segítő adalék RM 829 Classic A száradást segítő szer a vízréteg ultragyors felszakításával hosszantartó és konzerváló réteget képez. Lágy vízhez és ozmózisos vízhez is alkalmas. VDA-konform. ¹⁾	Haszongépjármű-mosó Önkihasználó mosóhelyek		0.1-0.3%	enyhén savas pH: 5	20 l	■	1	6.295-429.0
			0.1-0.3%		200 l	■	1	6.295-077.0

¹⁾ VDA-konform A kategória.

²⁾ VDA-konform B kategória.

■ Nem tartalmaz nitrilotriacetátot (NTA).

▲ Könnyen leválasztható olajleválasztó rendszerekben (ASF).







	Termékleírás	Alkalmazás	Keverési arány		Tulajdonságok	Kiszerezés	db/ csom.	Cikkszám/ darab
			Adagolás					
	VehiclePro Hab polírozó Plus RM 837 Jól látható, hosszan tartó állagmegóvás „javító” hatással. Védi a felületet a környezeti hatásoktól. Növeli a felület fényét. Lótuszvirág-kivonattal.	Haszongépjármű-mosó berendezés Önkiszolgáló mosóhelyek	20-40 ml / gépjármű 20-40 ml / gépjármű		enyhén savas pH: 4	20 l ■	1	6.295-779.0
Egyéb termékek								
	VehiclePro Mosócsarnok- és csepeztisztító RM 841 Ez a savas mosócsarnok- és csepeztisztító koncentrátum gyorsan és hatékonyan távolítja el a vízkövet, zsírt, viasz- és tisztítószer-maradványokat és rozsdanyomokat.	Mélytisztítás Karbantartó tisztítás	20-50% 5-10%		savas pH: 0.3	20 l ■ ▲	1	6.295-419.0
	VehiclePro Vízlágyító só Speciálisan vízlágyításhoz lágy vízzel, ill. ozmózisos vízzel működő berendezésekhez.	Haszongépjármű				25 kg ■	1	6.287-016.0

¹⁾ VDA-konform A kategória.

²⁾ VDA-konform B kategória.

■ Nem tartalmaz nitrilotriacetátot (NTA).

▲ Könnyen leválasztható olajleválasztó rendszerekben (ASF).

Termékleírás	Alkalmazás	Keverési arány	Adagolás	Tulajdonságok	Kíszerelés	db/csom.	Cikkszám/darab
Termékek önkiszolgáló mosáshoz							
 Felintisztító lúgos, CP 901 Speciális felintisztító réteggel bevont könnyűfém- és acélfelületekhez (kivéve a fényezett és tükröfényesre polírozott különleges felületek). Kímélően és hatékonyan eltávolítja még a legmakacsabb szennyeződések is, mint a beégett fékpár, a lekopott abroncsnyom, az útszórósó-lerakódások. A túladagolás a tisztítószer színezésének köszönhetően könnyen elkerülhető.²)	Magasnyomású mosók Szóróberendezések Önkiszolgáló mosóhelyek		10-20% 10% 10-20%	lúgos pH: 13.5	20 l 200 l	■ ▲ 1	6.295-676.0 6.295-515.0 6.295-516.0
 Intenzív szennyeződéscsökkentő CP 930 Aktív tisztító hatású előmosószer, fáradtság nélkül távolítja el a legmakacsabb zsír- és olajszenyvedéseket. Meggyorsítja a rovarmaradványok felpuhítását és eltávolítását.	Magasnyomású mosó Szóróberendezések Önkiszolgáló mosóhelyek		0.5-2% 0.5-2% 0.5-2%	lúgos pH: 13	20 l 200 l	■ ▲ 1	6.295-515.0 6.295-516.0
 Mosószer magasnyomású mosóhoz CP 935 Rendkívül hatékony tisztítószer-koncentrátum almailattal, gépjármű-mosáshoz. Eltávolítja a legmakacsabb szennyeződések is, mint a porok, olaj, gépszírok, rovarmaradványok, fagyanta és agyag.	Magasnyomású mosó Önkiszolgáló mosóhelyek Szóróberendezések		0.3-2% 0.3-2% 0.3-2%	lúgos pH: 12.2	20 l 200 l	■ ▲ 1	6.295-517.0 6.295-518.0
 Aktív hab CP 940 Enyhén lúgos tisztítósampon, stabil habot képez a Clean Park berendezésekben az önkiszolgáló mosóhelyeken. A CP 940 kíméli a felületet és jó öblítési tulajdonságokkal rendelkezik. Kellemesen friss citromillat.²)	Magasnyomású mosók Haszongépjármű-mosó berendezés Önkiszolgáló mosóhelyek Magasnyomású mosó habosító fűvókával		1.3-2% 1.3-2% 0.2% 1.3-2%	lúgos pH: 11.4	20 l 200 l	■ ▲ 1	6.295-519.0 6.295-520.0
 Termoviasz Wax CP 945 Ez a termoviasz víztaszító, sokáig megmaradó konzerválóréteget képez nagyfokú tükröfénnyel. Jelentős részben tartalmaz természetes karnaubaviaszt.¹)	Magasnyomású mosó Önkiszolgáló mosóhelyek		0.2-0.4% 0.2-0.4%	enyhén savas pH: 4.5	20 l 200 l	■ 1	6.295-521.0 6.295-522.0
 Top Ápolószer CP 950 Folyékony permetviasz konzerváláshoz és fényesítő ápoláshoz. Nem kényes a vízkeménységre és stabil fényesítő réteget képez, a vizet nagy felületen vezeti le és csík- és foltmentesen szárad fel¹)	Önkiszolgáló mosóhelyek Magasnyomású mosó		0.02-0.05% 0.02-0.05%	enyhén savas pH: 3.5	20 l 200 l	■ 1	6.295-523.0 6.295-524.0

¹) VDA-konform A kategória.

²) VDA-konform B kategória.













■ Nem tartalmaz nitrilotriacetátot (NTA).

▲ Könnyen leválasztható olajleválasztó rendszerekben (ASF).

A LEGJOBBAT KIHOZNI BELŐLE

A berendezések tartós üzemzavarmentes állapotának biztosítására és a jó feldolgozási eredmény elérése érdekében a Kärcher arra alkalmas kezelővegyszereket kínál. A termékek az alkalmazás hosszú éveit nagyon jól bizonyították, és kialakításuk a mindenkori tisztítási feladatnak és a berendezés típusának felel meg.









	Termékleírás	Alkalmazás	Előke- verék	Adagolás	Tulajdonságok	Kíszerelés	Db\ Csom.	Cikkszám\ darab
Vízkezelés								
	WaterPro Leválasztó, por Viztisztító berendezések RM 846 Reagálószer ásványolajjal szennyezett mosóvíz kezelésére. Nagy és stabil pelyhek képződnek, melyek könnyen leszűrhetők.	Vízisztító berendezések		0.1%	enyhén lúgos pH: 8.7	20 kg 	1	6.295-164.0
	WaterPro Pelyhesítőszer RM 847 Gépjármű- és motormosásból származó szennyezett vizek hatékony előkészítésére és kezelésére. Nagy és leszűrhető pelyheket képez.	Vízisztító berendezések	1+9	0.07%	semleges pH: 5,3	1 l 	2	6.295-630.0
	WaterPro Csírátlanítószer, szagtalanító RM 851 Megbízhatóan semlegesíti a szagképző baktériumokat és így megakadályozza a kellemetlen szagok kialakulását és a nyálkaképződést a mosóvízkeringető rendszerben.	Vízisztító berendezések		0.002%	enyhén savas pH: 3	20 l 	1	6.295-450.0
	WaterPro Aktív Klór RM 852 Megakadályozza a bomlási folyamatot, a kellemetlen szagokat és a nyálkaképződést a mosóvíz-keringető rendszerekben. Megakadályozza a tisztított ivóvíz újraszennyeződését. Használja biztonságosan a biocidokat. Mindig olvassa el a címkét és a terméktájékoztatót használat előtt.	Vízisztító berendezések Ivóvíztisztító berendezések		0.002% 0.0003%	lúgos pH: 13.1	20 l 	1	6.295-451.0
	WaterPro Vízkeménység-stabilizátor RM 5000 Ivóvíztisztító berendezések Megakadályozza a vízkő képződését és diszpergálószerként hat.	Ivóvíztisztító berendezések		Kezeletlen víz összetétele alapján	enyhén savas pH: 4.5	1 l  23 kg 	1 1	6.295-229.0 6.290-991.0
	WaterPro Pelyhesítőszer RM 5001 Rendkívül hatékony termék a lebegő részecskéket tartalmazó frissvíz tisztítására az ivóvíz-előkészítéshez.	Ivóvíztisztító berendezések		Kezeletlen víz összetétele alapján	savas pH: 0	10 l 	1	6.295-168.0

 Nitrilotriacetate-free (NTA-free).

A LEGERŐTELJESEBB TERMÉKÜNK

A professzionális tartály- és konténer tisztításra speciális szabályok és rendelkezések vonatkoznak. Az új Kärcher TankPro sorozattal, amely tökéletesen igazodik a gépi technológiához, tökéletes megoldást kínálunk minden fajta tisztítási követelményre. Mindent elkövettünk, hogy ezekkel a TankPro termékekkel olyan megoldást kínáljunk vevőinknek, amely tökéletesen megfelel egyéni igényeiknek. Minden termékünk erős koncentrátum formában kapható, ezért rendkívül gazdaságosak és hatékonyak. Teljes mértékben tudatában vagyunk az emberek, a gépek és a környezet iránti felelősségünknek, és semmilyen összetevőt nem használunk, ami károsítaná a környezetet vagy az egészséget, fenntartva közben a legmagasabb minőséget.







Tisztítás	Termék leírása	Alkalmazás	Elő-ke- verék	Adagolás	Tulajdonságok	Db\			
						Packaging size	Csom.	Cikkszám\darab	
 TankPro Tartálytisztítószer, savas RM 870 Aktiv tisztító hatású, viasztűrő kefe-sampon kefék mosáshoz automatikus mosóberendezésekben. A speciális hatóanyag-kombináció segíti a kefe csúszóképességét, védi a gépjármű felületét.	Tartály- és silótisztítás Tartály- és silótisztítás		1+3	0.5-3%	savas	20 l	■	1	6.295-916.0
			1+10	0.5-3%	pH: 0	200 l	■	1	6.295-917.0
						1000 l	■	1	6.295-918.0
 TankPro Tartálytisztítószer, lúgos RM 875 TankPro Tartálytisztítószer, lúgos RM 875 az erős olaj- és zsírszennyeződések alapos tisztítására pl. tartályokban, silókban vagy konténerekben. Fékezett habzású, erőteljes és kímélő tisztíthatós.	Tartály- és silótisztítás Tartály- és silótisztítás		1+4	0.5-3%	lúgos	20 l	■	1	6.295-919.0
			1+10	0.5-3%	pH: 13.2	200 l	■	1	6.295-920.0
						1000 l	■	1	6.295-921.0
 TankPro Tartálytisztítószer, polimer RM 880 TankPro Tartálytisztítószer, Polymer RM Tartály- és silótisztítás 880 a tartályok belső tisztítására. Ez a lúgos fékezett habzású és kímélő tisztítókoncentrátum ideális olyan szennyeződések tisztítására, mint a liszt, a kaucsuk vagy gumi.	Tartály- és silótisztítás Tartály- és silótisztítás		1+4	0.5-5%	lúgos	20 l	■	1	6.295-922.0
			1+10	0.5-5%	pH: 14	200 l	■	1	6.295-923.0
						1000 l	■	1	6.295-924.0

■ Nem tartalmaz nitrilotriacetátot (NTA).

BIZTONSÁGOS ÉS HATÉKONY

Az ipari gyártásban naponta milliányi alkatrészt kell megtisztítani a rétegek vagy a végső szerelés előkészítéséhez. A tisztíthatásra, a felületvédelemre és a maradék nélküli tisztaságra vonatkozó igények ezen a területen rendkívül magasak. A Kärcher hat speciális, nagyon hatékony tisztítószer fejlesztett, melyek a hagyományos alkatrésztisztítóknál éppúgy a kiváló teljesítményt nyújtják, mint a Kärcher bio-alkatrésztisztítóknál. Ezért a Kärcher PC Bio 100 és PC Bio 200 bio-alkatrésztisztítókat „Automechanika Award” díjjal tüntették ki. Az összes Kärcher alkatrésztisztító szer NTA- és oldószermentes (VOC-mentes).



Termékleírás	Alkalmazás	Előke- verék	Adagolás	Tulajdonságok	Kiszerezés	Tartalom	Cikkszám\ darab
Alkatrész tisztítás							
 PartsPro Alkatrésztisztítószer PC Bio 10 Biológiailag aktív tisztítószer, vízbázisú, pH-semleges, bőrbárát és oldószermentes. Különösen olyan műhelyekben és szervizekben alkalmas, melyek az alkatrészekről az erőteljes olaj-, zsír- és korom-szennyeződésekét távolítják el.	Bio-alkatrésztisztító		tisztán	semleges pH: 7	20 l	■ 1	6.295-260.0
 PartsPro Alkatrésztisztítószer PC Bio 20 Biológiailag aktív tisztítószer, vízbázisú, bőrbárát és oldószermentes. Különösen olyan fémek tisztítására alkalmas, mint az alumínium, ezüst, titán, stb., olaj, zsír és más szennyeződések, eltávolítására.	Bio-alkatrésztisztító		tisztán	enyhén lúgos pH: 8.8	20 l	■ 1	6.295-261.0
 PartsPro Microba szuszpenzió Reaktiválja a biológiai lebontási folyamatokat a biológiai alkatrész tisztítóknál. Növeli a mikrobák aktivitását az alkatrésztisztító hosszabb időtartama alatt, különösen erősen szennyezett tisztítófolyadékknál.	Bio-alkatrésztisztító		tisztán	semleges pH: 6	250 ml	■ 24	6.295-262.0
 PartsPro Alkatrésztisztítószer RM 39 A kímélő tisztító- és zsírtalanító szer hatékonyan távolítja el a fémtárgyakon lévő olaj-, zsír- és koromszennyeződések, és időleges korrózióvédelmet biztosít.	Magasnyomású mosók			2-5% egyhén lúgos 1-5% pH: 10.5	20 l	■ 1	6.295-165.0
	Alkatrésztisztító				200 l	■ 1	6.295-424.0
 PartsPro Alkatrésztisztító, extra, por RM 63 Eltávolítja a legmakacsabb szennyeződések, mint az olaj, zsír, kenőzsír, korom stb. Olyan lúgra nem érzékeny alkatrészekhez, mint motorok, hajtóművek, öntvények stb.	Alkatrésztisztító		5%	lúgos pH: 13.2	20 kg	■ ▲ 1	6.295-255.0

■ Nem tartalmaz nitrilotriacetátot (NTA).

▲ Könnyen leválasztható olajleválasztó rendszerekben (ASF).

	Termékleírás	Alkalmazás	Előke- verék	Adagolás	Tulajdonságok	Kiszerezés	Tartalom	Cikkszám\ darab
Kézmosók 	Kézmosó krém RM 200	Kézi		tisztán	semleges pH: 6.4	10 l ■	1	6.291-030.0
	Kiadós és kímélő, faliisztbázisú kézmosószer. Makacs olaj-, zsír-, pigment- és festékszennyeződések elleni alkalmazáshoz.					800 ml ■	12	6.295-631.0

■ Nem tartalmaz nitrilotriacetátot (NTA).

Tartalomjegyzék

A	Oldal		Oldal
AB 20	389	BR 30/4 C	471
Akril portalanító mop 60 cm	725	BR 30/4 C Adv	471
Akril portalanító mop 80 cm	725	BR 35/12 C Bp Pack	469
Afd	389	BR 40/10 C Adv	470
Akkumulátor töltő: BC Adv	645	BR 45/10 Esc	481
AP 100/50 M	101	BR 45/22 C Bp Pack	466
AT	657	BR 47/35 Esc	480
AT-C	657	BR 55/40 RS Bp	444
AT-C Fp	657	BR 55/40 RS Bp Pack	444
AT Fp	657	BRC 30/15 C	392
AWT	657	BRC 40/22 C	391
AWT-C	657	BRC 45/45 C	390
AWT-C Fp	657	BRS 40/1000 C	476
AWT Fp	657	BRS 43/500 C	393
		BV 5/1	351
		BV 5/1 Bp	351
B	Oldal	C	Oldal
B 40 C Bp / Classic	461	CB 3	662
B 40 C Ep	461	CB 5	660
B 40 W Bp	460	CS 330 Bp	648
B 60/10 C	474	CV 30/1	360
B 60 W Bp	457	CV 38/1	360
B 60 W Ep / B 60 C Bp Classic	456	CV 38/2 Adv	358
B 80 W Bp	453	CV 48/2 Adv	358
B 90 R Adv Bp	437	CV 60/2 RS	354
B 90 R Adv Bp Pack	437	CV 60/2 RS Bp Pack	354
B 90 R Adv Dose Bp	437		
B 90 R Adv Dose Bp Pack	437	Cs	Oldal
B 90 R Classic Bp	437	Csereflakon, sárga, 650 ml	731
B 90 R Classic Bp Pack	437	Csereflakon palack, kék, 650 ml	731
B 95 RS	440	Csereflakon, zöld, 650 ml	731
B 120 W	446	Csereflakon, szürke, 650 ml	731
B 150 R	428	Csereflakon, piros, 650 ml.	730
B 150 R Adv	430	Cserepengék kaparóhoz	732
B 200 R	424	Csúszásveszély tábla, angol	731
B 250 R	420	Csúszásveszély tábla, német	731
B 250 R I	422	Csúszásveszély tábla, orosz	731
B 300 R I D	416		
B 300 R I LPG	418	D	Oldal
Basic pamut mop	728	Duplavödörös koci mop présrel 2 x 15 l	721
Basic mikroszálas mop	728	Durva szennyeződések fogó 100 cm	724
BD 17/5 C	482		
BD 30/4 C Bp Pack	472	E	Oldal
BD 38/12 C Bp Pack	468	EB 30/1 Adv Li-Ion	352
BD 43/25 C Bp	464	EB 30/1 Li-Ion	352
BD 43/25 C Bp Pack	464	ECO!Broom és hulladékgyűjtő	724
BD 43/35 C Ep	464	ECO!Duster 97-184 cm	732
BD 50/40 RS Bp	445	ECO!Mop készlet, kék	729
BD 50/40 RS Bp Pack	445	ECO!Mop készlet, piros	729
BD 50/50 C Bp Classic	462	ECO!Mop rendszer, 97 - 184 cm	730
BD 50/50 C Bp Pack Classic	462	ECO!Spray moprendszer	730
BD 50/60 C Ep Classic	462	Egyvödörös felmosó, karral 25 l	722
BD 50/70 R Bp Classic	438	Egyvödörös felmosó mop présrel 25 l	721
BD 50/70 R Bp Pack Classic	438	Egyvödörös felmosó présrel és "U" alakú tolókaral 25 l	722
BDP 50/1500 C	485		
BDP 50/2000 RS Bp	484	F	Oldal
BDP 50/2000 RS Bp Pack	484	Figyelmeztető jelzés ajtóra	731
BDS 33/180 C Adv	479		
BDS 43/180 C	477	G	Oldal
BDS 43/180 C Adv	479	Gumi lehúzóajak 55 cm	727
BDS 43/Duo C Adv	479	GS Szórópisztoly	100
BDS 43/Duo C I Adv	412		
BDS 51/180 C	477	H	Oldal
BDS 51/180 C Adv	479	HD 5/12 C	75
Bp 200 Adv	645	HD 5/12 C Plus	83
Bp 400 Adv	645		
Bp 800 Adv	645		
Bp 2400 Adv	644		

HD 5/12 CX Plus	83	HDS 5/15 UX	63
HD 5/15 C	83	HDS 6/14 C	61
HD 5/15 C Plus	83	HDS 6/14 CX	61
HD 5/15 CX Plus	83	HDS 7/16 C	61
HD 5/17 C	83	HDS 7/16 CX	61
HD 5/17 C Plus	83	HDS 8/18-4 C	61
HD 5/17 CX Plus	83	HDS 8/18-4 CX	61
HD 6/12-4 C	81	HDS 8/18-4 M	59
HD 6/12-4 C Plus	81	HDS 8/18-4 MX	59
HD 6/12-4 CX Plus	81	HDS 9/14-4 ST	163
HD 6/13 C	83	HDS 9/16-4 ST Gáz	163
HD 6/13 C Plus	83	HDS 9/18-4 M	59
HD 6/13 CX Plus	83	HDS 9/18-4 MX	59
HD 6/15-4 Classic	95	HDS 9/50 De	67
HD 6/15 C	81	HDS 10/20-4 M	59
HD 6/15 C Plus	81	HDS 10/20-4 MX	59
HD 6/15 CX Plus	81	HDS 12/14-4 ST	163
HD 6/15 G Classic	93	HDS 12/14-4 ST Gáz	163
HD 6/16-4 M Plus	79	HDS 12/14-4 ST LPG Gáz	163
HD 6/16-4 MX Plus	79	HDS 12/18-4 S	57
HD 7/10 CXF	89	HDS 12/18-4 SX	57
HD 7/15 G	75	HDS 13/20-4 S	57
HD 7/16-4 ST	166	HDS 13/20-4 SX	57
HD 7/18-4 M Plus	79	HDS 13/20 De	67
HD 7/18-4 MX Plus	79	HDS 13/35 De	67
HD 7/18 C Plus	81	HDS 17/20 De	67
HD 7/18 CX Plus	81	HDS 801 B	71
HD 9/18-4 ST	166	HDS 1000 Be	70
HD 9/19 M Plus	79	HDS 1000 De	70
HD 9/19 MX Plus	79	HDS 2000 Super	68
HD 9/20-4 M Plus	79	HDS-C 7/11 Nemesacél	667
HD 9/20-4 MX Plus	79	HDS-C 7/11 bevont acél	667
HD 9/23 De	91	HDS-C 8/15 E Nemesacél	667
HD 9/23 G	91	HDS-C 8/15 E bevont acél	667
HD 9/50-4 Cage	185	HDS-C 9/15 Nemesacél	667
HD 9/50 Ge Cage	188	HDS-C 9/15 bevont acél	667
HD 10/16-4 Cage Ex	87	HDS-E 8/16-4 M 12 KW	69
HD 10/23-4 S Plus	77	HDS-E 8/16-4 M 24KW	69
HD 10/23-4 SX Plus	77	HDS-E 8/16 -4 M 36 kW	69
HD 10/25-4 S Plus	77	HDW 12/100-4 Skid Classic	185
HD 10/25-4 SX Plus	77	HDW 12/280 De Skid Classic	184
HD 13/12-4 ST	167	HDW 43/75 De Skid Classic	184
HD 13/18-4 S Plus	77	HKF 50 P	695
HD 13/18-4 SX Plus	77	HKF 200 E	695
HD 13/35-4 Cage	187	HKS 100 Fordulatszám szabályozás	695
HD 13/35 Ge Cage	188	Hordótisztító BC 14/12	97
HD 10/15-4 Cage Food	88	HWE 860	168
HD 16/15-4 Cage Plus	88	HWE 4000 Gáz moduláris ecoefficiency	695
HD 17/14-4S Plus	77		
HD 17/14-4SX Plus	77	I	Oldal
HD 18/50-4 Cage Adv	186	IB 7/40 Adv	699
HD 18/50-4 Cage Classic	186	IB 7/40 Classic	699
HD 20/15-4 Cage Plus	84	IB 15/120	698
HD 25/15-4 Cage Plus	84	IC 15/240 W	630
HD 715	86	IC 15/240 W Adv	630
HD 728 B Cage	91	ICH 140/14 Ps F2	695
HDC Advanced	164	IP 55	700
HDC Classic	165	IP 120	700
HDC Standard	164	IP 220	700
HDI 60/14	695	iSolar 400	95
HDR 777	687	iSolar 800	95
HDR 777-VA	687	iSolar TL 7 H	95
HDS 5/11 U	63	iSolar TL 10 H TL 10 C	95
HDS 5/11 UX	63	iSolar TL 14 C	95
HDS 5/13 U	63	IV 60/24-2	283
HDS 5/13 UX	63	IV 60/27-1 M B1 (Z22)	291
HDS 5/15 U	63	IV 60/30 M B1 (Z22)	291

IV 60/36-3	283	KM 130/300 R D Classic	569
IVC 60/12-1 Ec H Z22	294	KM 130/300 R LPG	569
IVC 60/12-1 Tact Ec	289	KM 150/500 R Bp	567
IVC 60/24-2 Ap	287	KM 150/500 R Bp Pack	567
IVC 60/24-2 Tact ²	287	KM 150/500 R D	567
IVC 60/24-2 Tact ² Lp	288	KM 150/500 R LPG	567
IVC 60/24-2 Tact ² M	287	KM 170/600 R D	564
IVC 60/30 Ap M Z22	294	KM 170/600 R LPG	564
IVC 60/30 Tact ²	286		
IVC 60/30 Tact ² Lp	288	L	Oldal
IVL 50/24-2	301	Lánckorlát, 1 m.	728
IVR 35/20-2 Pf Me	285	LB 850 Bp	646
IVR 40/15 Pf	284		
IVR 40/30 Pf	284	M	Oldal
IVR 50/40 Pf	284	MA 80	657
IVR 100/40 Pf	282	MA 80-3	657
IVR-B 30/15 Me	295	MA 80-3 S	657
IVR-B 50/30	295	MA 80 S	657
IVR-L 40/12-1	300	MC 50 Adv	628
IVR-L 65/12-1 Tc	300	MC 50 Adv Comfort	628
IVR-L 100/24-2	299	MC 130+	627
IVR-L 100/24-2 Me	299	MC 130 Adv	627
IVR-L 100/24-2 Tc	299	MIC 26 C	640
IVR-L 100/24-2 Tc Me	299	MIC 26 C Adv	640
IVR-L 100/24-2 Tc Me Dp	299	MIC 34 C	638
IVR-L 100/30	296	MIC 50	636
IVR-L 120/24-2 Tc	297	MIC 50 Adv	636
IVR-L 120/24-2 Tc Me	297	MIC 70	634
IVR-L 120/24-2 Tc Me Dp	297	MIC 84	632
IVS 100/40 Lp	281	Mikroszálás felmosómop	728, 729
IVS 100/40 M	281	Mikroszálás huzat kézi padtartóhoz	733
IVS 100/40 M Z22	293	Mikroszálás huzat, üveghez, kézi padtartóhoz	733
IVS 100/55 Lp	281	Mikroszálás mop, hurkolt	728
IVS 100/55 M	281	Mikroszálás mop, rövid szálás	728, 729
IVS 100/55 M Z22	293	Mikroszálás mop, rövid szálás, abrázív	728, 729
IVS 100/75 Lp	281	Mikroszálás mop, fehér	729
IVS 100/75 M	281	Mikroszálás huzat tollseprőhöz 60 cm	732
IVS 100/75 M Z22	293	Moptartó, padlóhoz, 40 cm	730
		Moptartó klippel, 40 cm	730
		Moprendszer	730
K	Oldal	N	Oldal
Kaparó, hosszú nyéllel	732, 724	NT 14/1 Ap	236
Kaparó, rövid nyéllel	732, 724	NT 14/1 Ap Te Adv	236
Kipufogógáz-rendszer 150	180	NT 20/1 Ap	234
Kipufogógáz-rendszer 200	180	NT 20/1 Ap Te	234
KM 70/20 C	590	NT 25/1 Ap	232
KM 70/20 C 2SB	590	NT 27/1	249
KM 70/30 C Bp Pack	588	NT 27/1 Adv	242
KM 70/30 C Bp Pack Adv	588	NT 27/1 Me	242
KM 75/40 W Bp Pack	584	NT 27/1 Me Adv	242
KM 75/40 W G	584	NT 30/1 Tact L	228
KM 80 W G	586	NT 30/1 Tact Te L	227
KM 85/50 W Bp Pack Adv	583	NT 35/1 Ap	232
KM 85/50 W G Adv	583	NT 35/1 Tact Bs	249
KM 90/60 R Bp Adv	581	NT 35/1 Tact Te H	246
KM 90/60 R Bp Pack Adv	581	NT 35/1 Tact Te M	247
KM 90/60 R G	581	NT 40/1 Tact Te L	226
KM 90/60 R G Adv	581	NT 45/1 Tact Te Ec	225
KM 90/60 R LPG Adv	581	NT 45/1 Tact Te H	246
KM 100/100 R Bp	579	NT 45/1 Tact Te M	247
KM 100/100 R Bp Pack	579	NT 48/1	242
KM 100/100 R D	579	NT 48/1 Te	242
KM 100/100 R G	579	NT 50/1 Tact Te L	224
KM 100/100 R LPG	579	NT 55/1 Tact Te M	247
KM 105	577	NT 55/2 Tact ² Me I	219
KM 125/130 R	573	NT 65/2 Ap	231
KM 130/300 R Bp	569	NT 65/2 Tact ²	220
KM 130/300 R Bp Pack	569		
KM 130/300 R D	569		

NT 65/2 Tact ² Tc	219
NT 70/1	240
NT 70/2	240
NT 70/2 Adv	240
NT 70/2 Me	240
NT 70/2 Me Tc	238
NT 70/2 Tc	238
NT 70/3	240
NT 70/3 Me Tc	238
NT 75/1 Me Ec H Z22	244
NT 75/1 Tact Me Te H	246
NT 75/2 Ap Me Tc	230
NT 75/2 Tact ² Me	220
NT 75/2 Tact ² Me Tc	218
NT 80/1 B1 M S	244
NT 611 ECO K	248
NT 611 Mwf	248

P	Oldal
Pad, zöld	727
Padtartó, kézi	727
Pad, fehér	727
Pamut portörölmop 60 cm	725
Pamut portörölmop 80 cm	725
Pamut portörölmop 110 cm	725
Pamut portörölmop 120 cm	725
Pamut mop	728
PC 60/130 T	713
PC 100 M2 Bio	712
Partvis PVC 60 cm	724
Partvis PVC 35 cm	724
Portalanító mop tartó 60 cm	726
Portalanító mop tartó 80 cm	726
Portalanító mop tartó, merev 110 cm	726
Portalanító mop tartó, merev 120 cm	726
PT	657
PT Fp	657
Puzzi 8/1 C	387
Puzzi 10/1	386
Puzzi 10/2 Adv	386
Puzzi 30/4	384
Puzzi 30/4 E	384
PW 30/1	388

R	Oldal
RBS 6012	666
RBS 6014	666

S	Oldal
SB MB	670
SB MU	668
SB VC 1	677
SB VC 1 Ec	677
SB VC 2	677
SB VC 2 Ec	677
SB Wash 5/10	672
SB Wash 5/10 Fp	672
SB Wash 5/10 Fp/Ws	672
SG 4/4	404
SCV 6/5	402
SGV 8/5	402
ST 400 Bp	650

Sz	Oldal
Szemeteslapát, gumi terelőlével	724

T	Oldal
----------	--------------

T 7/1 Classic	348
T 7/1 eco!efficiency	343
T 9/1 Bp	350
T 10/1	347
T 10/1 Adv	347
T 10/1 eco!efficiency	343
T 12/1	346
T 12/1 eco!efficiency	343
T 15/1	338
T 15/1 eco!efficiency	342
T 15/1 HEPA	345
T 15/1 HEPA + ESB 28	345
Tartó gumiajkakkal 40 cm	726
Tartó gumiajkakkal 60 cm	726
TB 36	664
TB 42	664
TB 46	664
TB 50	664
Tollseprő tartó 60 cm	732
Trolley Tisztítókosci Classic I	720
Trolley Tisztítókosci Classic II	720
Trolley Tisztítókosci Classic III	720
Trolley Tisztítókosci Classic IV	720
Trolley Classic V	721
Trolley Tisztítókosci Clean Liner Classic I	719
Trolley Tisztítókosci Clean Liner Classic II	719
Trolley Tisztítókosci Clean Liner Classic III	719
Trolley Tisztítókosci Clean Liner Classic IV	719
Trolley Tisztítókosci Clean Liner Classic Light Duty	719
Trolley Tisztítókosci ECO!Clean Liner	719
Trolley Tisztítókosci ECO!Clean Liner Mini	719
Trolley Tisztítókosci ECO!Clean Liner Press	719
Trolley Tisztítókosci ECO!First Liner	720
Trolley Tisztítókosci Hotel Classic I	718
Trolley Tisztítókosci Hotel Classic II	718
Trolley Tisztítókosci Hotel Classic III	718
Trolley Tisztítókosci Hotel Premium I	718
Trolley Tisztítókosci Hotel Premium II	718

V	Oldal
Védőkabát nedves munkavégzéshez, Advanced	206
Védőkesztyű, hosszú szárú	205
Védőkesztyű, rövid szárú	205
Védőnadrág nedves munkavégzéshez, Advanced	205
Védőruha nedves munkavégzéshez, Advanced	205
Védőruha nedves munkavégzéshez, Classic	205
Védőszemüvegek	204
Védőszemüveg, átlátszó	204
Védőszemüveg, kontrasztnövelő	204
Védőszemüveg, napellenzővel	204
Védőszemüvegekészlet	204
Védősisak, fülvédővel és kitekintővel	207
Vödör mop présel 15 l	722

W	Oldal
WPC 80 RO	47
WPC 100 RO	46
WPC 120 UF	47
WPD 50	45
WPD 100	42
WPD 200	42
WPD 600	42
WR 20	99
WR 50	99
WRB 2000 Bio	684
WRB 4000 Bio	684
WRH 1200 Classic	686
WRP 1000 classic	686

WRP 8000	682
WRP 16000	682
WS 50	96
WS 100	96
WS Regenerator	96

Tisztítószer

A	Oldal
Adagolófej	754
Aktív hab CP 940	767

C	Oldal
CA 10 C Szaniter alaptisztító	752
CA 20 C-D Flakon, üres, fenntartó szaniter tisztításhoz	754
CA 20 C Szaniter fenntartó tisztításhoz	752
CA 20 R Szaniter fenntartó tisztításához, használatra kész	752
CA 30 C-D Flakon, üres, felülettisztításhoz	754
CA 30 C Felülettisztító	752
CA 30 R Felülettisztító, használatra kész	752
CA 40 R Üveg tisztító, használatra kész	753
CA 50 C Padlótisztító	753
CarpetPro Szőnyeg tisztító iCapsol RM 768	748
CarpetPro Szőnyeg tisztító iCapsol RM 768 OA	748
CarpetPro Szőnyeg tisztító, gyorsan száradó RM 767	748
CarpetPro Szőnyeg tisztító RM 760 Powder	748
CarpetPro Szőnyeg tisztító RM 760 Powder Classic	748
CarpetPro Szőnyeg tisztító RM 760 Tablet	748
CarpetPro Szőnyeg tisztító RM 764	748
CarpetPro Szőnyeg tisztító RM 764 Classic	748
CarpetPro Szőnyeg öblítő RM 763	749
CarpetPro Száraz tisztító RM 766	748
CarpetPro Habzágátoló RM 761	749, 760
Cleaning Tisztítószerszóró	761, 745

D	Oldal
DS 2 Adagoló készülék	754,
DS 2 Adagoló állomás	745, 761

E	Oldal
EK 1 Tisztítószert permetező	745, 761

F	Oldal
Felnitizáló, lúgos CP 901	767
Fertőtlenítő K1 RM 790	743
Fertőtlenítő K2 RM 791	743
Fertőtlenítő-tisztító, habzó RM 734	742
Fertőtlenítő-tisztító RM 732	742, 760
Fertőtlenítő RM 735	742, 760
Flakoncsap, 5 l	755, 761
Flakoncsap, 10 l	761
Flakoncsap, 20 l	761
FloorPro Univerzális Padlótisztító mélytisztításra RM 754	760
FloorPro Padlótisztító ápoló diszperzió RM 784	760
FloorPro Padlótisztító Kristályosítószert RM 749	760
FloorPro Padlótisztító mélytisztításhoz, savas RM 751	760
FloorPro Padlótisztító mélytisztításhoz RM 69	759
FloorPro Padlótisztító mélytisztításhoz RM 69 ecoefficiency	759
FloorPro Mozgólépcső tisztító, semleges RM 758	760
FloorPro Kőporcelán-tisztító RM 753	758
FloorPro Magasfényű kristályosítószert, por RM 775	760
FloorPro Intenzív padlótisztító, mélytisztításhoz Extra RM 752	759
FloorPro Multitisztítószert RM 756	758
FloorPro védő diszperzió Extra RM 782	759, 760
FloorPro Fényesítő-tisztító RM 730	758
FloorPro Fényesítő-tisztító RM 755	759
FloorPro Permetező tisztító RM 748	759
FloorPro Gumi és cipősaroknyom és karcolás eltávolító RM 776	758
FloorPro Univerzális tisztító RM 743	758
FloorPro Felmosó-ápoló Extra RM 780	758
FloorPro Felmosó-ápoló RM 746	758

H	Oldal
Hordócsap, 200 l	761

I	Oldal
----------	--------------

Intenzív alaptisztító RM 750	742, 759
Intenzív szennyeződések eltávolító CP 930	767

K	Oldal
Kéztisztító krém RM 200	771, 744

M	Oldal
Magasnyomású mosóhoz CP 935	767

P	Oldal
PartsPro Mikroba szuszpenzió	770
PartsPro Alkatrésztisztító Extra, por RM 63	770
PartsPro Alkatrésztisztító PC Bio 10	770
PartsPro Alkatrésztisztító PC Bio 20	770
PartsPro Alkatrésztisztító RM 39	770
PartsPro Alkatrésztisztító RM 39	770
PressurePro Aktív tisztítószert, savas RM 25	742
PressurePro Aktív tisztítószert, lúgos RM 81 ecoefficiency	740
PressurePro Aktív tisztítószert, lúgos RM 81, NTA-free	742
PressurePro Aktív tisztítószert, semleges RM 55	743
PressurePro Aktív tisztítószert, por RM 80	741
PressurePro Autósampon, por RM 22	741
PressurePro Vízkőeltávolító sav RM 101	744
PressurePro Homlokzattisztító, zselé RM 43	743
PressurePro Habtisztító, savas RM 59	741
PressurePro Habtisztító, lúgos RM 58	741
PressurePro Habtisztító, lúgos RM 91 Agri	743
PressurePro Habtisztító, semleges RM 57	741
PressurePro Zsír- és fehérje eltávolító RM 731	741
PressurePro Forró viasz RM 41	741
PressurePro Gépápoló Advance 1 RM 110	744
PressurePro Gépápoló Advance 2 RM 111	744
PressurePro Gépápoló RM 110	744
PressurePro Olaj- és zsíroló Extra RM 31	740, 742
PressurePro Olaj- és zsíroló Extra RM 31 ecoefficiency	740, 742
PressurePro Foszfatálószer, por RM 47	744
PressurePro Foszfatálószer RM 48	744
PressurePro Füstgyanta eltávolító RM 33	742
PressurePro Öblítőszert, lúgos RM 92 Agri	743
PressurePro Napkollektor tisztító RM 99	743
PressurePro Felülettisztító, savas RM 93 Agri	743
PressurePro Viaszeltávolító RM 36	740
Permetező, kék	755
Permetező, piros, habfúvókával	755

Sz	Oldal
Szórószer, teleszkópos	745, 761
Szórófej, piros	755
Szórófej, kék	755
Szórópumpás flakon	761

T	Oldal
TankPro Tartálytisztító, savas RM 870	769
TankPro Tartálytisztító, lúgos RM 875	769
TankPro Tartálytisztító, polimer RM 880	769
Termoviasz CP 945	767
Top Ápolószert CP 950	767

U	Oldal
Univerzális tisztító, tenzidmentes RM 770	749, 752
Univerzális feltöltőeltávolító RM 769	758, 752, 748

V	Oldal
VehiclePro Aktív hab RM 812 Classic	765
VehiclePro Aktív habtisztító Nano RM 816 Classic	764
VehiclePro Kefesampon RM 811 Classic	765
VehiclePro Szárítási segédanyag RM 829 Classic	765
VehiclePro Habtisztító RM 838	765

VehiclePro Habpolírozó Plus RM 837	766	WaterPro Pelyhesítőszer RM 5001	768
VehiclePro Fénysító-száritó Nano RM 832 Classic	765	WaterPro Vízkeménység stabilizáló RM 5000	768
VehiclePro Tisztítószer magasnyomású mosóhoz RM 806 Classic,	764	WaterPro Leválasztószer, por RM 846	768
VehiclePro Kärcher polírozó Plus RM 831	765		
VehiclePro Folyékony bőr RM 833	765		
VehiclePro Előmosó RM 803 Classic	764		
VehiclePro Felnímosó, savas RM 800	764		
VehiclePro Felnímosó, lúgos RM 801 Classic	764		
VehiclePro Felni habtisztító RM 802	764		
VehiclePro Vízlágyító só	766		
VehiclePro Viaszpermet RM 821 Classic	765		
VehiclePro Szuper gyöngyház viasz RM 824 Classic	765		
VehiclePro Tehergépkocsi-tisztító, savas RM 804	764		
VehiclePro Tehergépkocsi-tisztító, lúgos RM 805, NTA-mentes	764		
VehiclePro Mosóállomás és csempetisztító RM 841	766		
W	Oldal		
WaterPro Aktív klór RM 852	768		
WaterPro Fertőtlenítő, szagtalanító RM 851	768		
WaterPro Pelyhesítőszer RM 847	768		

PIKTOGRAMOK JELENTÉSE



2800 bar
Egy készülék maximális üzemi nyomását mutatja, itt: 2800 bar.



Szagtalanítók
Tisztítószeres, amelyek csökkentik a kellemetlen szagokat



Zöldterület gondozásához való felszerelés



Felszerelés sepréshez



Felszerelés nedves tisztításhoz



Felszerelés téli alkalmazáshoz



ANTI!Twist
Tömítő szabadon forgó csatlakozással.

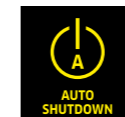

Automatikus lekapcsolás
Automatikus motor- és szivattyúkapcsolás a szórópisztoly lezárásakor.



Akkumulátoros hajtás
Újratölthető akkumulátorral hajtott gépek



Benzin
Benzinmotorral hajtott gép.

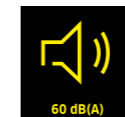

Nagyon halk
A zajszintet mutatja, pl. 60 dB(A).



Ólomakkumulátorok
Ólomot tartalmazó akkumulátor.



Biodízelt
Biodízellel működtethető gép

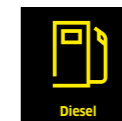

Dízelt
Gázolajjal hajtott gép.



DOSE
Súroló-szívó gépek szabadalmaztatott tisztítószer-adagoló készülékkel.



Átlagos alkalmazási idő
Ajánlott maximális napi használati idő órában.



EASY!Force
HD szórópisztoly zéró tartóerővel a fáradtságmentes használatért



EASY!Lock
Masszív, hosszú élettartam, gyorsrögzítő: 5-ször gyorsabb, mint a csavaros csatlakozás.

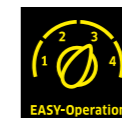

EASY!Operation
Súroló-szívógép egygombos irányítással.



ecoefficiency
Különösen gazdaságos gépek, amelyek energiát, tisztítószert, vizet és időt takarítanak meg.



Elektromos
Elektromos meghajtású gépek.



Energiahatékonyság IE2
Rendkívül hatékony motorral felszerelt gépek.



E-Start
Elektromos indítású gép.



Robbanásbiztos
Robbanásbiztos gép



Robbanásvédelmi tanúsítvány
Robbanásvédelmi tanúsítvánnyal rendelkező gép.

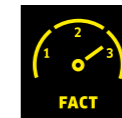

Fact
Súroló-szívógép alkalmazás-optimalizált tisztítási programmal.



Zajszint
Gép zajszintje decibelben dB(A).

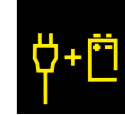

Hálózati és akkumulátoros üzemmód
Hálózati vagy akkumulátoros üzemmód is elérhető.



Lítiumion-akkumulátorok
A gép újratölthető lítiumion-akkumulátorral van felszerelve.



LPG motor
A gépet folyékony gáz hajtja (LPG).



Defektmentes gumibroncsok
Állandóan magas mobilitás, még egyenletlen felületen is



Fékezett habzás
Fékezett habzású tisztítószer.



Szervókontroll
Nyomás és vízmennyiség szabályozása a szórópisztolyon.



KRESZ (közúti használat engedélyezett)
Közúti használatra engedélyezett gépek.



Kerámiaszelep
Csúcsmínőségű kerámiaszelep az 5-ször hosszabb élettartamért.



Gyomirtás
Vegyszermentes gyomirtás a gyomirtószárrakkal és melegvízes magasnyomású mosókkal



22-es zóna
22-es zónára hitelesített gépek.

◀ PIKTOGRAMJAINK ▼ MINDEGYIK KIEMELKEDŐ, ÉS SZÁMOS ÚJ TERMÉK



Forduljon hozzánk bizalommal:

Kärcher Hungária Kft.
 H-1118 Budapest, Budaörsi út 62.
 Tel. +36 1 920 6600

info@kaercher.hu
 www.kaercher.hu

Bemutakoznak az új termékek

Az innováció az erősségünk. És mivel Önt bizonyára minden érdekli, hogy miként tehetné munkáját könnyebbé, rögtön a fejezetek elején bemutatjuk Önnek legújabb termékeinket. Ez lehetővé teszi, hogy egy pillantással felmérje, hogy melyik az új termék.

A készülék nevének helyes értelmezése:

Modell	Tartálykapacitás Munkaszélesség	Turbinák	Típus és felszereltség	Konfigurációs lehetőségek
Példa: T	15	1	ecoefficiency	
Példa: CV	38	2		Li-Ion
Példa: EB	30	1	Adv	
T	A számkombinációs berendezésekben a száraz.	A számkombinációs berendezésekben a második szám a turbinák számának felel meg.	Jelzés nélkül Classic Adv RS ecoefficiency	Bp = Akkumulátoros Pack = Csomagban (az akkumulátor és az akkumulátortöltő a készlet része) Li-Ion = Litiumion-akkumulátor
BV	Az EB és CV gépeknél az első szám a hengerkefe munkaszélességét jelenti (centiméterben).			
EB			- Standard felszereltség - Alapfelszereltség - Haladó, extra felszereltséggel - Felülös/Ráállós gépek - Gép ecoefficiency funkcióval	
CV				

Termékeink neve mindent elmond a termékekről

Előfordul, hogy időnként nehéz megérteni, hogy mit is jelent egy termék neve. A Kärcher termékeinél soha. Szigorú és érthető rendszert dolgoztunk ki termékeink megnevezésére. Saját porszívóinkat említve példaként azonnal láthatja, hogy mit jelentenek a rövidítések és a számok. Mi csak „beszédesebb termékeknek” nevezzük ezeket, mert érthetően bemutatják a készülékek legfontosabb tulajdonságait. Most már ezt az áttekintést is megtalálja minden fejezet elején.



Együtt még erősebbek vagyunk

Jelen katalógusunkban a tisztítószer már nem a fejezetek végén található, hanem együtt, egy külön fejezetben. Ez lehetővé teszi az Ön számára, hogy teljes áttekintést kapjon tisztítószereinkről, így könnyebben összehasonlíthatja, keresheti és azonosíthatja őket, hogy megtalálja azt, ami megfelel az egyéni igényeinek. Egy külön fejezet azzal is foglalkozik, hogy milyen fontos szerepet játszanak a tisztítószerek az Ön sikerében.

